

# KENWOOD

# KENWOOD

**KDC-4590R**

**KDC-4590RV**

**KDC-4090R**

**KDC-3090RG**

**KDC-3090RA**

**KDC-305RG**

**KDC-305RA**

АВТОМОБИЛЬНАЯ МАГНИТОЛА  
С ПРОИГРЫВАТЕЛЕМ  
КОМПАКТ-ДИСКОВ

**ИНСТРУКЦИЯ  
ПО ЭКСПЛУАТАЦИИ**

КОРПОРАЦИЯ KENWOOD



Изделие изготовлено в Малайзии  
© B64-1838-00 (EW)

<b>Меры предосторожности</b> .....	3	Функция просмотра	
<b>Обращение с компакт-дисками</b> .	5	начала дорожек .....	18
<b>Общие характеристики</b>		Функция воспроизведения	
Питание .....	7	в случайном порядке .....	19
Громкость звука .....	7	Функция воспроизведения	
Аттенюатор .....	7	в случайном порядке со всех	
Переключение режимов .....	8	дисков, находящихся в магазине .....	19
Тонкомпенсация .....	8	Программирование	
System Q .....	8	названий дисков (DNPS) .....	19
Предварительная		Просмотр текста .....	20
мобильная установка .....	9	<b>Установки меню</b>	
Функция приглушения		Система меню .....	21
звuka при телефонном вызове .....	9	Тональный сигнал	
Настройка звукового сигнала .....	9	сенсорных датчиков .....	22
Передняя панель		Ручная регулировка времени .....	22
предотвращения кражи .....	10	Автоматическая	
<b>Свойства тюнера</b>		настройки времени .....	22
Настройка на станцию .....	11	DSI (Индикатор	
Занесение станций в память .....	12	заблокированной системы) .....	22
Дисплей часов .....	12	Выбор цвета подсветки кнопок .....	23
<b>Свойства RDS</b>		Функция последних известий	
RDS (Система радиоданных) .....	13	с установкой времени	
Функция информации		ожидания новостейPTY .....	23
о ситуации на дорогах .....	13	Функция локального поиска .....	23
Функция типа программы (PTY) .....	14	Выбор режима настройки	
Enhanced Other Network		на станцию .....	23
(Улучшенная остальная сеть) .....	15	Автоматическая запись в память .....	24
Экстренные сообщения .....	15	Функция переменной	
Предварительная установка		частоты AF .....	24
громкости при приеме информации		Ограничение области RDS	
на дорогах/новостей .....	15	(функция ограничения области) .....	24
<b>Функции управления CD/ внешним диском</b>		Функция автоматического	
Воспроизведение компакт-дисков ..	16	поиска TR .....	25
Режим воспроизведения		Монофонический прием .....	25
другого диска .....	16	Просмотр текста .....	25
Включение дисплея дисков .....	17	Предустановка названия .....	25
Быстрое перемещение		Таймер отключения питания .....	25
воспроизведения диск		<b>Установка</b>	
вперед и назад .....	17	Принадлежности .....	26
Поиск дорожки .....	17	Процесс установки .....	26
Поиск диска .....	18	Подсоединение кабелей	
Функция повторения		к гнездам для подключения .....	27
дорожки/диска .....	18	Установка .....	28
		<b>Поиск и устранение</b>	
		<b>неисправностей</b> .....	30
		<b>Технические характеристики</b> ...	34

Технические характеристики могут быть изменены без уведомления.

### Секция тюнера диапазона FM

Диапазон настройки (шаг 50 кГц) .....	87,5 МГц - 108,0 МГц
Используемая чувствительность (сигнал/шум = 26дБ) .....	0,7 мкВ/75 Ом
Приглушенная чувствительность (сигнал/шум = 46дБ) .....	1,6 мкВ/75 Ом
Диапазон воспроизводимых частот (+/-3 дБ) .....	30 Гц - 15 кГц
Соотношение сигнал/шум (моно) .....	65 дБ
Избирательность (DIN) (+400 кГц) .....	>80 дБ
Разделение стереоканалов (1 кГц) .....	35 дБ

### Секция тюнера диапазона MW

Диапазон настройки (шаг 9 кГц) .....	531 кГц- 1611 кГц
Используемая чувствительность (сигнал/шум = 20дБ) .....	25 мкВ

### Секция тюнера диапазона LW

Диапазон настройки .....	153 кГц - 281 кГц
Используемая чувствительность (сигнал/шум = 20дБ) .....	45 мкВ

### Секция проигрывателя компакт-дисков

Лазерный диод .....	GaAlAs (длина волны=780 нм)
Цифровой фильтр (D/A) .....	8-кратная дискретизация
Цифро-аналоговый преобразователь .....	1 бит
Скорость вала .....	500 - 200 об/мин (CLV)
Детонация .....	ниже измерительных возможностей
Диапазон воспроизводимых частот (+/-1 дБ) .....	10 Гц - 20 кГц
Общие гармонические искажения (1 кГц) .....	0,01%
Соотношение сигнал/шум (1 кГц) .....	96 дБ
Динамический диапазон .....	93 дБ
Разделение стереоканалов .....	85 дБ

### Секция усилителя

Максимальная выходная мощность .....	47 Вт x 4
Выходная мощность (DIN 45324, +B = 14,4 В) .....	28 Вт x 4
Регулировка тембров звучания	
Низкие частоты : .....	100 Гц +/-10 дБ
Средние частоты : .....	1 кГц +/-10 дБ
Высокие частоты : .....	10 кГц +/-10 дБ
Уровень сигнала/нагрузка на выходе (во время воспроизведения диска) .....	1800 мВ/10 кОм
Соппротивление выхода .....	<600 Ом

### Общие характеристики

Рабочее напряжение (допускается 11-16 В) .....	14,4 В
Потребляемая мощность .....	10 А
Габаритные размеры (Ш x В x Г) .....	182 x 53 x 157 мм
Масса .....	1,5 кг

### ▲ ПРЕДУПРЕЖДЕНИЕ

**Во избежание травмы и/или пожара следует обратить внимание на:**

- Вставляйте устройство, пока оно полностью не зафиксируется на месте. В противном случае оно может вылететь со своего места во время столкновений и других сотрясений.
- При удлинении кабелей для запуска, кабелей батареи или заземляющих кабелей следует проверить, что применяются питающие кабели или другие кабели, сечение которых 0,75 кв.мм (AWG18) или больше, чтобы предотвратить повреждение кабеля и оболочки кабеля.
- Во избежание коротких замыканий никогда не оставляйте металлические предметы (напр. монеты или металлические инструменты) внутри аппарата.
- Если из аппарата начнет выходить дым или неприятный запах, следует немедленно выключить питание и обратиться к дилеру изделий фирмы Kenwood.
- Следите за тем, чтобы ваши пальцы не попадали между передней панелью и устройством.
- Следует избегать сильных сотрясений аппарата, не ронять на пол. Аппарат может сломаться или треснуть, так как содержит стеклянные части.
- Не трогайте жидкость из жидких кристаллов, если ЖК-дисплей поврежден или сломан вследствие удара. Жидкость из жидких кристаллов может стать опасной для вашего здоровья или даже смертельной. Если произойдет контакт с жидкостью жидких кристаллов из ЖК-дисплея с вашим телом или одеждой, следует немедленно эти места вымыть мылом.

### ▲ ВНИМАНИЕ

**Во избежание повреждения аппарата следует обратить внимание на следующие меры предосторожности:**

- Следует соединить заземление аппарата с отрицательным электропитанием 12В постоянного тока.
- Не открывайте верхние или нижние крышки аппарата.
- Не следует эксплуатировать аппарат в очень жарких или влажных местах, следует предохранять устройство от воздействия прямых солнечных лучей. Также избегайте сильно запыленных мест и мест, где на аппарат могут попасть брызги воды.
- Переднюю панель следует предохранять от сильных сотрясений, поскольку это очень точное устройство.

- При замене предохранителя следует применить новый с указанным номинальным значением. Вследствие применения предохранителя с неправильным номинальным значением может произойти повреждение аппарата.
- Во избежание коротких замыканий при замене предохранителя сначала следует отключить провода.
- Не размещайте какие-либо предметы между передней панелью и устройством.
- При установке не применяйте никаких винтов, кроме винтов, поставленных вместе с аппаратом. Применение других винтов может вызвать повреждение основного аппарата.
- Не прилагайте большого усилия к передвижению лицевой пластинки. Это может привести к ее повреждению или поломке.
- При открывании лицевой панели не прикладывайте чрезмерных усилий и не кладите на лицевую панель какие-либо предметы. Это может привести к повреждению или сбоям в работе.

### ВАЖНАЯ ИНФОРМАЦИЯ

**О подсоединяемом чейнджере дисков:**

Чтобы подсоединить чейнджер дисков, который имеет переключатель «0-N», к данной системе, поставьте переключатель «0-N» в положение «N».

При подсоединении модели, не имеющей переключателя «0-N», в качестве дополнительного приспособления может потребоваться шнур-переходник CA-DS100. Для получения более подробной информации, проконсультируйтесь у своего дилера Kenwood. Если подсоединяется модель, не имеющая переключателя «0-N», некоторые отсутствующие функции и информация не будут высвечиваться на дисплее и генерироваться, такие как, DNPS, DNPP, произвольное прослушивание магазина, показ текста CD. Заметьте, что не будет возможно подключение ни одного из чейнджеров типов KDC-C100, KDC-C302, C205, C705, и чейнджеров, которые не производит фирма Kenwood.

### ▲ ВНИМАНИЕ

Вследствие неправильного подсоединения вашего аппарата к проигрывателю компакт-дисков можно повредить оба устройства.

**Не следует устанавливать компакт-диски размером 8 см (3 дюйма) в гнездо**

Если вы попытаетесь установить в устройство компакт-диск размером 8 см вместе с переходником, переходник может отделиться от компакт-диска и повредить устройство.

## Меры предосторожности

### ПРИМЕЧАНИЕ

- При любых проблемах во время установки обращайтесь к вашему дилеру изделий фирмы Kenwood.

- Если устройство работает со сбоями, сначала попробуйте нажать кнопку Reset. Если после этого неисправность сохраняется, обратитесь за помощью к дилеру изделий фирмы KENWOOD.

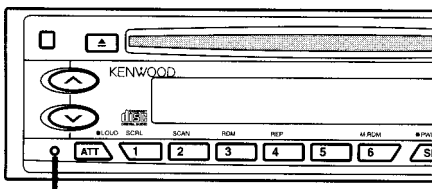

Кнопка Reset

- При температурах ниже 5 градусов по Цельсию символы, появляющиеся на LCD-дисплее, могут быть неразборчивыми.

- Иллюстрации дисплея и панели, показанные в настоящем руководстве по эксплуатации, являются примерами, объясняющими функции элементов управления. Поэтому информация дисплея, представленная на этих иллюстрациях, может отличаться от информации, появляющейся на настоящем дисплее конкретного прибора, и некоторые иллюстрации на дисплее могут представлять что-либо невозможно во время фактической эксплуатации.

- Функции, которые могут быть использованы, и информация, которая может быть представлена на дисплее будет различаться в зависимости от подсоединяемых внешних проигрывателей дисков.

### Чистка контактов на лицевой панели

В случае загрязнения контактов аппарата или передней панели протрите их сухой мягкой тканью.

### Чистка аппарата

Если лицевая пластинка аппарата испачкается, протрите её мягкой сухой материей, например, силиконовой материей. Если лицевая пластинка сильно загрязнена, протрите её материей, смоченной в нейтральном чистящем средстве, затем удалите с поверхности это нейтральное чистящее средство.

### ВНИМАНИЕ

Нанесение аэрозольных чистящих средств непосредственно на аппарат может повредить механические части. Протирание лицевой пластинки грубой материей или использование активных чистящих средств типа растворителей или спирта может поцарапать поверхность или стереть надписи.

**Маркировка изделий, использующих лазеры (за исключением некоторых регионов)**

**CLASS 1  
LASER PRODUCT**

Табличка, указывающая, что устройство использует лазерные лучи класса 1, крепится на шасси/корпусе. Это означает, что в устройстве используются лазерные лучи слабой интенсивности. Вне устройства они не представляют никакой опасности.

### Чистка слота (гнезда) для установки компакт-диска

По мере накопления пыли в гнезде под компакт-диск следует проводить его чистку. Если вы будете вставлять компакт-диск в гнездо, покрытое пылью, это может привести к появлению царапин на поверхности компакт-диска.

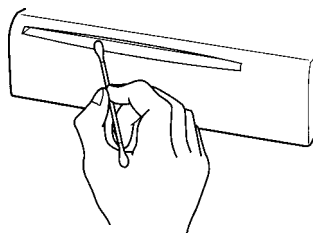

### Запотевание оптики

Сразу же после включения автомобильного обогревателя при холодной погоде на оптическом стекле плеера компакт-дисков возможна конденсация влаги. Это может привести к запотеванию оптического стекла, что делает невозможным проигрывание компакт-дисков. В подобной ситуации снимите диск и подождите, пока влага не испарится. Если и после этого устройство не сможет работать нормально, обратитесь к дилеру компании Kenwood.

### В следующих случаях обратитесь за консультацией в ближайший сервисный центр:

- Даже когда подключено устройство смены дисков, режим устройства смены дисков (Disc Changer Mode) не устанавливается, а на дисплее появляется индикатор «AUX».

- Даже когда не подключено ни одно из устройств (KCA-S210A, CA-C1AX, KDC-CPS87, KDC-CX87, KDC-CPS85, KDC-CX85, KDC-CPS82 или KDC-CX82), при переключении режимов выбирается режим AUX.

### Поиск и устранение неисправностей

При появлении определенных неисправностей в вашей системе на дисплее будут изображены следующие сообщения. Поступайте в соответствии с рекомендованными инструкциями.

#### EJECT

В автоматический проигрыватель дисков не был вставлен диск из магазина дисков. Магазин дисков не заполнен полностью. - Заполните магазин дисков как следует.

Отсутствие в устройстве компакт-диска. - Вставьте компакт-диск.

#### NO DISC

В магазине дисков нет дисков. - Вставьте диск в магазин дисков.

#### E-04

В магазине дисков нет дисков. - Вставьте диск в магазин дисков.

Компакт-диск сильно загрязнен. Компакт-диск перевернут. Компакт-диск сильно поцарапан. - Очистите компакт-диск и вставьте правильно.

#### BLANK

На MD ничего не записано.

#### NO TRACK

На MD не было записано никаких дорожек, хотя у него есть заглавие.

#### NO PANEL

Лицевая панель подчиненного блока, подключенного к этому блоку, снята. - Установите ее на место.

#### E-77

По какой-либо причине аппарат неисправно работает. - Нажмите кнопку Reset, расположенную на аппарате. Если не исчезнет код «E-77» обратитесь в ближайшую сервисную службу.

#### E-99

Что-то случилось с магазином для дисков. Или автомагнитола по какой-то причине работает неисправно. - Проверьте магазин для дисков. После чего нажмите на кнопку Reset. Если код «E-99» не гаснет, обратитесь в ближайший центр технического обслуживания.

#### HOLD

Защитная цепь в аппарате активизируется, если температура внутри автоматического проигрывателя дисков превысит 60 градусов по Цельсию и остановит действие аппарата. - Аппарат следует охладить, поэтому откройте окна или включите кондиционирование воздуха. Когда температура понизится ниже 60 градусов по Цельсию, воспроизведение компакт-диска будет возобновлено.

#### IN

Если мигает этот индикатор, проигрыватель компакт дисков не функционирует. Выньте компакт диск и попытайтесь вставить его снова.

**Режим управления внешним диском/компакт-диском**

<b>ПРИЗНАК НЕИСПРАВНОСТИ</b>	<b>ВОЗМОЖНАЯ ПРИЧИНА НЕИСПРАВНОСТИ</b>	<b>УСТРАНЕНИЕ НЕИСПРАВНОСТИ</b>
Нельзя выбрать режим автоматического проигрывателя компакт-дисков.	К входному гнезду автоматического проигрывателя дисков на аппарате кабель не подсоединен.	Подсоедините кабель к входному гнезду автоматического проигрывателя дисков на аппарате.
Не воспроизводится нужный диск, а воспроизводится другой диск.	Заданный компакт-диск сильно загрязнен. Компакт-диск перевернут.  Компакт-диск вставлен в неправильный паз.  Компакт-диск сильно поцарапан.	Очистите компакт-диск.  Следует вставить компакт-диск, направив сторону с этикеткой вверх. Следует вынуть магазин и проверить номер определенного компакт-диска. Следует попробовать другой компакт-диск.
Звук идет с перерывами.	Что-то соприкасается с автоматическим проигрывателем дисков. Компакт-диск поцарапан или загрязнен.	Следует устранить все, что с ним соприкасается.  Если перескакивание происходит в одном и том же месте при остановке автомобиля, значит что-то произошло с компакт-диском. Очистите компакт-диск.
На дисплее изображено, что автоматический проигрыватель дисков работает, однако не слышно звука.	Компьютерный чип в аппарате действует неправильно.	Нажмите кнопку Reset, расположенную на аппарате.
Не происходит проигрывание определенной дорожки.	Был выбран режим проигрывания в случайном порядке или проигрывание в случайном порядке дисков из магазина.	Отключите функцию проигрывания в случайном порядке или проигрывания в случайном порядке дисков из магазина.
Повторение дорожки, повторение диска, сканирование дорожки, произвольное проигрывание и магазинное произвольное проигрывание начинаются самостоятельно.	Установка не отменена.	Установка для этих функций остаётся включённой до тех пор, пока не будет произведена установка на ВЫКЛ или не будет извлечен диск, даже если выключено питание или изменён источник.
Невозможно воспроизведение дисков CD-R или CD-RW.	Обработка финализации не была произведена для CD-R/CD-RW.  Используется несовместимый чейнджер CD для проигрывания CD-R/CD-RW.	Произведите обработку финализации с записывающим устройством CD. Используйте чейнджер CD, совместимый с CD-R/CD-RW для проигрывания средств.

**Меры предосторожности**

При правильном соблюдении всех условий эксплуатации и технических требований, указанных в данной инструкции, срок службы купленного Вами изделия составляет 7 лет. Гарантийный срок эксплуатации изделия соответствует сроку, указанному в гарантийном талоне.  
В период срока службы эксплуатация и хранение изделия не может представлять опасность для Вашей жизни, здоровья, причинять вред Вашему имуществу или окружающей среде.

**Обращение с компакт-дисками**

**Воспроизведение загрязненного, поцарапанного или покоробленного компакт-диска может сопровождаться пропаданием звука, нестабильной работой устройства, сказывающейся на ухудшении качества звука. Для защиты компакт-дисков от появления на них царапин и других повреждений следует руководствоваться приводимыми ниже рекомендациями.**

**Обращение с компакт-дисками**

- Взяв компакт-диск в руки, не касайтесь записанной стороны компакт-диска (т.е. стороны, противоположной маркировке).



- Отражающая плёнка на дисках CD-R или на дисках CD-RW более хрупкая, чем на обычном компакт диске, и может отклеиться при царапании. Отпечатки пальцев на дисках CD-R или CD-RW также с большей вероятностью могут вызвать перескакивание во время воспроизведения диска. Поэтому, необходимо обращаться с ними осторожно. Подробные инструкции по обращению с такими дисками представлены на упаковке дисков CD-R или CD-RW: перед использованием дисками, внимательно прочтите эту информацию.  
- Не приклеивайте наклейки ни к одной стороне компакт-диска.

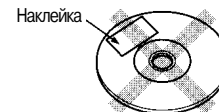

**Хранение компакт-дисков**

- Не храните компакт-диски в местах, открытых для воздействия прямых солнечных лучей - как например, на автомобильном сиденье или на передней панели (приборной доске) или в других нагреваемых местах. Не храните компакт диски в местах, подвергающихся воздействию прямых солнечных лучей (таких, как сиденье автомобиля или панель приборов). Диски CD-R и CD-RW более подвержены повреждениям от воздействия высоких температур, чем обычные компакт диски, и, в некоторых случаях, могут стать непригодными к использованию, если их оставить в автомобиле на продолжительное время.  
- Если вы не собираетесь прослушивать компакт-диски, выньте их из устройства и положите обратно в предназначенные для них коробки. Не следует складывать компакт-диски, вынутые из коробок, в кучу или прислонять их к чему-либо.

**Чистка компакт-дисков**

В случае загрязнения компакт-диска аккуратно протрите его промышленно выпускаемой для этой цели салфеткой или мягкой хлопчатобумажной тканью, вытирая его от центра к краям. Не следует чистить компакт-диски обычными чистящими средствами, антистатиками или химическими средствами типа растворителей красок или бензина.

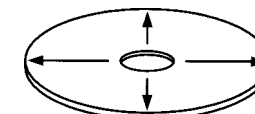

## Обращение с компакт-дисками

### Проверка новых компакт-дисков на наличие заусенцев

Перед первым воспроизведением нового компакт-диска убедитесь в отсутствии заусенцев на его внешних краях и краях внутреннего отверстия. Наличие заусенцев на краях может помешать нормальной установке компакт-диска или может привести к пропаданию звука во время его воспроизведения. Удалите заусенцы с помощью шариковой ручки или схожего предмета.

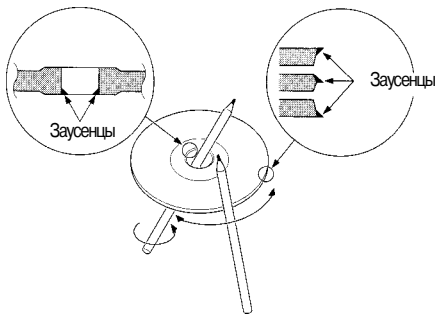

### Не вставляйте в гнездо принадлежности для компакт-дисков

Не следует пользоваться промышленно выпускаемыми принадлежностями компакт-диска, которые могут вставляться в гнездо под компакт-диск, - как например, стабилизаторы, защитные пластинки или чистящие диски, поскольку они могут привести к нарушению нормальной работы устройства.

### Извлечение компакт-диска

Извлекать компакт-диск с устройства следует только в горизонтальном направлении. Вы можете повредить поверхность компакт-диска, если попытаетесь потянуть его в нижнем направлении при выбросе компакт-диска из гнезда.

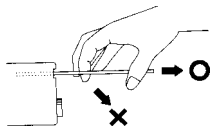

### Не следует использовать компакт-диски особой формы

- Устройство данной модели предназначено для воспроизведения компакт-дисков только круглой конфигурации, так что не следует пользоваться дисками другой формы, поскольку это может привести к нарушению нормальной работы устройства.



- На данном устройстве проигрывайте только диски, имеющие маркировку .  
- Диски CD-R и CD-RW, которые не были предварительно финализированы, нельзя воспроизводить. (Для получения более подробной информации о финализации, обратитесь к руководству по эксплуатации вашего пишущего программного средства CD-R/CD-RW или CD-R/CD-RW записывающего устройства). В дополнение к этому, в зависимости от статуса записи, может быть невозможно проигрывание определённых дисков, записанных на аппаратуре CD-R или CD-RW.

### Не пользуйтесь компакт-дисками с наклейками на стороне ярлыка

Не пользуйтесь CD, на которых наклеены наклейки-липучки. Это может привести к деформированию диска и отделению наклейки, что в свою очередь, приведет к нарушению нормальной работы аппарата.

## Поиск и устранение неисправностей

ПРИЗНАК НЕИСПРАВНОСТИ	ВОЗМОЖНАЯ ПРИЧИНА НЕИСПРАВНОСТИ	УСТРАНЕНИЕ НЕИСПРАВНОСТИ
Свободное переключение качества звука.	Функция System Q (системы Q) (качество) установлена в режим сканирования.	Прочтите информацию на странице о «System Q» и включите её в другую функцию, отличную от режима сканирования.
Невозможна регулировка параметров звучания.	Функция System Q (системы Q) (качество) установлена в режим сканирования.	Прочтите информацию на странице о «System Q» и включите её в другую функцию, отличную от режима сканирования.
Не слышен звук или звучание слишком слабо.	Включена функция аттенюатора.  Все настройки микшера и/или баланса сделаны только для одной стороны. Входные/выходные кабели или жгут проводов неправильно подсоединены.  Плохая кассета.  Величины выхода громкости низкие.	Выключите функцию аттенюатора. Следует аннулировать настройки микшера и/или баланса.  Подсоедините снова правильно входные/выходные кабели и/или жгут проводов. Смотрите раздел «Подсоединение кабелей к гнездам для подключения». Попробуйте воспроизводить другую кассетную ленту. Если она воспроизводится без проблем, первая лента была плохая. Увеличьте величины выхода громкости.
Плохое качество звука или искаженный звук.	Какой-либо винт в автомобиле может прижимать кабель громкоговорителя. Громкоговорители неправильно подсоединены.	Следует проверить провода громкоговорителя.  Снова соедините кабели громкоговорителей, чтобы каждое выходное гнездо было подсоединено к отдельному громкоговорителю.
Сразу же после установки компакт-диск извлекается.	Компакт-диск перевернут.	Следует вставить компакт-диск стороной с этикеткой, направленной вверх.
Прерывание звука при проигрывании компакт-диска.	Компакт-диск сильно загрязнен.  Компакт-диск поцарапан или загрязнен.	Проведите чистку компакт-диска.  Проведите чистку компакт-диска.
Не происходит проигрывание определенной дорожки.	Был выбран режим проигрывания в случайном порядке.	Отключите функцию проигрывания в случайном порядке.
Невозможно извлечь компакт-диск.	Причиной этого является истечение 10 минут с момента установки переключателя АСС в положение в положение ВЫКЛ.	Диск может быть извлечен только в течение 10 минут с момента установки переключателя АСС на автомобиле. Если прошло более 10 минут, снова установите переключатель АСС в положение ВКЛ (ON), затем нажмите кнопку извлечения диска (Eject).

Что кажется неисправным действием вашего аппарата, может быть лишь результатом незначительного ошибочного использования или неправильно выполненной электрической схемы. Прежде чем обращаться в сервисную службу, проверьте следующую таблицу неисправностей.

ПРИЗНАК НЕИСПРАВНОСТИ	ВОЗМОЖНАЯ ПРИЧИНА НЕИСПРАВНОСТИ	УСТРАНЕНИЕ НЕИСПРАВНОСТИ
Питание не включается.	Предохранитель перегорел.  Отсутствие позиции АСС в зажигании автомобиля.	После проверки коротких замыканий в кабелях следует заменить предохранитель новым предохранителем одинакового значения. Следует подсоединить такой же кабель к зажиганию, как и кабель батареи.
Если Вы выбрали режим ожидания, питание отключится автоматически.	Функция таймера отключения активирована.	Если Вы не хотите автоматического отключения питания, отмените функцию таймера отключения.
После нажатия кнопки ничего не происходит.	Компьютерный чип в этом аппарате действует неправильно.	Нажмите кнопку Reset, расположенную на аппарате.
Плохой радиоприем.	Антенна автомобиля не выдвинута. Кабель, управляющий антенной, не подсоединен.	Следует выдвинуть антенну до конца. Следует правильно подсоединить кабель соответственно разделу «Подсоединение кабелей к гнездам для подключения».
При выключении зажигания стирается содержимое памяти.	Кабель батареи не подсоединен к соответствующему выводу.  Кабели зажигания и батареи не правильно подсоединены.	Следует правильно подсоединить кабель соответственно разделу «Подсоединение кабелей к гнездам для подключения». Следует правильно подсоединить кабели соответственно разделу «Подсоединение кабелей к гнездам для подключения».
Передняя крышка не открывается и не закрывается.	Лицевая пластинка неправильно присоединена.	Правильно присоедините лицевую пластинку. См. раздел «Снятие лицевой пластинки».
Не работает функция приглушения звука при телефонном вызове.	Неправильно подключен кабель TEL mute.	Следует правильно подсоединить кабели соответственно разделу «Подсоединение кабелей к гнездам для подключения».
Даже при отсоединенном кабеле TEL mute включается функция приглушения звука при телефонном вызове.	Кабель TEL mute касается металлических частей автомобиля.	Отведите кабель TEL mute от металлических частей автомобиля.

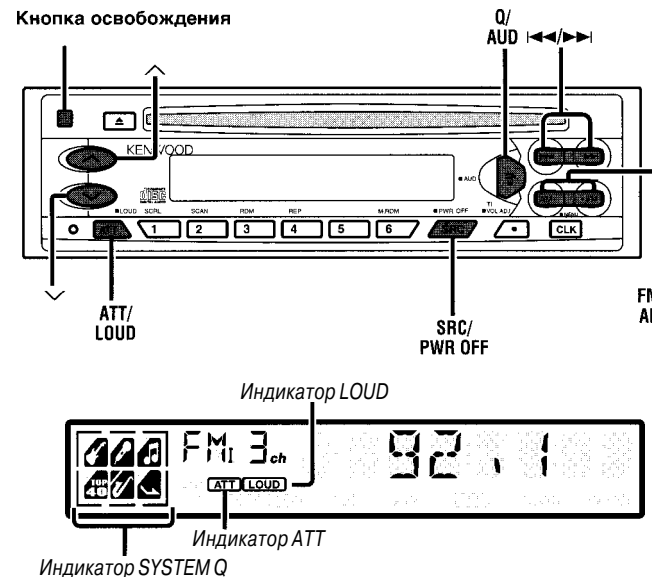

### Питание

#### Включение питания:

Нажмите кнопку SRC (источник).

#### ПРИМЕЧАНИЕ

Включите питание до завершения следующих процедур.

#### Выключение питания:

Подержите кнопку PWR OFF в нажатом состоянии в течение одной или нескольких секунд.

### Громкость звука

#### Увеличение громкости:

Для увеличения громкости нажимайте кнопку со стрелкой вверх.

#### Уменьшение громкости:

Чтобы уменьшить громкость звучания, нажимайте кнопку со стрелкой вниз.

### Аттенюатор

**Эта функция позволяет вам резко уменьшить звук.**

#### Включение и выключение аттенюатора:

Нажмите кнопку ATT, чтобы включить или выключить аттенюатор.

Когда аттенюатор включен, мигает индикаторная лампочка ATT.

Когда аттенюатор выключен, звук прослушивается на установленном уровне громкости.

#### ПРИМЕЧАНИЕ

Увеличивая или снижая громкость полностью тем самым отключаете функцию затухания.

## Переключение режимов

### Переключение режимов:

При каждом нажатии кнопки SRC (источник) режимы переключаются следующим образом: ... режим радиоприемника - режим компакт-дисков - режим управления внешним диском 1 (только для модели KDC-4590R/4590RV/4090R) - режим управления внешним диском 2/режим «Дополнительный» (AUX) (только для модели KDC-4590R/4590RV/4090R) - режим ожидания - ...

### Выбор режима ожидания:

Нажимайте кнопку SRC до тех пор, пока на дисплее не появится надпись «ALL OFF» (все выключено). При воспроизведении данной надписи включается режим ожидания. Режим ожидания выключает все функции, оставляя вместе с тем включенным питание устройства.

Воспользуйтесь этим режимом в тех случаях, когда вы хотели бы, чтобы просто светился дисплей без прослушивания какой-либо программы.

### ПРИМЕЧАНИЕ

- В случае если использование режима невозможно, происходит переключение на другой режим.

- Режим управления внешним диском зависит от подключенного аппарата.

- Чтобы активировать выбор режима управления внешним диском 2/AUX, Вам следует подсоединить дополнительный переключаемый адаптер KCA-S210A, (который позволит Вам выбирать как режим управления внешним диском, так и режим AUX) или чейнджер CD (KDC-CPS87, KDC-CX87, KDC-CPS85, KDC-CX85, KDC-CPS82 или KDC-CX82) или переключаемый адаптер CA-C1AX (который позволяет Вам выбирать только режим AUX).

В режиме AUX, на дисплее появится «AUX». Если используется CA-C1AX, вместо режима управления внешним диском используется режим AUX.

- Если Вы выбрали режим ожидания, функция таймера, отключающая питание, будет автоматически активирована.

Чтобы разобраться в том, как устанавливать время таймера и отменять функцию таймера, смотрите раздел Функции таймера отключения в Установках меню.

## Тонкомпенсация

**Эта функция усиливает низкие и высокие частоты при низком уровне громкости.**

**Когда включена функция тонкомпенсации, загорается индикатор LOUD.**

**Включение/выключение функции тонкомпенсации:**

Для включения и выключения функции тонкомпенсации удерживайте кнопку LOUD в нажатом состоянии в течение одной или нескольких секунд.

## System Q

**Вы можете вызвать звуковые установки для некоторых типов музыки.**

**Включение заранее запрограммированной установки звука:**

Каждый раз, когда Вы нажимаете кнопку Q, заранее запрограммированная установка переключается следующим образом:

... - просмотр ровный (легко - стандартная настройка) - Flat (Ровный) - Rock (Рок) - Top 40 (40 наиболее популярных песен) - Pops (Поп) - Jazz (Джаз) - Easy (Легко) - ...

По мере дальнейшего Вашего продвижения, загорается каждый индикатор.

### ПРИМЕЧАНИЕ

Функция System Q изменяет величины следующих качественных параметров звука:

Центр низких частот, уровень низких частот, фактор качества низких частот, расширение низких частот, центр средних частот, уровень средних частот, фактор качества средних частот, центр высоких частот и уровень высоких частот. Их величины установки отличаются в зависимости от установки режима установки акустической системы.

Обратите внимание, что некоторые из перечисленных характеристик не могут регулироваться при помощи функции регулировки звучания. Их установочные значения различны в зависимости от установки мобильного режима заранее запрограммированного плана (только для модели KDC-4590R/4590RV).

## Установка

### - Снятие жесткой резиновой оправки

1 Насадите крючки на экстрактор и снимите два запора на нижнем уровне, оставляя экстрактор на верхнем уровне. Подайте оправку вниз и вытащите ее, как показано на рисунке.

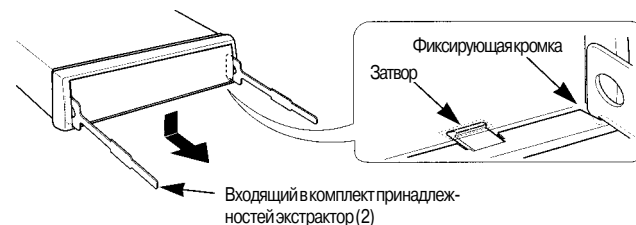

2 После освобождения нижнего края выполните аналогичную процедуру и для верхних креплений.

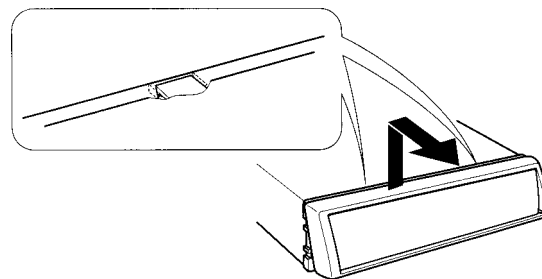

### ПРИМЕЧАНИЕ

Если начинать операции с верхнего края, то оправка может быть снята аналогичным образом.

### - Извлечение аппарата

1 Прочитайте раздел «Снятие жесткой резиновой оправки» и затем снимите жесткую резиновую оправку.

2 Выкрутите винт (M4x8) из задней панели.

3 Вставьте оба экстрактора под углом и введите их глубоко в отверстия с каждой стороны, как показано на рисунке.

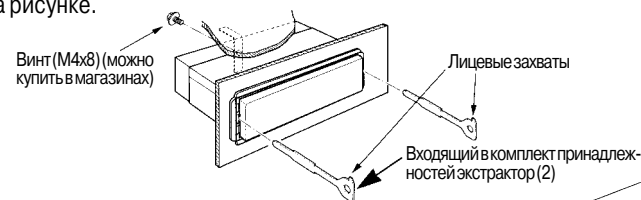

4 Отведите экстрактор вниз и потяните устройство на себя, выдвинув его из отверстия наполовину, надавливая при этом на его боковые стенки.

### ВНИМАНИЕ

Снимая аппарат, будьте осторожны, чтобы не ранить себя захватывающими крючками.

5 Затем следует вытащить аппарат руками, следя за тем, чтобы не уронить его.

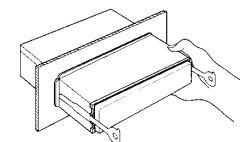
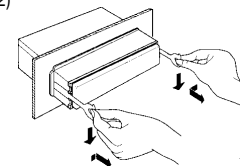



**▲ ПРЕДУПРЕЖДЕНИЕ** - Присоединение разъема ISO

Расположение штырей у разъемов ISO зависит от типа автомобиля, который вы водите. Во избежание повреждения аппарата следует проверить, что соединения сделаны правильно. Стандартное соединение для жгута проводов описано ниже в пункте 1. Если штыри разъема ISO расположены соответственно пункту [2] или [3], следует провести соединение в соответствии с рисунком.

[1] (Стандартная настройка) Штепсель А-7 (красный) автомобильного разъема ISO подсоединен к зажиганию, а штепсель А-4 (желтый) подсоединен к постоянному электропитанию.

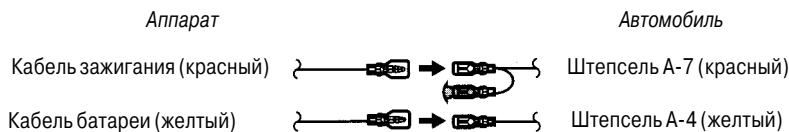

[2] Штепсель А-7 (красный) автомобильного разъема ISO подсоединен к источнику постоянного электропитания, а штепсель А-4 (желтый) соединен с зажиганием.

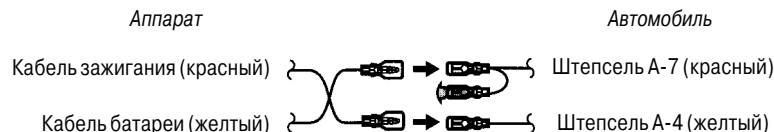

[3] Штепсель А-7 (красный) автомобильного разъема ISO не подсоединен вообще, однако штепсель А-4 (желтый) подсоединен к источнику постоянного электропитания (или оба штепселя А-7 (красный) и А-4 (желтый) подсоединены к источнику постоянного электропитания).

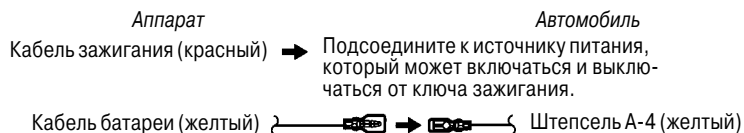

**Установка**

**Установка**

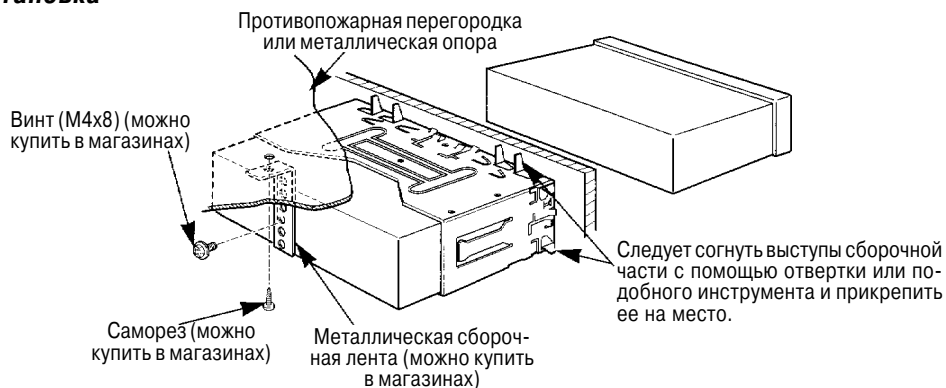

**Общие характеристики**

Функция модели KDC-4590R/KDC-4590RV

**Предварительная мобильная установка**

**Данная функция позволяет Вам регулировать установку, вызываемую System Q, в соответствии с типом громкоговорителей.**

- 1 Нажмите кнопку SRC несколько раз, чтобы выбрать стандартный режим. На дисплее высветится «ALL OFF» при выборе режима ожидания.
- 2 Нажмите кнопку Q, чтобы включить раздел план предварительной мобильной настройки.
- 3 Нажмите кнопку I<< или >>I, чтобы выбрать тип динамика. Выбор осуществляется в следующем порядке: Off (ВЫКЛ) («3P OFF») / For the OEM speaker (Для динамика OEM) («SP OEM») / For 6/6x9 дюйм speaker (Для 6/6x9 дюйм. динамика) («3P 6/6x9») / For 5/4 дюйм speaker (Для 5/4 дюйм. динамика) («3P 5/4»)
- 4 Нажмите кнопку Q, чтобы выключить план предварительной мобильной настройки.

**ПРИМЕЧАНИЕ**

Если Вы измените установку типа громкоговорителей, установки низких, средних и высоких частот возвратятся на исходный уровень.

**Функция приглушения звука при телефонном вызове**

**В случае получения телефонного вызова на время отключите аудиосистему.**

**ПРИМЕЧАНИЕ**

Если кабель не подключен к автомобильному телефону, данная функция не работает.

**Если зазвонил телефон:**

При получении телефонного вызова на дисплее появляется сообщение «CALL» и все функции устройства на время прерываются.

**Прослушивание аудиосистемы во время телефонного вызова:**

Нажмите кнопку SRC (источник). С дисплея исчезнет сообщение «CALL», и громкость исходного источника звука начнет постепенно восстанавливаться.

**Выключение функции приглушения звука после телефонного вызова:**

Положите телефонную трубку. С дисплея исчезнет сообщение «CALL». Исходный источник звука (например, тот, что работал до телефонного вызова) включается автоматически и его громкость начнет постепенно восстанавливаться.

**Настройка звукового сигнала**

**Установите различные параметры, определяющие качество звука.**

1 Нажмите кнопку AUD на одну секунду для выбора режима управления.

**2 Выбор режима**

Нажмите кнопку FM или AM. Каждое нажатие на кнопку приводит к изменению режима настройки в следующем порядке: ... низкие частоты - средние частоты - верхние частоты - микшер - баланс - ... Нажатие кнопки FM меняет надписи на дисплее в прямом направлении, а нажатие кнопки AM меняет надписи в обратном направлении.

**ПРИМЕЧАНИЕ - Память источника звука**

Каждый источник (CD, MD, FM, AM и чейнджер дисков) имеет свою собственную память для запоминания установок низких, средних и высоких частот.

После этого каждый раз, когда в прибегаете к тому или иному источнику звука, установленные для него параметры вызываются из памяти автоматически (к примеру, режим FM использует настройки звука, выполненные для диапазона FM, режим AM - для диапазона AM и т.д.).

**3 Подстройте каждый режим**

Нажмите кнопку I<</>>I. Воспользуйтесь приведенной ниже таблицей для настройки параметра звука, индикатор которого отображается на дисплее.

**Бас («BAS»)** - нажатие на кнопку I<<: Ослабление нижних частот; нажатие на кнопку >>I: Усиление нижних частот.

**Средние частоты («MID»)** - нажатие на кнопку I<<: Средние частоты уменьшаются; нажатие на кнопку >>I: Средние частоты увеличиваются.

**Верхние частоты («TRE»)** - нажатие на кнопку I<<: Ослабление верхних частот; нажатие на кнопку >>I: усиление верхних частот.

## Общие характеристики

**Баланс («BAL»)** - нажатие на кнопку <<<: усиление левого канала; нажатие на кнопку >>>: усиление правого канала.

**Микшер («FAD»)** - нажатие на кнопку <<<: усиление заднего канала; нажатие на кнопку >>>: усиление переднего канала.

**4** Для закрытия режима настройки нажмите кнопку AUD.

### ПРИМЕЧАНИЕ

Определение параметров при установке контроля аудио выведет из памяти все регулировки, произведённые в System Q и они будут заменены величинами установки контроля аудио.

### Передняя панель предотвращения кражи

Передняя панель аппарата может быть отсоединена и взята с собой, что в какой-то степени гарантирует защиту от кражи.

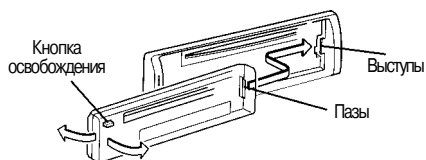

### Снятие передней панели:

Нажмите кнопку освобождения. Передняя панель откроется, после чего Вы можете отсоединить ее.

### ПРИМЕЧАНИЕ

- Передняя панель представляет собой составную часть точного оборудования и может пострадать от ударов и сотрясений. Поэтому после снятия передней панели храните ее в специально предназначенном для нее футляре.  
- Не следует оставлять переднюю панель или футляр передней панели в жарких или влажных местах или местах, подвергающихся воздействию прямых солнечных лучей. Также избегайте сильно запыленных мест и мест, где на аппарат могут попасть брызги воды.

### Установка передней панели на место:

**1** Совместите выступы устройства с пазами передней панели.

**2** Нажмите на переднюю панель, пока не раздастся щелчок.

Передняя панель будет зафиксирована по месту и вы можете начать пользоваться аппаратом.

## Подсоединение кабелей к гнездам для подключения

Таблица функций разъема

Номера штырей разъемов ISO	Цвет кабеля	Функции	Номера штырей разъемов ISO	Цвет кабеля	Функции
<i>Разъем для внешнего питания</i>			<i>Разъем для колонок</i>		
A-4	Желтый	Аккумулятор	B-1	Фиолетовый	Задний правый (+)
A-5	Синий/белый	Управление питанием	B-2	Фиолетовый/Черный	Задний правый (-)
A-6	Оранжевый/белый	Диммер	B-3	Серый	Передний правый (+)
A-7	Красный	Зажигание (ACC)	B-4	Серый/Черный	Передний правый (-)
A-8	Черный	"Земля"	B-5	Белый	Передний левый (+)
			B-6	Белый/Черный	Передний левый (-)
			B-7	Зеленый	Задний левый (+)
			B-8	Зеленый/Черный	Задний левый (-)

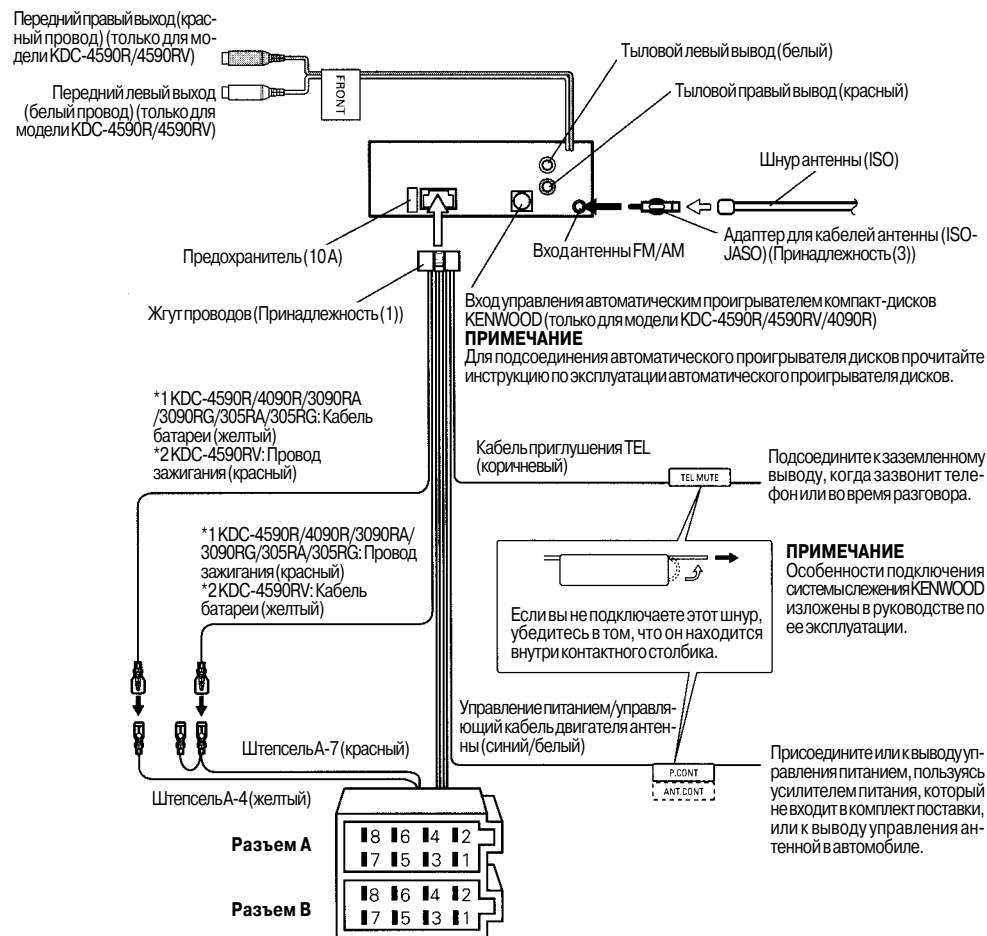

## Принадлежности

### Внешний вид Количество

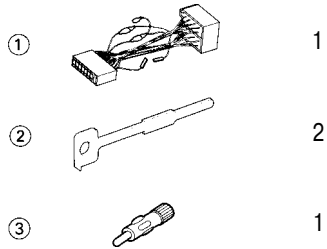

### ВНИМАНИЕ

Применение других принадлежностей, которые не входят в комплект поставки, может привести к повреждению аппарата. Проверьте, что вы применяете только принадлежности, поставленные вместе с аппаратом, как показано выше.

## Процесс установки

- Во избежание короткого замыкания следует извлечь ключ из зажигания и разъединить отрицательный вывод (-) батареи.
- Правильно присоедините входные и выходные кабели всех частот.
- Соедините кабель со жгутом проводов.
- Возьмите разъем В на жгута проводов и присоедините его к разъему громкоговорителя в вашем автомобиле.
- Возьмите разъем А на жгута проводов и присоедините его к внешнему разъему электропитания вашего автомобиля.
- Присоедините разъем жгута проводов к аппарату.
- Установите аппарат в вашем автомобиле.
- Опять соедините отрицательный вывод (-) батареи.
- Нажмите на кнопку Reset.

### ВНИМАНИЕ

- Если ваш автомобиль не подготовлен к такой специальной системе присоединения, обратитесь к дилеру изделий фирмы KENWOOD.  
 - Применяйте только адаптеры для кабелей антенны (ISO-JASO), если у шнура антенны имеется штексель ISO.  
 - Проверьте, что все кабельные связи прочно соединены с помощью вставленных гнезд до полного закрытия.  
 - Если зажигание вашего автомобиля не имеет положения АСС или если кабель зажигания присоединен к источнику питания с постоянным напряжением, как например батарейный кабель, питание не будет соединено с зажиганием (то есть не будет включаться и выключаться одновременно

с зажиганием). Если хотите соединить питание аппарата с зажиганием, следует присоединить кабель зажигания к источнику питания, который можно включать и выключать с помощью ключа замка зажигания.

- Если предохранитель перегорит, сначала следует проверить, что кабели не вызвали короткое замыкание, затем заменить старый предохранитель новым одинакового значения.

- Следите за тем, чтобы несоединенные кабели или выводы не прикасались к металлическим частям автомобиля или другим электропроводным материалам. Во избежание короткого замыкания не следует также удалять шапки, покрывающие концы несоединенных кабелей или выводов.

- Присоедините правильно кабели громкоговорителя к соответствующим выводам. Аппарат можно повредить, если соедините отрицательные кабели (-) и/или заземлите их к любой металлической части автомобиля.

- После установки аппарата следует проверить, правильно ли в автомобиле работают стоп-сигналы, индикаторы, стеклоочистители и т.д.

- Чтобы присоединить некоторые автоматические проигрыватели дисков, необходимо применить преобразовательные кабели.

- Более подробную информацию можно прочитать в разделе «Меры предосторожности».

- Если панель управления снабжена крышкой, блок следует подключить таким образом, чтобы его передняя панель не задевала крышку при открывании и закрывании.

- Установите автомагнитолу таким образом, чтобы угол ее наклона не превышал 30 градусов.

## Свойства тюнера

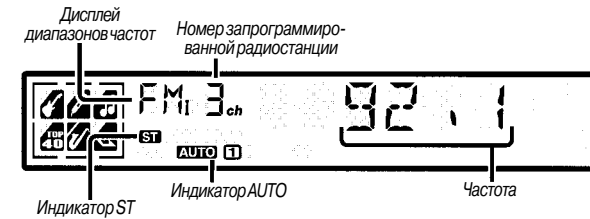
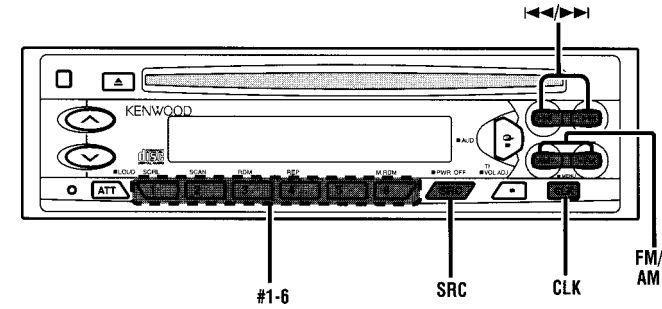

## Настройка на станцию

**1** Последовательно нажимайте на кнопку SRC (источник), пока не будет выбран режим радиоприемника. После выбора радиоприемника на дисплее появится индикатор «TUNER».

**2** Для выбора частотного диапазона нажмите кнопку FM или AM. При каждом нажатии кнопки FM частотный диапазон переключается между FM1, FM2 и FM3. Нажимайте кнопку AM для выбора частотных диапазонов MW и LW.

**3** - Настройка в режиме автоматического поиска. Нажмите кнопку >>I для поиска в направлении увеличения частоты.

Нажмите кнопку I<< для поиска в направлении уменьшения частоты.

- Настройка в режиме поиска запрограммированной станции

Для настройки на следующую запрограммированную станцию нажмите кнопку >>I (т.е. для поиска следующей запрограммированной станции (в сторону возрастания), а для настройки на предыдущую запрограммированную станцию - кнопку I<< (т.е. для поиска запрограммированной станции (в сторону убывания)).

### ПРИМЕЧАНИЕ

Если частоты, хранящиеся под запрограммированными номерами, принимают станции, которые не были записаны в память перед выездом в длительное путешествие, то запрограммированный номер не высвечивается на дисплее. В подобных случаях нажатие клавиши I<</>I с целью поиска запрограммированной станции приводит к приему канала 1.

- Ручная настройка

Нажимайте клавишу >>I для увеличения частоты на один шаг. Нажимайте клавишу I<< - для уменьшения частоты на один шаг.

### ПРИМЕЧАНИЕ

- При приеме радиостанции стереофонического звучания загорается индикатор ST.

- Смотрите установку меню, касающуюся выбора режима настройки.

## Свойства тюнера

### Занесение станций в память

Введите в память частоту радиостанции, которую слушаете в настоящее время. Затем вы можете вызвать эту станцию одним нажатием кнопки.

1 Выберите диапазон/радиостанцию, которую вы хотите ввести в память.

2 Нажмите и удерживайте нажатой кнопку (# 1-6), которую вы хотите применить для радиостанции, в течение двух или более секунд. Номер кнопки мигнет на дисплее один раз, показывая, что данные были введены в память.

### Вызов запрограммированной радиостанции:

Нажмите кнопку соответствующей нужной запрограммированной радиостанции (# 1-6). На дисплее появится номер вызванной станции.

### ПРИМЕЧАНИЕ

В каждом диапазоне FM1, FM2, FM3 и AM (MW и LW) можно ввести в память 6 радиостанций.

### Дисплей часов

#### Изменение дисплея часов:

После каждого нажатия кнопки CLK (ЧАСЫ) индикация на дисплее меняется следующим образом: название служебной программы (во время приёма станций RDS)/частота станции/часы.

## Свойства RDS

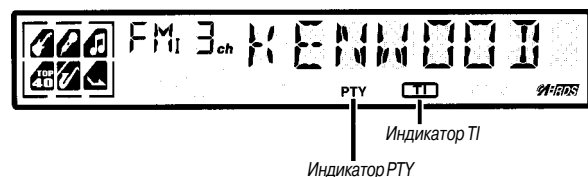
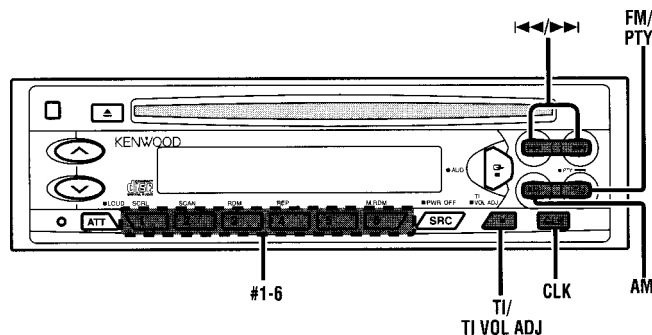

## Установки меню

Функция модели KDC-4590R/  
KDC-4590RV/KDC-4090R

### Функция автоматического поиска TP

Если включена функция TI и наблюдаются плохие условия приема при прослушивании станции, передающей информацию о ситуации на дорогах, осуществляется автоматический поиск другой транслирующей информацию на дорогах станции, имеющей лучший прием. Данная функция включается сразу же при включении питания устройства.

#### Дисплей и установка:

«ATPS ON»: функция авто поиска включена. Если включенная станция, передающая информацию на дорогах, характеризуется слабым приемом, данная функция переходит на автоматический поиск другой станции TP (стандартная настройка).

«ATPS OFF»: Функция автопоиска выключена.

### Предустановка названия

Данная функция позволяет Вам давать название, которое будет высвечиваться на дисплее, диску, проигрываемому в данный момент. Смотрите следующую страницу для ознакомления с информацией о способе предустановки названия.

### Таймер отключения питания

Установка таймера функции отключения питания активируется, если Вы выбираете режим ожидания. По истечении установленного времени, питание аппарата автоматически отключается.

#### Дисплей и установка:

«OFF - -»: Функция таймера отключения питания отменена.

«OFF 20M»: Питание аппарата отключается через 20 минут (стандартная настройка).

«OFF 40M»: Питание аппарата отключается через 40 минут.

«OFF 60M»: Питание аппарата отключается через 60 минут.

### Монофонический прием <в диапазоне настройки FM>

Если наблюдается слабый стереоприем, данная функция устраним шум и улучшит условия прослушивания.

#### Дисплей и установка:

«MONO ON»: Монофонический приём включен.

«MONO OFF»: Монофонический приём выключен (стандартная настройка)

Функция модели KDC-4590R/  
KDC-4590RV/KDC-4090R

### Просмотр текста <в режиме управления внешним диском>

Эта функция позволяет перемещать текст компакт диска название MD и весь текст показывать на дисплее. Допускается переключение между ручным и автоматическим просмотром текста.

#### Дисплей и установка:

«SCL AUTO»: Автоматический просмотр

«SCL MANU»: Ручной просмотр (стандартная настройка)

### Автоматическая запись в память <В режиме радиоприемника>

Вы можете автоматически запоминать все частоты, принимаемые в прослушиваемом диапазоне, с последующим их вызовом посредством нажатия кнопки. Данная функция особенно полезна во время путешествий, когда вы не знаете, какие станции доступны для приема. Таким способом допускается запоминание до 6 частот.

#### Дисплей и установка:

1 В системе меню выберите «A-MEMORY».

Для запуска функции автоматической записи в память в течение двух или более секунд удерживайте кнопку << или >> в нажатом положении.

Номера кнопок предварительно установленных станций воспроизводятся по порядку. После того, как все станции определенного частотного диапазона будут занесены в память предварительной настройки, автоматическая запись в память прекращается. После этого тюнер воспроизводит последнюю принятую станцию.

#### ПРИМЕЧАНИЕ

- Если во время автоматической записи в память включена функция AF, запоминаются только станции RDS (т.е. станции с возможностями RDS). Станции RDS, которые были предварительно установлены для диапазона FM1, не могут одновременно устанавливаться в диапазоне FM2 или FM3.

- Если во время автоматической записи в память включена функция локального поиска, станции со слабым приемом не запоминаются.

- При включении функции передачи информации о ситуации на дорогах запоминается только дорожная информация, передаваемая на частоте местной станции.

#### Отмена во время работы автоматической записи в память:

Для остановки выполнения данной функции во время автоматической записи в память нажмите кнопку MENU.

#### Вызов предварительно установленной станции:

Для выбора требуемой станции нажмите кнопку предварительно установленной станции (# 1-6). При этом на дисплее воспроизводится номер вызванной станции.

### Функция переменной частоты AF

При сохранении слабого приема автоматически переключает на другую частоту, транслирующую ту же самую программу в рамках единой сети RDS, но имеющую лучший прием. При включении функции AF загорается индикатор RDS.

#### Дисплей и установка:

«AF ON»: Функция AF включена (стандартная настройка)

«AF OFF»: Функция AF выключена.

#### ПРИМЕЧАНИЕ

Если для одной и той же программы в сети RDS отсутствуют станции с более сильным приемом, вы можете услышать трансляцию в виде отдельных звуков и обрывочных фраз. В этом случае следует отключить функцию AF.

### Ограничение области RDS (функция ограничения области)

Вы имеете возможность выбрать, ограничивать или нет каналы RDS, принимаемые с помощью функции AF для конкретной радиовещательной сети, до задаваемой области. Когда функция ограничения региона включена, регион ограничен.

#### Дисплей и установка:

«REG ON»: Функция регионального ограничения включена (стандартная настройка).

«REG OFF»: функция регионального ограничения выключена.

#### ПРИМЕЧАНИЕ

В некоторых случаях станции одной и той же радиовещательной сети транслируют различные программы или используют различные позывные.

### RDS (Система радиоданных)

RDS представляет собой цифровую информационную систему, которая позволяет принимать сигналы не только постоянно действующих радиовещательных программ, но и сетевую информацию, транслируемую радиостанциями. При прослушивании станции RDS (т.е. станции с возможностями RDS) наряду с частотой на дисплее воспроизводятся позывные программы станции, что дает вам возможность быстро понять, какая станция принимается.

К тому же станции RDS (системы радиоданных) передают для той же станции частотную информацию. При длительных поездках данная функция автоматически переключается на конкретную частоту, обеспечивающую наилучший прием для конкретной радиовещательной сети станций, которые вы хотели бы прослушать. При этом данные автоматически запоминаются, что позволяет вам быстро переключаться на другую станцию RDS, транслирующую ту же программу, но обеспечивающую лучший прием. К ним относятся станции, хранящиеся в памяти предварительной установки станций, которые вы призывали слушать.

### Функция информации о ситуации на дорогах

Вы имеете возможность прослушать информацию о ситуации на дорогах. Если вы слушаете магнитофонные ленты или компакт-диски, они будут продолжать играть до тех пор, пока не начнет транслироваться сводка дорожных происшествий.

#### Включение и выключение функции T1:

Для включения и выключения функции нажимайте кнопку T1. Когда функция включена, загорается индикатор T1. Если никакая информация не поступает, индикатор T1 начинает мигать. При приеме станции, транслирующей информацию на дорогах, включается индикатор T1.

Когда начинается передача сообщения о дорожной обстановке, на дисплее появляется индикатор «TRAFFIC», и начинается прием с запрограммированным значением уровня громкости.

Воспроизведение записи на магнитофонной ленте или прослушивание компакт-диска автоматически прекращаются, когда начинается трансляция сводки дорожных происшествий. Когда сводка заканчивается или не обеспечивается качество приема, возобновляется воспроизведение магнитофонной ленты или компакт-диска.

#### ПРИМЕЧАНИЕ

При нажатии кнопки T1 при работе в частотном диапазоне MW/LW происходит автоматическое переключение приема на диапазон FM. Однако при повторном нажатии кнопки T1 возврата к частотному диапазону MW/LW не происходит.

#### Переключение на другую станцию информации о ситуации на дорогах:

Воспользуйтесь кнопками <</>> для задания автоматического поиска станций T1 в конкретном диапазоне.

#### ПРИМЕЧАНИЕ

- При прослушивании магнитофонной ленты или компакт-диска вы не можете перейти на другую станцию T1.

- Если включается функция автоматического поиска TP и начинается ухудшаться качество приема, тюнер переходит к автоматическому поиску станции с лучшим приемом.

- Если вы настроились на станцию, которая сама не передает информацию о ситуации на дорогах, но которая располагает возможностями <Enhanced Other Network>, вы все же можете принять информацию о ситуации на дорогах.

- Удержание кнопки T1 в нажатом положении в течение нескольких секунд при включенной функции T1 в режиме управления дисками приводит к переключению на индикацию частоты станции, сообщающей информацию о дорожном движении.

## Функция типа программы (PTY)

Обращайтесь к настройке в режиме автоматического поиска только на станциях с выбранными типами программ.

1 В течение одной или нескольких секунд удерживайте кнопку PTY в нажатом положении. На дисплее появится индикатор «PTY» и установится режим выбора типа программы (PTY). Если вы в течение 30 секунд не введете требуемого критерия, режим автоматически отключается.

### ПРИМЕЧАНИЕ

Вы не можете воспользоваться этой функцией, если включена функция передачи информации о ситуации на дорогах.

### ПРИМЕЧАНИЕ - Изменение языка воспроизведения на французский или немецкий

В режиме PTY, нажмите кнопку CLK для того, чтобы высветить на дисплее используемый в данный момент язык.

Если вы решите изменить язык, нажмите кнопку установки требуемого языка, а затем кнопку CLK. Английский язык - # 1, французский язык - # 2 и немецкий язык - # 3.

### 2 Выбор типа воспроизводимой программы

- Для выбора типа программы, которую вы желаете прослушать, последовательно нажмите кнопку FM или AM.

Вариант возможного выбора:

- Речь ..... (Speech)
- 1 Новости (News)
- 2. Текущие события ..... (Affairs)
- 3. Информация ..... (Info)
- 4. Спорт ..... (Sport)
- 5. Образование ..... (Educate)
- 6. Драматические произведения ..... (Drama)
- 7. Культура ..... (Culture)
- 8. Наука ..... (Science)
- 9. Различные темы ..... (Varied)
- 10. Популярная музыка ..... (Pop M)
- 11. Рок-музыка ..... (Rock M)
- 12. И приятная музыка ..... (Easy M)
- 13. Легкая классическая музыка ..... (Light M)
- 14. Серьезная классическая музыка (Classics)
- 15. Другие музыкальные жанры ..... (Other M)
- 16. Погода ..... (Weather)
- 17. Финансы ..... (Finance)
- 18. Детские программы ..... (Children)
- 19. Социальные проблемы ..... (Social)
- 20. Религия ..... (Religion)
- 21. Номера телефонов ..... (Phone In)
- 22. Путешествия ..... (Travel)
- 23. Досуг ..... (Leisure)
- 24. Джазовая музыка ..... (Jazz)
- 25. Музыка в стиле «кантри» ..... (Country)
- 26. Народная музыка ..... (Nation M)
- 27. Старинная музыка ..... (Oldies)
- 28. Фольклорная музыка ..... (Folk M)

- 29. Репортаж ..... (Documents)
- Музыка ..... (Music)
- (Речь..... 1-9, 16-23, 29, Музыка..... 10-15, 24-28)

- Вы можете выбрать тип программы путем непосредственного нажатия кнопки предварительной установки. Кнопки программируются на заводе и определяют следующее соответствие:

1. Музыка
2. Речь
3. Новости
4. Различные музыкальные жанры
5. Серьезная классическая музыка
6. Различные темы

### ПРИМЕЧАНИЕ - Настройка параметров кнопок предварительной установки под тип программы

После выбора типа программы для запоминания под определенной кнопкой предварительной установки держите эту кнопку в нажатом состоянии в течение двух или нескольких секунд. Ранее хранившаяся под данной кнопкой информация удаляется и запоминается новая программа.

### 3 Поиск выбранного типа программы

Нажмите кнопку [ << или >> ] для поиска частот с выбранными Вами типом программы.

Дисплей начнет мигать и будет начат поиск по выбранному типу программы.

В случае обнаружения выбранного типа программы на дисплее появится имя станции, которая будет настроена.

Индикатор «PTY» мигает на дисплее около 30 секунд.

Если вы в течение 30 секунд не введете требуемого критерия, режим выбора PTY автоматически отключается.

### ПРИМЕЧАНИЕ

Если никакая программа не обнаруживается, на дисплее появится надпись «NO PTY». Если вы желаете выбрать другой тип программы, повторите описанные выше шаги 2 и 3.

### Переключение на другие станции с тем же типом программы:

Пока на дисплее мигает надпись «PTY» выполните настройку в режиме автоматического поиска. Тюнер осуществляет поиск другой станции с тем же типом программы.

### Отмена во время работы функции типа программы:

В течение одной или нескольких секунд удерживайте кнопку PTY в нажатом состоянии.

Функция модели KDC-4590R/  
KDC-4590RV/KDC-4090R

## Выбор цвета подсветки кнопок управления

Вы можете переключить цвет подсветки кнопок с зеленого на красный.

### Дисплей и установка:

«COL GRN»: Зелёный цвет подсветки.

«COL RED»: Цвет подсветки кнопок - красный.

## Функция последних известий с установкой времени ожидания новостей PTY

Вы можете задать такой режим, при котором последние известия будут прерывать прослушиваемую вами передачу, включая и транслируемые другими радиостанциями. Если функция последних известий включена, установка времени ожидания новостей PTY позволяет вам задать интервал, в течение которого запрещаются дальнейшие прерывания передач из-за новостей. Для каждой поездки вы можете настроить период прерывания из-за новостей PTY в пределах от 10 до 90 минут.

### Дисплей и установка:

«NEWS OFF» (стандартная настройка), «NEWS 00M» - «NEWS 90M» (M= минуты)

После выбора интервала ожидания прерывания из-за новостей происходит включение функции последних известий и загорается индикатор NEWS.

При получении бюллетеня новостей на дисплее отображается строка «NEWS» и начинается прием при заданном уровне громкости.

### ПРИМЕЧАНИЕ

- Если вы выбрали параметр «20M», очередные последние известия не будут приниматься в течение 20 минут после получения первых последних известий.

- Данная функция доступна только при условии, что выбранная станция посылает для последних известий код PTY или принадлежит радиовещательной сети <Enhanced Other Network>, посылающей для последних известий код PTY.

- Если вы включите функцию последних известий в частотном диапазоне MW/LW, происходит автоматическое переключение на диапазон FM. Однако при выключении функции возврат к частотному диапазону MW/LW не происходит.

## Функция локального поиска <В> режиме радиоприемника

При включенной функции локального поиска настройка в режиме автоматического поиска пропускает станции с относительно слабым приемом.

### Дисплей и установка:

«LO.S ON»: Функция локального поиска включена.

«LO.S OFF»: Функция локального поиска выключена (стандартная настройка)

## Выбор режима настройки на станцию <В> режиме радиоприемника

Выберите, какой режим настройки - автоматический поиск, поиск запрограммированной станции или ручной, вы собираетесь использовать в качестве стандартного. При выборе режима автоматического поиска загорается индикатор AUTO 1. При выборе режима поиска запрограммированной станции загорается индикатор AUTO 2.

### Дисплей и установка:

«AUTO 1»: Режим настройки автоматического поиска (стандартная настройка)

«AUTO 2»: Запрограммированный режим настройки поиска станций

«MANUAL»: Ручной режим настройки

### Тональный сигнал сенсорных датчиков

Данная функция формирует тональный сигнал, сопровождающий срабатывание кнопки. Он может быть включен или выключен.

#### Дисплей и установка:

«BEEP ON»: Включена установка сигнала (стандартная настройка).

«BEEP OFF»: Выключена установка сигнала.

#### ПРИМЕЧАНИЕ

Тональный сигнал не подается на гнезда выхода предварительного усилителя.

### Ручная регулировка времени

Отрегулируйте время в ручном режиме.

#### ПРИМЕЧАНИЕ

Эта регулировка возможна только тогда, когда выключен автоматический режим регулировки.

#### Дисплей и установка:

**1** Выберите «CLK ADJ» дисплея во время выбора функции в системе меню.

**2** Нажмите кнопку |<< или >>| и удерживайте ее в нажатом положении в течение не менее двух секунд для ввода функции установки часов. Замигает дисплей, показывающий время.

**3** - Установите часы

Нажмите кнопку FM для увеличения установки часа или кнопку AM для уменьшения установки часа.

- Установите минуты

Нажмите кнопку >>| для увеличения установки минут, или кнопку |<< - для уменьшения установки минут.

**4** Для закрытия режима установки часов в ручном режиме нажмите кнопку MENU.

Вызов режима установки часов в ручном режиме активизирует включение отсчета часов.

### Автоматическая настройка времени

С помощью автоматической настройки времени вы можете автоматически выставлять часы в соответствии с сигналами точного времени, передаваемыми станциями RDS (после получения сигналов RDS в течение нескольких минут). Вы также имеете возможность установить время вручную, если функция автоматической настройки времени отключена.

#### Дисплей и установка:

«SYNC ON»: Автоматическая настройки времени (стандартная настройка)

«SYNC OFF»: Ручная настройки времени

#### Автоматическая настройка времени:

На 3-4 минуты настройтесь на станцию RDS. Произойдет автоматическая настройка времени относительно точного местного времени.

#### ПРИМЕЧАНИЕ

Если выбранная вами станция RDS не передает сигналов точного времени, время не настраивается. В этом случае следует выбрать другую станцию RDS.

### DSI (Индикатор заблокированной системы)

После снятия передней панели на устройстве начинает мигать красный индикатор, предупреждая потенциальных грабителей.

#### Дисплей и установка:

«DSI ON»: Индикатор выведенной из строя системы включен (стандартная настройка).

«DSI OFF»: Индикатор выведенной из строя системы выключен.

### Enhanced Other Network (Улучшенная остальная сеть)

Станции, которые предлагают <Enhanced Other Network>, также передают информацию об остальных станциях RDS, которые имеют информацию о ситуации на дорогах. Если Вы настраиваетесь на станцию, которая не передает информацию о ситуации на дорогах, но другая станция RDS начинает транслировать такую информацию, тюнер автоматически переключается на эту станцию на время информации о ситуации на дорогах.

### Экстренные сообщения

Когда посылается срочное сообщение (оповещающее о катастрофах и т.п.), все текущие функции прерываются, позволяя получить предупреждение.

### Предварительная установка громкости при приеме информации на дорогах/новостей

Предварительно устанавливает уровень громкости, используемый при приеме информации о ситуации на дорогах и новостей.

**1** Настройтесь на станцию, для которой вы намерены установить уровень громкости звука.

**2** Установите нужный уровень звука.

**3** В течение двух или более секунд удерживайте кнопку TI VOL ADJ в нажатом положении. Индикатор уровня громкости один раз мигнет на дисплее, указывая на то, что информация была сохранена в памяти. Принимаемые в дальнейшем информация о ситуации на дорогах/новости будут звучать на предварительно установленном уровне громкости.

#### ПРИМЕЧАНИЕ

- Во время приема тюнером уровень громкости с помощью данной функции не может быть снижен. Громкость звука устанавливается только в том случае, если она выше, чем уровень громкости тюнера.

- Вы можете организовать только прослушивание информации о ситуации на дорогах или сводки последних известий на предварительно установленном уровне, когда уровень громкости минимальный.

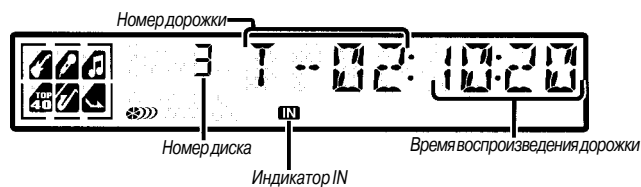
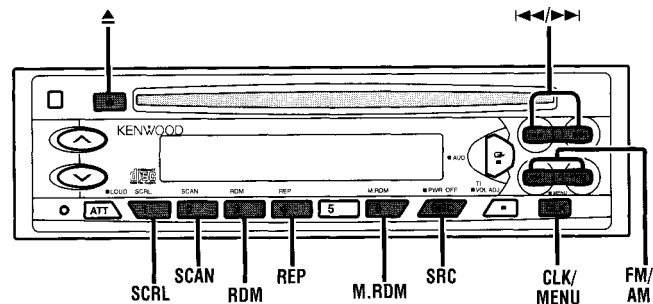

### Воспроизведение компакт-дисков

#### Воспроизведение компакт-дисков:

Если компакт-диск не установлен, вставьте выбранный вами диск в гнездо так, чтобы маркировка диска была обращена вверх. Если CD (компакт-диск) уже установлен, несколько раз нажмите кнопку SRC (источник), чтобы выбрать режим CD.

В случае выбора режима компакт-диска на дисплее появится индикатор «CD». Начнется воспроизведение компакт-диска. Когда установлен компакт-диск, светится индикатор IN.

#### Остановка и извлечение компакт-диска:

Нажмите кнопку извлечения компакт-диска. Воспроизведение компакт-диска прекращается и он извлекается из дисководов.

#### ВНИМАНИЕ

- Не пытайтесь вставлять компакт-диск в слот, если там уже находится другой диск.
- Устройство может воспроизводить компакт-диски только размером 12 см (5 дюймов). Если вы попытаетесь установить компакт-диск размером 8 см (3 дюйма), он может застрять внутри и вызвать нарушения в работе устройства.

### ПРИМЕЧАНИЕ

Возможны случаи, когда после установки и изъятия компакт-диска ваша следующая попытка установить компакт-диска не удастся. В подобной ситуации выньте компакт-диск и повторите его установку.

Функция моделей KDC-4590R/  
KDC-4590RV/KDC-4090R

### Режим воспроизведения другого диска

Данная функция допускает подключение дополнительных плееров и воспроизведение дисков, отличных от того, что установлен в работающей автомагнитоле.

#### Воспроизведение дисков:

Последовательно нажимайте кнопку SRC для выбора режима управления внешним диском. Начнется воспроизведение диска.

### ПРИМЕЧАНИЕ

Режим управления внешним диском зависит от подключенного аппарата.

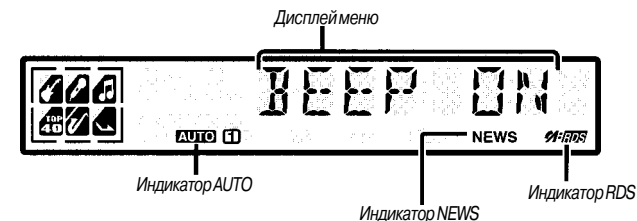
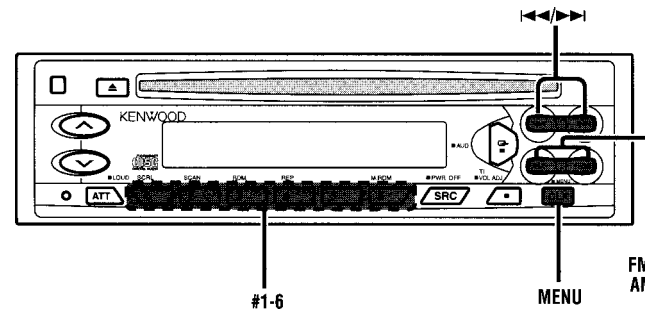

### Система меню

Вы можете установить упущения для дополнительных функций в режиме меню. Составьте предложение о каждой из функций, относящихся к следующим операциям.

#### 1 Активизируйте режим меню

Удерживайте в течение одной или нескольких секунд кнопку MENU в нажатом состоянии. При входе в режим меню на дисплее воспроизводится надпись «MENU». Функция, которую вы можете настраивать, определяется воспроизводимыми параметрами.

#### 2 Выбор настраиваемой функции

Нажимайте на кнопку FM, просматривая на дисплее функции, пока не появится функция, настройку которой вы намерены произвести. Для просмотра функций в обратном порядке нажмите на кнопку AM. Функции изменятся в последовательности характеристик, которые следуют в системе меню.

Пример: Если вы хотите изменить установку функции подачи звукового сигнала, сопровождающего нажатие сенсорных кнопок, с «Вкл.» на «Выкл.», то сначала просмотрите функции, чтобы увидеть на дисплее «BEEP ON» (ЗВУКОВОЙ СИГНАЛ ВКЛЮЧЕН).

#### 3 Изменение значения выбранной функции

Нажмите кнопку << или >>. Параметр будет изменяться для каждой функции.

Пример: Установка функции подачи звукового сигнала, сопровождающего нажатие сенсорных кнопок, будет изменяться с «Вкл.» на «Выкл.», и на дисплее появляется «BEEP OFF» (ЗВУКОВОЙ СИГНАЛ ВЫКЛЮЧЕН).

#### 4 Завершение режима меню

Нажмите кнопку MENU.

### ПРИМЕЧАНИЕ

По завершении не забудьте закрыть режим меню. Если вы не сделаете этого, то некоторые функции, в том числе функция передачи информации о ситуации на дорогах, функция последних новостей с установкой времени ожидания новостейPTY и функция сигнала тревоги, могут работать неправильно.



На дисплее могут быть отображены следующие символы.

Буквы алфавита (заглавные): A - Z

Цифры и символы: 0-9 @ «"»%&\*+-. / \ <> []

7 Повторяйте последовательно шаги 5 и 6, пока не будут введены все нужные знаки.

### ПРИМЕЧАНИЕ

Для каждого названия можно ввести до 8 букв.

### 8 Назначение имен

Нажмите кнопку MENU.

Название диска будет введено в память и произойдет отмена режима программирования названия диска.

Если вы не введете других данных в течение 10 секунд, название будет введено в память, используя буквы, которые были до сих пор введены.

### ПРИМЕЧАНИЕ

- Количество дисков, имена которых могут храниться в памяти, зависит от типа подключенного автоматического проигрывателя дисков. Подробная информация содержится в инструкции по эксплуатации автоматического проигрывателя.

- Диски идентифицируются по их общей длине и числу дорожек. Если воспроизводите другой компакт-диск, который случайно имеет точно такую же спецификацию как другой компакт-диск, название которого введено в память, для этого диска на дисплее изобразится неправильное название.

- Если Вы хотите изменить название диска, повторите последовательности 1-4, чтобы вывести название на дисплее, затем повторите последовательности 5 и 6 для того, чтобы внести изменения.

Функция модели KDC-4590R/  
KDC-4590RV/KDC-4090R

### Просмотр текста (функция автоматических проигрывателей дисков)

Данная функция позволяет просматривать текст и полностью его воспроизводить. Способ просмотра текста различается и зависит от установки просмотра текста в меню.

#### Для выполнения ручной прокрутки текста:

1 Нажмите на кнопку CLK для воспроизведения названия диска или дорожки.

2 Нажатие кнопки SCRL передвигает названия на одну строчку.

#### Для выполнения автоматической прокрутки текста:

1 Нажмите на кнопку CLK для воспроизведения названия диска или дорожки.

Названия воспроизводятся в рамках одного просмотра.

### ПРИМЕЧАНИЕ

При изменении воспроизводимого диска или дорожки название отображается в рамках одного просмотра.

2 Нажатие кнопки SCRL передвигает названия на одну строчку.

### ПРИМЕЧАНИЕ

- Читайте установку меню о переключении между ручным режимом просмотра текста и автоматическим режимом просмотра текста.

- Воспроизведение названий допускают только те блоки, которые снабжены функцией обработки текста компакт-диска.

Примеры режима воспроизведения

- «CD2» ...когда подключен проигрыватель CD  
- «DISC» ...если подключен автоматический проигрыватель дисков

- «DISC-1», «DISC-2» ...если подключены два автоматических проигрывателя дисков

### ПРИМЕЧАНИЕ

- После того, как первый диск закончит воспроизведение своей последней дорожки, начинается воспроизведение следующего диска, установленного в автоматическом проигрывателе. После воспроизведения последнего диска в автоматическом проигрывателе плеер возвращается к первому диску и начинает его воспроизведение.

- Диск под номером 10 имеет No.»0”.

### Включение дисплея дисков

Включается дисплей, который появится во время проигрывания дисков.

#### Включение дисплея дисков:

При каждом нажатии кнопки CLK дисплей переключается во время проигрывания дисков следующим образом: ... - время дорожки - название диска (DNPS) (только для сохраненных в памяти станций) (функция автоматических проигрывателей дисков: только для модели KDC-4590R/4590RV/4090R) - заглавие диска (Только для моделей, обрабатывающих текст компакт-диска/магнитного диска) (функция автоматических проигрывателей дисков: только для модели KDC-4590R/4590RV/4090R) - заглавие дорожки (только для моделей, обрабатывающих текст компакт-диска/магнитного диска) (функция автоматических проигрывателей дисков: только для модели KDC-4590R/4590RV/4090R) - Часы - ...

### ПРИМЕЧАНИЕ

- Названия дисков можно задавать посредством функции программирования названия диска. Следует отметить, что возможность воспроизведения названий зависит от типа автомагнитолы.

- Если вы попытаетесь вывести на дисплей название диска, у которого нет названия, на дисплее появится надпись «NO NAME».

- Если Вы попытаетесь воспроизвести название диска, для которого название диска/дорожки не было записано, для компакт-диска воспроизводится сообщение «NO TEXT», а для магнитного диска -»NO TITLE/NO NAME».

- В зависимости от типа символов, использованных в названии компакт-диска, некоторые из них могут не воспроизвестись.

### Быстрое перемещение воспроизведения диска вперед и назад

#### Быстрое перемещение воспроизведения вперед:

Нажмите и удерживайте кнопку >>I.

Отпустите кнопку, чтобы проигрывать диск с этого места.

#### Перемещение воспроизведения назад:

Нажмите и удерживайте кнопку I<<.

Отпустите кнопку, чтобы проигрывать диск в этом месте.

### ПРИМЕЧАНИЕ

Возможность обратного воспроизведения между дорожками зависит от модели подключенной автомагнитолы. После того, как произойдет перемещение к началу прослушиваемой дорожки, функция будет отменена и возобновится воспроизведение дорожки.

### Поиск дорожки

Просматривает дорожки на диске вперед и назад, пока не найдет запись, которую вы хотите прослушивать.

#### Как провести поиск дорожки в обратном направлении:

Нажмите кнопку I<<, чтобы вывести на дисплей номер дорожки. Нажмите один раз для быстрого перемещения к следующей дорожке, два раза - для перемещения через одну дорожку и т.д. Воспроизведение начинается в начале дорожки, номер которой отображается на дисплее.

### ПРИМЕЧАНИЕ (для автоматического проигрывателя дисков: только для модели KDC-4590R/4590RV/4090R)

Если нажать кнопку << во время прослушивания первой дорожки, произойдет возврат к началу этой дорожки, а не к началу последней дорожки диска. Поиск в обратном направлении «не возвращает» к последней дорожке на диске.

#### Как провести поиск дорожки вперед:

Нажмите кнопку >>I, чтобы вывести на дисплей номер нужной дорожки.

Нажмите один раз для быстрого прогона вперед к последующей дорожке, дважды для быстрого прогона вперед к последующей дорожке и т.д. Воспроизведение начнется в начале изображенного номера дорожки.

### ПРИМЕЧАНИЕ (для автоматического проигрывателя дисков: только для модели KDC-4590R/4590RV/4090R)

Поиск дорожки при помощи быстрого прогона вперед нельзя провести, прослушивая после нее дорожку на диске.

Функция модели KDC-4590R/  
KDC-4590RV/KDC-4090R

### Поиск диска (функция автоматических проигрывателей дисков)

Просматривает диски вперед или в обратном направлении в автоматическом проигрывателе дисков, пока не найдет диск, который вы хотите прослушать.

**Как провести поиск диска в обратном направлении:**

Нажмите кнопку AM, чтобы изобразить номер желаемого диска. При каждом нажатии кнопки изображенный номер диска уменьшается на один номер. Воспроизведение включается с начала диска, номер которого изображен на дисплее.

**Как провести поиск диска вперед:**

Нажмите кнопку FM, чтобы изобразить номер желаемого диска. При каждом нажатии кнопки изображенный номер диска увеличивается на один номер. Воспроизведение начинается в начале диска, номер которого отображен на дисплее.

### ПРИМЕЧАНИЕ

Когда меняются диски в автоматическом проигрывателе дисков, на дисплее отображается индикатор LOAD.

### Функция повторения дорожки/диска

Повторяет воспроизведение текущей дорожки или текущего диска.

**Включение/отключение функции повторения воспроизведения:**

Нажмите кнопку REP для включения и отключения функции повторного воспроизведения следующим образом: ... - повторение дорожки включено ON - повторение диска включено ON (функция автоматических проигрывателей дисков: только для модели KDC-4590R/4590RV/4090R) - повторение дорожки/диска отключено OFF -

... Когда включено повторение дорожки, на дисплее отображается индикатор «REP ON»/»TREP ON» и мигает номер дорожки.

Когда включено повторение диска, на дисплее отображается индикатор «DREP ON», и на дисплее мигает номер диска.

### ПРИМЕЧАНИЕ

Повторное проигрывание закончится, если Вы выведете диск из отверстия.

### Функция просмотра начала дорожек

По очереди воспроизводится начало каждой дорожки на диске, пока вы не найдете дорожку, которую хотите прослушивать.

**Запуск просмотра дорожек:**

Нажмите кнопку SCAN. На дисплее появится «SCAN ON»/»TSCN ON», и по очереди будут воспроизводиться первые 10 секунд каждой дорожки.

На дисплее мигает номер прослушиваемой в данный момент дорожки.

**Остановка для прослушивания просматриваемой дорожки:**

Нажмите кнопку SCAN еще раз для остановки просмотра дорожек и возвращения в режим нормального воспроизведения дорожки.

### ПРИМЕЧАНИЕ

- Функция просмотра дорожек отменяется, если диск извлекается из дисковода.

- Функция просмотра начала дорожек просматривает каждую дорожку на диске только один раз.

### Функция воспроизведения в случайном порядке

Воспроизводит все дорожки текущего диска в случайном порядке.

**1** Для включения и отключения функции воспроизведения в случайном порядке нажимайте кнопку RDM.

На дисплее светится индикатор «RDM ON», когда включено воспроизведение со случайным выбором дорожек. Изображение номера дорожки непрерывно меняется, когда выбирается следующая дорожка. Когда дорожка выбрана, начинается воспроизведение. Номер выбранной дорожки начинает мигать на дисплее, когда начинается воспроизведение.

**ПРИМЕЧАНИЕ (для автоматического проигрывателя дисков: только для модели KDC-4590R/4590RV/4090R)**

После того, как были воспроизведены в случайном порядке все дорожки диска, начнется воспроизведение дорожек следующего диска (функция воспроизведения в случайном порядке по-прежнему задействована).

**2** Чтобы изменить прослушиваемую дорожку, нажмите кнопку >>I. Будет выбрана другая дорожка и начнется ее воспроизведение.

### ПРИМЕЧАНИЕ

Произвольное проигрывание отменяется, если диск извлекается из дисковода.

Функция модели KDC-4590R/  
KDC-4590RV/KDC-4090R

### Функция воспроизведения в случайном порядке со всех дисков, находящихся в магазине (функция автоматических проигрывателей дисков)

Воспроизводит дорожки всех дисков, находящихся в автоматическом проигрывателе дисков, в случайном порядке.

**1** Нажмите кнопку M.RDM для включения и отключения функции воспроизведения в случайном порядке из магазина. На дисплее воспроизводится «MRDM ON», когда включено воспроизведение со случайным выбором магазина. Изображения номеров диска и дорожки непрерывно меняются, в то время когда выбирается следующая дорожка.

Когда будут выбраны диск/дорожка, начнется воспроизведение. Номер выбранного диска/дорожки мигает на дисплее во время воспроизведения. Чтобы изменить прослушиваемую дорожку, нажмите кнопку >>I. Будут выбраны другие диск и дорожка, и начнется воспроизведение.

### ПРИМЕЧАНИЕ

- Произвольное проигрывание магазина отменяется, если диск выводится из отверстия.

- Время, необходимое для выбора в случайном порядке, зависит от числа дисков, вставленных в магазин дисков.

Функция модели KDC-4590R/  
KDC-4590RWKDC-4090R

### Программирование названий дисков (DNPS)

Программирование названий дисков (DNPS) (функция автоматических проигрывателей дисков)

**Сохраняет в памяти названия дисков, которые изображаются на дисплее в течение воспроизведения.**

**1** Включите воспроизведение диска, название которого Вы хотите запрограммировать.

### ПРИМЕЧАНИЕ

Эта функция отсутствует у автоматических проигрывателей дисков, не имеющих функций программирования названия диска (Disc Name Preset).

**2 Вход в режим меню**

Нажмите и придержите кнопку MENU более, чем на одну секунду. На дисплее высветится символ «MENU», если вводится режим меню.

**3** Нажмите кнопку FM или AM, чтобы выбрать на дисплее символ «NAME SET».

**4** Нажмите и придержите кнопку I<< или >>I, более, чем на две секунды, для того, чтобы войти в режим предустановки названий дисков. Курсор мигает в положении, в котором можно ввести буквы.

**5** Нажмите кнопку I<< или >>I для перемещения курсора в нужное положение.

Кнопка I<< перемещает курсор налево, а кнопка >>I - направо.

**6** Нажмите кнопку FM или AM для изображения на дисплее нужной буквы.