

Technics

Кассетная стереодека
RS-TR474/RS-TR373

Инструкция по эксплуатации

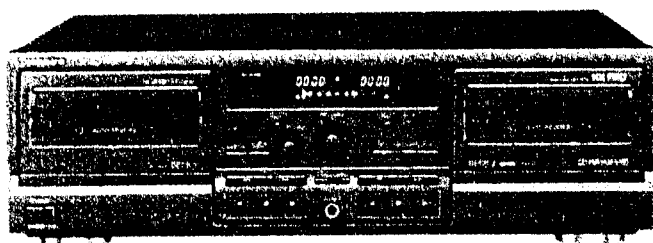

На фотографии показана модель RS-TR474.

Перед подключением, работой или настройкой данного устройства просим внимательно прочитать данную инструкцию.



E EB GC GN

RQT2237-B

Уважаемый покупатель!

Благодарим Вас за приобретение этого аппарата Technics.

Для обеспечения оптимальных характеристик и безопасности эксплуатации просим внимательно прочитать данную инструкцию.

Данная инструкция применительна к моделям RS-TR474 и RS-TR373.

Однако в первую очередь эта инструкция объясняет работу модели RS-TR474.

(Для всех регионов, кроме Великобритании, Европы, Австралии и Новой Зеландии)

ПРЕДУПРЕЖДЕНИЕ:

Напряжение питания переменного тока различно в разных регионах.

Удостоверьтесь в правильности установки переключателя напряжения питания.

(Подробности смотрите на стр. 5).

Содержание

Перед использованием

Меры безопасности	3
Органы управления на передней панели	4
Соединения	5

Воспроизведение

Воспроизведение Основные операции	6
Функция реверса	7
Для прослушивания через наушники	
Только для RS-TR474	7
О функции автоматической установки типа ленты	7
О дистанционном управлении	7
О системе шумоподавления Dolby	7
О системе Dolby HX Pro Только для RS-TR474	7
Последовательное воспроизведение	8
Линейный счетчик Только для RS-TR474	8
Для сброса счетчика ленты	8
Счетчик ленты Только для RS-TR373	9
Для сброса счетчика ленты	9
Для перемотки ленты вперед или назад	9
Поиск начала записи (функция TPS) Только для RS-TR474	10

Запись

Запись (только для деки 2)	11
О функции ATC Только для RS-TR474	13
Как сделать немую паузу	14
Как сделать немую паузу длительностью 4 секунды	14
Как сделать немую паузу длительностью более 4 секунд	14
Для стирания записи	14
Перезапись с ленты на ленту	15
Для выборочной перезаписи	16
Для пропуска нежелательных фрагментов при перезаписи	16

Справочный материал

О кассетных лентах	17
Уход	18
Технические спецификации	18
Поиск неисправностей	(На обложке)

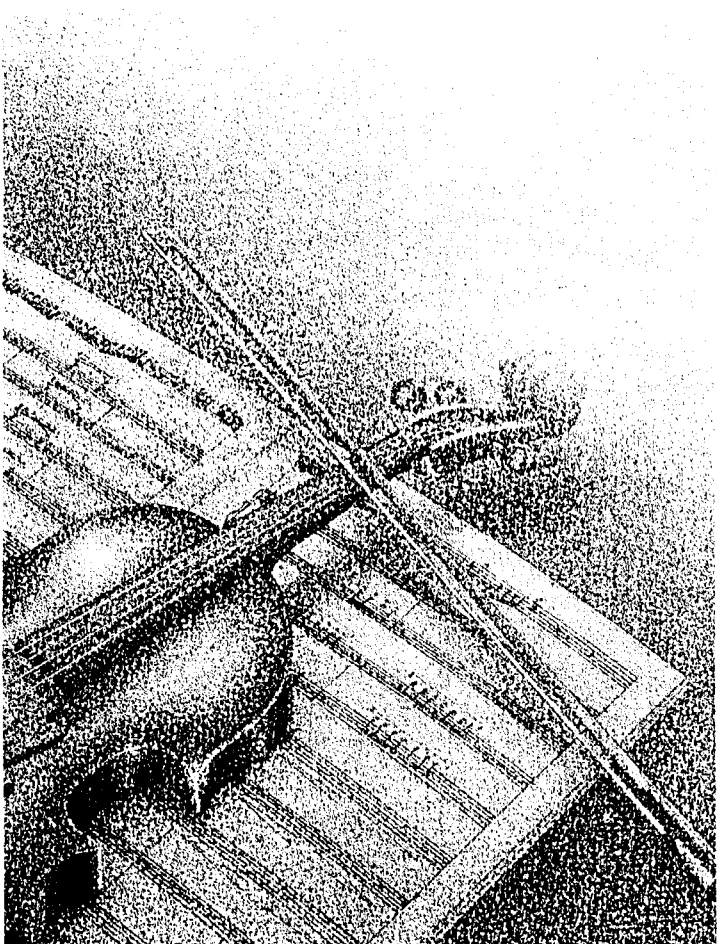

Меры безопасности

Расположение

Избегайте устанавливать это устройство в следующих местах:

- действия прямого солнечного света
- с высокой температурой
- с высокой влажностью
- с повышенной вибрацией
- на неровной поверхности (располагайте устройство на плоской горизонтальной поверхности).

Установка устройства в таких условиях может привести к повреждению корпуса и/или других компонентов и деталей, а также сокращает срок службы устройства.

Вентиляция

- Располагайте устройство в хорошо вентилируемом месте по крайней мере в 10 см от стен и других поверхностей.
- Убедитесь в том, что шторы и подобные материалы не закрывают вентиляционные отверстия.

Установка

Никогда не кладите тяжелые предметы на корпус устройства или на сетевой кабель.

Напряжение питания

- Очень опасно использовать высоковольтный источник питания переменного тока, применяемый, в частности для питания кондиционеров.
- В результате этого может возникнуть пожар. Нельзя использовать источник питания постоянного тока. Убедитесь в пригодности источника питания, особенно на кораблях и других местах с бортовой проводкой постоянного тока.

Меры предосторожности для сетевого кабеля

- Избегайте обрыва, царапин и плохого соединения в сетевом кабеле, поскольку это может стать причиной пожара или электрического удара.
- Также следует избегать чрезмерного натяжения кабеля. Не тяните за кабель при выключении его из сети, поскольку это может привести к электрическому удару. При выключении держитесь за вилку.
- Никогда не прикасайтесь к вилке мокрыми руками во избежание электрического удара.

Посторонние предметы

- Удостоверьтесь, что через вентиляционные отверстия в устройство не попали посторонние предметы, такие как отвертка, иглолка или монета. В противном случае возникает риск электрического удара или поломки устройства.
- Будьте особенно предусмотрительны к проливанью воды или других жидкостей в устройство или на его поверхность, так как это может привести к пожару или электрическому удару. (Если это случилось, немедленно отключите вилку от сети и сообщите Вашему дилеру).
- Избегайте распыления инсектицидов вблизи устройства, поскольку они содержат легковоспламеняющиеся газы, которые могут загореться при контакте с устройством.
- Никогда не используйте для чистки устройства инсектициды, спирт и растворители, поскольку они могут повредить корпус.

Уход (См. стр. 18).

Для чистки корпуса пользуйтесь мягкой чистой тканью, слегка увлажненной мыльным раствором.

Не пользуйтесь для чистки любыми типами абразивных шкурок, порошков и растворителями типа спирта и бензина.

Сервис

- Никогда не пытайтесь сами отремонтировать, разобрать или переделать устройство при появлении в нем неисправностей. Игнорирование этого предостережения может привести к электрическому удару.
- Если во время работы случилась неисправность (пропал звук, погасли индикаторы, показался дым), то немедленно свяжитесь с Вашим дилером или Авторизованным сервисным центром.
- Если устройство не используется в течении длительного времени, то отключите сетевое питание. В противном случае сокращается срок службы устройства.

Органы управления на передней панели

Если какие-либо цифры повторяются более одного раза, то цифра слева обозначает орган управления для деки 1, справа - для деки 2.

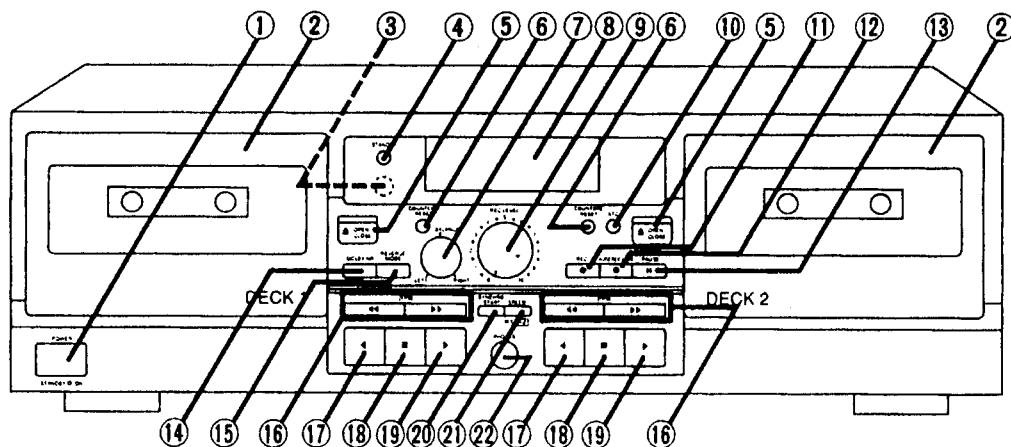

No.	Наименование	См. стр.
①	Переключатель включения питания/режима ожидания (POWER, STANDBY ⏻/ON) Переключатель обеспечивает включение и выключение состояния STANDBY (режим ожидания). В режиме ожидания устройство потребляет небольшое количество электроэнергии.	6
②	Кассетоприемник	-
③	Приемник системы дистанционного управления (Смотри раздел «О дистанционном управлении» на стр. 7).	-
④	Индикатор режима ожидания («STANDBY») Этот индикатор загорается при подключении устройства к сети и гаснет при включении устройства.	-
⑤	Кнопка открывания кассетоприемника (▲ OPEN/CLOSE)	6
⑥	Кнопка сброса счетчика (COUNTER RESET)	8, 9
⑦	Регулятор баланса при записи (BALANCE) Только для RS-TR474	11
⑧	Дисплей	-
⑨	Регулятор уровня записи (REC LEVEL)	12
⑩	Кнопка автокалибровки ленты (ATC) Только для RS-TR474	11
⑪	Кнопка записи (● REC)	11
⑫	Кнопка автоматической записи немой паузы (● AUTO REC MUTE)	14

No.	Наименование	См. стр.
⑬	Кнопка паузы (■)	6
⑭	Кнопка системы шумоподавления Dolby (DOLBY NR)	6
⑮	Кнопка режимов реверса (REVERSE MODE)	6, 7
⑯	Только для RS-TR474 Кнопки перемотки и поиска вперед/назад (◀▶/▶▶ TPS) Только для RS-TR373 Кнопки перемотки вперед/назад (◀▶/▶▶)	9, 10
⑰	Кнопка воспроизведения назад (◀)	6
⑱	Кнопка стоп (■)	6
⑲	Кнопка воспроизведения вперед (▶)	6
⑳	Кнопка синхронного пуска (SYNCHRO START)	15
㉑	Кнопка установки скорости перезаписи (SPEED)	15
㉒	Разъем для подключения наушников (PHONES) Только для RS-TR474	7

Соединения

Пожалуйста, проверьте все прилагаемые принадлежности.

<input type="checkbox"/> Сетевой шнур 1	<input type="checkbox"/> Соединительные стереокабеля 2	<input type="checkbox"/> Переходник для сетевой вилки 1
(Для Великобритании)	(Для Австралии и Новой Зеландии)	(Для других регионов)
(VJA0733)	(RJA0036-K)	(RJA0019-2K)
	(SJP2249-6)	(SJP5213-2)

(Не прилагается для Великобритании, Европы, Австралии и Новой Зеландии).

Перед началом соединений убедитесь, что это и остальные устройства выключены.

Примечание:

- Избегайте касания кабелей друг друга во избежание появления нежелательных шумов и наводок.
- Хотя на рисунке показано подключение сетевого кабеля к настенной розетке, если усилитель (или ресивер) оборудованы сетевой розеткой, лучше подключить сетевой кабель к ней.

Особенности расположения устройства

Если данное устройство расположить близко к приемнику или тюнеру, то при воспроизведении, записи или прослушивании радиопередач на приемнике может возникнуть жужжание.

Если этот звук появился, то рекомендуется отодвинуть устройства друг от друга подальше или расположить их в местах, где жужжащий звук пропадает.

(Для всех регионов, кроме Великобритании, Европы, Австралии и Новой Зеландии).
 Установите переключатель напряжения питания в положение, соответствующее напряжению в Вашем регионе.
 (Используйте плоскую отвертку)
Примечание:
 Если напряжение электропитания в Вашем регионе 117 В или 120 В, установите положение «127 В».
 При неправильной установке напряжения питания может произойти серьезное повреждение этого устройства.

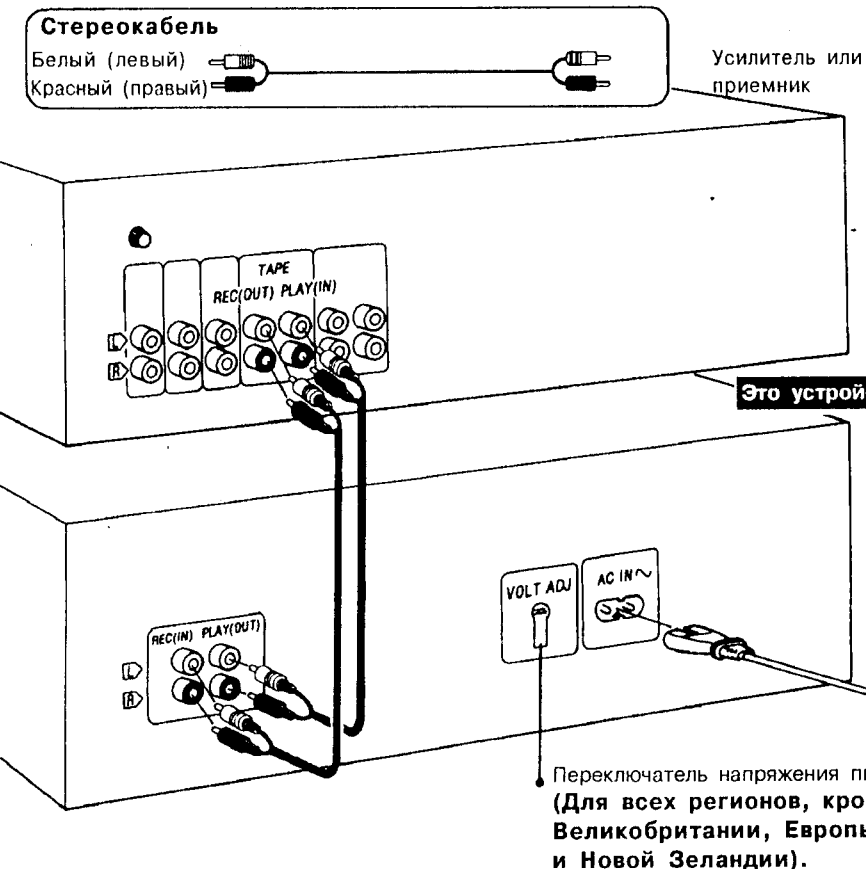

Если вилка не подходит для Вашей розетки, воспользуйтесь прилагаемым вилочным адаптером.

(Для всех регионов, кроме Великобритании, Европы, Австралии и Новой Зеландии).
Подключение соединителя
 Даже когда соединитель полностью вставлен в гнездо, в зависимости от типа гнезда на передней панели, передняя часть соединителя может несколько выступать из гнезда, как это показано на рисунке. Это не является проблемой для использования устройства.

Соединитель
 Примерно 6 мм
 Гнездо

Подсоединяйте этот кабель после того, как будут подключены все остальные

Сетевая розетка

Воспроизведение Основные операции

Можно использовать кассеты с нормальной, хромдиоксидной или металлической лентой.

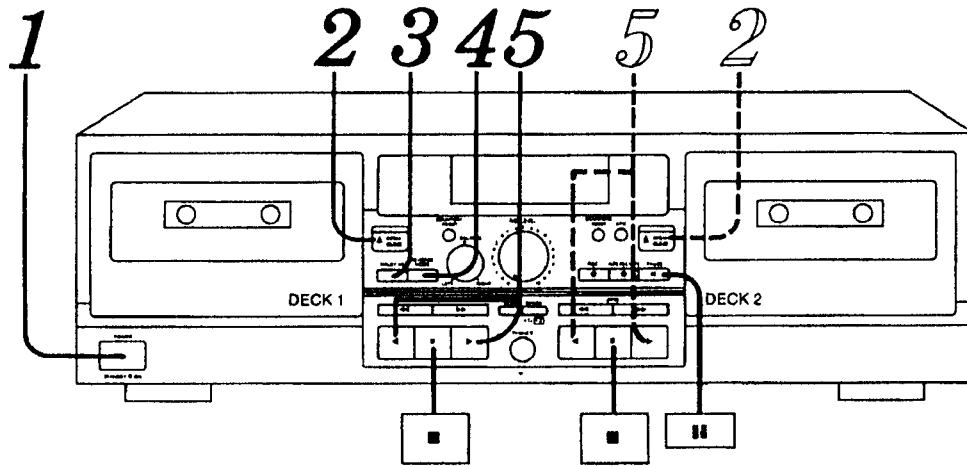

Для примера описано воспроизведение на деке 1.

1 **POWER** Нажмите кнопку **POWER** (Включится питание).

2 **OPEN/CLOSE** Нажмите кнопку **OPEN/CLOSE** и вставьте кассету. Нажмите эту кнопку опять для закрывания кассетоприемника.

Сторона «А» (вперед) Сторона «В» (назад)



Часть кассеты, где видна лента, должна быть направлена вниз.

Когда кассетоприемник открыт, нажатие << или >> закроет его и начнет намеченную функцию.

3 **DOLBY NR** Нажмите кнопку **DOLBY NR** для выбора соответствующей системы шумоподавления (В или С).

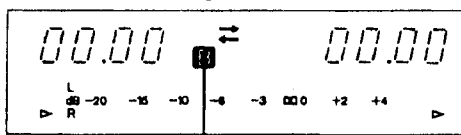

Индикация меняется следующим образом при каждом нажатии кнопки: [B] → [C] → off.

Выберите тот же режим, в котором была осуществлена запись. При воспроизведении ленты, при записи на которую система шумоподавления Dolby не использовалась, нажимайте кнопку, пока индикация не погаснет.

4 **REVERSE MODE** Нажмите кнопку **REVERSE MODE** для выбора необходимого режима реверса.

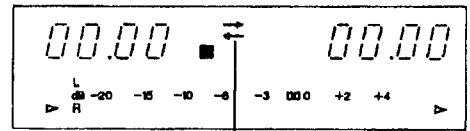

При каждом нажатии на кнопку индикация меняется следующим образом:

- ↔ : Только одна сторона.
- ↻ : Обе стороны последовательно (до 8 раз).
- ∞ : Обе стороны, только один раз. (См. стр. 7).

5 Нажмите кнопку **воспроизведения** ▶ или ◀. (Воспроизведение начнется).
▶ : Воспроизведение стороны «А».
◀ : Воспроизведение стороны «В».

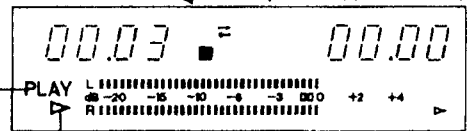

Загорается Показывает направление движения

Для воспроизведения на деке 2, в шагах 2 и 5 нажмите кнопки (2 и 5) на деке 2.

Для временного останова воспроизведения (Только для деки 2)

Нажмите кнопку **паузы** ||. Индикатор **PLAY** начнет мигать.

Для продолжения воспроизведения нажмите кнопку паузы снова.

Для останова воспроизведения

Нажмите кнопку **стоп** ■.

Воспроизведение (продолжение)

Функция реверса

Функция реверса может работать в трех режимах (→, ↔, ∞). Прочитайте нижеследующие описания и установите требуемый режим. (Шаг 4 на стр. 6).

Режим	Движение ленты
→ ←	Выберите этот режим для проигрывания только одной стороны кассеты. После завершения воспроизведения выбранной стороны кассеты лента автоматически остановится.
↻	Обе стороны кассеты последовательно воспроизводятся восемь раз или до тех пор, пока не будет нажата кнопка стоп. (Если воспроизведение началось со стороны «В», сторона «А» будет воспроизведена семь раз).
∞	Если кассета установлена только в одной деке Обе стороны кассеты воспроизводятся один раз, затем работа аппарата автоматически останавливается. (Если воспроизведение началось со стороны «В», сторона «А» воспроизводиться не будет). Если кассеты установлены в обеих деках Сначала воспроизводятся обе стороны кассеты в деке 1, затем обе стороны кассеты в деке 2. Этот процесс повторяется восемь раз или до тех пор, пока не будет нажата кнопка стоп. (Если воспроизведение началось с деки 2, кассета в деке 1 будет воспроизведена семь раз. Так же, если воспроизведение началось со стороны «В» деки 1, сторона «А» деки 1 будет воспроизведена семь раз).

Для прослушивания через наушники

Только для RS-TR474

Подсоедините наушники (не входят в комплект) к соответствующему гнезду.

Тип разъема: стерео разъем для телефонов 1/4".

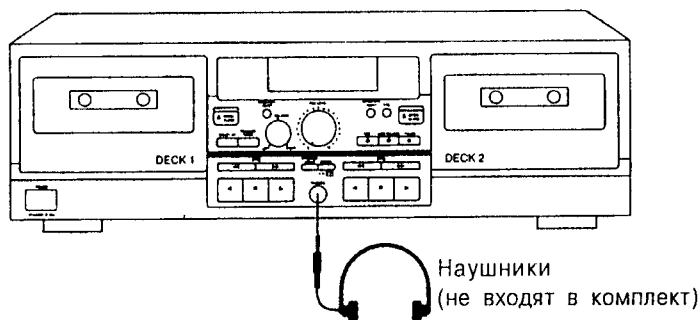

Примечание:

Избегайте длительного прослушивания во избежание повреждения слуха.

О функции автоматической установки типа ленты

Это устройство оборудовано системой автоматической установки типа ленты; она автоматически определяет тип используемой ленты и затем устанавливает соответствующие параметры тока подмагничивания и коррекции.

О дистанционном управлении

Это устройство может управляться от системы дистанционного управления (ДУ), используемой в некоторых усилителях и ресиверах Technics, а также от устройств, совместимых с системой New Technics Remote Control System.

При управлении от системы ДУ загорится индикатор «R.C.»

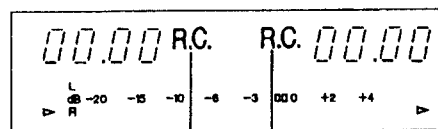

Индикатор «R.C.» деки 1 Индикатор «R.C.» деки 2

О системе шумоподавления Dolby

Система шумоподавления Dolby была разработана для эффективного снижения неприятных высокочастотных шумов, характерных для воспроизведения с магнитной ленты. Во время записи система шумоподавления усиливает высокочастотную часть записываемого сигнала, а затем, во время воспроизведения, та же часть спектра ослабляется и приводится к исходному уровню.

В этом устройстве имеется две системы шумопонижения: Dolby B и Dolby C.

Система шумоподавления Dolby B

Шумы подавляются примерно до одной трети.

Используйте эту систему при воспроизведении кассет, записанных с применением системы Dolby B, например таких, как кассеты с готовой музыкальной записью и т.д.

Система шумоподавления Dolby C

Шумы подавляются примерно до одной десятой.

Используйте эту систему для записи и воспроизведения высококачественных звуковых программ с широким динамическим диапазоном, например таких, как FM радиовещание и т.д., а также для воспроизведения таких кассет.

О системе Dolby HX Pro **Только для RS-TR474**

Система Dolby HX Pro позволяет записывать без снижения уровня высокочастотную часть звукового источника, повышая отдачу ленты в высокочастотной области. Использование системы Dolby HX Pro совместно с имеющимися системами шумопонижения позволяет записывать и воспроизводить программы с очень широким динамическим диапазоном.

Системы шумоподавления Dolby и система Dolby HX Pro производятся по лицензии Dolby Laboratories Licensing Corporation. HX Pro разработана фирмой Bang & Olufsen.

«DOLBY», двоянное D (DD) и «HX PRO» являются торговыми марками Dolby Laboratories Licensing Corporation.

Последовательное воспроизведение

Воспроизводятся обе стороны кассеты в деке 1, затем обе стороны кассеты в деке 2. (Повторяется до 8 раз).

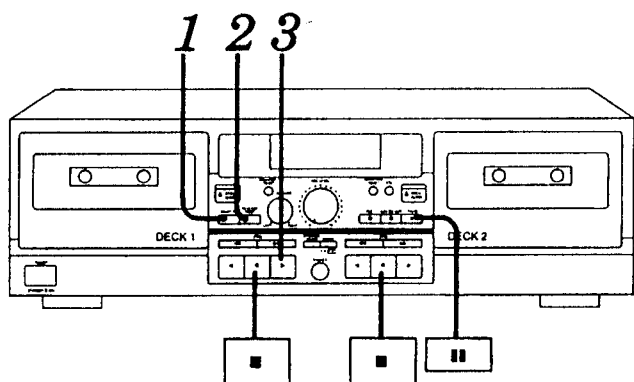

Подготовка

Вставьте кассеты в обе деки.

При последовательном воспроизведении невозможно выбирать разные системы Dolby NR, поэтому рекомендуется использовать кассеты, записанные с применением одинаковой системы Dolby NR или вовсе без нее.

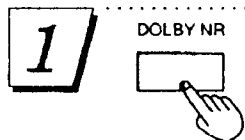

DOLBY NR

Нажмите кнопку DOLBY NR для выбора соответствующей системы шумоподавления.

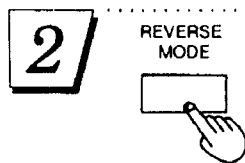

REVERSE MODE

Нажмите кнопку REVERSE MODE для выбора режима "∞".

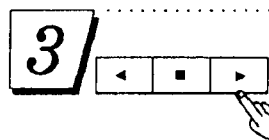

Нажмите кнопку воспроизведения ► на деке 1.

(Последовательное воспроизведение стартует со стороны «А» деки 1).

К Вашему сведению:

Можно начать воспроизведение и со стороны «В» деки 1 или с деки 2. (См. таблицу на стр. 7).

Для временного останова воспроизведения (Только для деки 2)



Нажмите кнопку паузы II.

Для продолжения воспроизведения нажмите кнопку паузы снова.

Для останова воспроизведения

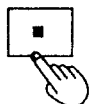

Нажмите кнопку стоп ■ на деке, которая воспроизводит в этот момент.

Линейный счетчик

Только для RS-TR474

Этот индикатор показывает количество промотанной ленты, выраженное в минутах и секундах.

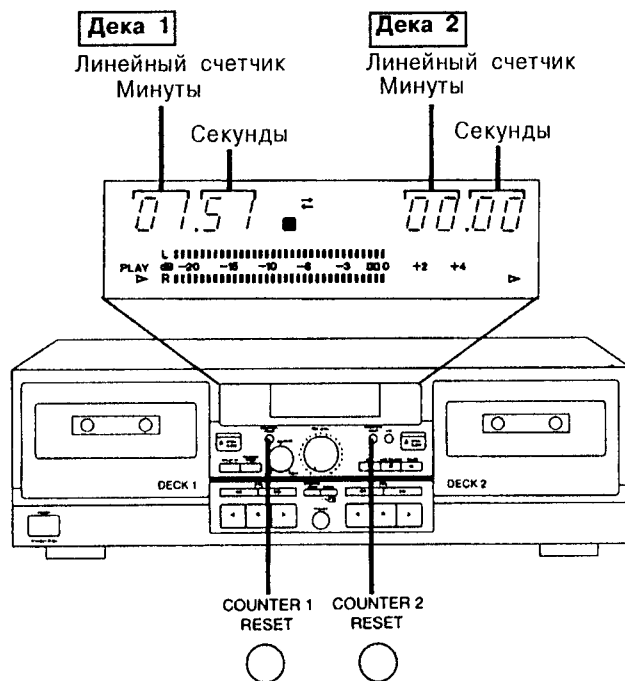

Для сброса линейного счетчика

COUNTER 1
RESET



Нажмите кнопку COUNTER RESET.

Индикация линейного счетчика изменится на «00.00».

К Вашему сведению:

Если лента движется назад, то показания линейного счетчика убывают.

После того, как на счетчике отобразится «00.00», то абсолютные значения начнут расти, но на индикаторе появится знак минус (например: «-00.08»).

Примечание:

Линейный счетчик не является цифровыми часами. Разница между действительным временем записи или воспроизведения и индикацией может достигать нескольких минут.

Счетчик ленты

Только для RS-TR373

Этот индикатор показывает количество промотанной ленты, выраженное числом оборотов бобышки с лентой.

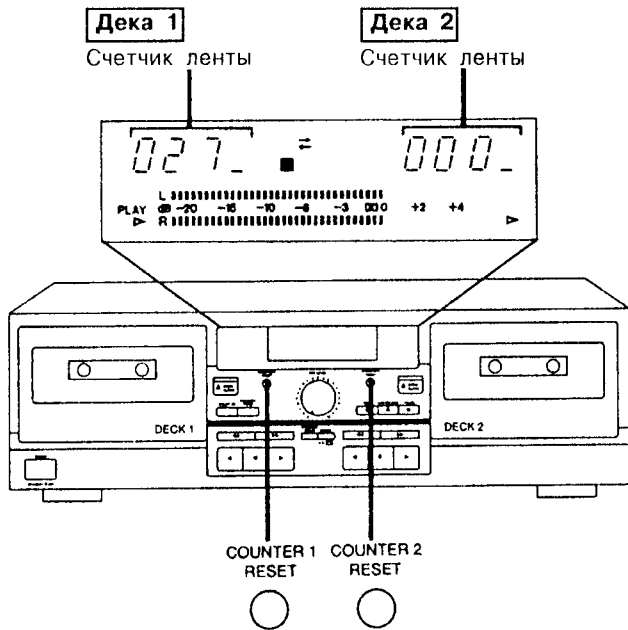

Для перемотки ленты вперед или назад

Дека 1 Индикатор направления движения
Дека 2 Индикатор направления движения

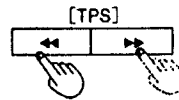
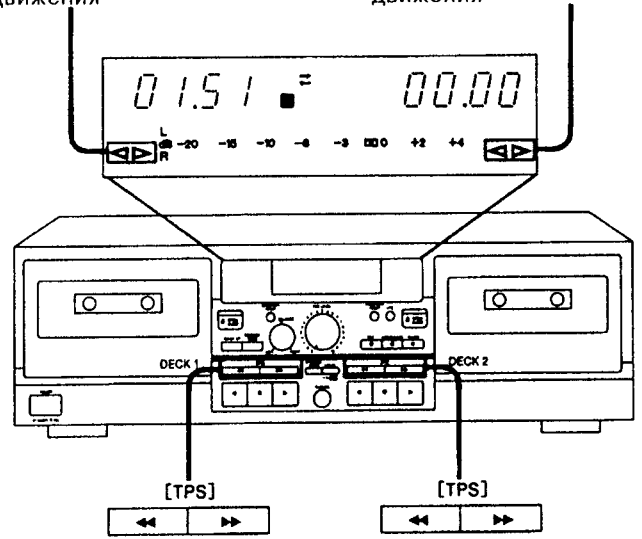

(В режиме стоп)
Нажмите ◀◀ или ▶▶.

Поскольку устройство может воспроизводить обе стороны кассеты, то вид выполняемой операции меняется в зависимости от показаний индикатора направления движения.

Индикатор направления движения	Перемотка назад	Перемотка вперед
▶	◀◀	▶▶
◀	▶▶	◀◀

• Ленту в деках 1 и 2 можно перематывать в разных направлениях одновременно.

Только для RS-TR474

Быстрая перемотка

Если перемотка вперед начинается в начале ленты или перемотка назад начинается в конце ленты, то она перемещается быстрее, чем при обычной перемотке. (Во время быстрой перемотки загорается индикатор **H**).

Этот высокоскоростной режим используется также в режиме поиска начала записи.

Для сброса счетчика ленты

COUNTER 1
RESET



Нажмите кнопку COUNTER RESET.
Индикация счетчика ленты изменится на «000».

К Вашему сведению:

Если лента движется назад, то показания линейного счетчика убывают.
После того, как на счетчике отобразится «000», на индикаторе появятся показания «999» и начнут убывать.

Поиск начала записи (функция TPS)

Только для RS-TR474

(TPS: Сенсор начала записи)

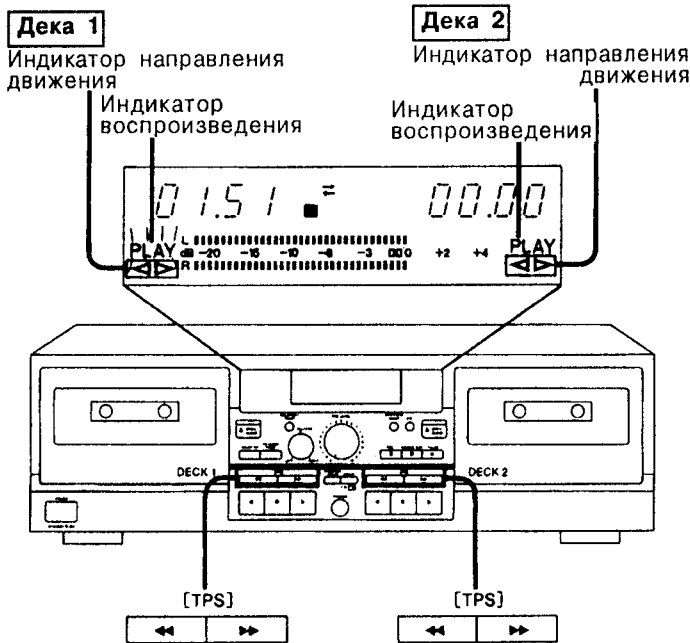

- Во время операции TPS индикатор воспроизведения будет быстро мигать.
- Для определения начала произведения, которое находится через несколько фрагментов от текущего, повторите операцию поиска требуемое число раз.
- Если переключатель режимов реверса установлен в "↔" или "∞", то в режиме поиска, если лента достигнет конца, поиск продолжится на противоположной стороне.

Примечание:

Необходимо отметить, что функция поиска использует незаписанные интервалы между записями, в следующих случаях она может работать неправильно:

- Если незаписанный интервал между произведениями меньше 4 секунд
- Если отсутствуют беззвучные интервалы (так, например при записи с микрофоном)
- Если произведение имеет участки с тихим звуком или паузы (это иногда встречается в классической музыке)
- Если кнопки ◀◀ или ▶▶ включены в момент, когда прошло менее 10 сек от начала произведения, или осталось менее 10 сек до начала следующего
- На участках, где запись произведена с нарастанием или убыванием уровня

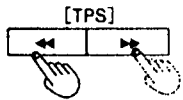

(При воспроизведении)

Нажмите ◀◀ или ▶▶.

(Лента будет перематываться вперед или назад до начала следующего фрагмента, затем автоматически включится воспроизведение).

Поскольку устройство может воспроизводить обе стороны кассеты, то вид выполняемой операции меняется в зависимости от показаний индикатора направления движения.

Индикатор направления движения	Лента возвращается на начало текущего фрагмента, и начинается воспроизведение.	Воспроизведение начинается с начала следующей записи.
▶	◀◀	▶▶
◀	▶▶	◀◀

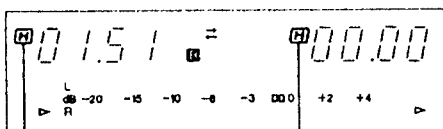

индикатор деки 1

индикатор деки 2

Для перехода от быстрой перематки к обычной

При быстрой перематке нажмите кнопку перематки ◀◀ или ▶▶ в соответствии с текущим направлением движения ленты.

Примечание:

В зависимости от количества ленты на приемной и подающей сторонах, лента может не транспортироваться в режиме быстрой перематки.

Запись (только для деки 2)

Можно использовать кассеты с нормальной, хромдиоксидной или металлической лентой.

Только для RS-TR474

Это устройство снабжено функцией автокалибровки по ленте (см. стр.13), которая автоматически устанавливает оптимальные параметры записи в зависимости от характеристик используемой ленты. Рекомендуем Вам использовать эту функцию при записи.

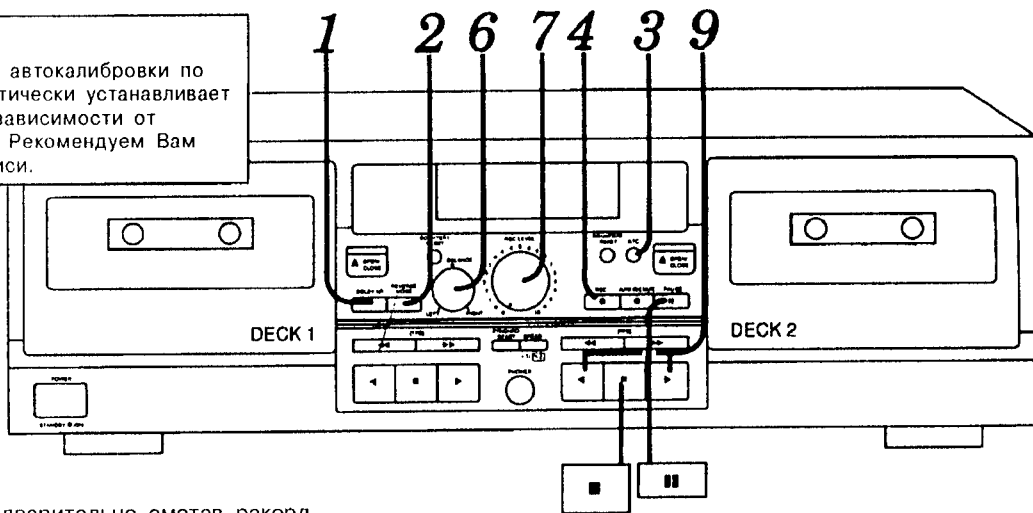

Подготовка

1. Включите питание.
2. Вставьте в деку 2 кассету, предварительно смотав ракорд до начала пленки, чтобы запись началась сразу после пуска.

1

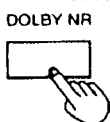

Нажмите кнопку DOLBY NR для выбора соответствующей системы шумоподавления. (См. противоположную страницу).

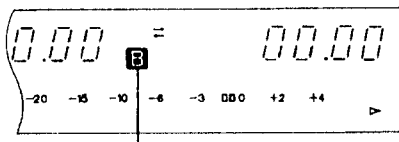

Индикация меняется следующим образом при каждом нажатии кнопки:
B → **C** → off.

3

Только для RS-TR474



Нажмите кнопку ATC.

Начинается операция ATC (автокалибровка ленты) и завершится примерно через минуту (см. стр. 13). После завершения автокалибровки лента вернется в прежнее положение, с которого началась операция и затем аппарат выйдет в режим остановки.

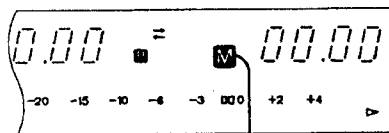

Показывает, что автокалибровка завершена.

2

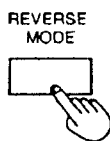

Нажмите кнопку REVERSE MODE для выбора соответствующего режима реверса.

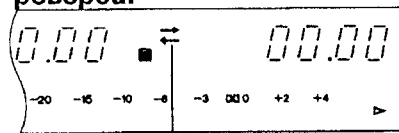

При каждом нажатии на кнопку индикация меняется следующим образом:

↔ : Записывается только одна сторона, затем запись автоматически прекращается.

↔ ∞ : Записываются две стороны, затем запись автоматически прекращается.

4

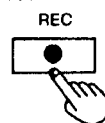

Нажмите кнопку REC ●.

(Устройство будет находиться в режиме ожидания записи).

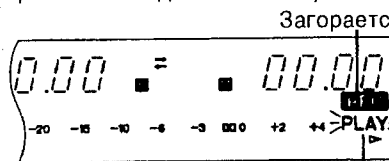

Мигает

5

Включите источник записи для установки уровня.

6

Только для RS-TR474

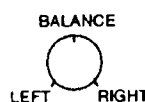

При необходимости установите баланс каналов регулятором BALANCE.

(См. противоположную страницу). (Обычно регулятор BALANCE установлен в центральное положение).

7

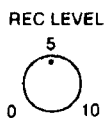

Установите уровень записи с помощью регулятора REC LEVEL.

(См. противоположную страницу).

8

Остановите источник записи.

9

Нажмите кнопку ◀ или ▶ для начала записи, затем начните воспроизведение на источнике записи.

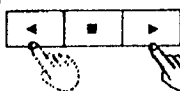

▶ : Вперед
◀ : Назад

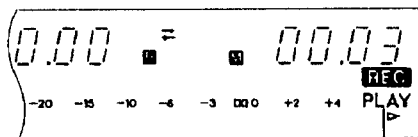

Загорается

Примечание:

При записи на обеих сторонах удостоверьтесь, что нажали кнопку ▶.

Только для RS-TR474

При записи без функции автокалибровки пропустите шаг 3.

Для временного останова записи



Нажмите кнопку паузы II.

Для продолжения записи нажмите кнопку паузы снова.

Для останова записи

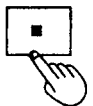

Нажмите кнопку стоп ■.

Только для RS-TR474

Для отмены установок АТС

(Если операция автокалибровки не закончилась)

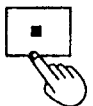

Нажмите ■.

(После завершения автокалибровки)



Нажмите кнопку АТС.

Если индикатор **M** начинает быстро мигать во время введения установок АТС, это значит, что автокалибровка невозможна по следующим причинам:

О выборе системы шумоподавления Dolby NR

Эффект от системы шумоподавления Dolby NR можно получить только, если при записи и воспроизведении используется один и тот же тип системы. Для выбора системы шумоподавления (тип В или С) пользуйтесь следующей таблицей.

Тип В	Используйте эту систему только тогда, когда воспроизводящая дека имеет только систему Dolby В.
Тип С	Используйте эту систему тогда, когда воспроизводящая дека имеет систему Dolby С. (например, если воспроизведение будет происходить на этом устройстве).

(См. «О системе шумоподавления Dolby» на стр.7).

Об установке баланса записи Только для RS-TR474

При воспроизведении монофонического источника установите регулятор баланса так, чтобы уровни левого и правого каналов на индикаторе были одинаковыми.

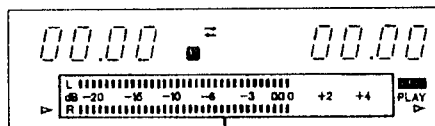

Индикатор уровня

Об установке уровня записи

Если уровень записи излишне высок, запись будет искажена, а если слишком низок, то становятся заметны помехи от шумов.

Для получения высококачественной записи отрегулируйте уровень записи так, чтобы максимальные значения уровня на индикаторе не превышали стандартного значения уровня (значения приведены в скобках) для используемого типа лент.

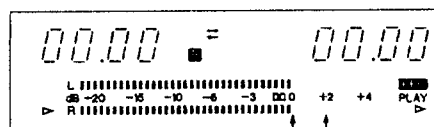

Нормальная или хромдиоксидная лента (0) Металлическая лента (+2)

- Лента дошла до ракорда.
- Лента серьезно повреждена.
- Сильно загрязнены головки деки.
- Лента нестандартного типа, например, применяется металлическая лента без идентификационных отверстий.

Примечание:

- Если кассетоприемник открывается после окончания автокалибровки, то установки автокалибровки сбрасываются.
- Если автокалибровка происходит в середине ленты, то после ее окончания на месте ее начала остается некая пауза длительностью около двух секунд.

О функции АТС

Только для RS-TR474

Функция автоматической калибровки записывает на ленту тестовые сигналы для автоматической установки тока подмагничивания, коррекции и тока записи для получения оптимальных условий записи в соответствии с характеристиками используемой ленты.

Нижеприведенная таблица показывает индикацию на дисплее и работу устройства во время автокалибровки.

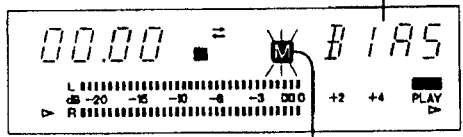
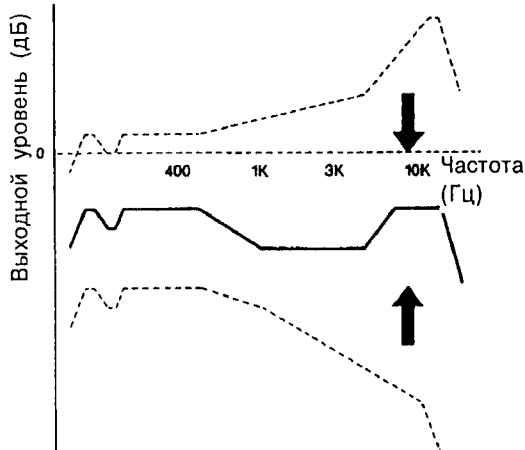
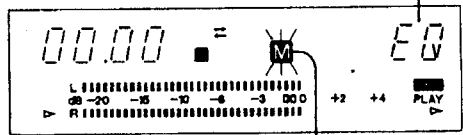
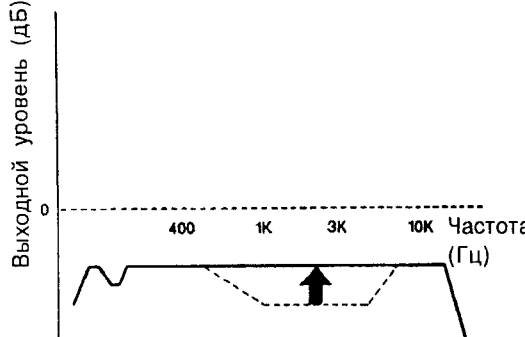
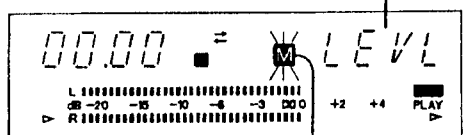
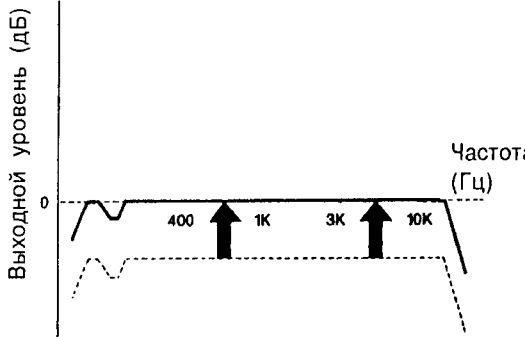
	Индикация	Работа устройства
① Установка тока подмагничивания	<p>Отображается «BIAS»</p>  <p>Мигает</p>	<p>Ток подмагничивания устанавливается таким образом, чтобы выходной уровень на частотах 400 Гц и 10 кГц был одинаковым.</p> 
② Установка коррекции	<p>Отображается «EQ»</p>  <p>Мигает</p>	 <p>Корректор устанавливается таким образом, чтобы выходной уровень на частотах 400 Гц и 3 кГц был одинаковым.</p>
③ Установка тока записи	<p>Отображается «LEVL»</p>  <p>Мигает</p>	 <p>Ток записи устанавливается таким образом, чтобы входной уровень записи и выходной уровень воспроизведения были одинаковыми.</p>

Как сделать немую паузу

Между записями можно вставить немую паузу длительностью 4 секунды или больше. Немая пауза используется для поиска нужного фрагмента при воспроизведении, а также для пропуска нежелательных фрагментов при записи.

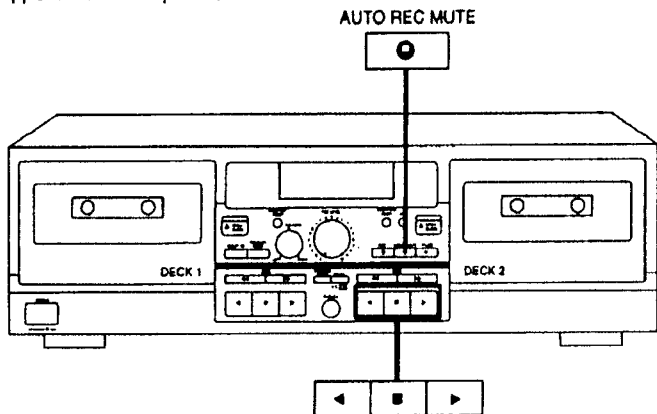

Как сделать немую паузу длительностью 4 секунды

AUTO REC MUTE Нажмите кратковременно кнопку **AUTO REC MUTE** в режиме записи. Запишется немая пауза 4 секунды и устройство автоматически перейдет в режим ожидания записи.

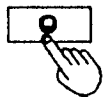

Как сделать немую паузу длительностью более 4 секунд

AUTO REC MUTE Нажмите кнопку **AUTO REC MUTE** в режиме записи и удерживайте в течении необходимого времени. Устройство автоматически перейдет в режим ожидания записи после отпускания кнопки.



Для возобновления записи

Нажмите кнопку ◀ или ▶ в соответствии с тем, какой индикатор направления горит.

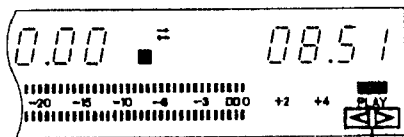
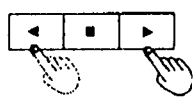

Индикатор направления движения ленты

Для стирания записи

При записи на уже записанной ленте, старая запись автоматически стирается. Для стирания записи без новой записи следуйте указаниям внизу.

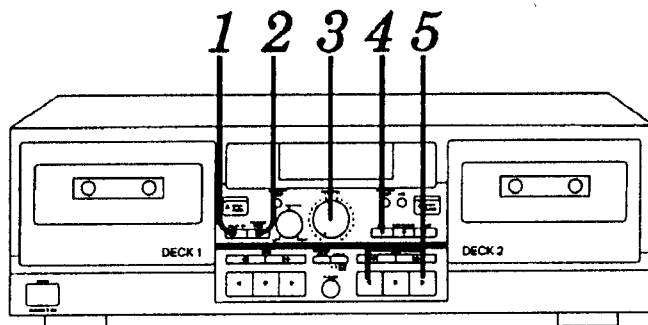

Подготовка

Вставьте кассету для стирания в деку 2

1

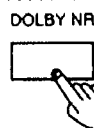

DOLBY NR Нажмите кнопку **DOLBY NR** так, чтобы индикаторы В и С погасли. (См. стр. 11).

2

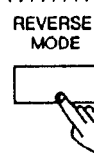

REVERSE MODE Нажмите кнопку **REVERSE MODE** для выбора необходимого режима реверса.

⇌ : Стирается только одна сторона.

↻, ∞ : Стираются две стороны.

(См. стр. 11).

3

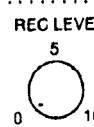

REC LEVEL Установите регулятор **REC LEVEL** в положение «0».

4

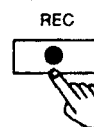

REC Нажмите кнопку **REC**. (Устройство будет находиться в режиме ожидания записи).

5

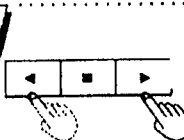

Нажмите кнопку ◀ или ▶ для начала стирания.

▶ : Вперед

◀ : Назад

Примечание:

При стирании на обеих сторонах удостоверьтесь, что нажали кнопку ▶.

Перезапись с ленты на ленту

Можно использовать кассеты с нормальной, хромдиоксидной или металлической лентой.

Дека 2 используется для записи, а дека 1 - для воспроизведения.

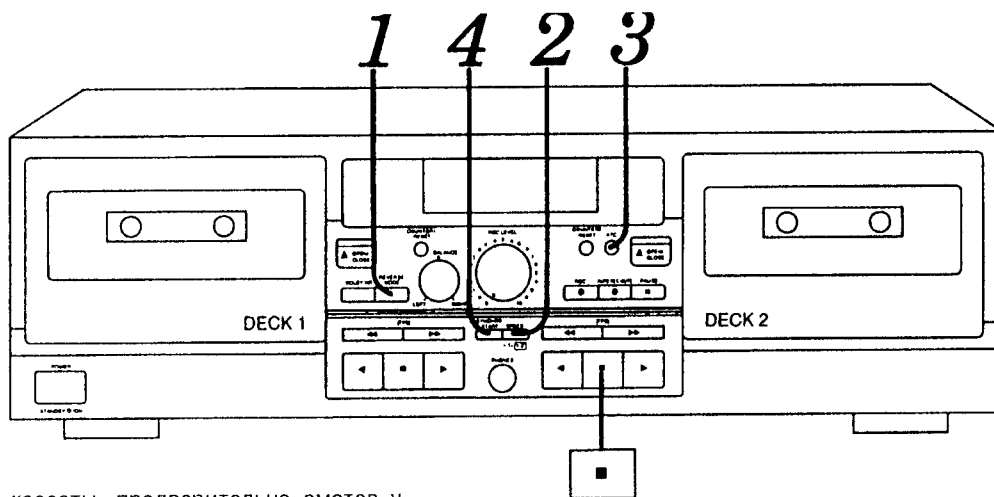

Подготовка

1. Включите питание.
2. Вставьте в обе деки кассеты, предварительно смотав у них ракорд до начала пленки, чтобы запись началась сразу после пуска.

Дека 1: Для воспроизведения **Дека 2:** Для записи

1 Нажмите кнопку **REVERSE MODE** для выбора режима реверса.

При каждом нажатии на кнопку индикация меняется следующим образом:

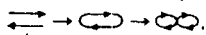

- : Записывается только одна сторона, затем запись автоматически прекращается.
- ↔ : Записываются обе стороны. Запись будет сделана на стороне «В» после записи на стороне «А». Лента остановится в конце стороны «В». В случае, если длина ленты в деке 2 больше, чем длина ленты в деке 1, дека 1 будет повторять воспроизведение до тех пор, пока не завершится запись на обеих сторонах в деке 2 (до восьми раз).
- ∞ : Записываются обе стороны. Запись будет сделана на стороне «В» после записи на стороне «А», затем запись автоматически прекращается.

Примечание:

Для записи только на одной стороне ленты, установите индикаторы направления движения ленты (< или >) на обеих деках в соответствии с тем, какую сторону необходимо записать.

Для записи обеих сторон установите индикаторы направления движения ленты (>) на обеих деках.

2 Нажмите кнопку **SPEED** для установки скорости движения ленты при перезаписи.

При каждом нажатии на кнопку индикация меняется следующим образом:

x 1 → x 2 → off.

- x 1: Для перезаписи на обычной скорости
- x 2: Для перезаписи на двойной скорости

3 **Только для RS-TR474** Нажмите кнопку **ATC**. (Функция ATC войдет в режим ожидания).

Мигает

4 Нажмите кнопку **SYNCHRO START**.
Для RS-TR474
 (Начнется операция ATC, после ее завершения начнется запись).
Для RS-TR373
 (Начнется запись).

Примечание:

Во избежание ошибочного функционирования деки впоследствии, после завершения перезаписи нажимайте кнопку скорости перезаписи **SPEED** до тех пор, пока оба индикатора скорости («x 1» и «x 2») не погаснут.

Только для RS-TR474 При записи без использования функции ATC в шаге 3 нет необходимости.

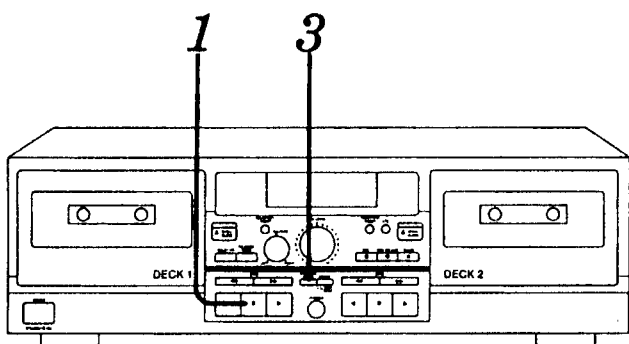

Для выборочной перезаписи

1

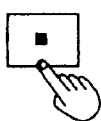

Во время перезаписи нажмите кнопку ■ на деке 1.

(Дека 1 остановится, а дека 2 запишет немую паузу 4 секунды, а затем перейдет в режим ожидания записи).

2

На деке 1 найдите фрагмент, который Вы хотите записать.

В этот момент можно также заменить кассету в деке 1.

Только для RS-TR474

Для поиска необходимого фрагмента Вы можете пользоваться функцией TPS. (См. стр. 10).

3



Нажмите кнопку SYNCHRO START.

(Возобновится перезапись).

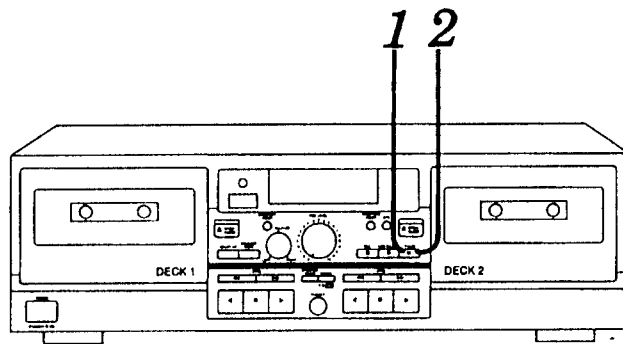

Для пропуска нежелательных фрагментов при перезаписи

1

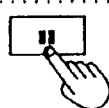

Нажмите кнопку || во время перезаписи.

(Ведущая перезапись дека 2 перейдет в режим паузы, а дека 1 будет продолжать воспроизведение).

2

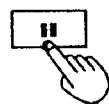

(Когда дека 1 достигнет нужного фрагмента)

Нажмите кнопку || опять.
(Возобновится перезапись).

Для остановки перезаписи



Нажмите кнопку ■ на деке 2.

(На деке 2)

Обращаем Ваше внимание на тот факт, что перезапись с кассет, имеющих уже готовую запись, и компакт-дисков на другие материалы, предназначенные для тиражирования или радиовещания, может нарушить законы об авторских правах.

К Вашему сведению:

- При перезаписи сохраняются уровень записи и наличие или отсутствие Dolby-обработки, имеющиеся на воспроизводимой кассете.
- Во время перезаписи с кассеты на кассету сигнал не проходит через усилитель, благодаря чему установки переключателя входа усилителя можно переключать с тем, чтобы прослушивать другие источники звука.

Примечание:

При перезаписи на двойной скорости на ленту могут записываться шумовые помехи, если рядом расположен телевизор. Отодвиньте деку от телевизора при перезаписи или выключите телевизор.

О кассетных лентах

Выбор типов кассетной ленты

Кассеты с лентой, звучание которых превышает 90 минут

Эти ленты удобны, так как обеспечивают большую длительность записи и воспроизведения, однако надо быть крайне осторожным в режимах с повторяющимися остановками и пусками, при перемотке вперед и назад, поскольку они имеют очень тонкую ленту, склонную к растягиванию и запутыванию в лентопротяжном механизме.

Ленты с Fe-Cr (тип III)

Этот тип ленты имеет подъем на высоких частотах, что не позволяет получить на них плоскую частотную характеристику.

Кассеты с металлической лентой без идентификационных отверстий на кассете

Звук при записи будет сильно искажен. (Однако с воспроизведением проблем не возникает).



Петля на ленте

Петля ленты может привести к ее обрыву.

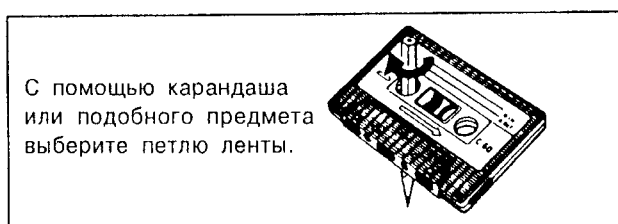

Для предотвращения случайного стирания записи

Удалите защитные выступ(ы).



Для перезаписи защищенной кассеты

Заклейте отверстие, где был защитный выступ, кусочком липкой ленты.

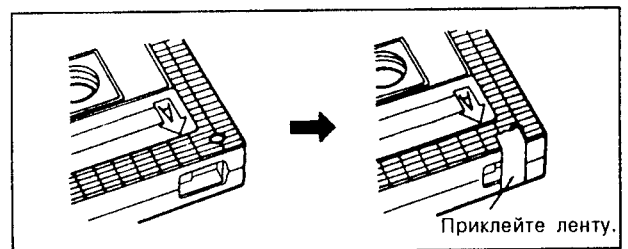

Хранение ленты

Вы можете испортить ленту, если будете хранить ее:

- При высокой температуре (35°C или выше) или при высокой влажности (выше 85%).
- В сильном магнитном поле (около громкоговорителей, на телевизорах и т.д.). Это может привести к стиранию записи.
- В местах, подверженных действию прямого солнечного света.

Обращение с магнитной головкой

Для обеспечения высокого качества записи и воспроизведения необходимо чистить магнитную головку приблизительно после каждых 10 часов работы.

- 1) Нажмите кнопку OPEN/CLOSE открывания кассетоприемника.
- 2) Отключите сетевой шнур от стенной розетки.
- 3) Протрите головки, прижимной ролик и ведущий вал ватным тампоном (или мягкой тканью без волокон), слегка смоченным изопропиловым спиртом. Не используйте для чистки головок ничего, кроме спирта.

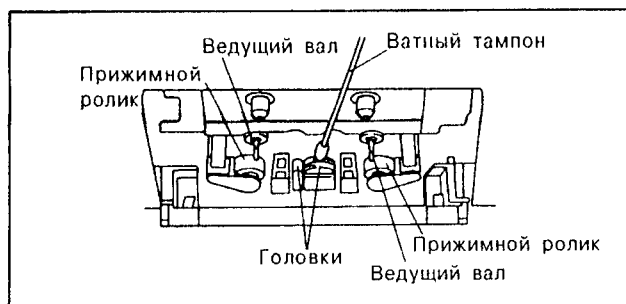

Размагничивание головок

Для обеспечения высококачественного звучания рекомендуется размагничивать блок головок, если после чистки головок остаются искажения или плохое качество звука.

Если блок головок намагничен, то это может привести к появлению шумов при записи, ухудшению частотных характеристик или стиранию важных записей.

Можно воспользоваться разными типами размагничивающих устройств, имеющимися в продаже. При использовании устройства размагничивания строго следуйте прилагаемым к ним инструкциям.

Не прикасайтесь металлическими предметами к блоку головок и не используйте при обслуживании устройства магнитные отвертки.

Уход за внешними поверхностями

Для чистки устройства пользуйтесь мягкой сухой тканью. При сильном загрязнении поверхностей воспользуйтесь мягкой тканью, смоченной в мыльном растворе или в слабом растворе детергента.

Перед протиркой устройства тщательно отожмите ткань. Еще раз протрите устройство сухой мягкой тканью. Никогда не используйте спирт, бензин, растворители или другие химикаты для чистки устройства. Подобные химикаты могут повредить корпус Вашего устройства.

■ КАССЕТНАЯ ДЕКА

Система дека	Сtereo, кассетная дека
Система дорожек	4 дорожки, 2 канала
Система записи	Подмагничивание переменным током
Частота подмагничивания	80 кГц
Система стирания	Стирание переменным током
Головки	
Дека 1	Головка воспроизведения (пермаллой) x 1
Дека 2	Головка записи/воспроизведения (пермаллой) x 1
	Стирающая головка (два зазора, феррит) x 1
Двигатели	
Дека 1	Ведущего вала (серводвигатель постоянного тока) x 1
	Подмоточный (двигатель постоянного тока) x 1
Дека 2	Ведущего вала (серводвигатель постоянного тока) x 1
	Подмоточный (двигатель постоянного тока) x 1
Скорость ленты	4,8 см/с
Коэффициент детонации	0,1% (WRMS) ±0,2% (DIN)

Время прямой и обратной перемотки
 [RS-TR474] Примерно 50 сек. с кассетой C-60
 [RS-TR373] Примерно 95 сек. с кассетой C-60

Частотная характеристика (шумоподавление Dolby отключено)	
NORMAL	40 Гц - 15 кГц, ±3 дБ 20 Гц - 16 кГц (DIN)
CrO ₂	40 Гц - 15 кГц, ±3 дБ 20 Гц - 16 кГц (DIN)
METAL	40 Гц - 16 кГц, ±3 дБ 20 Гц - 17 кГц (DIN)
Отношение сигнал/шум (максимальный уровень записи хромдиоксидной ленты)	
без шумоподавления	56 дБ (взвешивание по кривой А)
Dolby B NR	66 дБ (взвешивание по кривой А)
Dolby C NR	74 дБ (взвешивание по кривой А)
Входная чувствительность и импеданс	
ЛИНЕЙНЫЙ ВХОД	100 мВ/47 кОм
Выходное напряжение и импеданс	
ЛИНЕЙНЫЙ ВЫХОД	500 мВ/500 Ом
НАУШНИКИ [RS-TR474]	30 мВ/8 Ом (импеданс нагрузки 8 Ом-600 Ом)

■ ОБЩИЕ ХАРАКТЕРИСТИКИ

Потребление от сети	24 Вт
Питание	
Для Великобритании, Европы, Австралии и Новой Зеландии	переменный ток 50/ 60 Гц, 230-240 В
Для других регионов	переменный ток 50/60 Гц, 110 В/ 127 В/220 В/240 В
Габариты (Ш x В x Г)	430 x 136 x 285 мм
Масса	4,4 кг

Примечание:
 Технические характеристики могут изменяться без предварительного уведомления.
 Масса и габариты указаны приблизительно.