

Technics

Интегральный стереоусилитель

SU-V500

SU-V300

Инструкция по эксплуатации

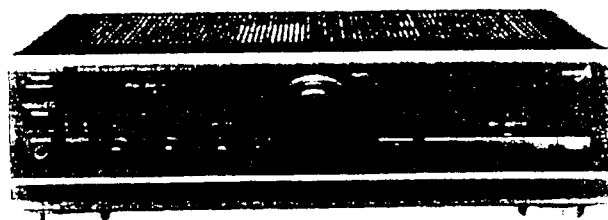

На фотографии показана модель SU-V500.

Конфигурация вентиляционных отверстий может изменяться в зависимости от региона.

Примечание:

Код региона «ЕВ», указанный на упаковке, означает спецификацию для Соединенного Королевства.

Перед работой с данным устройством внимательно и полностью прочтите эту инструкцию.

Дорогой покупатель!



Благодарим Вас за приобретение данного изделия Technics. Для оптимального качества работы и обеспечения безопасности внимательно прочтите эту инструкцию.

Эта инструкция по эксплуатации применима к моделям SU-V500 и SU-V300.

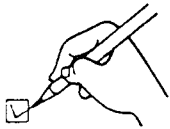
Однако в основном эта инструкция подробно объясняет работу модели SU-V500.

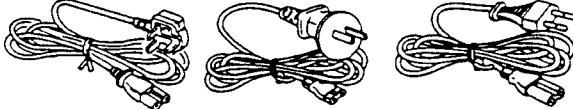
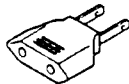
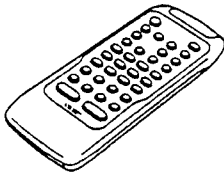

Проверьте и отметьте прилагаемые аксессуары

<input type="checkbox"/>	Шнур питания 1 шт. (Для Соединенного Королевства) (Для Австралии и Новой Зеландии) (Для других стран)
	
	(YJA0733) (RJA0036-K) (RJA0019-2K)
<input type="checkbox"/>	Адаптер питания (SJP5213-2) 1 шт. (Не используется в Соединенном Королевстве, Европе, Австралии и Новой Зеландии)
	
<input type="checkbox"/>	Пульт ДУ (PAK-SU129WH) 1 шт. Только для SU-V500
	
<input type="checkbox"/>	Батарейки (UM-4, "AAA", R03) 2 шт. Только для SU-V500
	

(Для всех регионов, за исключением Соединенного Королевства, Австралии и Новой Зеландии)

ПРЕДОСТЕРЕЖЕНИЕ:

Напряжение сети переменного тока меняется от региона к региону.

Перед использованием устройства удостоверьтесь, что Вы установили соответствующее напряжение.

(Для подробной информации смотрите стр. 7).

Содержание

Требования техники безопасности	3
Органы управления на лицевой панели	4
Подключения	5
Прослушивание звука	7
Как отрегулировать тембр звука	8
Как отрегулировать баланс звука	8
При прослушивании через наушники	8
Запись	9
Для записи с компакт-дисков и т.п.	9
Запись с деки на деку	9
Технические спецификации	10
Поиск неисправностей (Последняя страница обложки)	

Требования техники безопасности

Расположение

Избегайте располагать приемник в местах, подверженных действию:

- прямого солнечного света
- высоких температур
- высокой влажности
- чрезмерных вибраций
- на неровных поверхностях. (Устанавливайте устройство на плоскую горизонтальную поверхность).

Подобные условия могут повредить корпус устройства и/или другие его компоненты и сократить срок службы устройства.

Вентиляция

- Располагайте устройство в хорошо вентилируемом пространстве по крайней мере в 10 см от стены и других поверхностей.
- Удостоверьтесь, что шторы и другие подобные предметы не прикрывают вентиляционных отверстий.

Установка

Никогда не кладите тяжелых предметов сверху устройства или на шнур питания.

Напряжение

- Очень опасно использовать высоковольтное питание переменного тока, такое как питание воздушных кондиционеров. При таком включении может возникнуть пожар. Нельзя использовать источники питания постоянного тока. Удостоверьтесь в проверке источника питания, особенно на кораблях и в других местах, где используется питание постоянного тока.

Предосторожности по использованию шнура питания

- Избегайте порезов, царапин и плохого соединения шнура питания, поскольку это может привести к пожару или к электрошоку. Также следует избегать чрезмерных изгибов и натяжения шнура.
- При отключении от розетки не тяните за шнур, так как это может привести к электрическому удару. При отключении питания твердо беритесь за вилку.
- Никогда не касайтесь вилки мокрыми руками во избежание получения серьезного электрического удара.

Посторонние предметы

- Удостоверьтесь, что такие посторонние предметы, как иголки, монетки или отвертки не попали случайно в вентиляционные отверстия устройства. В противном случае можно получить серьезный электрический удар, или устройство может испортиться.
- Будьте крайне внимательны к попаданию воды или других жидкостей на устройство или внутрь его, поскольку это может привести к пожару или электрическому удару. (Если это случилось, то немедленно отключите шнур питания и свяжитесь с дилером).
- Избегайте распыления вблизи устройства инсектицидов, так как они содержат горючие газы, которые могут воспламениться.
- Для чистки устройства нельзя использовать инсектициды, спирт, растворители для красок и другие аналогичные химикаты, поскольку они могут вызвать помутнение или потерю блеска отделки корпуса.

Обслуживание

Чистку корпуса, панели и органов управления следует производить мягкой тканью, слегка смоченной в растворе слабого стирального порошка.

Не пользуйтесь любыми типами абразивных шкурок, абразивными порошками и растворителями, такими как бензин и спирт.

Ремонт

- Если у Вас возникли проблемы с этим устройством, то никогда не пытайтесь сами отремонтировать его, разобрать или переделать. В результате игнорирования этого предостережения можно получить серьезный электрический удар.
- Если при работе устройства возникли проблемы (пропадает звук, гаснет подсветка индикаторов, показался дымок и т.п.), немедленно проконсультируйтесь со своим дилером или с авторизованным сервисным центром.
- Отключайте питание устройства, если не пользуетесь им в течение продолжительного времени. В противном случае сокращается его срок службы.

Органы управления на лицевой панели

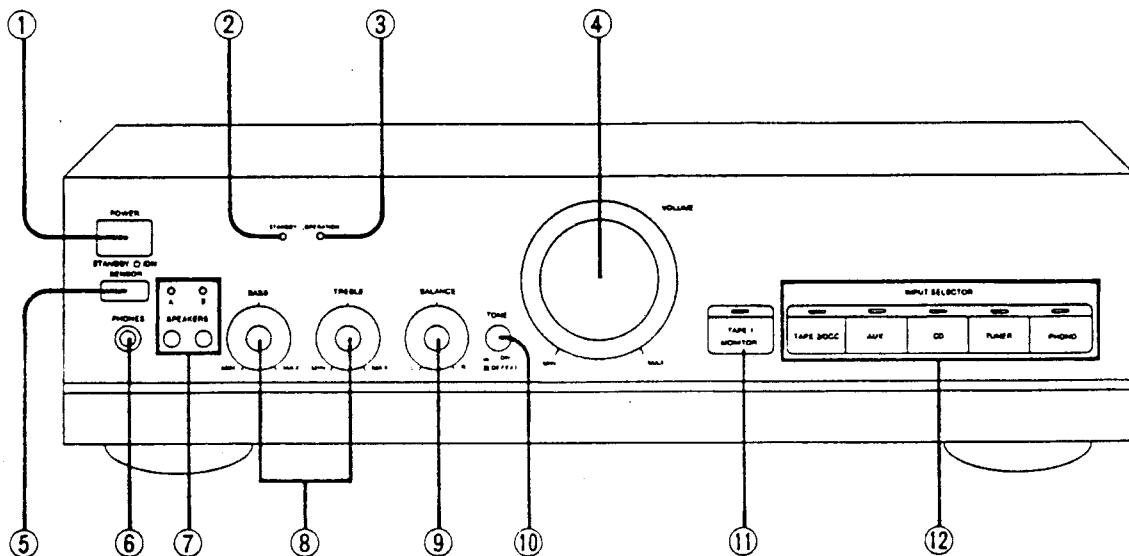

Номер Название Стр.

① Переключатель питания «STANDBY ON» (ПИТАНИЕ/РЕЖИМ ОЖИДАНИЯ) 8
 Нажмите для переключения устройства из режима ожидания в рабочий и наоборот. В режиме ожидания устройство потребляет небольшое количество энергии.

② Индикатор режима ожидания (STANDBY) -
 Если устройство подключено к сети, то этот индикатор загорается в режиме ожидания и гаснет при переходе в рабочий режим.

③ Индикатор режима работы (OPERATION) -
 Этот индикатор загорается через приблизительно 4 секунды после включения питания. Если обнаружены ненормальные режимы работы, такие, как появление постоянного напряжения на выходах или короткое замыкание между положительными (+) и отрицательными (-) проводами от громкоговорителей, то срабатывают цепи защиты и этот индикатор гаснет.

④ Регулятор громкости (VOLUME) 8

⑤ Только для SU-V500
 Приемник сигнал управления ДУ (SENSOR) -
 Принимает сигналы от пульта ДУ.

⑥ Гнездо наушников (PHONES) 9

Номер Название Стр.

⑦ Кнопки/индикаторы громкоговорителей (SPEAKERS) 8

⑧ Регуляторы тембра ВЧ и басы (BASS/TREBLE) 9

⑨ Регулятор баланса (BALANCE) 9

⑩ Кнопка тембра (TONE) 9

⑪ Кнопка/индикатор контроля с ленты (TAPE 1 MONITOR) 8, 10

⑫ Переключатели/индикаторы входов (INPUT SELECTOR) 8, 10

Подключения

Как подключить каждый разъем

Делайте подключение всех компонент системы с помощью соединительного стереокабеля (в комплект поставки не входит).

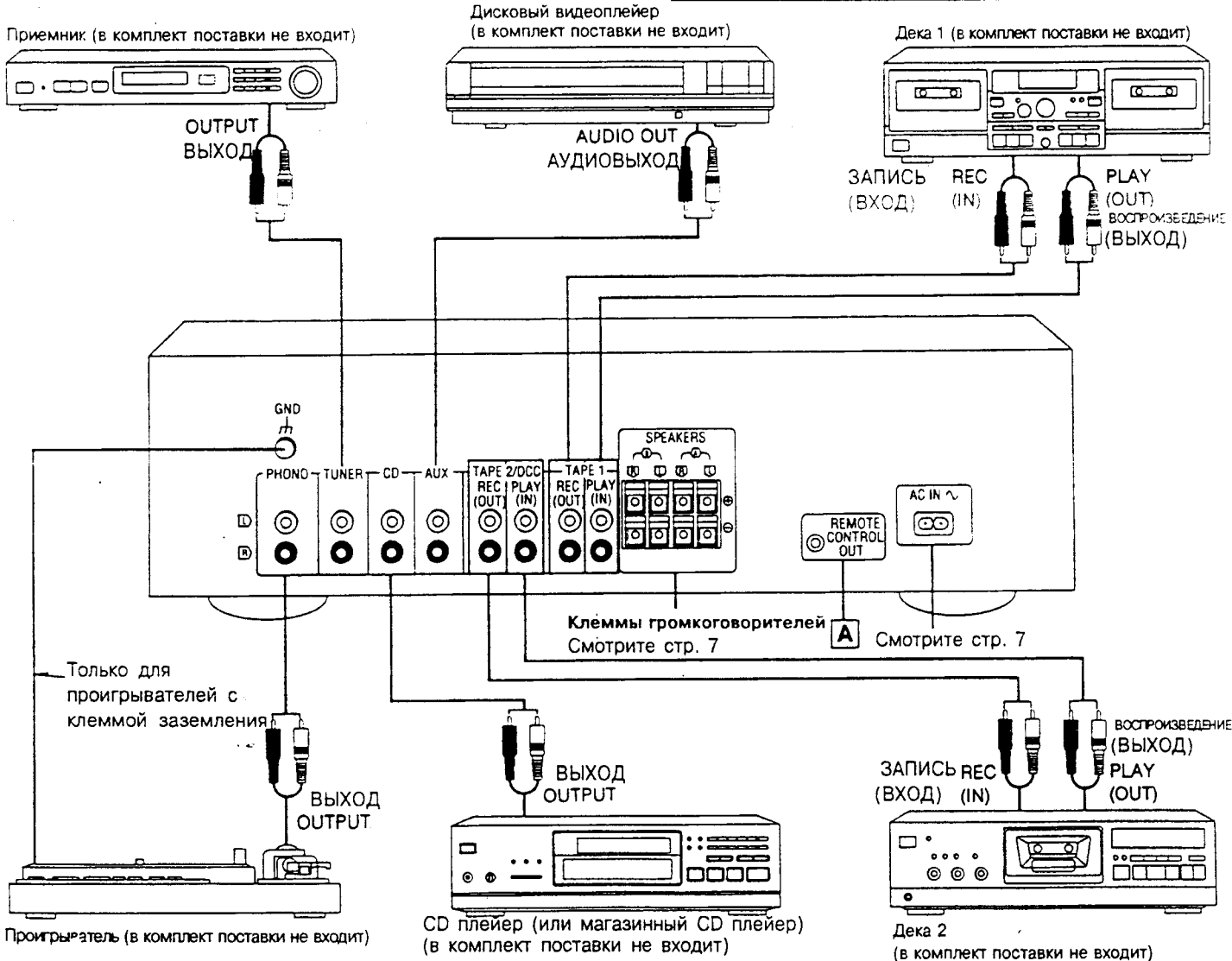
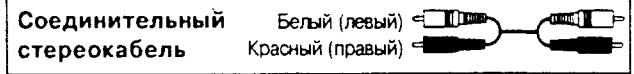

A Разъем выхода проводного ДУ «REMOTE CONTROL OUT»

Только для SU-V500

Подключите соединительный кабель для дистанционного управления декой и/или CD плеером (магазинным CD плеером) Technics, имеющими соответствующий разъем проводного ДУ.

Если дека не используется, то CD плеер (магазинный CD плеер) можно подключить непосредственно (пунктирная линия).

Примечание:

Для деки и/или CD плеера (магазинного CD плеера) с сенсором ДУ этого подключения не требуется.

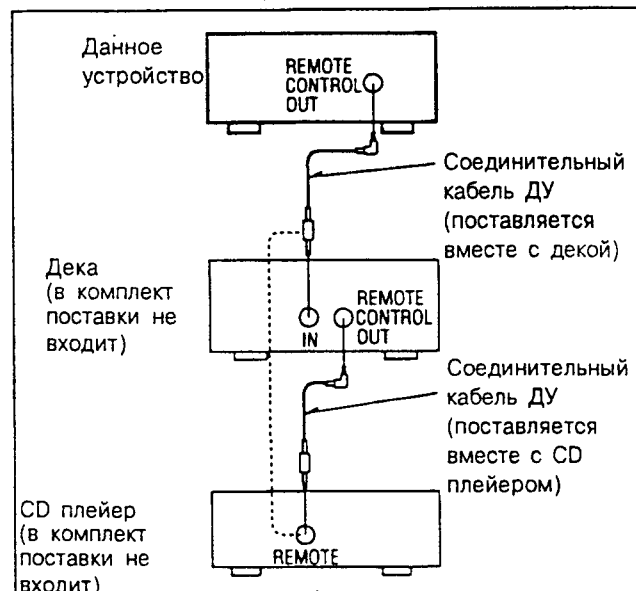

Как подключить громкоговорители

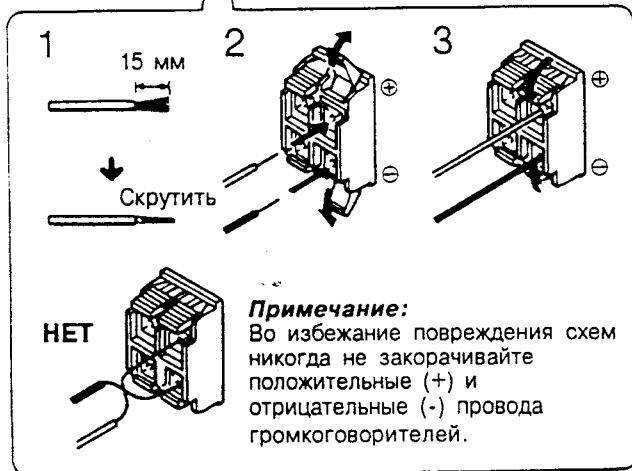
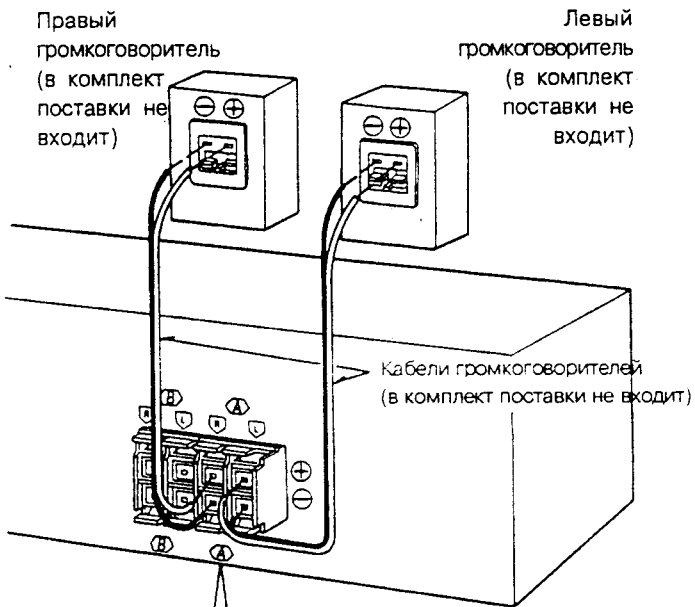

■ Клеммы В

Для подключения второй пары громкоговорителей.

■ Импеданс громкоговорителей

- При использовании только клемм А или В: 4-16 Ом
- При одновременном использовании клемм А и В: 8-16 Ом

О вентиляторе охлаждения

Вентилятор охлаждения работает только при высокой выходной мощности.

(В некоторые страны вентилятор не поставляется)

Вентилятор охлаждения

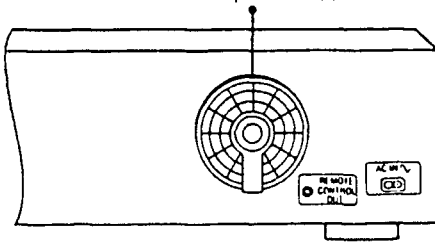

Прослушивание звука

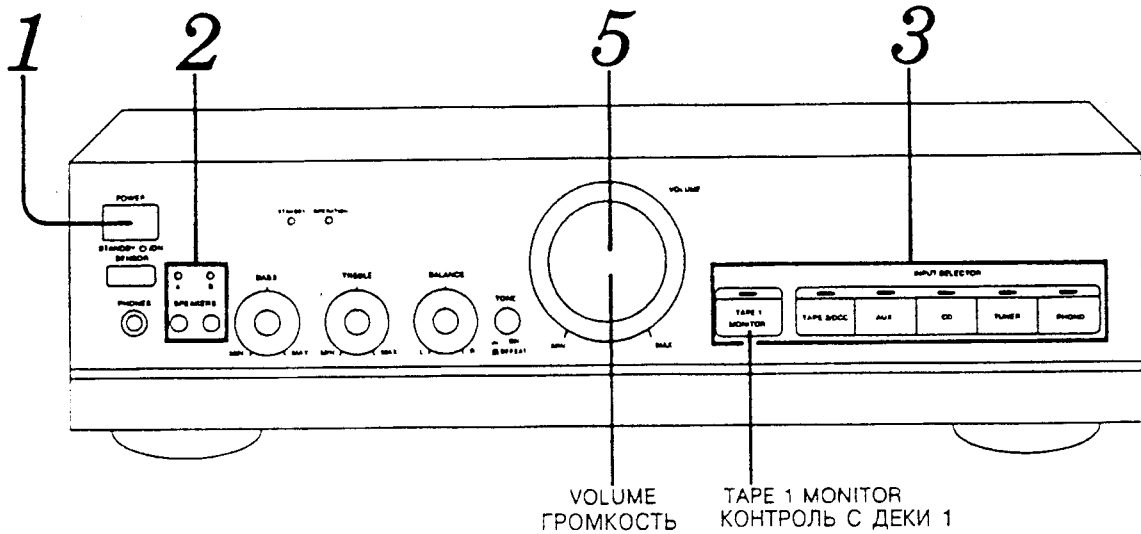

Перед работой установите регулятор громкости на минимум.

1 **POWER**

 Для включения питания нажмите кнопку POWER.

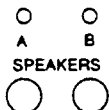
2 **A B SPEAKERS**

 Нажмите кнопку A и/или B для выбора используемой системы (систем) громкоговорителей.
 A и B соответствует клеммам громкоговорителей на задней стенке устройства.

Соответствующий индикатор загорится, показывая выбранную систему громкоговорителей.

- A:** Звук будет прослушиваться с громкоговорителей, подключенных к клеммам «А».
- B:** Звук будет прослушиваться с громкоговорителей, подключенных к клеммам «В».
- A и B:** Звук будет одновременно прослушиваться с громкоговорителей, подключенных к клеммам «А» и «В».

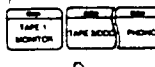
выключено: Звук не будет слышен ни с какого громкоговорителя.
 (Оба индикатора выключены).

3 **INPUT SELECTION**

 Нажмите для выбора источника звука.
 Соответствующий индикатор загорится, показывая нажатую кнопку.

Дека 1 (TAPE 1): Для прослушивания дека 1 (TAPE 1).
 Соответствующий индикатор загорится. (см. ниже).

Дека 2 (TAPE 2/DCC): Для прослушивания дека 2 или дека для цифровых компакт-кассет.

Дополнительный вход (AUX): Для прослушивания оборудования, подключенного к клеммам «AUX».

Компакт-диск (CD): Для прослушивания CD плеера.

Приемник (TUNER): Для прослушивания приемника.

Проигрыватель (PHONO): Для прослушивания проигрывателя.

4
 Начните работу используемого компонента системы.
 (Обратитесь к инструкции по эксплуатации каждого компонента системы).

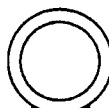
5 **VOLUME**

 Отрегулируйте уровень громкости.

После окончания прослушивания
 Удостоверьтесь, что Вы уменьшили уровень громкости и для выключения питания нажмите кнопку POWER.

Если загорелся индикатор контроля с деки 1

Подсвечен  Это означает, что включена функция контроля с деки 1.
 Для прослушивания источника звука, отличного от деки 1, нажмите на кнопку контроля с деки 1 и удостоверьтесь, что индикатор погас.

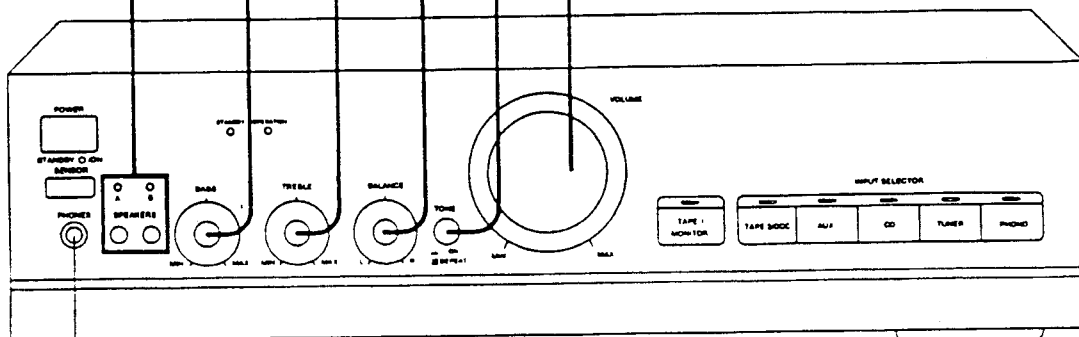
ГРОМКОГОВОРИТЕЛИ SPEAKERS BASS TREBLE BALANCE TONE РЕГУЛЯТОР ГРОМКОСТИ VOLUME



Наушники (в комплект поставки не входят)
Стереостекер типа RCA:
6,3 мм

Как отрегулировать тембр звука



Утопите кнопку тембра **TONE** во включенное положение.
Если установить эту кнопку в выключенное положение, то регуляторы тембра перестанут действовать.

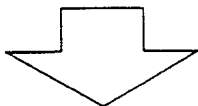

Отрегулируйте нужный тембр звука в НЧ области ручкой **BASS**.

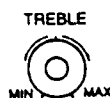

Отрегулируйте нужный тембр звука в ВЧ области ручкой **TREBLE**.

Как отрегулировать баланс звука



Настройте баланс справа и слева регулятором **BALANCE**.

При прослушивании через наушники

С помощью регулятора громкости **VOLUME** уменьшите уровень громкости и подключите наушники.

Если Вы не хотите, чтобы звучали громкоговорители, то выключите переключатель громкоговорителей.

Примечание:

Избегайте прослушивания через наушники в течение продолжительного времени во избежание повреждения слуха.

Запись

Для записи с компакт-дисков и т.п.

Имеется возможность сделать запись с устройства, подключенного к разъемам на задней панели «AUX», «CD», «TUNER» или «PHONO», на кассетную деку или на деку для цифровых компакт-кассет, подключенную к разъемам «TAPE 1» или «TAPE 2/DCC».

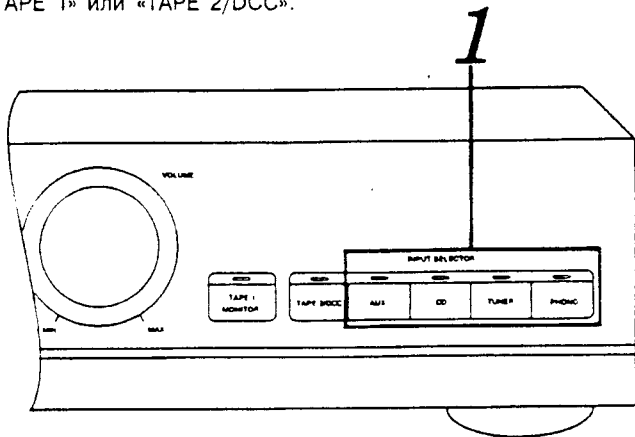

Перед записью подготовьте кассетную деку или деку для цифровых компакт-кассет (отрегулируйте уровни записи и т.п.). Для подробной информации смотрите инструкции по эксплуатации кассетной деки или деки для цифровых компакт-кассет.

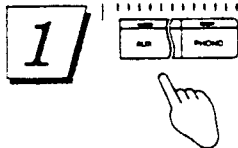

Выберите источник программ для записи. Дополнительный AUX:

Установите в это положение для записи с оборудования, подключенного к разъему AUX.

Компакт-диск CD: Установите в это положение для записи с компакт-диска.

Приемник TUNER: Установите в это положение для записи с приемника.

Грамзапись PHONO:

Установите в это положение для записи с проигрывателя.

Начните запись.

2

Для подробностей настройки уровня записи и т.п. смотрите инструкции по эксплуатации деки или деки для цифровых компакт-кассет.

3

Начните воспроизведение источника звука.

Примечание:

Если происходит одновременная запись на обе деки, то не нажимайте кнопки контроля с деки 1. (Если эта кнопка нажата, то нельзя записывать на деку, подключенную к разъемам «TAPE 2/DCC»).

Запись с деки на деку

Имеется возможность записать с деки 2 (обычная дека или дека для цифровых компакт-кассет, подключенная к разъему «TAPE 2/DCC») на деку 1 (подключенную к разъему TAPE 1).

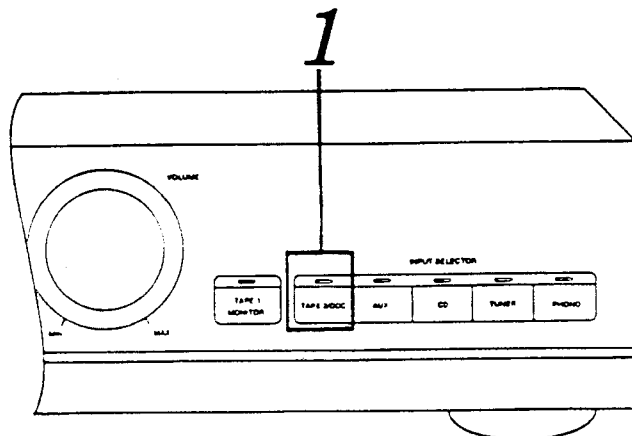

Подготовка

Перед записью подготовьте деку или деку для цифровых компакт-кассет (отрегулируйте уровни записи и т.п.).

Для подробной информации смотрите инструкцию по эксплуатации деки.

Установите кассеты, перемотанные к началу ленты на обеих деках.

Дека 1: на запись

Дека 2: на воспроизведение

1



Нажмите кнопку TAPE 2/DCC.

2

Начните запись на деку 1.

Следуйте инструкции по эксплуатации деки.

3

Начните воспроизведение с деки 2.

К Вашему сведению

При записи с деки 1 на деку 2 нажмите кнопку контроля с деки 1 на вышеописанном шаге 1 и после этого начните запись на деке 2 и воспроизведение на деке 1.

Одновременно убедитесь, что переключатель входов установлен в положение, отличное от «дека 2» TAPE 2/DCC. (Это необходимо потому, что невозможен контроль устройства, подключенного к разъему «TAPE 2/DCC»).

Как проверить записываемый звук

Если дека, подключенная к разъемам «TAPE 1» имеет 3 головки, то имеется возможность контроля записываемого звука при записи.



Нажмите на кнопку контроля с деки 1 (индикатор загорается) данного устройства и нажмите на кнопку контроля TAPE деки.



Для выключения нажмите кнопку контроля с деки 1 еще раз.

Технические спецификации (DIN 45 500)

Суммарные гармонические искажения

При номинальной мощности в диапазоне 20 Гц - 20 кГц
0,1% (8 Ом)

Интермодуляционные искажения (50 Гц: 7 кГц=4:1, SMPTE)
при номинальной мощности на 0,1% (8 Ом)

Остаточные шумы и помехи 1 мВ

Фактор демпфирования 60 (8 Ом)

30 (4 Ом)

Уровень и импеданс наушников 340 мВ/47 Ом

Импеданс нагрузки

А или В, двухпроводные громкоговорители 4 Ом - 16 Ом

А и В 8 Ом - 16 Ом

Входная чувствительность и импеданс

Проигрыватель, звукосниматель ММ 2,5 мВ/47 кОм

Приемник, CD плеер, доп. вход, дека 1, дека 2 150

мВ/22 кОм

Максимально напряжение на входе проигрывателя (1 кГц, среднеквадратичное значение)

ММ 150 мВ (IHF '66)

С/Ш (номинальная мощность, 4 Ом)

Проигрыватель, звукосниматель ММ

[SU-V500] (Для всех регионов, за исключением Соединенного Королевства, Европы, Австралии и Новой Зеландии)/[SU-V300] 76 дБ (77 дБ, IHF '66)

Приемник, CD плеер, доп. вход, дека 1, дека 2

[SU-V500] (Для всех регионов, за исключением Соединенного Королевства, Европы, Австралии и Новой Зеландии)/[SU-V300] 90 дБ (94 дБ, IHF '66)

С/Ш (мощность -26 дБ, 4 Ом)

Проигрыватель, звукосниматель ММ 67 дБ

Приемник, CD плеер, доп. вход, дека 1, дека 2 70 дБ

С/Ш (мощность 50 мВт, 4 Ом)

Проигрыватель, звукосниматель ММ 63 дБ

Приемник, CD плеер, доп. вход, дека 1, дека 2 63 дБ

Частотная характеристика

Проигрыватель ММ стандартная кривая RIAA ±1 дБ (30 Гц - 15 кГц)

Приемник, CD плеер, доп. вход, дека 1, дека 2

3 Гц - 80 кГц (+0, -3 дБ)

+0 дБ -0,3 дБ (20 Гц - 20 кГц)

Регулятор тембра

БАСы 50 Гц, +10 -10 дБ

ВЧ 20 кГц, +10 -10 дБ

Выходные напряжения

Дека 1, дека 2, выход на запись 150 мВ

Баланс каналов (дополнительный вход 250 Гц - 6,3 кГц) ±1 дБ

Разделение каналов (дополнительный вход 1 кГц) 50 дБ

■ ОБЩИЕ ХАРАКТЕРИСТИКИ

Потребление по питанию [SU-V500] : 130 Вт
[SU-V300] : 110 Вт

Сеть питания

Для Европы Переменный ток 50 Гц/60 Гц, 230 В

Для других регионов Переменный ток 50 Гц/60 Гц, 110 - 127 В/
220 - 240 В

Размеры (Ш x В x Г) 430 x 125 x 310 мм

Масса

[SU-V500] (Для всех регионов, за исключением Соединенного Королевства, Европы, Австралии и Новой Зеландии)/
[SU-V300] 5,4 кг

Примечания:

1. Спецификации могут быть изменены без уведомления пользователя.
Масса и размеры указаны приблизительно.
2. Суммарные гармонические искажения измеряются цифровым спектр-анализатором.
3. Для всех регионов, кроме Европы
Спецификации измерены при напряжении питания 240 В.

Поиск неисправностей

Перед вызовом сервисной службы проверьте приведенный ниже перечень возможных причин неисправностей Вашего устройства. Простые проверки и минимальные регулировки могут решить Ваши проблемы и привести устройство в рабочее состояние.

Если у Вас есть сомнения по отдельным пунктам проверок или приведенные в таблице рекомендации не могут решить Ваши проблемы, то обратитесь к справочнику авторизованных сервисных центров (относящихся к Вашему устройству) для получения информации о ближайшем удобном для Вас сервисном центре, или же проконсультируйтесь с дилером Technics.

Проблема	Возможная причина	Предлагаемое решение
Проблемы, заметные в любое время		
При включении питания не слышно звука.	Неплотно вставлена вилка шнура питания.	•Проверьте правильность включения шнура питания.
	Неправильное или неполное подключение громкоговорителей.	•Проверьте правильность подключения всех проводов.
	Неправильно установлен переключатель входа.	•Проверьте, что выбор нужного источника звука сделан правильно.
	Неправильно установлен переключатель громкоговорителей.	•Проверьте правильность его установки.
	Включена функция контроля с ленты. (Светится индикатор TAPE 1 MONITOR)	•При прослушивании источника, отличного от деки (TAPE 1) нажмите кнопку контроля с ленты TAPE 1 MONITOR так, чтобы засветился индикатор.
При прослушивании стереозвук он теряет глубину (т.е. плохо слышны басы, и низкое качество звука).	Один из громкоговорителей подключен не в фазе [(+) -> (-), (-) -> (+)].	•Переключите громкоговорители в правильной полярности т.е. (+) -> (+), (-) -> (-).
При прослушивании стереозвук звуки справа и слева меняются местами.	Подключение соединений громкоговорителей, соединений источников звука, или соединения графического эквалайзера перепутаны.	•Проверьте все соединения и при необходимости скорректируйте их.
Слышны низкочастотные звуки типа «жужжания».	Шнур питания, флюоресцентная лампа или т.п. расположены вблизи соединительных проводов.	•Попытайтесь установить это устройство подальше от такого электрооборудования.
От одного из громкоговорителей звук не слышен.	Провода громкоговорителя отключены.	•Проверьте и скорректируйте подключение проводов громкоговорителей.
	Регулятор баланса сильно выведен в одну сторону.	•Установите баланс так, чтобы звук шел из середины.
Звук прерывается во время работы, или не слышен при включении питания.	Срабатывают цепи защиты из-за того, что положительные и отрицательные выводы громкоговорителей замкнуты, импеданс громкоговорителей меньше рекомендованного для данного устройства, из-за появления постоянного тока на выходе устройства.	<ul style="list-style-type: none"> •Выключите питание, и после определения и устранения причин неисправности снова включите питание. •Пользуйтесь акустическими системами соответствующего импеданса.

Matsushita Electric Industrial Co., Ltd.
Central P.O. Box 288, Osaka 530-91, Japan