

Vitek

RADIO CASSETTE RECORDER with CD/MP3 PLAYER MODEL VT-3456 GY



INSTRUCTION MANUAL

GB	<i>INSTRUCTION MANUAL</i>	4
DE	<i>DIE BETRIEBSANWEISUNG</i>	9
RUS	<i>ИНСТРУКЦИЯ ПО ЭКСПЛУАТАЦИИ</i>	15
UA	<i>ІНСТРУКЦІЯ З ЕКСПЛУАТАЦІЇ</i>	21

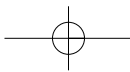
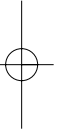
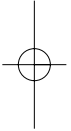

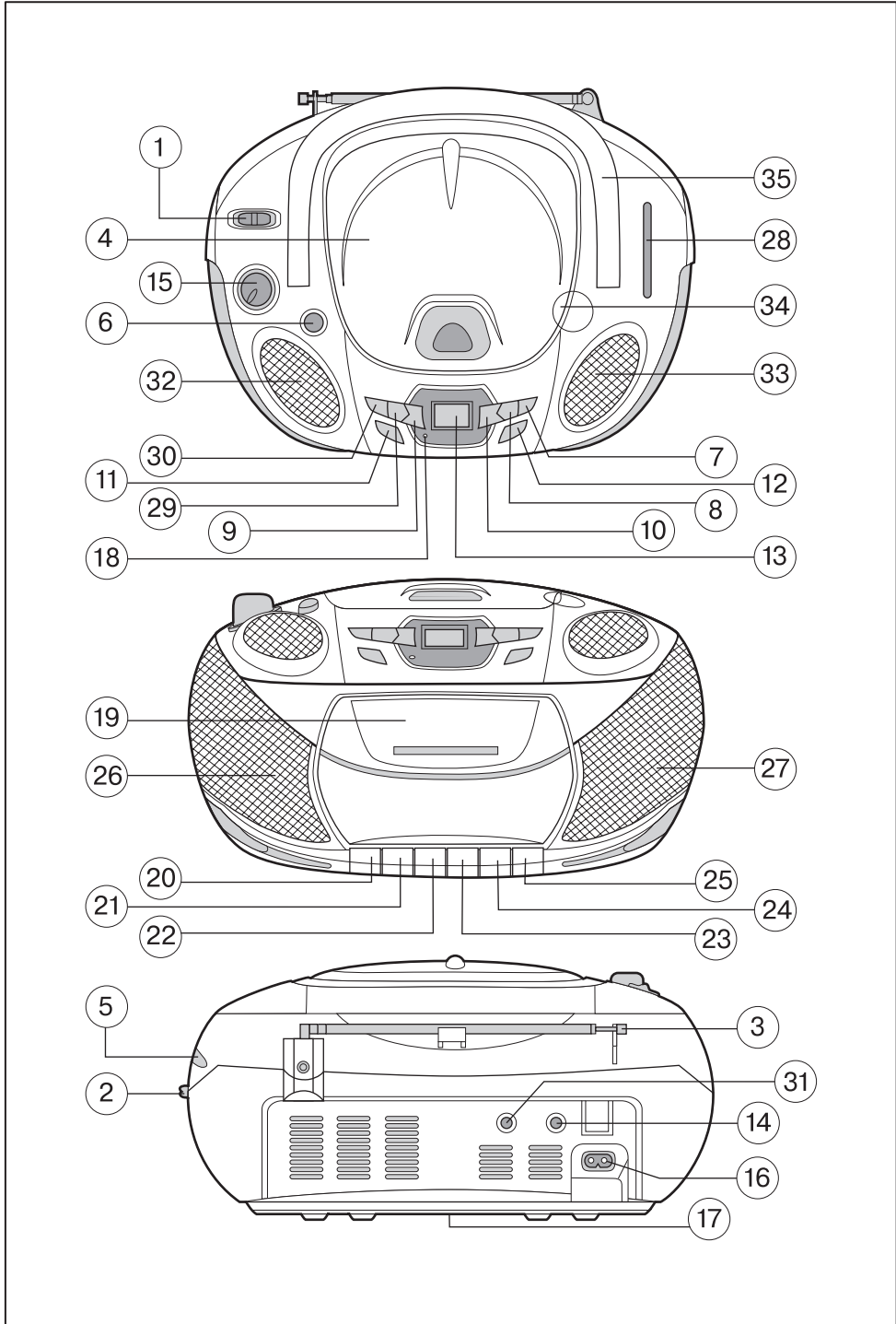



ENGLISH

ATTENTION:

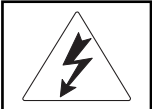
IN ORDER TO PREVENT FIRE OR ELECTRIC SHOCK, DO NOT EXPOSE THIS DEVICE TO RAIN OR MOISTURE. DO NOT REMOVE THE HOUSING LID. THERE ARE NO USER SERVICEABLE PARTS INSIDE. SERVICE SHOULD BE CONDUCTED BY QUALIFIED PERSONNEL ONLY.

	ATTENTION RISK OF ELECTRIC SHOCK DO NOT OPEN	
ATTENTION: VENTILATION DO NOT BLOCK THE NORMAL VENTILATION OF THIS DEVICE		
ATTENTION: MOISTURE DO NOT ALLOW WATER OR MOISTURE TO COME INTO CONTACT WITH THIS DEVICE. DO NOT PLACE ITEMS CONTAINING WATER ONTO THE DEVICE.		

DEVICE DESCRIPTION (see page 3)

- | | |
|---|--|
| <ol style="list-style-type: none"> 1. Mode selector - cd/tape off/radio 2. Frequency band selector 3. FM antenna 4. Lid to CD compartment 5. Radio tuning knob 6. Bass Boost System (dbbs) 7. Skip forward 8. Skip back 9. Programmed CD playback button 10. CD mode selection button 11. CD stop button 12. CD Play/Pause button 13. LCD display 14. Stereo headphones jack 15. Volume level knob 16. AC power cord jack 17. Battery compartment 18. FM stereo LED indicator | <ol style="list-style-type: none"> 19. Cassette deck 20. Cassette record button 21. Cassette play button 22. Cassette rewind button 23. Cassette fast-forward button 24. Cassette stop/eject button 25. Cassette pause button 26. Left speaker 27. Right speaker 28. Radio tuner scale 29. Folder up selection button 30. Folder down selection button 31. Microphone jack 32. Left tweeter 33. Right tweeter 34. Indent for opening the CD lid 35. Carrying handle |
|---|--|

ENGLISH

LCD DISPLAY

1. Playback mode
2. Random playback mode
3. Folder
4. MP3 disc
5. Information about current song
6. Folder/track number
7. Programming mode
8. Repeat playback of all tracks mode
9. Repeat playback of one song mode

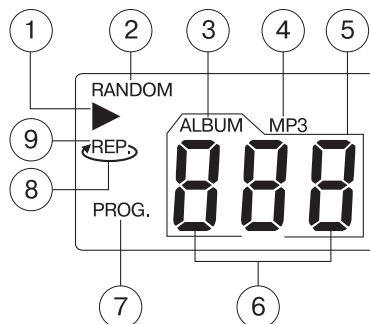

OPERATING ON AC POWER

Before connecting the device to an electrical outlet, make sure that the voltage indicated on the device matches that of the local electrical supply. Connect one end of the power cord to the power jack on the device and the other end to the power outlet.

OPERATING ON BATTERIES

Completely disconnect the power cord from the electrical outlet and the AC power jack on the device. Open the battery compartment and insert 8 "C" or "UM-2" batteries (not included), making sure to follow the polarity indications.

USING THE RADIO

Set the MODE SELECTOR to the "RADIO" position. Set the BAND SELECTOR to the desired band. Use the RADIO TUNING KNOB to tune to the desired radio station. Adjust the volume to the desired level using the VOLUME CONTROL KNOB. To turn off the radio, move the MODE SELECTOR to the "TAPE OFF" position.

FM STEREO INDICATOR

When tuned to a radio station that is broadcasting in FM stereo mode, the LED FM STEREO INDICATOR will light. In some areas, FM stereo signals can be weak and background noise may be heard. In this case, switch the BAND SELECTOR to the "FM" position.

ANTENNAS

For the best FM reception, completely extend the FM ANTENNA. The device has a built-in antenna in order to receive AM signals. Turn the device left or right in order to achieve the best signal reception.

BASS BOOST SYSTEM

In order to amplify bass signals at all volume levels, set the BASS BOOST SYSTEM button to the "ON" position.

STEREO HEADPHONES JACK

For individual listening, connect stereo headphones to the STEREO HEADPHONES JACK and adjust the volume using the VOLUME CONTROL KNOB. The device's speakers automatically turn off when headphones are connected.

MICROPHONE JACK (3.5 MM)

Connect the microphone (not included) to the MICROPHONE JACK in order to record with the microphone.

USING THE CASSETTE DECK

Playing back cassettes

Press the CASSETTE STOP/EJECT BUTTON in order to open the cassette deck. Insert a cassette into the CASSETTE DECK and close it. Set the MODE SELECTOR to TAPE. Press the CASSETTE PLAY button. Use the VOLUME CONTROL KNOB to adjust the volume level. Press the CASSETTE STOP/EJECT BUTTON to end playback.

Fast-forward and rewind

You can fast-forward or rewind the cassette by pressing the CASSETTE FAST-FORWARD BUTTON or CASSETTE REWIND BUTTON.

Pause function

During playback or recording, you can temporarily stop the cassette by pressing the PAUSE BUTTON. Press the button again in order to continue playback or recording.

Auto-stop system

If the tape runs out during playback or recording, the device's cassette-drive mechanism automatically turns off.

ENGLISH

Attention!

In order to prevent damage to the cassette-drive mechanism, always press the CASSETTE STOP/EJECT BUTTON before pressing other buttons on the cassette recorder.

Recording from the radio

1. Tune the radio to the desired radio station as outlined in the section entitled USING THE RADIO.
2. Place an empty cassette into the CASSETTE DECK.
3. Press the PAUSE BUTTON.
4. Press the RECORD BUTTON and the PLAY BUTTON will also activate automatically. The built-in ALC system automatically adjusts the recording level in order to achieve the best results. Press the PAUSE BUTTON to start recording.
5. Press the PAUSE BUTTON to temporarily stop recording. Press the PAUSE BUTTON again in order to continue.
6. Press the CASSETTE STOP/EJECT button to completely stop the recording process.
7. When the tape ends, the recording process stops automatically.

USING CD AND MP3 DISCS PLAYING COMPACT DISCS

1. Open the CD compartment lid. Insert a CD disc and close the CD COMPARTMENT LID. Set the MODE SELECTOR to the "CD" position.
Note: Make sure that the CD COMPARTMENT LID is closed securely.
2. When a CD disc had been inserted and the CD COMPARTMENT LID has been closed, the number of tracks on the disc will be displayed on the LCD DISPLAY and the unit will be in idle mode.
3. If no disc is inserted into the CD compartment, the LCD display will show the word "NO".
4. If the CD COMPARTMENT LID is not closed, the LCD DISPLAY will show the symbols "---".
Note: if the unit skips during playback, try lowering the volume level. Do not open the CD COMPARTMENT LID during CD disc playback.

Playback mode

1. In idle mode, upon pressing the CD PLAY/PAUSE BUTTON, playback of the first track will begin. The play symbol, "▶", will appear on the LCD DISPLAY along with information regarding the track currently being played.
2. Press the CD PLAY/PAUSE BUTTON to pause playback. The playback symbol, "▶", on the LCD DISPLAY will blink.

3. In order to resume playback, press the CD PLAY/PAUSE BUTTON again. Playback will begin from the point where it stopped.
4. To end playback of the CD disc, press the CD STOP BUTTON. The LCD DISPLAY will again show the total number of tracks on the disc.
5. To turn off the device, switch the MODE SELECTOR to the "TAPE (OFF)" position.

Repeat playback mode

CD-disc:

Press the Mode button once → Repeat 1.

Press the Mode button twice → Repeat All.

MP3-disc:

Press the Mode button once → Repeat 1.

Press the Mode button twice → Repeat Folder.

Press the Mode button three times → Repeat All.

Canceling repeat functions:

Press the CD MODE SELECTOR BUTTON until the playback symbol disappears from the LCD DISPLAY.

Random playback mode

This function allows you to playback tracks in random order.

1. In idle mode, press the CD MODE SELECTOR BUTTON three times for CD-disc/four times for MP3-disc; the "RANDOM" symbol will appear on the LCD DISPLAY. Press the CD PLAY/PAUSE BUTTON to begin playback.
2. To cancel the random track playback mode, press the CD MODE SELECTOR BUTTON until the "RANDOM" symbol disappears from the LCD DISPLAY.

Skipping and searching

1. Press the FORWARD SKIP/SEARCH or REVERSE SKIP/SEARCH buttons during playback or in pause mode to skip to the next track or return to the beginning of the current track.
2. Press and hold the FORWARD SKIP/SEARCH or REVERSE SKIP/SEARCH buttons during playback in order to search the track by musical fragments with high-speed playback at a low volume level.

Programmed CD playback mode

1. Press the PROGRAMMING BUTTON in idle mode. The programming mode symbol, "PROG.", will blink on the LCD DISPLAY along with the programmed track number beginning with the track number beginning with the first, "P 01". Press the FORWARD

ENGLISH

SKIP/SEARCH OR REVERSE SKIP/SEARCH buttons to choose the desired track; the LCD DISPLAY will show the track number. Press the PROGRAMMING BUTTON to save the chosen track into memory.

- Repeat the above-described procedure to choose and save additional tracks.

Up to 20 tracks may be programmed into memory. After 20 tracks have been saved into memory, the LCD DISPLAY will show the blinking "PROG---" symbol.

- Press the CD PLAY/PAUSE BUTTON to begin playback; the LCD DISPLAY will show the "▶" symbol, the "PROG." symbol and the current track number.
- Press the PROGRAMMING BUTTON in idle mode in order to verify the contents of the program. The LCD DISPLAY will show the blinking "P 01" symbol. Press the FORWARD SKIP/SEARCH BUTTON or REVERSE SKIP/SEARCH BUTTON to view the saved track number. Upon pressing the PROGRAMMING BUTTON again, the LCD DISPLAY will show the blinking "P 02" symbol. Repeat these steps to verify all of the tracks saved in memory.
- To erase the memory:
In idle mode, press the CD STOP BUTTON twice or open the CD COMPARTMENT LID while in idle mode. The "PROG." symbol will disappear from the screen.

Programmed MP3 playback mode

- Press the PROGRAMMING BUTTON in idle mode. The programming mode symbol, "PROG.", will blink on the LCD DISPLAY along with the programmed track number beginning with the first, "P 01". Press the FOLDER UP BUTTON or FOLDER DOWN BUTTON to choose the desired folder and then press the FORWARD SKIP/SEARCH OR REVERSE SKIP/SEARCH buttons to choose the desired track; the LCD DISPLAY will show the track number from the chosen album. Press the PROGRAMMING BUTTON to save the chosen track into memory.
- Repeat the above-described procedure to choose and save additional tracks.

Up to 10 tracks may be programmed into memory. After 10 tracks have been saved into memory, the LCD DISPLAY will show the blinking "PROG ---" symbol.

- Press the CD PLAY/PAUSE BUTTON to begin

playback; the LCD DISPLAY will show the "▶" symbol, the "PROG." symbol and the current track number.

For example: Folder #3, Track #2

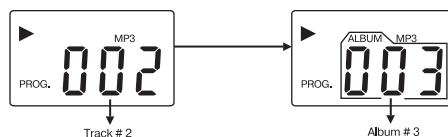

Press the FOLDER UP BUTTON to view the current folder number.

- To erase the memory:
In idle mode, press the CD STOP BUTTON twice or open the CD COMPARTMENT LID while in idle mode. The "PROG." symbol will disappear from the screen.

Recording from the CD/MP3 player

- Switch the MODE SELECTOR to the "CD" position.
- Insert a disc, label side up, into the CD compartment.
- Insert a blank cassette into the cassette deck and press the PAUSE BUTTON on the cassette player.
- Press the RECORD BUTTON and the PLAY BUTTON at the same time to prepare for the recording process.

The built in ALC system automatically adjusts the recording level for high quality recordings.

- Turn on the CD, choose the desired track as described in the section entitled "CD/MP3 playback." Press the PAUSE BUTTON on the cassette player to begin recording.
- To pause the recording, press the PAUSE BUTTON. To continue recording, press the PAUSE BUTTON again.
- To completely stop recording, press the STOP/EJECT BUTTON on the cassette player. After that, press the STOP BUTTON on the CD player to stop playback of the CD disc.

CARE AND SERVICE

Caring for compact discs

- Handle discs carefully. Hold discs by their edges only. Never touch the working surfaces of discs.
- Do not attach pieces of tape, stickers, etc. to the label side of the disc.

ENGLISH

- Wipe the discs periodically with a soft (non-downy), dry cloth. Never use aerosols or anti-static cleaners to clean discs. If needed, buy special compact disc cleaning solution.
- If you notice pauses or skips during playback, it's possible that the disc is dirty or damaged (scratched). Wipe the disc from the center to the outside edge. Never wipe discs in a circular motion.
- Store your discs in their cases after each use in order to prevent damage.
- Do not expose discs to direct sunlight, high temperatures or humidity for long periods of time. Disc can deform when exposed to high temperatures for long periods of time.
- Do not attach stickers and do not write on the surfaces of compact discs. Sharp writing instruments and ink can damage disc surfaces.

Cleaning the device

- In order to prevent fire and electric shock, disconnect the system from AC power.
- Wipe the outer surfaces with a soft cloth. Be careful when cleaning plastic details.
- Wipe the front panel of the system with soft cloth dipped in a soapy solution.
- The magnetic and erase heads, pressure rollers and tone roller spindle should be periodically cleaned to ensure the high sound quality. Clean them after every 100 hours of cassette deck use or as soon as you notice a change in playback quality. Use a cotton swab dipped in isopropyl alcohol or a special magnetic head cleaning solution for cleaning, after which, wipe the details until they are completely dry using another cotton swab.

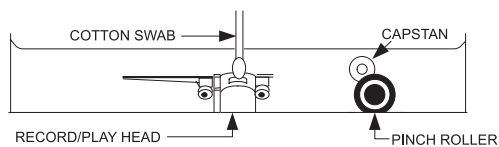

Note: Do not allow metal objects to come into contact with the magnetic heads and do not use them for cleaning. Make sure that materials being used for cleaning do not fall into the magnetic tape drive mechanism.

TECHNICAL CHARACTERISTICS

Frequency bands	FM 64 - 108 MHz AM 540 - 1600 kHz
Power requirements	AC: 230V, ~ 50Hz DC: 12V (UM 2 x 8)

The manufacturer reserves the right to change the characteristics of the device without prior warning.

Service life of the unit is not less than 5 years

GUARANTEE

Details regarding guarantee conditions can be obtained from the dealer from whom the appliance was purchased. The bill of sale or receipt must be produced when making any claim under the terms of this guarantee.





This product conforms to the EMC-Requirements as laid down by the Council Directive 89/336/EEC and to the Low Voltage Regulation (73/23 EEC)

DEUTSCH

ACHTUNG:

UM BRAND ODER STROMSCHLAG ZU VERMEIDEN, LASSEN SIE DAS GERÄT NICHT IM REGEN ODER BEI FEUCHTIGKEIT STEHEN. NEHMEN SIE DEN DECKEL DES GEHÄUSES NICHT AB. DRINNEN GIBT ES KEINE TEILE, DIE FÜR DEN GEBRAUCHER WICHTIG WÄREN. WENDEN SIE SICH NUR AN GESCHULTES PERSONAL.

	ACHTUNG STROMSCHLAGEFAHR NICHT AUFMACHEN	
ACHTUNG: VENTILATION		
VERHINDERN SIE NORMALE VENTILATION DES GERÄTS NICHT.		
ACHTUNG: FEUCHTIGKEIT		
LASSEN SIE DAS EINDRINGEN DES WASSERS ODER DER FEUCHTIGKEIT NICHT ZU. STELLEN SIE DAS GERÄT NICHT AUF MIT WASSER GEFÜLLTE GEGENSTÄNDE.		

BESCHREIBUNG DES GERÄTS (seite 3)

- | | |
|---|---|
| <ol style="list-style-type: none"> 1. Schalter der Betriebe cd/tape off/radio 2. Schalter der Frequenzbereiche 3. FM-Antenne 4. Deckel des CD-Laufwerks 5. Kurbel der Einstellung von Radio 6. Taste der Bass-Verstärkung (dbbs) 7. Vorwärts/Suche nach Trac vorwärts 8. Rückwärts/Suche nach Trac rückwärts 9. Taste der Einprogrammierung der CD-Wiedergabe 10. Taste der Betriebswahl für CD 11. CD-Stoptaste 12. CD-Wiedergabe/Pause 13. LCD-Display 14. Konnektor für das Anschliessen der Stereokopfhörer 15. Kurbel der Regulierung der Lautstärke 16. Konnektor für das Anschliessen der Netzschnur 17. Batterieraum | <ol style="list-style-type: none"> 18. LED Indikator FM Stereo 19. Kassettenlaufwerk 20. Taste der Kassettenaufnahme 21. Taste der Kassettenwiedergabe 22. Taste des Kassettenspulens rückwärts 23. Taste des Kassettenspulens vorwärts 24. Stoptaste/Herausnehmen der Kassette 25. Taste der Pause der Kassette 26. Linker Lautsprecher 27. Rechter Lautsprecher 28. Skala der Einstellung von Radio 29. Taste der Wahl der Mappe nach oben 30. Taste der Wahl der Mappe nach unten 31. Konnektor für das Anschliessen des Mikrophons 32. Linker Lautsprecher der Hochfrequenzen 33. Rechter Lautsprecher der Hochfrequenzen 34. Nut für das Aufmachen des CD-Deckels 35. Tragegriff |
|---|---|

DEUTSCH

LCD-DISPLAY

1. Regime der Wiedergabe
2. Regime der Wiedergabe mit freier Reihenfolge
3. Mappe
4. MP3-Platte
5. Information über die Wiedergabe
6. Nummer der Mappe/des Tracs
7. Regime der Einprogrammierung
8. Regime der Wiederholung aller Tracs
9. Regime der Wiederholung eines Tracs

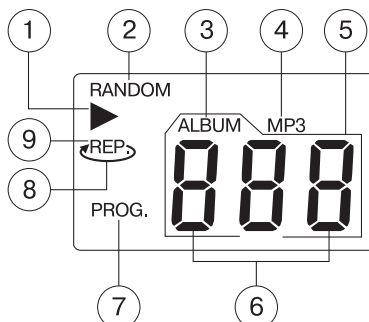

NETZBETRIEB

Vor dem Einschalten des Geräts vergewissern Sie sich, dass die Spannung, die am Gehäuse des Geräts angegeben ist, der lokalen Netzspannung entspricht. Schliessen Sie ein Ende der Netzschnur an den Netzstecker des Geräts an, das zweite Ende stecken Sie in die Steckdose ein.

BATTERIEBETRIEB

Schliessen Sie die Netzschnur von der Steckdose und des Netzsteckers des Geräts völlig ab. Machen Sie den Batterieraum auf und legen Sie 8 Batterien des Typs "C" oder UM-2 (gehören nicht zum Lieferumfang) ein, beachten Sie dabei die Polarisierung.

RADIOBETRIEB

Schalten Sie den SCHALTER DER REGIME auf die Position «RADIO». Setzen Sie den SCHALTER DER FREQUENZBEREICHE auf gewünschten Frequenzbereich. Setzen Sie die KURBEL EINSTELLUNG VON RADIO auf gewünschten Radiosender. Geben Sie gewünschte Lautstärke ein, indem Sie die KURBEL DER REGULIERUNG DER LAUTSTÄRKE drehen. Um das Radio auszuschalten, schalten Sie den SCHALTER DER REGIME in die Position "TAPE OFF" um.

INDIKATOR FM-STEREO

Bei der Einstellung des Radiosenders, der im Regime FM Stereo sendet, leuchtet der LED INDIKATOR FM STEREO auf. In einigen Gegenden kann das FM Stereo Signal schwach sein, es können Hintergrundgeräusche vorkommen. In diesem Fall schalten Sie den SCHALTER DER FREQUENZBEREICHE auf "FM" um.

ANTENNEN

Für besseren Empfang der FM-Sender ziehen Sie die FM-ANTENNE völlig heraus. Für den Empfang im AM-Bereich hat das Gerät eine eingebaute

Antenne, drehen Sie das Gehäuse des Geräts, um besseren Empfang zu bekommen.

BASS-VERSTÄRKUNG

Um das Ertönen der Bass-Töne für beliebige Lautstärke zu verstärken, drücken Sie die TASTE DER BASS-VERSTÄRKUNG auf "ON", was die Wiedergabe niedriger Frequenzen besser zu machen ermöglicht.

KONNEKTOR FÜR DAS ANSCHLIESSEN DER STEREOKOPFHÖRER

Für individuelles Anhören schliessen Sie die Stereokopfhörer an den KONNEKTOR FÜR DAS ANSCHLIESSEN DER STEREOKOPFHÖRER an und geben Sie die Lautstärke mit der KURBEL DER REGULIERUNG DER LAUTSTÄRKE ein. Beim Anschliessen der Stereokopfhörer werden die Lautsprecher des Geräts automatisch abgeschaltet.

KONNEKTOR FÜR DAS ANSCHLIESSEN DES MIKROPHONS (3.5 mm)

Für die Aufnahme vom Mikrophon aus schliessen Sie das Mikrophon (gehört nicht zum Lieferumfang) an den KONNEKTOR FÜR DAS ANSCHLIESSEN DES MIKROPHONS an.

KASSETTENBETRIEB

Kassettenwiedergabe

Drücken Sie die STOPTASTE/HERAUSNEHMEN DER KASSETTE, um das KASSETTENLAUFWERK aufzumachen. Legen Sie die Kassette in das KASSETTENLAUFWERK und machen Sie es zu. Schalten Sie den SCHALTER DER REGIME auf die Position TAPE. Drücken Sie die TASTE CD-WIEDERGABE/PAUSE. Mit der KURBEL DER REGULIERUNG DER LAUTSTÄRKE geben Sie gewünschte Lautstärke ein. Um die Wiedergabe der

Kassette zu stoppen, drücken Sie die STOP-TASTE/HERAUSNEHMEN DER KASSETTE.

Schnellspulen vorwärts und rückwärts

Man kann die Kassette schnell vorwärts oder rückwärts spulen, indem man die TASTE DES KASSETTENSPELERS VORWÄRTS ODER RÜCKWÄRTS drückt.

Funktion der Pause

Bei der Wiedergabe oder Aufnahme kann man die Kassette für eine Weile stoppen, indem man die TASTE DER PAUSE drückt. Um die Wiedergabe oder Aufnahme fortzusetzen, drücken Sie diese Taste wieder.

System des automatischen Stops

Wenn während der Wiedergabe oder Aufnahme das Band in der Kassette zu Ende ist, schaltet sich der Mechanismus des Stereosystems aus.

Achtung!

Um Störungen des Kassettenmechanismus oder der Kassetten selbst zu vermeiden, drücken Sie immer die STOP-TASTE/HERAUSNEHMEN DER KASSETTE, bevor Sie andere Tasten des Stereosystems betätigen.

Aufnahme vom Radio

1. Schalten Sie das Radio auf gewünschten Radiosender, wie das im Punkt RADIOBETRIEB beschrieben ist.
2. Legen Sie eine leere Kassette in das KASSETTENLAUFWERK ein.
3. Drücken Sie die TASTE DER PAUSE.
4. Drücken Sie die TASTE DER AUFNAHME, die TASTE DER WIEDERGABE wird automatisch eingeschaltet. Mit Hilfe des eingebauten Systems ALC wird automatische Einstellung des Bereichs für bessere Qualität der Aufnahme eingegeben. Drücken Sie die TASTE DER PAUSE, um die Aufnahme zu starten.
5. Um die Aufnahme zu stoppen, drücken Sie die TASTE DER PAUSE. Um die Aufnahme fortzusetzen, drücken Sie die TASTE DER PAUSE wieder.
6. Für volles Stoppen der Aufnahme drücken Sie die STOP-TASTE/HERAUSNEHMEN DER KASSETTE.
7. Wenn das Band in der Kassette zu Ende ist, wird die Aufnahme automatisch beendet.

BETRIEB CD/MP3

CD-WIEDERGABE

1. Machen Sie den DECKEL DES CD-LAUFWERKS auf. Legen Sie die CD-Platte ein und machen Sie den DECKEL DER CD-LAUFWERKS zu. Schalten Sie den SCHALTER DER REGIME auf die Position "CD".

Anmerkung: Vergewissern Sie sich, dass der DECKEL DES CD-LAUFWERKS dicht zugemacht ist.

2. Wenn die CD-Platte eingelegt ist und der DECKEL DES CD-LAUFWERKS zugemacht ist, wird auf dem LCD-DISPLAY die Anzahl der Tracs auf der Platte abgebildet, das Gerät wird im Stopregime sein.
3. Wenn die CD-Platte nicht eingelegt ist, wird auf dem LCD-DISPLAY die Aufschrift "NO" abgebildet.
4. Wenn der DECKEL DES CD-LAUFWERKS nicht zugemacht ist, wird auf dem LCD-DISPLAY das Symbol "---" abgebildet.

Anmerkung: im Falle von Störungen während der Wiedergabe versuchen Sie die Lautstärke zu reduzieren. Bei der CD-Wiedergabe machen Sie den DECKEL DES CD-LAUFWERKS nicht auf.

Regime der Wiedergabe

1. Im Stop-Regime beim Drücken der TASTE DER CD-WIEDERGABE/PAUSE wird die Wiedergabe des ersten Tracs begonnen. Auf dem LCD-DISPLAY wird das Symbol der Wiedergabe "▶" abgebildet. Der LCD-DISPLAY zeigt die Information über die Wiedergabe des Tracs.
2. Für die Pause der Wiedergabe drücken Sie einmalig die TASTE DER CD-WIEDERGABE/PAUSE. Auf dem LCD-DISPLAY wird das Symbol der Wiedergabe "▶" blinken.
3. Um die Wiedergabe fortzusetzen, drücken Sie die TASTE DER CD-WIEDERGABE/PAUSE wieder. Die Musik wird ab der Stopstelle wiedergegeben.
4. Um die Wiedergabe der CD-Platte zu stoppen, im Regime der Wiedergabe oder der Pause, drücken Sie die STOP-TASTE. Der LCD-DISPLAY zeigt wieder die Gesamtanzahl der Tracs der CD-Platte.
5. Um das Gerät auszuschalten, schalten Sie den SCHALTER DER REGIME auf die Position "TAPE (OFF)".

DEUTSCH

Regime der Wiederholung der Wiedergabe

CD-Platte

- Drücken Sie die MODE-Taste einmal für Wiederholung von einem Track
- Drücken Sie die MODE-Taste zweimal für Wiederholung von allen Tracks

MP3-Platte

- Drücken Sie die MODE-Taste einmal für Wiederholung von einem Track
- Drücken Sie die MODE-Taste zweimal für Wiederholung vom Album
- Drücken Sie die MODE-Taste zweimal für Wiederholung von allen Tracks

Abschalten der Funktion der Wiederholung

- Drücken Sie die TASTE DER BETRIEBSWAHL FÜR CD solange, bis das Symbol der Funktion des Wiedergabebetriebs nicht verschwindet.

Regime der Wiedergabe mit freier Reihenfolge

Diese Funktion ermöglicht die Tracs mit freier Reihenfolge vorzuspielen.

1. Im Stop-Regime drücken Sie die TASTE DER BETRIEBSWAHL dreimal für CD-Platten/ viermal für MP3-Platten auf dem LCD-DISPLAY erscheint das Symbol "RANDOM". Drücken Sie die TASTE DER WIEDERGABE/PAUSE, um die Wiedergabe zu starten.
2. Für das Ausschalten der Funktion der Wiedergabe mit freier Reihenfolge drücken Sie die TASTE DER WIEDERGABE/PAUSE noch einmal, das Symbol "RANDOM" verschwindet vom LCD-DISPLAY.

Übergangs- und Suchregime

1. Im Regime der Wiedergabe oder der Pause beim Drücken der Taste VORWÄRTS/SUCHE NACH TRAC VORWÄRTS oder der Taste RÜCKWÄRTS/SUCHE NACH TRAC RÜCKWÄRTS wird zum nächsten Trac oder zurück zum Anfang des Tracs übergegangen.
2. Im Regime der Wiedergabe beim Drücken und Halten der Taste VORWÄRTS/SUCHE NACH TRAC VORWÄRTS oder RÜCKWÄRTS/SUCHE NACH TRAC RÜCKWÄRTS erfolgt die Suche nach dem Musikfragment des Trasc mit Schnellwiedergabe bei niedriger Lautstärke.

Regime der Einprogrammierung der CD-Wiedergabe

1. Im Stop-Regime der Wiedergabe drücken Sie die TASTE DER EINPROGRAMMIERUNG. Auf

dem LCD-DISPLAY beginnt das Symbol der Einprogrammierung der Wiedergabe "PROG." zu blinken sowie die Nummer des Tracs im Programm, ab dem ersten "P 01". Drücken Sie die Taste VORWÄRTS/SUCHE NACH TRAC VORWÄRTS oder RÜCKWÄRTS/SUCHE NACH TRAC RÜCKWÄRTS, um gewünschten Trac zu wählen. Auf dem LCD-DIDPLAY wird die Nummer des Tracs abgebildet. Drücken Sie die TASTE DER EINPROGRAMMIERUNG, um den gewählten Trac ins Programm der Wiedergabe einzutragen.

2. Wiederholen Sie die oben beschriebene Prozedur, um zusätzliche Tracs zu wählen und sie im Speicher zusätzlicher Tracs zu speichern. Im Speicher des Programms kann man bis zu 20 Tracs speichern. Nach dem Eintragen von 20 Tracs in den Speicher des Programms der Wiedergabe erscheint auf dem LCD-DISPLAY das blinkende Symbol "PROG.--".
3. Um die Wiedergabe des Programms zu beginnen, drücken Sie die PLAYTASTE/PAUSE, dabei erscheinen auf dem LCD-DISPLAY die Symbole "▶", "PROG." und die Nummer des laufenden Tracs. Drücken Sie die TASTE MAPPE NACH OBEN für die Abbildung der Information über die laufende Mappe.
4. Um den Inhalt des Programms der Wiedergabe nach der Beendigung der Programmierung zu überprüfen, drücken Sie im Stop-Regime die TASTE DER EINPROGRAMMIERUNG. Auf dem LCD-DISPLAY erscheint das blinkende Symbol "P 01". Drücken Sie die Taste VORWÄRTS/SUCHE NACH TRAC VORWÄRTS oder RÜCKWÄRTS/SUCHE NACH TRAC RÜCKWÄRTS, um den ins Programm eingetragenen Trac abgebildet zu bekommen. Beim nächsten Drücken der TASTE DER EINPROGRAMMIERUNG erscheint auf dem LCD-DISPLAY das blinkende Symbol "P 02". Wiederholen Sie diese Manipulationen für die Überprüfung aller im Programm gespeicherten Tracs.
5. Um den Speicher des Programms zu leeren: Im Stop-Regime der CD-Platte drücken Sie zweimal die CD-STOPTASTE oder machen Sie den DECKEL DER CD-PLATTE im Stop-Regime der Wiedergabe auf. Das Symbol "PROG." verschwindet vom Bildschirm. Regime der Einprogrammierung der MP3-Wiedergabe

DEUTSCH

6. Im Stop-Regime der Wiedergabe drücken Sie die TASTE DER EINPROGRAMMIERUNG. Auf dem LCD-DISPLAY blinkt das Symbol der Einprogrammierung der Wiedergabe "PROG." und die Nummer des Tracs, ab dem ersten "P 01". Drücken Sie die TASTE MAPPE NACH OBEN oder NACH UNTEN, um gewünschte Mappe zu wählen, dann die Tasten VORWÄRTS/SUCHE NACH TRAC VORWÄRTS oder RÜCKWÄRTS/SUCHE NACH TRAC RÜCKWÄRTS, um gewünschten Trac zu wählen; auf dem LCD-DISPLAY erscheint die Nummer des Tracs aus dem gewählten Album. Drücken Sie die TASTE DER EINPROGRAMMIERUNG, um den gewählten Trac ins Programm der Wiedergabe einzutragen.
7. Wiederholen Sie die oben beschriebene Prozedur, um zusätzliche Tracs zu wählen und sie im Speicher zusätzlicher Tracs zu speichern.

Im Speicher des Programms kann man bis zu 10 Tracs speichern. Nach dem Eintragen von 10 Tracs in den Speicher des Programms der Wiedergabe erscheint auf dem LCD-DISPLAY das blinkende Symbol "PROG.---".

8. Um die Wiedergabe des Programms zu beginnen, drücken Sie die PLAYTASTE/PAUSE, dabei erscheinen auf dem LCD-DISPLAY die Symbole "▶", "PROG." und die Nummer des laufenden Tracs/der laufenden Mappe.

Beispiel: Mappe #3, Trac #2

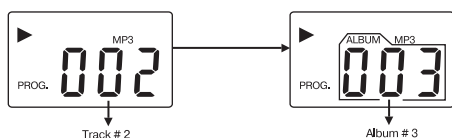

Drücken Sie die TASTE MAPPE NACH OBEN für die Abbildung der Nummer der laufenden Mappe.

9. Um den Speicher des Programms zu leeren: Im Stop-Regime der CD-Platte drücken Sie zweimal die CD-STOPTASTE oder machen Sie den DECKEL DER CD-PLATTE im Stop-Regime der Wiedergabe auf. Das Symbol "PROG."

Aufnahme vom CD/MP3-Player

1. Schalten Sie den SCHALTER DER REGIME auf die Position "CD".
2. Legen Sie die Platte in das CD-Laufwerk mit der Arbeitsoberfläche nach unten.

3. Legen Sie eine leere Kassette in das Kassettenlaufwerk und drücken Sie die TASTE PAUSE am Stereosystem.
4. Drücken Sie gleichzeitig die AUFNAHMETASTE und die WIEDERGABETASTE für die Vorbereitung auf die Aufnahme. Das eingebaute System ALC führt eine automatische Einstellung des Bereichs für bessere Qualität der Aufnahme ein.
5. Schalten Sie den CD-Player ein, wählen Sie gewünschten Trac, wie das im Punkt „Betrieb CD/MP3“ beschrieben ist. Um die Aufnahme zu beginnen, drücken Sie die TASTE PAUSE am Kassettenlaufwerk.
6. Um bei der Aufnahme eine Pause zu machen, drücken Sie die TASTE PAUSE. Um die Aufnahme fortzusetzen, drücken Sie die TASTE PAUSE noch einmal.
7. Um die Aufnahme völlig zu stoppen, drücken Sie die STOPTASTE/HERAUSNEHMEN DER KASSETTE am Kassettenlaufwerk. Danach stoppen Sie die Wiedergabe der CD-PLATTE, indem Sie die STOPTASTE am CD-PLAYER drücken.

WARTUNG

Wartung der CD-Platten

1. Behandeln Sie die Platten behutsam. Halten Sie die Platten nur am Rand. Rühren Sie die Arbeitsoberflächen der Platten nie an.
2. Kleben Sie kein Klebeband, Sticker und anderes auf die dekorative Seite der Platte.
3. Ab und zu wischen Sie die Platten mit weichem trockenem Stoff (kein Daunenstoff). Verwenden Sie nie Sprays oder antistatische Mittel für die Reinigung der Platten.
4. Wenn bei der Wiedergabe der Platte Pausen oder Störungen der Wiedergabe sich beobachten lassen, kann die Platte verschmutzt oder beschädigt (zerkratzt) sein. Wischen Sie die Platten von der Mitte aus bis zum Rand. Wischen Sie die Platten nie mit Kreisbewegungen.
5. Um Beschädigungen zu vermeiden, verwahren Sie die Platten in Boxen nach jedem Gebrauch.
6. Lassen Sie die Platten nicht in direkten Sonnenstrahlen, bei hoher Temperatur oder Feuchtigkeit für eine längere Zeit liegen. Bei dauernder Wirkung direkten Sonnenlichts, hoher Temperatur oder Feuchtigkeit kann sich die Platte deformieren.
7. Kleben Sie auf die Platten keine Sticker und

DEUTSCH

machen Sie keine Aufschriften auf den Oberflächen der CD-Platte. Scharfe Schreibstücke oder Tinte können die Oberfläche der Platte beschädigen.

Reinigung des Geräts

1. Um Entzündung oder Stromschlag zu vermeiden, schalten Sie das System von der Wechselstromquelle ab.
2. Wischen Sie die äusseren Oberflächen mit weichem Stoff. Seien Sie behutsam beim Wischen von Plastikteilen.
3. Wischen Sie die Vorderplatte des Systems mit weichem Stoff mit Seifenlösung.
4. Der Magnet- und Löschkopf, die Andrucksrolle und die Achse der Tonwalze bedürfen auch regelmässiger Reinigung zwecks besserer Qualität der Wiedergabe. Reinigen Sie sie alle 100 Betriebsstunden oder wenn Sie eine Verschlechterung der Qualität der Wiedergabe bemerkt haben. Für die Reinigung verwenden Sie einen Wattebausch, angefeuchtet mit Isopropyl Spiritus oder mit einem speziellen Mittel zur Reinigung der Magnetköpfe, danach wischen Sie die Teile mit einem anderen Wattebausch trocken.

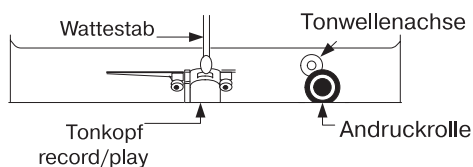

Anmerkung: Lassen Sie kein Eindringen von metallischen Gegenständen zu den Magnetköpfen zu und verwenden Sie sie nicht für die Reinigung. Passen Sie auch auf, dass die Mittel, die für die Reinigung benutzt werden, in den Mechanismus der Wiedergabe des Kassettenbands nicht hineinfallen.

TECHNISCHE CHARAKTERISTIKEN:

Frequenzbereich	FM 64 - 108 MHz AM 540 - 1600 kHz
Speisung	AC: 230V, ~50HZ DC: 12V (UM 2 x 8)

Der Produzent behält sich das Recht vor, die Charakteristiken der Geräte ohne Vorankündigung zu ändern.

Benutzungsdauer der Teekanne nicht weniger als 5 Jahre

Gewährleistung



Ausführliche Bedingungen der Gewährleistung kann man beim Dealer, der diese Geräte verkauft hat, bekommen. Bei beliebiger Anspruchserhebung soll man während der Laufzeit der vorliegenden Gewährleistung den Check oder die Quittung über den Ankauf vorzulegen.



Das vorliegende Produkt entspricht den Forderungen der elektromagnetischen Verträglichkeit, die in 89/336/EWG -Richtlinie des Rates und den Vorschriften 73/23/EWG über die Niederspannungsgeräte vorgesehen sind.

РУССКИЙ**ВНИМАНИЕ!**

ВО ИЗБЕЖАНИЕ ПОЖАРА ИЛИ УДАРА ЭЛЕКТРИЧЕСКИМ ТОКОМ НЕ ПОДВЕРГАЙТЕ УСТРОЙСТВО ВОЗДЕЙСТВИЮ ДОЖДЯ ИЛИ ВЛАГИ. НЕ СНИМАЙТЕ КРЫШКУ КОРПУСА. ВНУТРИ НЕТ ЧАСТЕЙ, ТРЕБУЮЩИХ ВНИМАНИЯ ПОЛЬЗОВАТЕЛЯ. ПОЛЬЗУЙТЕСЬ УСЛУГАМИ ТОЛЬКО КВАЛИФИЦИРОВАННОГО ПЕРСОНАЛА.

	ВНИМАНИЕ! РИСК УДАРА ЭЛЕКТРИЧЕСКИМ ТОКОМ. НЕ ОТКРЫВАТЬ.	
ВНИМАНИЕ! ВЕНТИЛЯЦИЯ		
НЕ ПРЕПЯТСТВУЙТЕ НОРМАЛЬНОЙ ВЕНТИЛЯЦИИ УСТРОЙСТВА.		
ВНИМАНИЕ! ВЛАГА		
НЕ ДОПУСКАЙТЕ ПОПАДАНИЯ ВОДЫ ИЛИ ВЛАГИ. НЕ СТАВЬТЕ НА КОРПУС УСТРОЙСТВА ПРЕДМЕТЫ, НАПОЛНЕННЫЕ ВОДОЙ.		

ОПИСАНИЕ УСТРОЙСТВА (см. стр.3)

- | | |
|--|---|
| <ol style="list-style-type: none"> 1. Переключатель режимов CD/TAPE OFF/RADIO 2. Переключатель диапазонов 3. FM-антенна 4. Крышка отсека CD 5. Ручка настройки радио 6. Кнопка усиления басов (DBBS) 7. Переход вперед/поиск по треку вперед 8. Переход назад/поиск по треку назад 9. Кнопка программирования воспроизведения CD 10. Кнопка выбора режима CD 11. Кнопка остановки CD 12. Воспроизведение CD/пауза 13. ЖК-дисплей 14. Гнездо для подключения стереонаушников 15. Ручка регулировки уровня громкости 16. Разъем для подключения сетевого шнура 17. Отсек для батареек | <ol style="list-style-type: none"> 18. Светодиодный индикатор FM-стерео 19. Кассетная дека 20. Кнопка записи кассеты 21. Кнопка воспроизведения кассеты 22. Кнопка перемотки кассеты назад 23. Кнопка перемотки кассеты вперед 24. Кнопка остановки/извлечения кассеты 25. Кнопка паузы кассеты 26. Левый динамик 27. Правый динамик 28. Шкала настройки радио 29. Кнопка выбора папки вверх 30. Кнопка выбора папки вниз 31. Гнездо для микрофона 32. Левый динамик ВЧ 33. Правый динамик ВЧ 34. Углубление для открытия крышки CD 35. Ручка для переноски |
|--|---|

РУССКИЙ

ЖК-ДИСПЛЕЙ

1. Режим воспроизведения
2. Режим воспроизведения в произвольном порядке
3. Папка
4. Диск MP3
5. Информация о воспроизведении
6. Номер папки/трека
7. Режим программирования
8. Режим повтора воспроизведения всех треков
9. Режим повтора воспроизведения трека

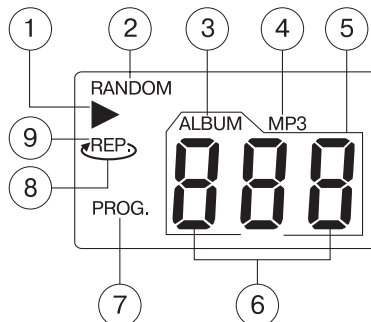

РАБОТА ОТ СЕТИ ПЕРЕМЕННОГО ТОКА

Перед включением устройства убедитесь, что значение напряжения, указанное на корпусе устройства, соответствует напряжению в местной сети. Подключите один конец сетевого шнура к сетевому разъему устройства, а второй - к сетевой розетке.

РАБОТА ОТ БАТАРЕЕК

Полностью отсоедините сетевой шнур от сетевой розетки и сетевого разъема устройства. Откройте отсек для батареек и установите 8 батареек типа "С" или UM-2 (не входят в комплект поставки), соблюдая при этом полярность.

РАБОТА РАДИО

Установите ПЕРЕКЛЮЧАТЕЛЬ РЕЖИМОВ в положение RADIO. Установите ПЕРЕКЛЮЧАТЕЛЬ ДИАПАЗОНОВ на нужный диапазон. Установите РУЧКУ НАСТРОЙКИ РАДИО на нужную радиостанцию. Установите желаемый уровень громкости, вращая РУЧКУ РЕГУЛИРОВКИ ГРОМКОСТИ. Чтобы выключить радио, установите ПЕРЕКЛЮЧАТЕЛЬ РЕЖИМОВ в положение TAPE OFF.

ИНДИКАТОР FM-СТЕРЕО

При настройке на радиостанцию, вещающую в режиме FM-стерео, загорится СВЕТОДИОДНЫЙ ИНДИКАТОР FM-СТЕРЕО. В некоторых местах приема сигнал FM-стерео бывает слабым, из-за чего могут возникнуть фоновые шумы. В этом случае установите ПЕРЕКЛЮЧАТЕЛЬ ДИАПАЗОНОВ в положение FM.

АНТЕННЫ

Для наилучшего приема FM-станций полностью выдвиньте FM-АНТЕННУ. Для приема в диапазоне AM устройство имеет встроенную антенну; поверните корпус устройства для достижения наилучшего приема.

УСИЛЕНИЕ БАСОВ

Для усиления звучания басов на всех уровнях громкости установите КНОПКУ УСИЛЕНИЯ БАСОВ в положение ON, что позволит усилить звучание низких частот.

ГНЕЗДО ДЛЯ СТЕРЕОНАУШНИКОВ

Для индивидуального прослушивания включите стереонаушники в ГНЕЗДО ДЛЯ СТЕРЕОНАУШНИКОВ и установите громкость с помощью РУЧКИ РЕГУЛИРОВКИ УРОВНЯ ГРОМКОСТИ. При подключении наушников динамики устройства автоматически отключаются.

ГНЕЗДО ДЛЯ МИКРОФОНА (3.5 MM)

Для записи с микрофона подключите микрофон (не входит в комплект поставки) к ГНЕЗДУ ДЛЯ МИКРОФОНА.

РАБОТА С КАССЕТОЙ

Воспроизведение кассеты

Нажмите КНОПКУ ОСТАНОВКИ/ИЗВЛЕЧЕНИЯ КАССЕТЫ, чтобы открыть кассетную деку. Вставьте кассету в КАССЕТНУЮ ДЕКУ и закройте ее. Установите ПЕРЕКЛЮЧАТЕЛЬ РЕЖИМОВ в положение TAPE. Нажмите кнопку ВОСПРОИЗВЕДЕНИЕ CD/ПАУЗА. С помощью РУЧКИ РЕГУЛИРОВКИ УРОВНЯ ГРОМКОСТИ установите нужный уровень звука. Для остановки кассеты нажмите КНОПКУ ОСТАНОВКИ/ИЗВЛЕЧЕНИЯ КАССЕТЫ.

Быстрая перемотка вперед и назад

Кассету можно быстро перемотать вперед или назад, нажав соответственно КНОПКУ ПЕРЕМОТКИ КАССЕТЫ ВПЕРЕД или КНОПКУ ПЕРЕМОТКИ КАССЕТЫ НАЗАД.

РУССКИЙ

Функция паузы

Во время воспроизведения или записи можно временно остановить кассету, нажав КНОПКУ ПАУЗЫ. Чтобы продолжить воспроизведение или запись, снова нажмите эту кнопку.

Система автоматической остановки

Если во время воспроизведения или записи лента в кассете закончится, механизм магнитофона автоматически выключится.

Внимание!

Во избежание повреждения кассетного механизма или самих кассет всегда нажимайте КНОПКУ ОСТАНОВКИ/ИЗВЛЕЧЕНИЯ КАССЕТЫ между нажатием других кнопок магнитофона.

Запись с радио

1. Настройте радио на нужную радиостанцию, как описано в разделе РАБОТА РАДИО.
2. Вставьте кассету без записи в КАССЕТНУЮ ДЕКУ.
3. Нажмите КНОПКУ ПАУЗЫ.
4. Нажмите КНОПКУ ЗАПИСИ, КНОПКА ВОСПРОИЗВЕДЕНИЯ включится автоматически. Встроенная система ALC осуществит автоматическую настройку уровня для наилучшего качества записи. Нажмите КНОПКУ ПАУЗЫ для начала записи.
5. Чтобы на время остановить запись, нажмите КНОПКУ ПАУЗЫ. Для возобновления записи снова нажмите КНОПКУ ПАУЗЫ.
6. Для полной остановки записи нажмите КНОПКУ ОСТАНОВКИ/ИЗВЛЕЧЕНИЯ КАССЕТЫ.
7. Когда лента в кассете закончится, процедура записи завершится автоматически.

РАБОТА CD/MP3

ВОСПРОИЗВЕДЕНИЕ КОМПАКТ-ДИСКОВ

1. Откройте КРЫШКУ ОТСЕКА CD. Установите CD-диск и закройте КРЫШКУ ОТСЕКА CD. Установите ПЕРЕКЛЮЧАТЕЛЬ РЕЖИМОВ в положение CD.
Примечание: убедитесь, что КРЫШКА ОТСЕКА CD плотно закрыта.
2. Когда CD-диск будет установлен и КРЫШКА ОТСЕКА CD закрыта, на ЖК-ДИСПЛЕЕ отобразится количество треков на диске (устройство будет находиться в режиме остановки).
3. Если диск не установлен в отсек CD, на ЖК-ДИСПЛЕЕ отобразится надпись *NO*.
4. Если КРЫШКА ОТСЕКА CD не закрыта, на

ЖК-ДИСПЛЕЕ отобразится символ "---".

Примечание: в случае сбоя при воспроизведении попробуйте уменьшить уровень громкости.

При воспроизведении компакт-диска не открывайте КРЫШКУ ОТСЕКА CD.

Режим воспроизведения

1. В режиме остановки, при нажатии КНОПКИ ВОСПРОИЗВЕДЕНИЯ CD/ПАУЗЫ начнется воспроизведение первого трека. На ЖК-ДИСПЛЕЕ отобразится символ воспроизведения "▶". ЖК-ДИСПЛЕЙ отобразит информацию о воспроизведении трека.
2. Для паузы воспроизведения однократно нажмите КНОПКУ ВОСПРОИЗВЕДЕНИЯ CD/ПАУЗЫ. На ЖК-ДИСПЛЕЕ замигает значок воспроизведения "▶".
3. Чтобы возобновить воспроизведение, снова нажмите КНОПКУ ВОСПРОИЗВЕДЕНИЯ CD/ПАУЗЫ. Музыка начнет воспроизводиться с момента остановки.
4. Для остановки воспроизведения CD-диска (в режиме воспроизведения или паузы) нажмите КНОПКУ ОСТАНОВКИ. ЖК-ДИСПЛЕЙ вновь отобразит общее число треков диска.
5. Чтобы выключить устройство, установите ПЕРЕКЛЮЧАТЕЛЬ РЕЖИМОВ в положение TAPE (OFF).

Режим повтора воспроизведения

CD-диск:

Нажмите кнопку MODE один раз → повтор одного трека

Нажмите кнопку MODE два раза → повтор всех треков

MP3-диск:

Нажмите кнопку MODE один раз → повтор одного трека

Нажмите кнопку MODE два раза → повтор альбома

Нажмите кнопку MODE три раза → повтор всех треков

Отмена функции повтора

Нажимайте КНОПКУ ВЫБОРА РЕЖИМА до тех пор, пока с ЖК-ДИСПЛЕЯ не исчезнет символ функции режима воспроизведения.

Режим воспроизведения в произвольном порядке

Эта функция позволяет воспроизводить треки в произвольном порядке.

1. Во время режима остановки нажмите

РУССКИЙ

- КНОПКУ ВЫБОРА РЕЖИМА три раза для CD-дисков/4 раза для MP3-дисков; на ЖК-ДИСПЛЕЕ отобразится символ *RANDOM*. Нажмите КНОПКУ ВОСПРОИЗВЕДЕНИЯ/ПАУЗЫ, чтобы начать воспроизведение.
- Для отмены функции воспроизведения в произвольном порядке еще раз нажмите КНОПКУ ВЫБОРА РЕЖИМА, символ *RANDOM* исчезнет с ЖК-ДИСПЛЕЯ.

Режим перехода и поиска

- В режиме воспроизведения или паузы при нажатии кнопки ПЕРЕХОД ВПЕРЕД/ПОИСК ПО ТРЕКУ ВПЕРЕД или ПЕРЕХОД НАЗАД/ПОИСК ПО ТРЕКУ НАЗАД происходит переход к следующему треку или возвращение к началу трека.
- В режиме воспроизведения при нажатии и удерживании кнопки ПЕРЕХОД ВПЕРЕД/ПОИСК ПО ТРЕКУ ВПЕРЕД или ПЕРЕХОД НАЗАД/ПОИСК ПО ТРЕКУ НАЗАД производится поиск по музыкальному фрагменту трека с ускоренным воспроизведением на малой громкости.

Режим программирования воспроизведения CD

- В режиме остановки воспроизведения нажмите КНОПКУ ПРОГРАММИРОВАНИЯ. На ЖК-ДИСПЛЕЕ замигает символ *PROG*. программирования воспроизведения и номер трека в программе, начиная с первого *PO 1*. Нажмите кнопку ПЕРЕХОД ВПЕРЕД/ПОИСК ПО ТРЕКУ ВПЕРЕД или ПЕРЕХОД НАЗАД/ПОИСК ПО ТРЕКУ НАЗАД для выбора нужного трека; на ЖК-ДИСПЛЕЕ отобразится номер трека. Нажмите КНОПКУ ПРОГРАММИРОВАНИЯ для внесения выбранного трека в программу воспроизведения.
- Повторите описанную выше процедуру для выбора и внесения в память дополнительных треков. В память программы воспроизведения можно занести до 20 треков. После занесения 20 треков в память программы воспроизведения на ЖК-ДИСПЛЕЕ появится мигающий символ "*PROG.---*".
- Для начала воспроизведения программы нажмите КНОПКУ ВОСПРОИЗВЕДЕНИЯ/ПАУЗЫ, при этом на ЖК-дисплее отобразятся символы "►", *PROG.* и номер текущего трека.

- Чтобы проверить содержание программы воспроизведения по окончании программирования, в режиме остановки нажмите КНОПКУ ПРОГРАММИРОВАНИЯ. На ЖК-ДИСПЛЕЕ отобразится мигающий символ *P 01*. Нажмите кнопку ПЕРЕХОД ВПЕРЕД/ПОИСК ПО ТРЕКУ ВПЕРЕД или ПЕРЕХОД НАЗАД/ПОИСК ПО ТРЕКУ НАЗАД, чтобы отобразить занесенный в программу номер трека. При повторном нажатии КНОПКИ ПРОГРАММИРОВАНИЯ на ЖК-ДИСПЛЕЕ отобразится мигающий символ *P 02*. Повторите эти действия для проверки всех сохраненных в программе треков.
- Чтобы очистить память программы, в режиме остановки CD дважды нажмите КНОПКУ ОСТАНОВКИ CD или откройте КРЫШКУ ОТСЕКА CD во время режима остановки воспроизведения. С ЖК-ДИСПЛЕЯ исчезнет символ *PROG*.

Режим программирования воспроизведения MP3

- В режиме остановки воспроизведения нажмите КНОПКУ ПРОГРАММИРОВАНИЯ. На ЖК-ДИСПЛЕЕ замигают символ программирования воспроизведения *PROG.* и номер трека в программе, начиная с первого *P 01*. Нажмите КНОПКУ ПАПКА ВВЕРХ или ВНИЗ для выбора нужной папки, затем - кнопки ПЕРЕХОД ВПЕРЕД/ПОИСК ПО ТРЕКУ ВПЕРЕД или ПЕРЕХОД НАЗАД/ПОИСК ПО ТРЕКУ НАЗАД для выбора нужного трека; на ЖК-ДИСПЛЕЕ отобразится номер трека с выбранного альбома. Нажмите КНОПКУ ПРОГРАММИРОВАНИЯ для внесения выбранного трека в программу воспроизведения.
- Повторите описанную выше процедуру для выбора и внесения в память дополнительных треков. В память программы воспроизведения можно занести до 10 треков. После занесения 10 треков в память программы воспроизведения на ЖК-ДИСПЛЕЕ появится мигающий символ "*PROG.---*".
- Для начала воспроизведения программы нажмите КНОПКУ ВОСПРОИЗВЕДЕНИЯ/ПАУЗЫ, при этом на ЖК-ДИСПЛЕЕ отобразятся символы "►", *PROG.* и номер текущего трека/папки.

РУССКИЙ

Например: Папка №3, Трек №2

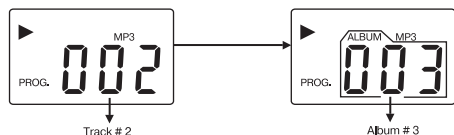

Нажмите КНОПКУ ПАПКА ВВЕРХ для отображения номера текущей папки.

- Чтобы очистить память программы, в режиме остановки CD дважды нажмите КНОПКУ ОСТАНОВКИ CD или откройте КРЫШКУ ОТСЕКА CD во время режима остановки воспроизведения. С ЖК-ДИСПЛЕЯ исчезнет символ *PROG.*

Запись с проигрывателя CD/MP3

- Установите ПЕРЕКЛЮЧАТЕЛЬ РЕЖИМОВ в положение CD.
- Установите диск в отсек CD рабочей стороной вниз.
- Установите кассету без записи в кассетный отсек и нажмите КНОПКУ ПАУЗЫ на кассетном магнитофоне.
- Одновременно нажмите КНОПКИ ЗАПИСИ и ВОСПРОИЗВЕДЕНИЯ для подготовки к началу записи. Встроенная система ALC осуществит автоматическую настройку уровня для наилучшего качества записи.
- Включите проигрыватель CD, выбрав нужный трек, как описано в разделе "Работа CD/MP3". Для начала записи нажмите КНОПКУ ПАУЗЫ на кассетном магнитофоне.
- Для паузы записи нажмите КНОПКУ ПАУЗЫ. Для возобновления записи еще раз нажмите КНОПКУ ПАУЗЫ.
- Для полной остановки записи нажмите КНОПКУ ОСТАНОВКИ/ИЗВЛЕЧЕНИЯ на кассетном магнитофоне. После этого остановите воспроизведение CD, нажав КНОПКУ ОСТАНОВКИ на проигрывателе CD.

УХОД И ОБСЛУЖИВАНИЕ

Уход за компакт-дисками

- Обращайтесь с дисками бережно. Держите диски только за края. Никогда не прикасайтесь к рабочим поверхностям дисков.
- Периодически протирайте диски мягкой (не пуховой) сухой тканью. Никогда не используйте аэрозоли или антистатические

средства для чистки дисков. В случае необходимости приобретите специальное средство для чистки компакт-дисков.

- Если при воспроизведении диска наблюдаются паузы или сбои, возможно, диск загрязнен или поврежден (поцарапан). Протирайте диски от центра к наружному краю. Никогда не протирайте диск круговыми движениями.
- Во избежание повреждений убирайте диски в футляры после каждого их использования.
- Не подвергайте компакт-диски воздействию прямого солнечного света, высокой температуры или влажности в течение длительного времени. При длительном воздействии высокой температуры диск может деформироваться.
- Не приклеивайте наклейки и не делайте надписи на поверхностях компакт-диска. Острые пишущие приборы или чернила могут повредить поверхность диска.

Чистка устройства

- Во избежание возгорания или поражения электрическим током отключайте систему от источника переменного тока.
- Протирайте наружные поверхности мягкой тканью. Соблюдайте осторожность при очистке пластиковых деталей.
- Протирайте переднюю панель системы мягкой тканью, смоченной в мыльном растворе.
- Магнитная и стирающая головки, прижимные ролики и ось тон-вала нуждаются в периодической чистке (для поддержания наилучшего качества звучания). Чистите их по истечении каждых 100 часов использования магнитофона или как только заметите ухудшение качества воспроизведения кассеты. Для чистки используйте ватный валик, смоченный в изопропиловом спирте или специальном растворе для очистки магнитных головок,

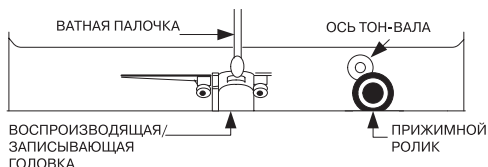

после чего протрите детали досуха другим ватным валиком.

РУССКИЙ

Примечание: не прикасайтесь металлическими предметами к магнитным головкам и не используйте подобные предметы для чистки. Следите за тем, чтобы материалы, используемые для чистки, не попали в механизм воспроизведения магнитной ленты.

ТЕХНИЧЕСКИЕ ХАРАКТЕРИСТИКИ

Диапазон частот: FM - 64-108 МГц
AM - 540-1600 кГц
Электропитание: AC - 230В, ~50 Гц
DC - 12 В (UM 2 x 8)

Производитель оставляет за собой право изменять характеристики прибора без предварительного уведомления.

Срок службы прибора не менее 5-ти лет





Данное изделие соответствует всем требуемым европейским и российским стандартам безопасности и гигиены.

Производитель: АН-ДЕР ПРОДАКТС ГмбХ
Нойбаугюртель 38/7А, 1070 Вена, Австрия

УКРАЇНСЬКИЙ

УВАГА:

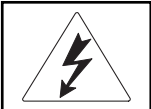
ЩОБ УНИКНУТИ ПОЖЕЖИ АБО УДАРУ ЕЛЕКТРИЧНИМ СТРУМОМ, НЕ ПІДДАВАЙТЕ ПРИСТРІЙ ВПЛИВУ ДОЩУ АБО ВОЛОГИ. НЕ ЗНИМАЙТЕ КРИШКУ КОРПУСА. УСЕРЕДИНИ НЕМАЄ ЧАСТИН, ЩО ВИМАГАЮТЬ УВАГИ КОРИСТУВАЧА. КОРИСТУЙТЕСЯ ПОСЛУГАМИ ТІЛЬКИ КВАЛІФІКОВАНОГО ПЕРСОНАЛУ.

	УВАГА РИЗИК УДАРУ ЕЛЕКТРИЧНИМ СТРУМОМ. НЕ ВІДКРИВАТИ	
УВАГА: ВЕНТИЛЯЦІЯ		
НЕ ПЕРЕШКОДЖАЙТЕ НОРМАЛЬНІЙ ВЕНТИЛЯЦІЇ ПРИСТРОЮ		
УВАГА: ВОЛОГА		
НЕ ДОПУСКАЙТЕ ПОТРАПЛЕННЯ ВОДИ АБО ВОЛОГИ. НЕ СТАВТЕ НА КОРПУС ПРИСТРОЮ ПРЕДМЕТИ, НАПОВНЕНІ ВОДОЮ.		

ОПИС ПРИСТРОЮ (см. стр.3)

- | | |
|---|--|
| <ol style="list-style-type: none"> 1. Перемикач режимів CD/TAPE OFF/RADIO 2. Перемикач діапазонів 3. FM-антена 4. Кришка відсіку CD 5. Ручка настроювання радіо 6. Кнопка посилення басів (DBBS) 7. Перехід вперед / пошук по треку вперед 8. Перехід назад / пошук по треку назад 9. Кнопка програмування відтворення CD 10. Кнопка вибору режиму CD 11. Кнопка зупинки CD 12. Відтворення CD/пауза 13. РК-дисплей 14. Гніздо для підключення стереонавушників 15. Ручка регулювання рівня голосності 16. Рознімання для підключення мережного шнура 17. Відсік для батарейок | <ol style="list-style-type: none"> 18. Світлодіодний індикатор FM стерео 19. Касетна дека 20. Кнопка запису касети 21. Кнопка відтворення касети 22. Кнопка перемотування касети назад 23. Кнопка перемотування касети вперед 24. Кнопка зупинки/витягу касети 25. Кнопка паузи касети 26. Лівий динамік 27. Правий динамік 28. Шкала настроювання радіо 29. Кнопка вибору папки нагору 30. Кнопка вибору папки вниз 31. Гніздо для мікрофона 32. Лівий динамік ВЧ 33. Правий динамік ВЧ 34. Поглиблення для відкриття кришки CD 35. Ручка для перенесення |
|---|--|

УКРАЇНСЬКИЙ

РК-ДИСПЛЕЙ

1. Режим відтворення
2. Режим відтворення в довільному порядку
3. Папка
4. Диск MP3
5. Інформація про відтворення
6. Номер папки/треку
7. Режим програмування
8. Режим повтору відтворення всіх треків
9. Режим повтору відтворення треку

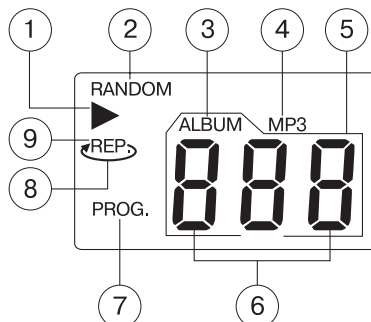

РОБОТА ВІД МЕРЕЖІ ПЕРЕМІННОГО СТРУМУ

Перед включенням пристрою переконайтеся, що значення напруги, зазначене на корпусі пристрою, відповідає напрузі в місцевій мережі. Підключіть один кінець мережного шнура до мережного рознімання пристрою, другий - у мережну розетку.

РОБОТА ВІД БАТАРЕЙОК

Повністю від'єднайте мережний шнур від мережної розетки і мережного рознімання пристрою. Відкрийте відсік для батарейок і установіть 8 батарейок типу "С" або UM-2 (не входять у комплект постачання), дотримуючи при цьому полярності.

РОБОТА РАДІО

Установіть ПЕРЕМІКАЧ РЕЖИМІВ у положення "RADIO". Установіть ПЕРЕМІКАЧ ДІАПАЗОНІВ на потрібний діапазон. Установіть РУЧКУ НАСТРОЮВАННЯ РАДІО на потрібну радіостанцію. Установіть бажаний рівень голосності, обертаючи РУЧКУ РЕГУЛЮВАННЯ ГОЛОСНОСТІ. Щоб виключити радіо, установіть ПЕРЕМІКАЧ РЕЖИМІВ у положення "TAPE OFF".

ІНДИКАТОР FM-СТЕРЕО

При настроюванні на радіостанцію, що віщає в режимі FM Стерео, займеться СВІТЛОДІОДНИЙ ІНДИКАТОР FM СТЕРЕО. У деяких місцях прийому сигнал FM Стерео може бути слабким, через що можуть виникнути фонові шуми. У цьому випадку установіть ПЕРЕМІКАЧ ДІАПАЗОНІВ у положення "FM".

АНТЕНИ

Для найкращого прийому FM-станцій цілком висуньте FM АНТЕНУ. Для прийому в діапазоні АМ пристрій має убудовану антену; поверніть корпус пристрою для досягнення найкращого прийому.

ПОСИЛЕННЯ БАСІВ

Для посилення звучання басів на всіх рівнях голосності установіть КНОПКУ ПОСИЛЕННЯ БАСІВ у положення "ON", що дозволить підсилити звучання низьких частот.

ГНІЗДО ДЛЯ СТЕРЕОНАВУШНИКІВ

Для індивідуального прослуховування включіть стереонавушники в ГНІЗДО ДЛЯ СТЕРЕОНАВУШНИКІВ і установіть голосність за допомогою РУЧКИ РЕГУЛЮВАННЯ РІВНЯ ГОЛОСНОСТІ. При підключенні навушників динаміки пристрою автоматично відключаються.

ГНІЗДО ДЛЯ МІКРОФОНА (3.5 ММ)

Для запису з мікрофона підключіть мікрофон (не входить у комплект постачання) до ГНІЗДА ДЛЯ МІКРОФОНА.

РОБОТА З КАСЕТОЮ

Відтворення касети

Натисніть КНОПКУ ЗУПИНКИ/ВИТЯГУ КАСЕТИ, щоб відкрити касетну деку. Вставте касету в КАСЕТНУ ДЕКУ і закрийте її. Установіть ПЕРЕМІКАЧ РЕЖИМІВ у положення TAPE. Натисніть кнопку ВІДТВОРЕННЯ CD/ПАУЗА. За допомогою РУЧКИ РЕГУЛЮВАННЯ РІВНЯ ГОЛОСНОСТІ установіть потрібний рівень звуку. Для зупинки касети натисніть КНОПКУ ЗУПИНКИ/ВИТЯГУ КАСЕТИ.

Швидко перемотування вперед та назад

Касету можна швидко перемотати вперед або назад, натиснувши відповідно КНОПКУ ПЕРЕМОТУВАННЯ КАСЕТИ ВПЕРЕД або КНОПКУ ПЕРЕМОТУВАННЯ КАСЕТИ НАЗАД.

Функція паузи

Під час відтворення або запису можна

УКРАЇНСЬКИЙ

тимчасово зупинити касету, натиснувши КНОПКУ ПАУЗИ. Щоб продовжити відтворення або запис, знову натисніть цю кнопку.

Система автоматичної зупинки

Якщо під час відтворення або запису стрічка в касеті закінчиться, механізм магнітофона автоматично вимкнеться.

Увага!

Щоб уникнути uszkodження касетного механізму або касет, завжди натискайте КНОПКУ ЗУПИНКИ/ВИТЯГУ КАСЕТИ між натисканням інших кнопок магнітофона.

Запис з радіо

1. Налаштуйте радіо на потрібну радіостанцію, як описано в розділі РОБОТА РАДІО.
2. Вставте касету без запису в КАСЕТНУ ДЕКУ.
3. Натисніть КНОПКУ ПАУЗИ.
4. Натисніть КНОПКУ ЗАПИСУ, КНОПКА ВІДТВОРЕННЯ включиться автоматично. За допомогою системи "Убудована система ALC" здійснить автоматичне настроювання рівня для найкращої якості запису. Натисніть КНОПКУ ПАУЗИ для початку запису.
5. Щоб на час зупинити запис, натисніть КНОПКУ ПАУЗИ. Для поновлення запису знову натисніть КНОПКУ ПАУЗИ.
6. Для повної зупинки запису натисніть КНОПКУ ЗУПИНКИ/ВИТЯГУ КАСЕТИ.
7. Коли стрічка в касеті закінчиться, процедура запису завершиться автоматично.

РОБОТА CD/MP3

ВІДТВОРЕННЯ КОМПАКТ-ДИСКІВ

1. Відкрийте КРИШКУ ВІДСІКУ CD. Установіть CD-диск і закрийте КРИШКУ ВІДСІКУ CD. Установіть ПЕРЕМИКАЧ РЕЖИМІВ у положення "CD".
Примітка: Переконайтеся, що КРИШКА ВІДСІКУ CD щільно закрита.
2. Коли CD-диск встановлений і КРИШКА ВІДСІКУ CD закрита, на РК-ДИСПЛЕЇ відобразиться кількість треків на диску, пристрій буде знаходитися в режимі зупинки.
3. Якщо диск не встановлений у відсік CD, на РК-ДИСПЛЕЇ відобразиться напис "NO".
4. Якщо КРИШКА ВІДСІКУ CD не закрита, на РК-ДИСПЛЕЇ відобразиться символ "---".

Примітка: у випадку збоїв при відтворенні спробуйте зменшити рівень голосності.

При відтворенні компакт-диску не відкривайте КРИШКУ ВІДСІКУ CD.

Режим відтворення

1. У режимі зупинки при натисканні КНОПКИ ВІДТВОРЕННЯ CD/ПАУЗИ почнеться відтворення першого треку. На РК-ДИСПЛЕЇ відобразиться символ відтворення "▶". РК-ДИСПЛЕЙ відобразить інформацію про відтворення треку.
2. Для паузи відтворення однократно натисніть КНОПКУ ВІДТВОРЕННЯ CD/ПАУЗИ. На РК-ДИСПЛЕЇ замигає значок відтворення "▶".
3. Щоб відновити відтворення, знову натисніть КНОПКУ ВІДТВОРЕННЯ CD/ПАУЗИ. Музика почне відтворюватися з моменту зупинки.
4. Для зупинки відтворення CD-диска у режимі відтворення або паузи, натисніть КНОПКУ ЗУПИНКИ. РК-ДИСПЛЕЙ знову відобразить загальне число треків диска.
5. Щоб вимкнути пристрій, установіть ПЕРЕМИКАЧ РЕЖИМІВ у положення "ТАРЕ (OFF)".

Режим повтору відтворення

CD-диск:

Натисніть КНОПКУ MODE один раз → Repeat 1
Натисніть КНОПКУ MODE двічі → Repeat All

MP3-диск:

Натисніть КНОПКУ MODE один раз → Repeat 1
Натисніть КНОПКУ MODE двічі → Repeat Folder
Натисніть КНОПКУ MODE тричі → Repeat All

Скасування функції повтору

Натискайте КНОПКУ ВИБОРУ РЕЖИМУ доти, поки з РК-ДИСПЛЕЮ не зникне символ функції режиму відтворення.

Режим відтворення в довільному порядку

Ця функція дозволяє відтворювати треки в довільному порядку.

1. Під час режиму зупинки натисніть КНОПКУ ВИБОРУ РЕЖИМУ тричі для CD-дисків/чотирирази для MP3-дисків; на РК-ДИСПЛЕЇ відобразиться символ "RANDOM". Натисніть КНОПКУ ВІДТВОРЕННЯ/ПАУЗИ, щоб почати відтворення.
2. Для скасування функції відтворення в довільному порядку ще раз натисніть КНОПКУ ВИБОРУ РЕЖИМУ, символ "RANDOM" зникне з РК-ДИСПЛЕЮ.

УКРАЇНСЬКИЙ

Режим переходу і пошуку

1. У режимі відтворення або паузи при натисканні кнопки ПЕРЕХІД ВПЕРЕД/ПОШУК ПО ТРЕКУ ВПЕРЕД або ПЕРЕХІД НАЗАД/ПОШУК ПО ТРЕКУ НАЗАД відбувається перехід до наступного треку або повернення до початку треку.
2. У режимі відтворення при натисканні і втриманні кнопки ПЕРЕХІД ВПЕРЕД/ ПОШУК ПО ТРЕКУ ВПЕРЕД або ПЕРЕХІД НАЗАД/ПОШУК ПО ТРЕКУ НАЗАД провадиться пошук по музичному фрагменті треку з прискореним відтворенням на малій голосності.

Режим програмування відтворення CD

1. У режимі зупинки відтворення натисніть КНОПКУ ПРОГРАМУВАННЯ. На РК-ДИСПЛЕЇ замигає символ програмування відтворення "PROG." і номер треку в програмі, починаючи з першого "P 01". Натисніть кнопку ПЕРЕХІД ВПЕРЕД/ПОШУК ПО ТРЕКУ ВПЕРЕД або ПЕРЕХІД НАЗАД/ПОШУК ПО ТРЕКУ НАЗАД для вибору потрібного треку; на РК-ДИСПЛЕЇ відобразиться номер треку. Натисніть КНОПКУ ПРОГРАМУВАННЯ для внесення обраного треку в програму відтворення.
2. Повторіть вище описану процедуру для вибору і внесення в пам'ять додаткових треків.
У пам'ять програми відтворення можливе занесення до 20 треків. Після занесення 20 треків у пам'ять програми відтворення на РК-ДИСПЛЕЇ з'явиться мигаючий символ "PROG ---".
3. Для початку відтворення програми натисніть КНОПКУ ВІДТВОРЕННЯ/ПАУЗИ, при цьому на РК-дисплеї відобразяться символи "▶", "PROG." і номер поточного треку. Натисніть КНОПКУ "ПАПКА НАГОРУ" для відображення номера поточної папки.
4. Щоб перевірити зміст програми відтворення по закінченні програмування, у режимі зупинки натисніть КНОПКУ ПРОГРАМУВАННЯ. На РК-ДИСПЛЕЇ відобразиться мигаючий символ "P 01". Натисніть кнопку ПЕРЕХІД ВПЕРЕД/ПОШУК ПО ТРЕКУ ВПЕРЕД або ПЕРЕХІД НАЗАД/ПОШУК ПО ТРЕКУ НАЗАД, щоб відобразити занесений у програму номер треку. При повторному натисканні КНОПКИ ПРОГРАМУВАННЯ на РК-ДИСПЛЕЇ відобразиться мигаючий символ "P02".

Повторіть ці дії для перевірки всіх збережених у програмі треків.

5. Щоб очистити пам'ять програми:
У режимі зупинки CD двічі натисніть КНОПКУ ЗУПИНКИ CD або Відкрийте КРИШКУ ВІДСІКУ CD під час режиму зупинки відтворення.
З РК-ДИСПЛЕЯ зникне символ "PROG."

Режим програмування відтворення MP3

6. У режимі зупинки відтворення натисніть КНОПКУ ПРОГРАМУВАННЯ. На РК-ДИСПЛЕЇ замигає символ програмування відтворення "PROG." і номер треку в програмі, починаючи з першого "P 01". Натисніть КНОПКУ "ПАПКА НАГОРУ" або "ВНИЗ" для вибору потрібної папки, потім кнопки ПЕРЕХІД ВПЕРЕД/ПОШУК ПО ТРЕКУ ВПЕРЕД або ПЕРЕХІД НАЗАД/ПОШУК ПО ТРЕКУ НАЗАД для вибору потрібного треку; на РК-ДИСПЛЕЇ відобразиться номер треку з обраного альбому. Натисніть КНОПКУ ПРОГРАМУВАННЯ для внесення обраного треку в програму відтворення.
7. Повторіть вище описану процедуру для вибору і внесення в пам'ять додаткових треків.
У пам'ять програми відтворення можливе занесення до 10 треків. Після занесення 10 треків у пам'ять програми відтворення на РК-ДИСПЛЕЇ з'явиться мигаючий символ "PROG ---".
8. Для початку відтворення програми натисніть КНОПКУ ВІДТВОРЕННЯ/ПАУЗИ, при цьому на РК-дисплеї відобразяться символи "▶", "PROG." і номер поточного треку/папки.

Наприклад: Папка #3, Трек #2

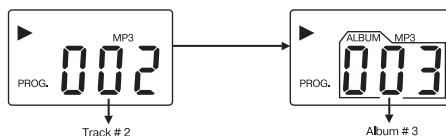

Натисніть КНОПКУ "ПАПКА НАГОРУ" для відображення номера поточної папки.

9. Щоб очистити пам'ять програми:
У режимі зупинки CD двічі натисніть КНОПКУ ЗУПИНКИ CD або Відкрийте КРИШКУ ВІДСІКУ CD під час режиму зупинки відтворення.
З РК-ДИСПЛЕЯ зникне символ "PROG."

УКРАЇНСЬКИЙ

Запис із програвача CD/MP3

1. Установіть ПЕРЕМІКАЧ РЕЖИМІВ у положення "CD".
2. Установіть диск у відсік CD робочою стороною вниз.
3. Установіть касету без запису в касетний відсік і натисніть КНОПКУ ПАУЗИ на касетному магнітофоні.
4. Одноразово натисніть КНОПКИ ЗАПИСУ і ВІДТВОРЕННЯ для підготовки до початку запису. Убудована система ALC здійснить автоматичне настроювання рівня для найкращої якості запису.
5. Включіть програвач CD, вибравши потрібний трек, як описано в розділі "Робота CD/MP3". Для початку запису натисніть КНОПКУ ПАУЗИ на касетному магнітофоні.
6. Для паузи запису натисніть КНОПКУ ПАУЗИ. Для поновлення запису ще раз натисніть КНОПКУ ПАУЗИ.
7. Для повної зупинки запису натисніть КНОПКУ ЗУПИНКИ/ВИТЯГУ на касетному магнітофоні. Після цього зупиніть відтворення CD, натиснувши КНОПКУ ЗУПИНКИ на програвачі CD.

ДОГЛЯД І ОБСЛУГОВУВАННЯ

Догляд за компакт-дисками

1. Поводьтеся з дисками дбайливо. Тримайте диски тільки за краї. Ніколи не доторкайтеся до робочих поверхонь дисків.
2. Не приклеюйте шматочки скотча, наклейки та інше на декоративну сторону диска.
3. Періодично протирайте диски м'якою (не пуховою) сухою тканиною. Ніколи не використовуйте аерозолі або антистатичні засоби для чищення дисків. У разі потреби придбайте спеціальний засіб для чищення компакт-дисків.
4. Якщо при відтворенні диска спостерігаються паузи або збої при відтворенні, можливо, диск забруднений або ушкоджений (подряпанний). Протирайте диски від центра до зовнішнього краю. Ніколи не протирайте диск круговими рухами.
5. Щоб уникнути ушкоджень, зберігайте диски у футлярах після кожного їх використання.
6. Не піддавайте компакт-диски впливу прямого сонячного світла, високої температури або вологості протягом тривалого часу. При тривалому впливі високої температури диск може деформуватися.

7. Не наклеюйте наклейки і не робіть напису на поверхнях компакт-диску. Гострі пишучі прилади або чорнило можуть зашкодити поверхню диска.

Чищення пристрою

1. Щоб уникнути загоряння або поразки електричним струмом, відключайте систему від джерела перемінного струму.
2. Протирайте зовнішні поверхні м'якою тканиною. Дотримуйте обережності при очищенні пластикових деталей.
3. Протирайте передню панель системи м'якою тканиною, змоченою в мильному розчині.
4. Магнітна і голівка, що стирає, притискні ролики і вісь тонвала мають потребу в періодичному чищенні для підтримки найкращої якості звучання. Чистите їх після закінчення кожних 100 годин використання магнітофона або як тільки помітите погіршення якості відтворення касети. Для чищення використовуйте ватяний валик, змочений у ізопропіловому спирті або спеціальному розчині для очищення магнітних голівок, після чого протріть деталі досуха іншим ватяним валиком.

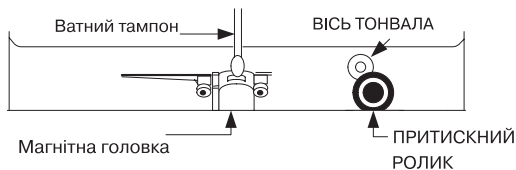

Примітка: Не допускайте дотику металевих предметів до магнітних голівок і не використовуйте їх для очищення. Стежте за тим, щоб матеріали, які використовуються для чищення, не потрапили в механізм відтворення магнітної стрічки.

ТЕХНІЧНІ ХАРАКТЕРИСТИКИ:

Діапазон частот	FM 64 - 108 МГц AM 540 - 1600 кГц
Електроживлення	AC: 230В, ~50Гц DC: 12V (UM 2 x 8)

Виробник залишає за собою право змінювати характеристики приладів без попереднього повідомлення.



УКРАЇНСЬКИЙ

Термін служби приладу не менш 5 років

Гарантія

Докладні умови гарантії можна отримати в дилера, що продав дану апаратуру. При пред'явленні будь-якої претензії протягом терміну дії даної гарантії варто пред'явити чек або квитанцію про покупку.



Даний виріб відповідає вимогам до електромагнітної сумісності, що пред'являються директивою 89/336/ЄЕС Ради Європи й розпорядженням 73/23 ЄЕС по низьковольтних апаратурах.

