

Panasonic

**Руководство
по эксплуатации**

DVD-A360EG-K DVD-A360EG-S

**Проигрыватель DVD /
Видеокомпакт-дисков / компакт-дисков**



Прежде чем подсоединять, включать или настраивать этот проигрыватель, пожалуйста, внимательно изучите инструкции. Сохраните, пожалуйста, это руководство.

Дорогой покупатель!

Позвольте поблагодарить Вас за покупку проигрывателя DVD-дисков / видеокомпакт-дисков / компакт-дисков.

Мы настоятельно рекомендуем Вам тщательно изучить данное руководство по эксплуатации перед началом использования этого видеопроигрывателя и обратить особое внимание на замечания, приведенные в инструкции.

Буква "K" в названии модели видеопроигрывателя означает, что цвет корпуса - черный.
Буква "S" в названии модели видеопроигрывателя означает, что цвет корпуса - серебристый.
На рисунке показана модель DVD-A360EG-K.



VQT8105

Меры предосторожности

Замечание:

Этот видеопроигрыватель можно использовать только при следующих параметрах электропитания: напряжение переменного тока AC 220 - 240 В, частота 50 Гц. Во всех других случаях использовать этот видеопроигрыватель нельзя.

ПРЕДУПРЕЖДЕНИЕ:

ПРОИГРЫВАТЕЛЬ DVD / ВИДЕОКОМПАКТ-ДИСКОВ / КОМПАКТ-ДИСКОВ ЯВЛЯЕТСЯ ЛАЗЕРНЫМ УСТРОЙСТВОМ 1 КЛАССА. ОДНАКО В ЭТОМ ПРОИГРЫВАТЕЛЕ DVD / ВИДЕОКОМПАКТ-ДИСКОВ / КОМПАКТ-ДИСКОВ ИСПОЛЬЗУЕТСЯ ВИДИМЫЙ ЛАЗЕРНЫЙ ЛУЧ, КОТОРЫЙ ПРИ ПРЯМОМ ПОПАДАНИИ МОЖЕТ ВЫЗВАТЬ РАДИАЦИОННОЕ ПОВРЕЖДЕНИЕ. БУДЬТЕ ВНИМАТЕЛЬНЫ ПРИ ИСПОЛЬЗОВАНИИ ПРОИГРЫВАТЕЛЯ DVD / ВИДЕОКОМПАКТ-ДИСКОВ / КОМПАКТ-ДИСКОВ, СОБЛЮДАЙТЕ ТРЕБОВАНИЯ ИНСТРУКЦИИ.

ПРИ ВКЛЮЧЕНИИ ЭТОГО ПРОИГРЫВАТЕЛЯ DVD / ВИДЕОКОМПАКТ-ДИСКОВ / КОМПАКТ-ДИСКОВ В НАСТЕННУЮ РОЗЕТКУ НЕ НАКЛОНЯЙТЕСЬ БЛИЗКО К ОТВЕРСТИЮ ДЛЯ РАЗМЕЩЕНИЯ ДИСКА И К ДРУГИМ ОТКРЫТЫМ ОТВЕРСТИЯМ, ЧТОБЫ ЗАГЛЯНУТЬ ВНУТРИ ВИДЕОПРОИГРЫВАТЕЛЯ.

ИСПОЛЬЗОВАНИЕ РУЧЕК УПРАВЛЕНИЯ И РЕГУЛЯТОРОВ ИЛИ ВЫПОЛНЕНИЕ ДЕЙСТВИЙ, КОТОРЫЕ НЕ ОБОЗНАЧЕНЫ В ДАННОМ РУКОВОДСТВЕ, МОЖЕТ ПРИВЕСТИ К ОПАСНОМУ РАДИАЦИОННОМУ ОБЛУЧЕНИЮ.

НЕ ОТКРЫВАЙТЕ КРЫШКИ И НЕ ПЫТАЙТЕСЬ ПОЧИНИТЬ ЧТО-ТО САМОСТОЯТЕЛЬНО. ОБРАЩАЙТЕСЬ В СЕРВИСНЫЙ ЦЕНТР К КВАЛИФИЦИРОВАННОМУ ПЕРСОНАЛУ.

ПРЕДУПРЕЖДЕНИЕ:

В ЦЕЛЯХ УМЕНЬШЕНИЯ РИСКА ВОЗГОРАНИЯ ИЛИ КОРОТКОГО ЗАМЫКАНИЯ НЕ ПОДВЕРГАЙТЕ УСТРОЙСТВО ВОЗДЕЙСТВИЮ ВЛАГИ.

В ЦЕЛЯХ УМЕНЬШЕНИЯ РИСКА ВОЗГОРАНИЯ, КОРОТКОГО ЗАМЫКАНИЯ ИЛИ ДОСАДНЫХ ПОМЕХ ИСПОЛЬЗУЙТЕ ТОЛЬКО РЕКОМЕНДУЕМЫЕ АКСЕССУАРЫ.

ЭТОТ ПРОИГРЫВАТЕЛЬ РАССЧИТАН НА ДЛИТЕЛЬНОЕ ИСПОЛЬЗОВАНИЕ.

ОСТОРОЖНО – ЛАЗЕРНОЕ ИЗЛУЧЕНИЕ
ПРИ ОТКРЫТОЙ КРЫШКЕ.
ИЗБЕГАЙТЕ ПОПАДАНИЯ ЛУЧА В ГЛАЗ.

(Внутри проигрывателя)

**КЛАСС 1
ЛАЗЕРНОЕ УСТРОЙСТВО**

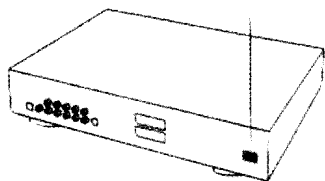

(Задняя стенка проигрывателя)

Аксессуары

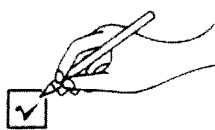

Пожалуйста, проверьте и отметьте наличие следующих принадлежностей.

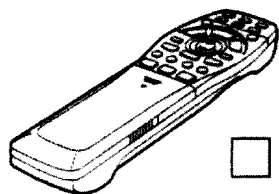

Пульт дистанционного управления1
(Деталь № VEQ2248)

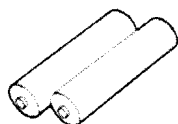

Батарейки для пульта ДУ2
[Тип "AA" (R6P)]

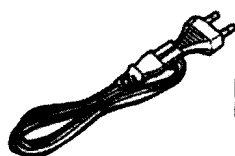

Шнур питания для сети переменного тока1
(Деталь № VJA0664-1)

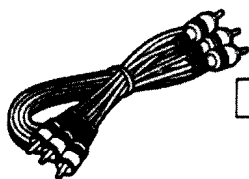

Аудио/видеокабель1
(Деталь № VJA1062)

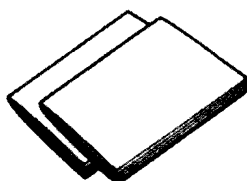

Руководство по эксплуатации2

Гарантийный талон1

Предупреждения

Пожалуйста, прочтите этот раздел, прежде чем Вы начнете работу с этим проигрывателем.

■ Защита сетевого кабеля

Чтобы избежать неисправностей в работе проигрывателя и защититься от поражения электрическим током, возгорания или каких-либо телесных повреждений, пожалуйста, просмотрите следующие замечания:

- Вставляйте вилку в розетку полностью при подключении сетевого кабеля к проигрывателю.
- Не подключайте и не отсоединяйте сетевой кабель влажными руками.
- Храните сетевой кабель вдали от нагревательных приборов.
- Никогда не ставьте тяжелые предметы на сетевой кабель.
- Никогда не пытайтесь починить или переделать сетевой кабель каким бы то ни было способом.
- Регулярно удаляйте пыль и грязь с вилки.
- Если Вы уронили видеопроигрыватель или повредили его, установите видеопроигрыватель в режим ожидания и отключите сетевой кабель.
- Если из проигрывателя исходит дым, неприятный запах или посторонний шум, установите видеопроигрыватель в режим ожидания и отключите сетевой кабель.

■ Размещение

Избегайте установки видеопроигрывателя в следующих местах:

- под прямыми солнечными лучами или вблизи нагревательных приборов, либо в закрытом автомобиле;
- с высокой температурой (более 35° C) или с высокой влажностью (более 90%);
- с повышенной запыленностью;
- с вибрацией, толчками или с наклоненной поверхностью, так как внутренние части могут быть серьезно повреждены;

■ Нерабочий период

Если Вы не используете видеопроигрыватель, установите его в режим ожидания.

Если Вы не будете использовать видеопроигрыватель в течение длительного времени, отключите его от сети переменного тока.

■ Не вставляйте пальцы или какие-либо предметы внутрь.

● Трогать детали внутри устройства опасно, это может привести к серьезной поломке видеопроигрывателя. Не пытайтесь разобрать проигрыватель.

- Не кладите посторонние предметы в лоток для диска.

■ Не подвергайте устройство воздействию воды и магнитных полей.

● Не ставьте проигрыватель поблизости от ваз для цветов, ванн, раковин и т. п. При попадании воды в проигрыватель может возникнуть серьезная поломка.

- Устройства, в которых используются магниты, например акустические системы, должны не находиться поблизости от видеопроигрывателя.

■ Установка

● Располагайте видеопроигрыватель в горизонтальном положении и не кладите на него тяжелые предметы.

- Не устанавливайте проигрыватель на усилитель или на другие устройства, выделяющие тепло.

■ Конденсация влаги

Влага может появиться на линзах при следующих условиях:

- сразу же после включения нагревателя;
 - в очень влажной или насыщенной парами комнате;
 - когда проигрыватель вносится из холодного помещения в теплое.
- Если внутри проигрывателя образовалась влага, это может привести к неисправностям в его работе. В этом случае включите питание проигрывателя и подождите около часа, пока вся влага не испарится.

■ Если из телевизора слышится посторонний шум во время приема телевидения:

В зависимости от условий приема телевидения на экране телевизора могут возникнуть помехи во время просмотра передач с включенным видеопроигрывателем. Это не является следствием неисправности телевизора или видеопроигрывателя. При просмотре телевизионных передач установите видеопроигрыватель в режим ожидания.

Характеристики

■ Высококачественное изображение

● **10-битный цифроаналоговый преобразователь для видеосигнала.** Благодаря 10-битной организации этот цифроаналоговый преобразователь точно воспроизводит прекрасное изображение.

● **Массив режимов качественного изображения подвергается цифровой обработке**

Искажение сигнала сводится к минимуму путем обработки информации как цифровой информации.

Это свойство используется, когда качество изображения индивидуально устанавливается для воспроизведения на DVD.

- **Цифровой режим кино (См. стр. 15 и 21.)**

Однократное нажатие кнопки CINEMA на передней панели видеопроигрывателя включает режим кино, при выборе которого улучшается воспроизведение кинопрограмм.

В дополнение к этому с помощью использования режима экрана GUI может быть выбрано качество изображения, наиболее подходящее для данного типа программы. Всего существует четыре режима качества изображения: обычный, мягкий, улучшенный и кино.

- **Пользовательская настройка (См. стр. 21.)**

С помощью использования режима экрана GUI Вы можете сами отрегулировать контрастность изображения, цвет, яркость и частотные характеристики звука по своему вкусу.

- **Выбор режима монитора (См. стр. 35.)**

После выполнения первоначальных установок и выбора режима работы телевизора [Стандартный (телевизор Direct View), проектор с электронно-лучевой трубкой, проектор с жидкокристаллическим дисплеем, проекционный телевизор] автоматически выбирается оптимальное качество изображения для данного режима работы.

■ Высокое качество звучания

● **Цифроаналоговый преобразователь 96 кГц/24 бита**

Данный видеопроигрыватель воспринимает линейные сигналы ИКМ с параметрами 96 кГц/24 бита, что соответствует наиболее высоким характеристикам стандарта для DVD, которые обеспечивают точное воспроизведение. Для поддержания звука 96 кГц/24 бита на цифроаналоговом преобразователе поддерживается сформированный многоуровневый цифровой шум сигма-типа, который сохраняется постоянным на уровне 44 кГц, что предотвращает искажение важного аудиосигнала. Звук во всех этих режимах воспроизводится очень точно.

● **Работа виртуальной схемы батарейного электропитания**

Благодаря радикальному срезанию значительной части шумов от источника питания и цифровых схем, а также обеспечению "чистого" питания, освобожденного от всех посторонних компонентов сигнала (шум, пульсация и т. п.), это свойство системы обеспечивает ощутимую глубину низких частот и чистое разрешение в диапазонах средних и высоких частот.

● **Dolby Digital (AC-3) / DTS (система цифрового кинотеатра) (См. стр. 10 и 37.)**

Усовершенствованный 5.1-канальный декодер окружающего звучания Dolby Digital (AC-3) / dts, встроенный в данный проигрыватель, устанавливается при настройке режима работы динамиков и поддерживает способность динамиков воспроизводить низкочастотный диапазон, установку уровня громкости динамиков, регулировку времени задержки*, динамический уровень звукового давления и другие характеристики.

* Регулировка времени задержки эффективно действует только для Dolby Digital DVD (центральный канал и каналы эффектов окружающего звучания).

● **Цифровой выход Dolby Digital (AC-3) / dts (система цифрового кинотеатра) (См. стр. 12.)**

С помощью подключения декодера Dolby Digital / dts или усилителя со встроенным декодером Dolby Digital / dts Вы сможете получать высококачественное воспроизведение эффектов окружающего звучания с дисков Dolby Digital / dts.

■ **Усовершенствованная функция виртуального окружающего звучания (VSS) (См. стр. 28.)**

Даже когда используются только два фронтальных динамика, пользователь может просто нажать кнопку VSS (виртуальное окружающее звучание) во время воспроизведения Dolby Digital DVD (2 и более каналов), чтобы возникли эффекты окружающего звучания тыловых каналов. Эти эффекты также работают при прослушивании через наушники. (Но они не работают с дисками караоке для DVD. Также эти эффекты могут различаться в зависимости от типа используемого DVD-диска).

■ **Функция маркера (См. стр. 23.)**

Этот видеопроигрыватель может запомнить до пяти позиций для прямого доступа.

■ **Усиление диалогов (См. стр. 15 и 21.)**

Во время воспроизведения на DVD Dolby Digital / dts (2 и более каналов) диалоги передаются центральной колонкой. Эта функция повышает уровень воспроизведения на центральном канале, чтобы диалог был лучше слышен.

■ **Экран GUI (графический интерфейс пользователя) (См. стр. 18.)**

Простое нажатие кнопки DISPLAY на пульте дистанционного управления приводит к появлению на экране телевизора информации о проигрывателе DVD / Видеокомпакт-дисков / компакт-дисков и о диске, чтобы легче было их идентифицировать. Функции и установленные параметры видеопроигрывателя будут легко доступны с помощью джойстика на пульте дистанционного управления при просмотре телевизионного экрана. Цвет и расположение экрана GUI могут меняться.

■ **Совместимость с PAL DVD (видеокомпакт-диск) и NTSC DVD (видеокомпакт-диск)**

Этот проигрыватель может работать с дисками, записанными как в формате PAL, так и в формате NTSC. Однако видеопроигрыватель должен быть подключен к телевизору PAL, способному воспринимать систему PAL 525/60, либо к мультисистемному телевизору, воспроизводящему и PAL DVD (видеокомпакт-диск), и NTSC DVD (видеокомпакт-диск).

■ **Разнообразные свойства DVD**

● **Функция мульти-аудио (См. стр. 26.)**

Звуковые саундтреки могут быть записаны на восьми языках. (Количество языков зависит от программы.)

● **Функция мульти-субтитры (См. стр. 27.)**

Субтитры могут быть записаны на одном из 32 языков. (Количество языков зависит от программы.)

● **Функция мульти-угол (См. стр. 27.)**

Эта функция позволяет изменять угол зрения на сцену, которая снята с нескольких различных точек обзора. (Ограничивается только DVD с записью с нескольких камер под разными углами.)

● **Функция родительского запрета (См. стр. 31.)**

Эта функция позволяет блокировать просмотр определенных программ DVD для некоторых аудиторий (особенно детей). (Ограничивается DVD с кодированием уровня доступа.)

■ **Форматы дисков, с которыми работает данный видеопроигрыватель**

Видеопроигрыватель может воспроизводить диски, имеющие следующую маркировку:



DVD
[8-см диск/
12-см диск]



Видеокомпакт-диск
[8-см диск/
12-см диск]



Компакт-диск
[8-см диск/
12-см диск]

■ **Форматы дисков, с которыми не работает данный видеопроигрыватель**

● DVD с региональным номером, отличным от 2 или Все ("ALL")

- | | | |
|-------------------|----------|------------------|
| ● DVD-ROM | ● CDV | ● CVD |
| ● DVD-R / DVD-RAM | ● CD-G | ● SVCD |
| ● CD-ROM | ● CD-RW | ● Видеодиск Divx |
| ● VSD | ● DVD+RW | и т. д. |

● **Не пытайтесь воспроизводить фотокомпакт-диски или CD-R.** (Иначе Вы можете повредить информацию на этих дисках.)

■ **Информация Регионального управления**

Этот видеопроигрыватель разработан и произведен в соответствии с информацией Регионального управления, записанной на DVD-диске. Региональный номер данного проигрывателя – "2". Если региональный номер, указанный на диске, не соответствует региональному номеру этого проигрывателя, то этот проигрыватель не сможет воспроизвести такой диск. Данный видеопроигрыватель может воспроизводить диски с региональным номером 2 или Все ("ALL"):

Пример:



или



Оглавление

Перед началом эксплуатации

Меры предосторожности	2
Аксессуары	3
Предупреждения	3
Характеристики	4
Путеводитель по ручкам и органам управления	6
● Проигрыватель	6
● Пульт дистанционного управления	6
Передняя панель и дисплей FL	7
Основные подключения	8
● Подключение к телевизору и видеомагнитофону с помощью 21- контактного разъема SCART	8
Подключение дополнительного видеоборудования	9
● Подключение к телевизору с помощью входного кабеля S-видео	9
● Подключение к телевизору без 21-контактного разъема SCART	9
Подключение дополнительного аудиооборудования	10
● Подключение к AV-усилителю с помощью входных 5.1-канальных кабелей, обеспечивающих работу Dolby Digital (AC-3) или DTS (системы домашнего кинотеатра)	10
● Использование цифрового выходного аудиосигнала из соединителя цифрового выхода	11
● Подключение к декодеру обработки сигналов Dolby Digital (AC-3) или DTS (системы домашнего кинотеатра)	12
Подготовка к работе пульта дистанционного управления	13
● Установка батареек	13
● Область работы пульта дистанционного управления	13
Подключение наушников	13

Основные операции

Основное воспроизведение	14
● Перед использованием проигрывателя DVD / видеокомпактдисков / компакт-дисков	14
● Основное воспроизведение	14
● Останов воспроизведения	15
Переход вперед или назад	16
Стоп-кадр (Пауза)	16
Просмотр вперед (Обратный просмотр) [DVD / Видеокомпакт-диск]	16
Ускоренный просмотр вперед (Ускоренный обратный просмотр)	17
Замедленное воспроизведение [DVD / Видеокомпактдиск]	17
Использование видеокомпакт-дисков с управлением воспроизведением без использования меню [видеокомпакт-диск]	17

Работа с использованием экранов GUI

Основная информация об экранах GUI	18
● Общие процедуры	18
Подробное описание каждой иконки GUI	19
● Экран с информацией о диске (для DVD)	19
● Экран с информацией о диске (для видеокомпакт-дисков / компакт-дисков)	20
● Экран с информацией о проигрывателе	21
● Воспроизведение с регулируемой скоростью	21

Усовершенствованные операции

Повторное воспроизведение	22
● Повторный просмотр (прослушивание)	22
● Повтор участка между двумя обозначенными точками (A-B повтор)	23
Запоминание меток для повторного просмотра (прослушивания)	23
● Сохранение метки в памяти	23
● Вызов / стирание метки	23
Программное воспроизведение (для видеокомпакт-дисков / компакт-дисков)	24
Случайное воспроизведение (для видеокомпакт-дисков / компакт-дисков)	25
Изменение языка саундтрека [DVD]	26
Включение / выключение вокала для записей караоке [DVD/ видеокомпакт-дисков]	26
Изменение языка субтитров [DVD]	27
Просмотр под другим углом зрения [DVD]	27
Воспроизведение эффектов усовершенствованной виртуальной системы окружающего звучания (VSS) [Dolby Digital (AC-3) DVD (2 или более каналов)]	28
Использование меню заголовков [DVD]	29
Использование меню DVD [DVD]	29

Начальная установка параметров

Начальная установка параметров	30
● Общие процедуры начальной установки параметров	30
● Выбор языка озвучивания диска [DVD]	31
● Выбор уровня доступа [DVD] (Функция родительского запрета)	31
● Выбор языка для меню экранного дисплея	33
● Выбор формата для экранного дисплея	33
● Выбор яркости для дисплея FL	34
● Выбор типа телевизионного экрана	35
● Выбор цифрового выхода	35
● Установка параметров динамиков	37
● Установка других параметров	39
Список языковых кодов	41
Относительно образов, появляющихся на экране (соотношение размеров на экране)	42

Информация для справок

Управление телевизором с помощью пульта дистанционного управления	43
Установка диска	44
Советы по уходу за устройством	44
Глоссарий	45
Устранение некоторых неисправностей	46
● Дисплейная функция самодиагностики	47
Технические характеристики	Задняя сторона обложки

Путеводитель по ручкам управления

Проигрыватель

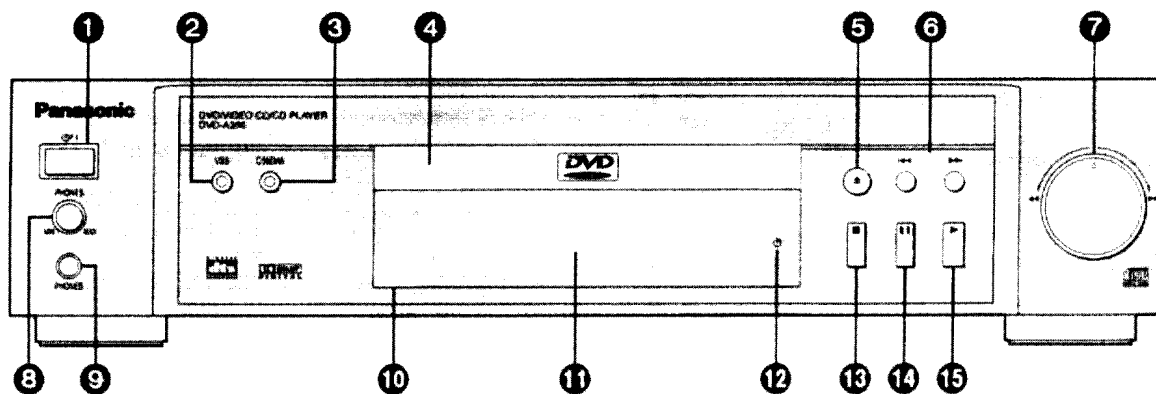

	Страница
1 Кнопка питания POWER (⏻/1)	14
При нажатии проигрыватель переходит из состояния ожидания в рабочий режим или наоборот. В состоянии ожидания проигрыватель потребляет небольшое количество энергии.	
2 Кнопка/индикатор виртуальной системы окружающего звучания VSS	28
3 Кнопка/индикатор CINEMA	15
4 Лоток для диска	14
5 Кнопка открыть/закрыть OPEN/CLOSE (⬆)	14
6 Кнопки SKIP (⏮, ⏭)	16
7 Круговая шкала SEARCH (⏮, ⏭)	17
8 Уровень звука в наушниках PHONES	13

	Страница
9 Гнездо для наушников PHONES	13
10 Сенсор сигнала дистанционного управления	13
11 Дисплей FL	7
12 Индикатор STANDBY (⏻)	
Когда проигрыватель подключен к сети переменного тока и находится в состоянии ожидания, этот индикатор загорается и горит до тех пор, пока проигрыватель не будет включен.	
13 Кнопка STOP (■)	15
14 Кнопка PAUSE (⏸)	16
15 Кнопка PLAY (▶)	14

Пульт дистанционного управления

	Страница
1 Кнопка TV питания телевизора TV POWER (⏻)	43
2 Кнопка TV TV/AV	43
3 Кнопка POWER (⏻)	14
4 Кнопка DISPLAY	18
5 Кнопка TITLE	29
6 Кнопка MARKER	23
7 Кнопка SUBTITLE	27
8 Кнопка AUDIO	26
9 Кнопки SKIP (⏮, ⏭)	16
10 Кнопка STOP (■)	15
11 Кнопка PAUSE (⏸)	16
12 Цифровые кнопки <ul style="list-style-type: none"> • Выбор двузначного номера Например, для выбора дорожки 23 нажмите ≥ 10, "2" а затем "3". 	
13 Кнопка CANCEL	23, 25
14 Кнопка SETUP	30
15 Кнопка виртуальной системы окружающего звучания VSS	28
16 TV Кнопка переключения телевизионных каналов TV (⤴, ⤵)	43
17 TV Кнопка TV VOL (+, -)	43
18 Кнопка OPEN/CLOSE (⬆)	14
19 Кнопка MENU	29
20 Джойстик / кнопка SELECT	15
21 Кнопка RETURN	15, 30
22 Кнопка ANGLE	27
23 Кнопки SLOW/SEARCH (⏮, ⏭)	17
24 Кнопка PLAY (▶)	14
25 Кнопка PLAY MODE	24, 25
26 Кнопка A-B REPEAT	23
27 Кнопка REPEAT MODE	22

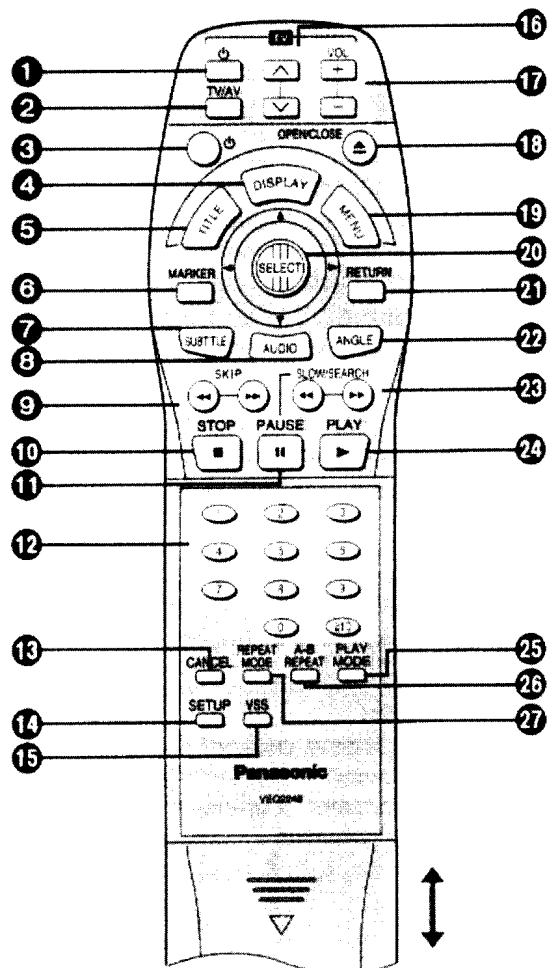

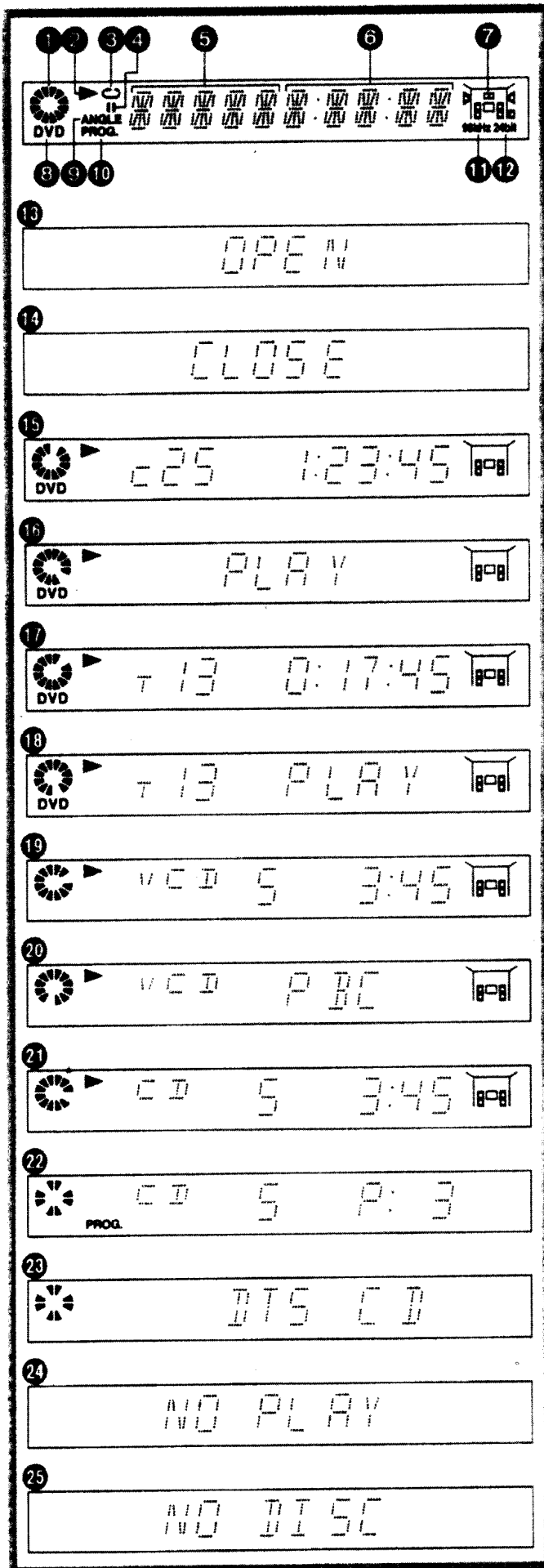

Дисплей FL на передней панели



Вращается при воспроизведении
Вращается быстро по часовой стрелке или против часовой стрелки во время ускоренной перемотки вперед (назад) (См. стр. 17.)



Загорается в режиме останова.

- 1 Горит во время воспроизведения.
Мигает, когда включена функция RESUME.
(См. стр. 15.)
- 3 Загорается в режиме повторного воспроизведения.
(См. стр. 22.)
- 4 Загорается в режиме стоп-кадра (паузы)
(См. стр. 16.)
- 5 Указывает титул / название раздела [DVD]
- 8 Указывает номер дорожки [видеокомпакт-диск / компакт-диск]
- 6 Указывает время воспроизведения от начала титула/ дорожки при воспроизведении.
- 7 Отображает информацию об аудиоканале, записанную на воспроизводимом диске (например, 2-канальный или 5.1-канальный).

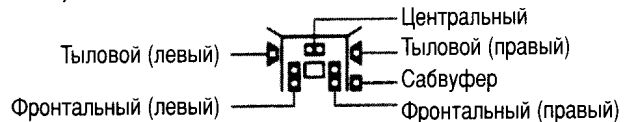

- 8 Загорается, когда загружен DVD.
- 9 Загорается, когда есть возможность изменить угол зрения [DVD] (См. стр. 27.)
- 10 Загорается в режиме программного воспроизведения [видеокомпакт-диск / компакт-диск] (См. стр. 24.)
- 11 Загорается в выборочном режиме воспроизведения с линейной импульсной модуляцией (ИКМ) 96 кГц.
- 12 Загорается в режиме воспроизведения с линейной импульсной модуляцией (ИКМ) 24 бита.
- 13 Загорается, когда лоток для диска открыт.
- 14 Загорается, когда лоток для диска закрыт (задвинут).
- 15 Загорается при воспроизведении DVD.
- 16 Загорается при воспроизведении интерактивного DVD*.
- 17 Загорается при воспроизведении караоке DVD.
- 18 Загорается при воспроизведении интерактивного караоке DVD*.
- 19 Загорается при воспроизведении видеокомпакт-диска.
- 20 Загорается при воспроизведении видеокомпакт-диска с управлением воспроизведением.
- 21 Загорается при воспроизведении компакт-диска.
- 22 Загорается, когда выбранный номер дорожки необходимо занести в память (программное воспроизведение).
[Видеокомпакт-диск / компакт-диск] (См. стр. 25)
- 23 Вращается после определения dts компакт-диска (общее количество дорожек и общее время воспроизведения отображается на дисплее после завершения вращения).
- 24 Загорается, когда воспроизведение невозможно.
 - DVD, для которых воспроизведение запрещено при начальной установке параметров "2 Ratings". (См. стр. 31.)
 - DVD с региональным номером, отличным от "2" и "ALL". (См. стр. 4)
- 25 Загорается, когда диск не загружен.

* Интерактивный DVD - это программа диска DVD, включающая просмотр под разными углами, разные повороты сюжета и т. д.

Основные подсоединения

- Убедитесь, что перед началом подсоединения данный видеопроигрыватель и другие устройства, которые Вы будете подключать, установлены в режим ожидания или выключены и отсоедините кабели питания от сетевых розеток.
- При установке любого оборудования следите за тем, чтобы вентиляционные отверстия не были закрыты, чтобы обеспечить свободную циркуляцию воздуха.
- Внимательно прочтите инструкцию перед началом выполнения подсоединений.
- Соблюдайте цветовую маркировку при подключении аудио- и видеокабелей.
- Выберите подходящий тип экрана при начальной установке параметров "6 TV Aspect" в соответствии с типом Вашего телевизора [4:3/16:9 и стандартный телевизор (Direct View TV), проектор с электронно-лучевой трубкой, проектор с жидкокристаллическим дисплеем, проекционный телевизор]. (См. стр. 35)

Замечания:

- Периферийное оборудование и шнуры продаются отдельно, если не указано иначе.
- При воспроизведении некоторых дисков DVD уровень громкости телевизора может быть ниже, чем при воспроизведении некоторых других источников. В этом случае отрегулируйте громкость телевизора.

Подключите свой проигрыватель DVD-дисков / видеокомпакт-дисков / компакт-дисков непосредственно к телевизору.

Если Ваш проигрыватель DVD-дисков / видеокомпакт-дисков / компакт-дисков подключен к телевизору через видеомагнитофон, то при воспроизведении некоторых DVD-дисков картинка может воспроизводиться неправильно. Поэтому мы настоятельно рекомендуем Вам не подключать проигрыватель DVD-дисков / видеокомпакт-дисков / компакт-дисков к видеомагнитофону при сборке системы домашнего развлечения.

- При просмотре записей через видеомагнитофон установите видеопроигрыватель в режим ожидания.

Подключение телевизора и видеомагнитофона с помощью 21-контактного разъема SCART

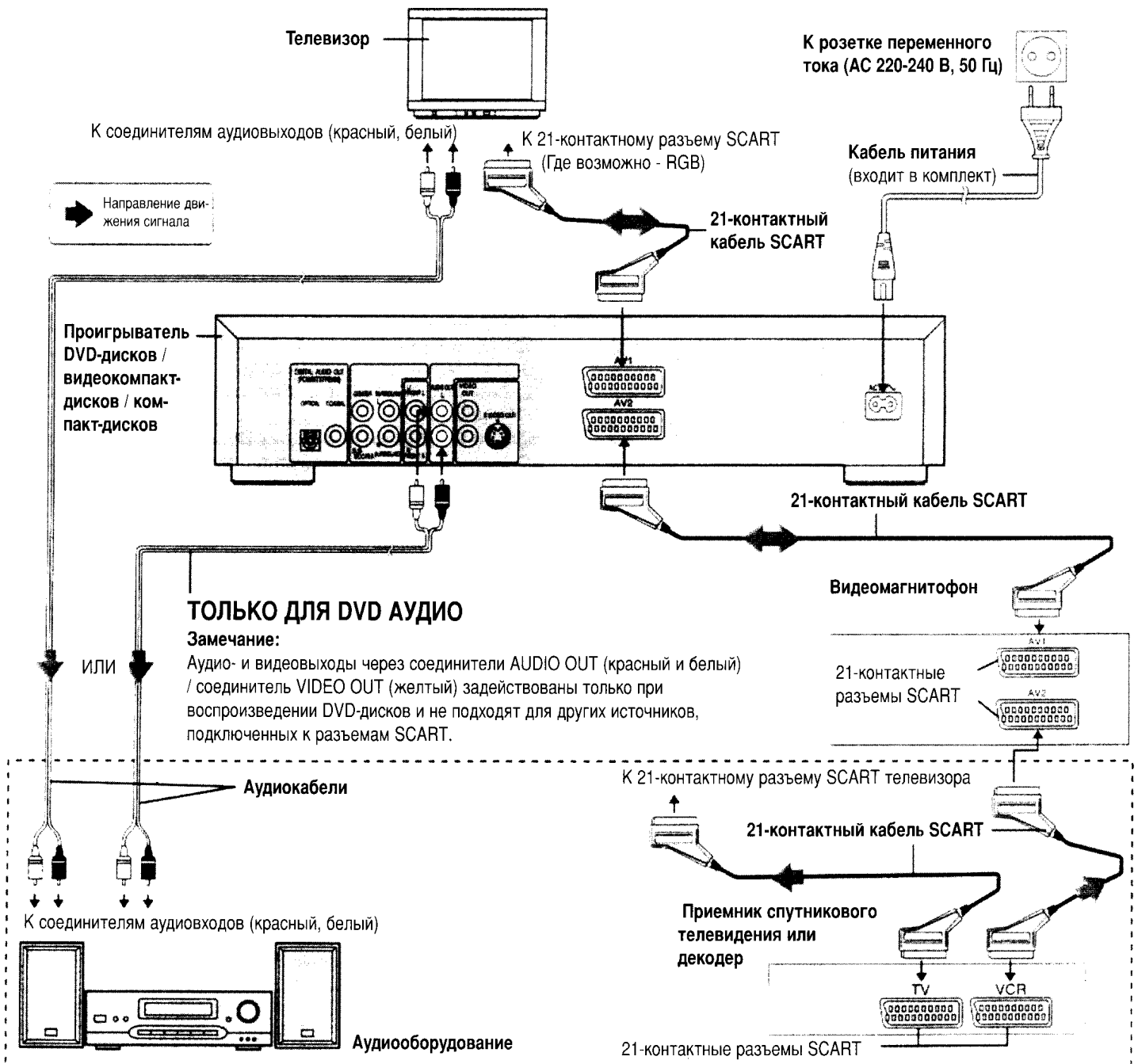

Подключение дополнительного видеоборудования

Подключение к телевизору с помощью входного кабеля S-video

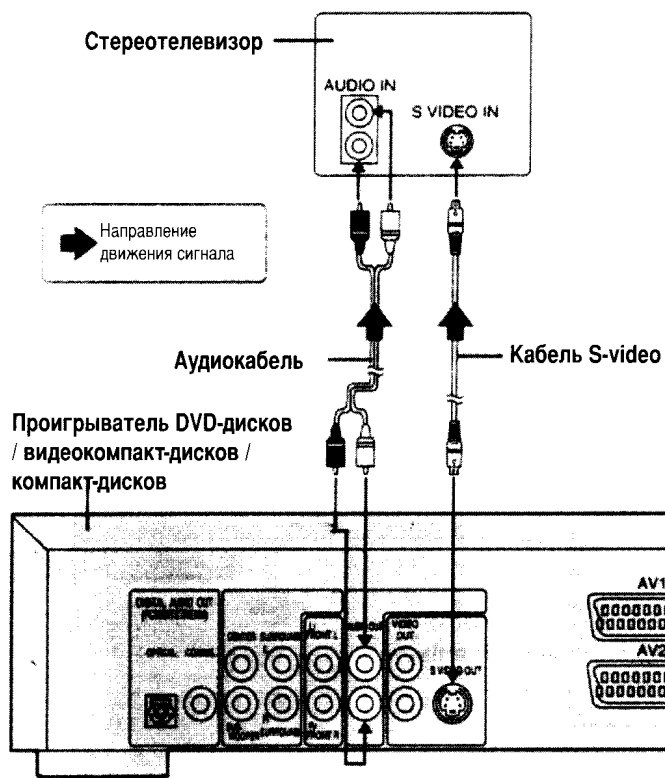

Выходной соединитель S-video

Выходной соединитель S (раздельный)-video разделяет сигнал цветности (C) и сигнал яркости (Y) перед подачей их на телевизор для получения более четкого изображения.

Используйте кабель S-video при подключении видеопроигрывателя к телевизору, снабженному входным соединителем S-video для получения максимально резкого изображения.

Замечание:

- Периферийное оборудование и шнуры продаются отдельно, если не указано иначе.

Не размещайте видеопроигрыватель поверх усилителя или другого устройства, которое сильно нагревается.

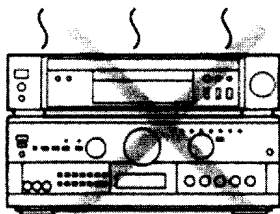

Подключение к телевизору без 21-контактного разъема SCART

■ Если телевизор стереофонический

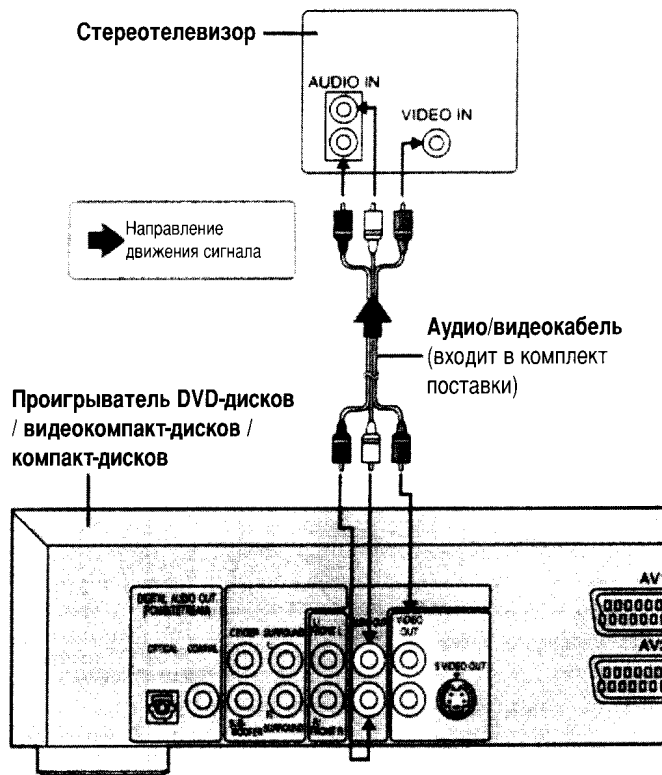

■ Если телевизор монофонический

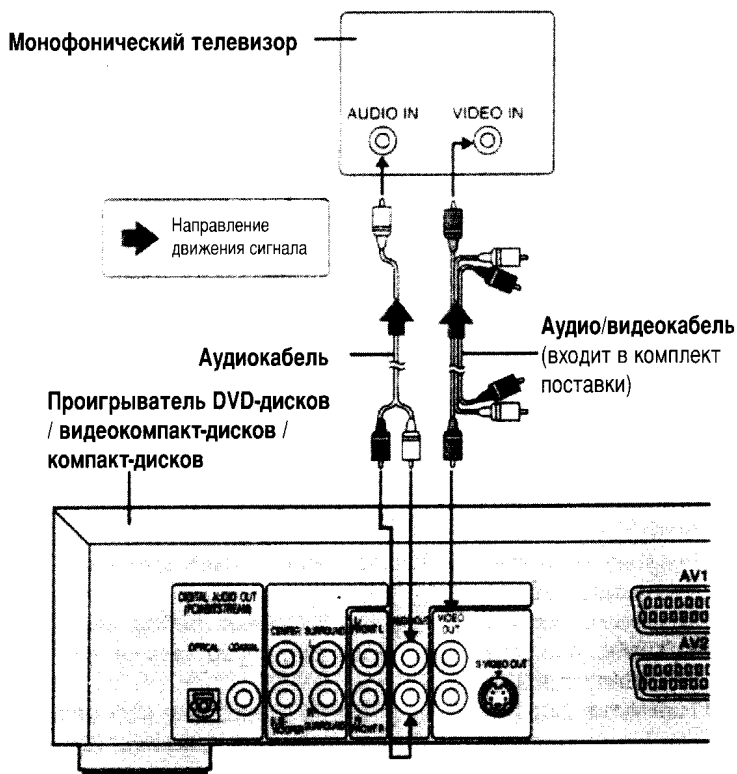

Замечание:

- Аудиовыход через соединитель AUDIO OUT относится только к видеопроигрывателю и ни к какому другому источнику, подключенному к разъемам SCART.

Подключение дополнительного аудиооборудования

Подключение к AV-усилителю с помощью входных 5.1-канальных кабелей, обеспечивающих работу Dolby Digital (AC-3) или dts (системы домашнего кинотеатра)

Данный видеопроигрыватель включает в себя декодеры Dolby Digital (AC-3) и dts (системы домашнего кинотеатра). Это позволяет воспроизводить диски DVD, записанные в системе Dolby Digital (AC-3) или dts (системе домашнего кинотеатра) без применения каких-либо дополнительных внешних декодеров. Когда видеопроигрыватель подключен к аудио/видеоусилителю при помощи 5.1-канальных кабелей, Вы можете наслаждаться звучанием, присущим настоящему кинотеатру, при воспроизведении дисков DVD, записанных в системе Dolby Digital (AC-3) или dts.

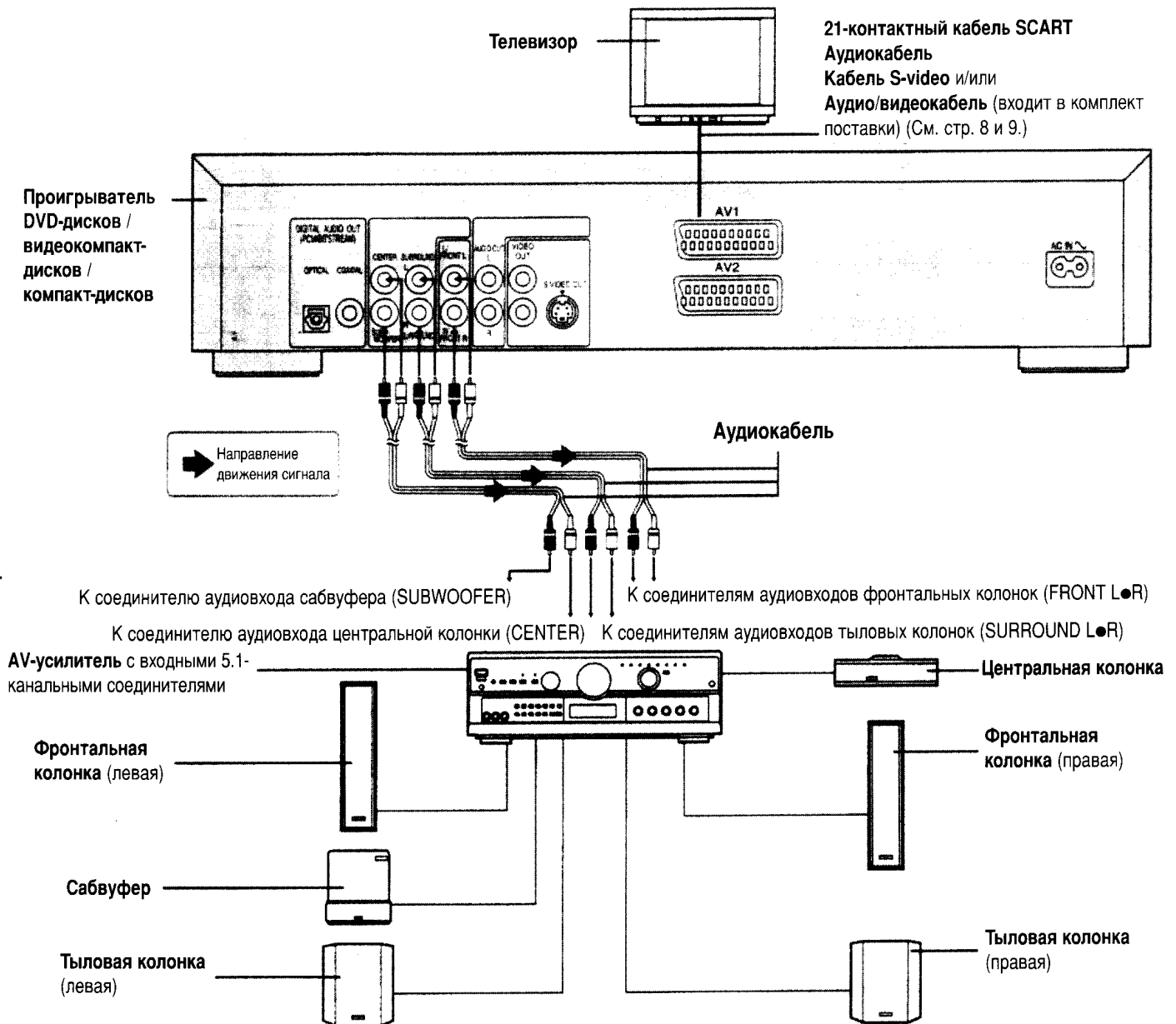

Замечания:

- Периферийное оборудование и шнуры продаются отдельно, если не указано иначе.
- После выполнения всех подключений установите "8 параметров колонок" (таких, как Да / Нет или Большой / Маленький) в соответствии с Вашей акустической системой. (См. стр. 37.)
- Если Вы используете кроме двух фронтальных еще какие-нибудь колонки, то выключите функцию виртуального окружающего звучания (VSS) или функцию виртуального окружающего звучания наушников (Headphone VSS). (См. стр. 28.) Если функция виртуального окружающего звучания (VSS) будет включена, то звук будет слышен только из фронтальных колонок.

Для справки:

- При воспроизведении дисков DVD, записанных в формате MPEG 2, многоканальный выход будет таким же, как и при записи в системе Dolby Digital или dts.
- Данный проигрыватель может воспроизводить диски, записанные в системе dts. Если проигрыватель подключен к AV-усилителю с входными 5.1-канальными соединителями, Вы можете слушать многоканальное звучание компакт-дисков, записанных в системе dts, а также DVD-дисков.

Использование разъема цифрового аудиовыхода

Замечания для подключения оптического цифрового аудиокабеля

- Удалите пылезащитный колпачок с соединителя оптического цифрового аудиовыхода и вставьте кабель полностью в гнездо.
- Сохраните пылезащитный колпачок. Он пригодится для защиты соединителя от пыли, если Вы не будете использовать его в дальнейшем.

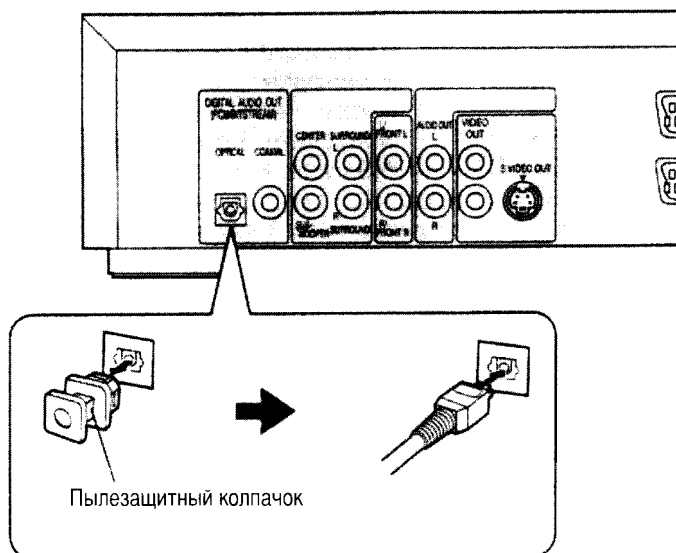

Сведения об аудиовыходах с выходных оптических / коаксиальных цифровых аудиосоединителях

Диск	Формат записи звука	Оптический / коаксиальный цифровой аудиовыход с соединителя
DVD	Dolby Digital (AC-3)	Поток информации (битов) Dolby Digital (1-5.1 каналов) или ИКМ (2 канала) (дискретизация 48 кГц / 16 бит) *1*2
	Линейная ИКМ (46/96 кГц / 16/20/24 бита)	Линейная ИКМ (2 канала) (дискретизация 48 кГц / только 16 бит) или нет выхода *1
	dts	Линейная ИКМ (2 канала) (дискретизация 48 кГц / 16 бит) или поток информации (битов) dts (1-5.1 каналов) *1
	MPEG аудио	ИКМ (2 канала) (48 кГц / 16 бит) *2 или поток битов MPEG (1-7.1 каналов) *1
Видеокомпакт-диск	MPEG 1	ИКМ (дискретизация 44,1 кГц)*2
Компакт-диск	Линейная ИКМ	Линейная ИКМ (дискретизация 44,1 кГц)
	dts*3	ИКМ (2 канала) (44,1 кГц / 16 бит) *2 или поток информации (битов) dts (1-5.1 каналов) *1

*1 Тип аудиовыхода выбирается при начальной установке параметров с помощью "7 типов цифрового аудиовыхода".

(См. стр. 35).

*2 Сжатый аудиосигнал на выходе конвертируется в ИКМ.

*3 Значения параметров и соединения, необходимые для воспроизведения компакт-диска, записанного в системе dts, аналогичны параметрам для дисков DVD, записанных в системе dts.

Замечание:

- Некоторые декодеры dts, которые не поддерживают интерфейс DVD-dts, могут работать неправильно с проигрывателем DVD-дисков / видеокомпакт-дисков / компакт-дисков.

Для справки:

- Dolby Digital (AC-3) - это цифровая технология сжатия звуковых данных, разработанная Dolby Laboratories, Inc. Эта технология поддерживает 5.1-канальную систему окружающего звучания и 2-канальную стереосистему и обрабатывает большой объем звуковой информации для эффективной записи на диск.
- Цифровая система домашнего кинотеатра dts - это 5.1-канальная система окружающего звучания, широко применяемая в кинотеатрах всего мира. Она позволяет усилить элементы звучания для получения хорошего качества звучания без лишнего сжатия данных.
- Линейная ИКМ - это формат записи данных, применяемый при записи на компакт-диск. В то время как компакт-диск записывается с параметрами 44.1 кГц / 16 бит, диск DVD записывается с параметрами от 48 кГц / 16 бит до 96 кГц / 24 бита.
- Если у Вас есть декодер Dolby Pro Logic Surround, Вы сможете в полной мере наслаждаться преимуществами системы Pro Logic с диска DVD, который обеспечивает полный 5.1-канальный саундтрек Dolby Digital, так же как и диски, помеченные значком Dolby Surround.

Предосторожности при работе с соединителем для оптического/коаксиального цифрового аудиовыхода:

- Не подключайте его к цифровому аудиовыходу усилителя, не имеющего звукового декодера системы Dolby Digital (AC-3) / dts / MPEG.
- Если такой усилитель будет подключен к проигрывателю с параметром "Bitstream" (поток битов), установленным в "2 Dolby Digital", "3 dts" и/или "4 MPEG" (См. стр. 35), то при любой попытке воспроизвести диск DVD (или компакт-диск, записанный в системе dts) Вы получите такой высокий уровень шумов, что можете повредить свой слух и испортить Ваши колонки.
- Видеокомпакт-диски и аудиокомпакт-диски можно воспроизводить обычным образом.

Произведено по лицензии Dolby Laboratories. Обозначения "Dolby", "AC-3", "Pro Logic", а также двойное D являются зарегистрированными торговыми марками Dolby Laboratories. Confidential Unpublished Works. © 1992-1997 Dolby Laboratories, Inc. Все права защищены.

Произведено по лицензии Digital Theater System, Inc. Обозначения "DTS" и "DTS Digital Surround" являются зарегистрированными торговыми марками Digital Theater System, Inc. © 1996 Digital Theater System, Inc. Все права защищены.

Подключение дополнительного аудиооборудования

Подключение к декодеру обработки сигналов Dolby Digital (AC-3) или dts (системы домашнего кинотеатра)

При воспроизведении DVD, записанных в системе Dolby Digital или dts, информация поступает из соединителя для оптического цифрового аудиовыхода OPTICAL или соединителя для коаксиального цифрового аудиовыхода COAXIAL проигрывателя. Когда проигрыватель подключен к декодеру Dolby Digital или декодеру dts, Вы можете наслаждаться качеством настоящего кинотеатра у себя дома. [При использовании дополнительных декодеров Dolby Digital или dts необходимо применять оптический цифровой аудиокабель или коаксиальный цифровой аудиокабель].

● К видеопроигрывателю можно подключить также декодер MPEG, пользуясь схемой подключения, приведенной ниже. При воспроизведении DVD-диска, записанного в аудиоформате MPEG, аудиоинформация (поток битов) поступает с цифрового оптического аудиовыхода OPTICAL или с цифрового коаксиального аудиовыхода COAXIAL проигрывателя, и Вы можете наслаждаться качеством настоящего кинотеатра у себя дома.

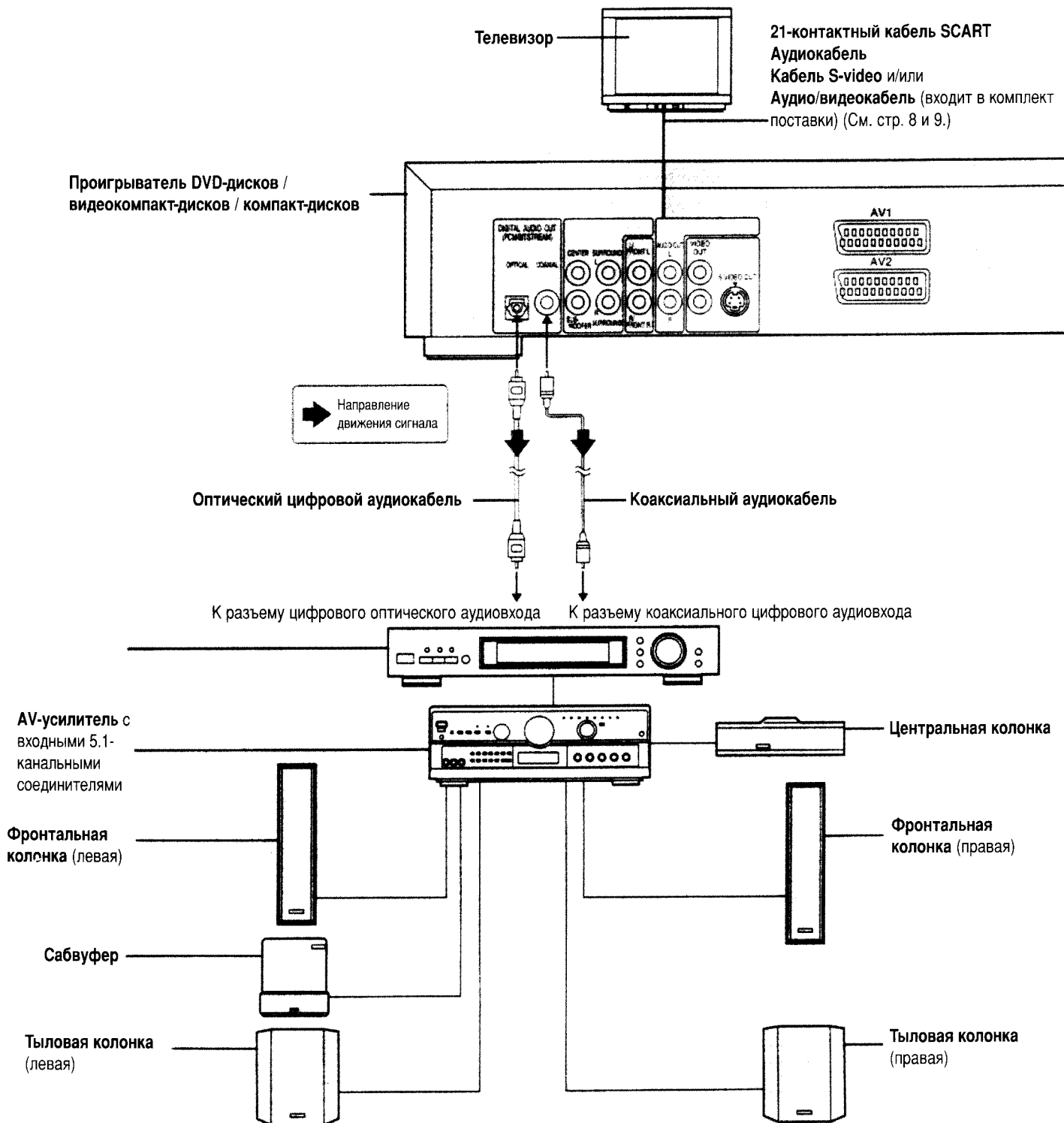

Замечание:

Периферийное оборудование и шнуры продаются отдельно, если не указано иначе.

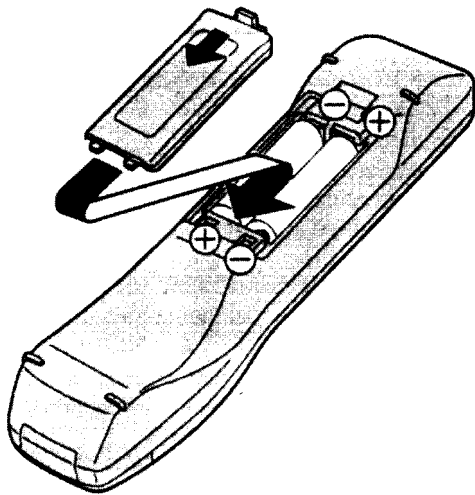
A**B**

Сенсор сигнала дистанционного управления

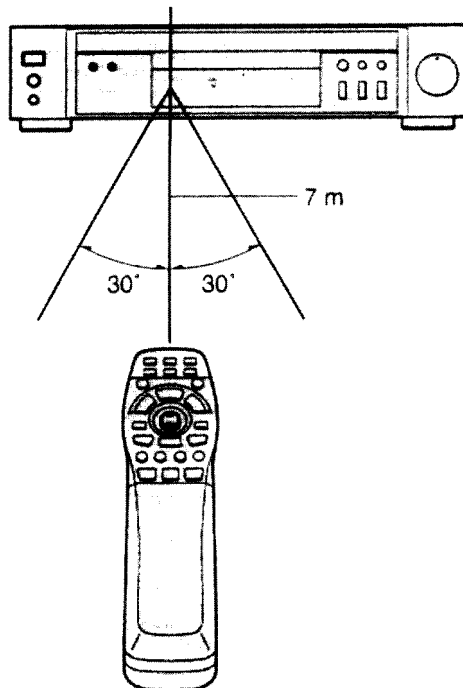
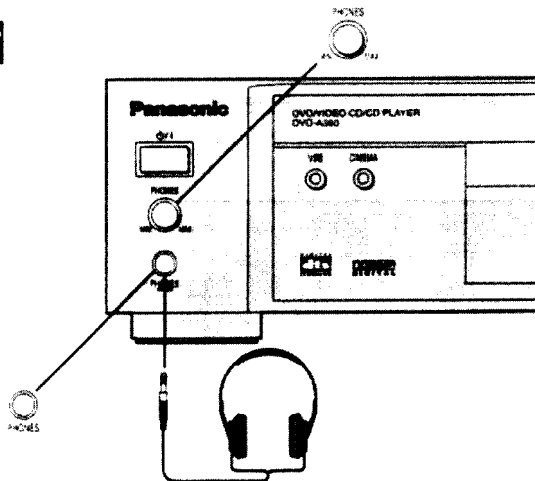
**C**

Подготовка к работе пульта дистанционного управления

Установка батареек **A**

Вставьте батарейки, соблюдая полярность (+) и (-), как показано на рисунке слева.

Срок службы батареек

- Обычно срок службы батареек составляет около одного года. Однако он зависит от того, как часто и для каких операций Вы используете пульт дистанционного управления.
- Если пульт дистанционного управления дает сбой в работе, даже когда он находится близко к проигрывателю, замените батарейки.
- Используйте батарейки типа "AA" (R6P).

Замечания:

- Не пользуйтесь перезаряжаемыми (Ni - Cd) батарейками.
- Не пытайтесь перезарядить, замкнуть, разобрать батарейки, не подвергайте их нагреву и не бросайте в огонь.
- Старайтесь не ронять пульт дистанционного управления, не наступайте на него и не ударяйте его каким-либо другим способом. Это может привести к поломке его деталей или вывести пульт из строя.
- Не смешивайте старые и новые батарейки.
- Если Вы не будете использовать пульт дистанционного управления в течение длительного времени, выньте батарейки. В противном случае электролит может вытечь, что приведет не только к нарушению функционирования устройства, но и к возгоранию, если произойдет контакт с электролитом.
- В случае протечки электролита внутри пульта дистанционного управления немедленно удалите неисправную батарейку и установите новую.
- Если электролит попадет на кожу, промойте ее немедленно водой.

Радиус действия пульта дистанционного управления **B**

Пульт дистанционного управления работает на расстоянии не более 7 метров от сенсора дистанционного управления в пределах угла в 60 градусов.

- Расстояние, на котором действует пульт дистанционного управления, изменяется в зависимости от освещенности помещения.

Замечания:

- Не направляйте луч яркого света на сенсор дистанционного управления.
- Не помещайте каких-либо предметов между сенсором и пультом дистанционного управления.
- Не используйте данный пульт дистанционного управления одновременно с пультом дистанционного управления другого устройства.

Подключение наушников **C**

1 Подключите наушники.

- Можно подключать наушники со стереоразъемом 6,3 мм.

2 Отрегулируйте громкость.

Внимание:

- Избегайте прослушивания с уровнем громкости, способным повредить Ваш слух.

Основное воспроизведение

Перед работой с проигрывателем DVD-дисков / видеокомпакт-дисков / компакт-дисков

Первоначально на Вашем проигрывателе заводом-изготовителем в качестве языка экранного меню установлен английский язык.

Если Вы хотите с помощью меню изменить язык экранного меню на французский, немецкий, итальянский или испанский, обратитесь к разделу "Выбор языка экранного меню" на стр. 33.

В дальнейшем мы считаем, что языком экранного меню выбран английский.

Подготовка

- Убедитесь, что телевизор или другое подключенное аудиооборудование тщательно подсоединено к проигрывателю.
- Убедитесь, что питание телевизора или другого подключенного аудиооборудования включено.
- Выберите позицию аудио/видео (A/V), например AV1, AV2, для подключения к проигрывателю.

Основное воспроизведение

1 Нажмите кнопку POWER (⏻) для включения питания.

2 Нажмите кнопку OPEN/CLOSE для открытия дисковода компакт-диска.

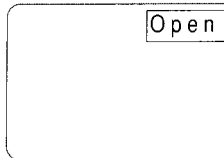

3 Установите диск в лоток наклейкой вверх.
(Если диск имеет наклейку.)

Беритесь за диск так, чтобы не касаться его поверхности, установите его стороной с надписью вверх, выровняйте его по направляющим приспособлениям и установите диск в правильное положение.

(a) диск 8 см

(b) диск 12 см

4 Нажмите кнопку PLAY.

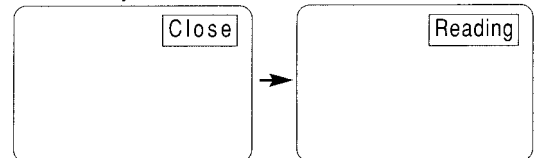

Дисковод автоматически закроется, и начнется воспроизведение.

- Если дисковод закрывается с помощью нажатия кнопки OPEN/CLOSE, нажмите кнопку PLAY для начала воспроизведения.

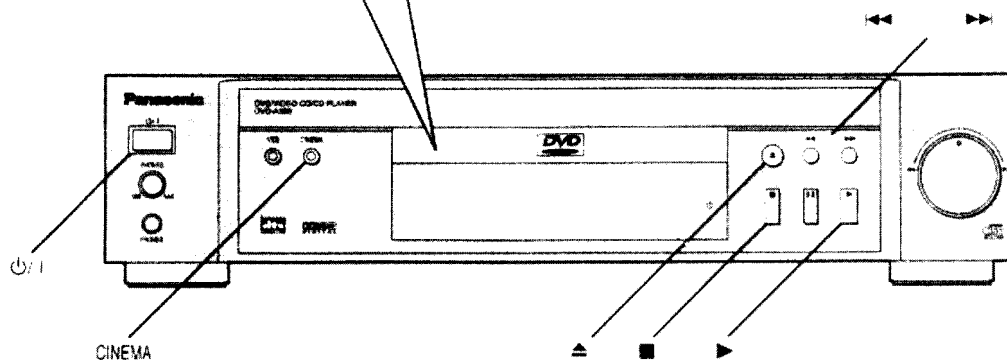
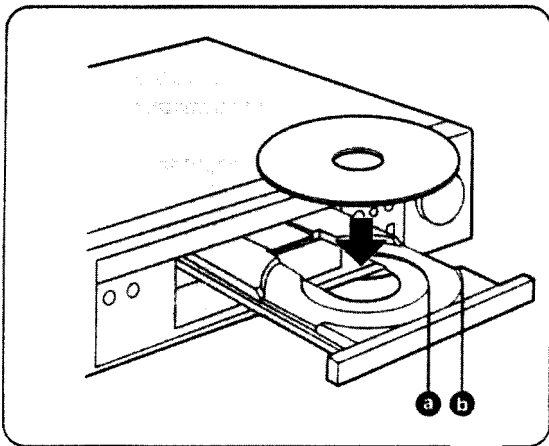
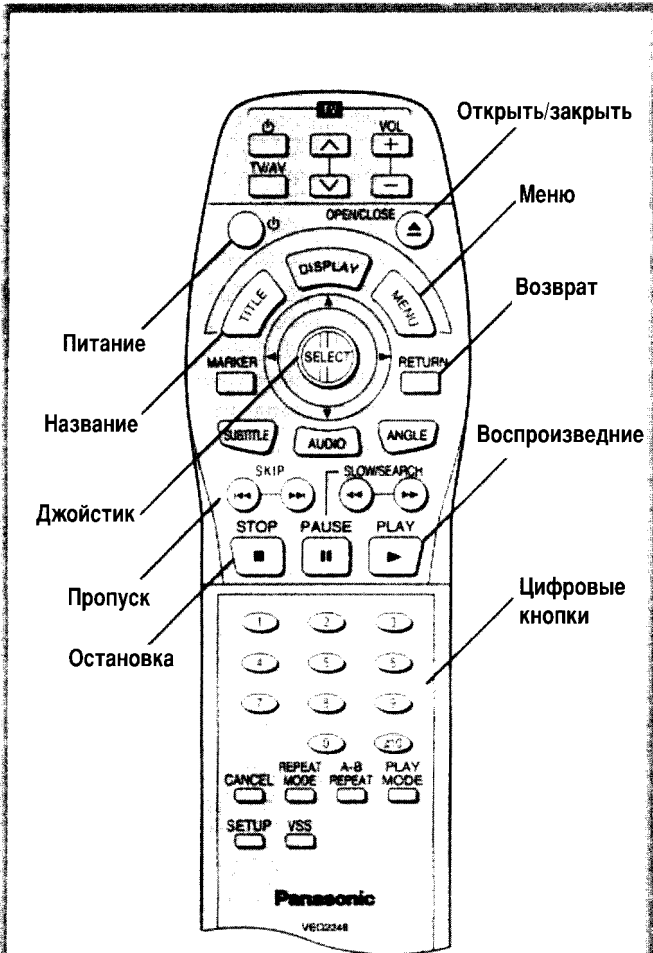

● Если на телевизоре появляется экранное меню

В случае воспроизведения многих фильмов с DVD, интерактивного DVD или видеодиск-пакта с управляемым воспроизведением, на экране телевизора появляется экранное меню. Выполните шаг 5 для начала воспроизведения.

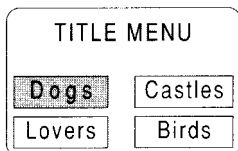

(Пример DVD)

5 С помощью манипулирования джойстиком (▲, ▼, ◀, ▶) и нажатия SELECT или цифровых кнопок выберите нужное Вам обозначение.

● Джойстик не эффективен при выборе обозначений видеодиск-пактов.

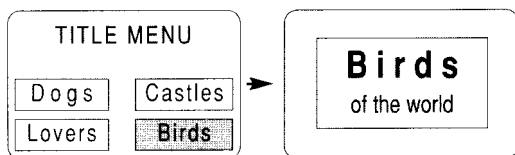

(Пример)

Теперь начнется воспроизведение выбранного фрагмента.

При просмотре кинопрограмм

● Установка значения качества изображения, наиболее подходящего для данного фильма

С помощью нажатия кнопки CINEMA на проигрывателе выберите значение качества изображения, наиболее подходящее для данного фильма (подобная установка позволяет несколько увеличить чувствительность видео, более четко прорисовывать затемненные сцены и помогает снизить уровень шумов). (Кнопка загорается зеленым светом.) Повторное нажатие этой кнопки восстанавливает стандартное качество изображения.

(Другим способом изменить качество изображения по своему вкусу Вы сможете с помощью экрана GUI. См. стр. 21, раздел "Цифровой режим изображения".)

● Увеличение уровня громкости только для диалогов

Уровень громкости диалогов может быть увеличен, если Вы перейдете на экран GUI (для информации о проигрывателе) и установите значение "Усиление диалогов" в положение "ON". (См. стр. 21)

[Подобные установки эффективны только для дисков, записанных в системе Dolby Digital (AC-3) / dts (для 2-х и более каналов), у которых диалоги передаются по центральному каналу.]

Если меню продолжается на другом экране

После выполнения шага 4 на стр. 14 нажмите кнопку SKIP (▶▶).

- Для возвращения на предыдущий экран меню нажмите SKIP (◀◀).
- В зависимости от типа программы кнопки SKIP (◀◀, ▶▶) могут не работать. Для выполнения этого действия прочтите рекомендации на упаковке диска.

Останов воспроизведения и возврат к экранному меню

Нажмите TITLE, MENU или RETURN (для DVD), или RETURN (для видео-CD).

Воспроизведение остановится, и появится экран меню.

- В зависимости от типа используемого диска эти кнопки могут не работать.

После использования

Если вы не используете проигрыватель, выньте диск и нажмите кнопку POWER(⏻) для установки проигрывателя в режим ожидания.

Проигрыватель автоматически устанавливается в режим ожидания через 30 минут после перевода в режим ожидания.

(Функция автоматического выключения)

Что такое управление воспроизведением?

Если на самом диске или на его упаковке указано "управление воспроизведением", это обозначает, что определенные сцены или информация могут быть выбраны для интерактивного воспроизведения, когда экран телевизора используется как экран меню.

Замечания:

- Диск продолжает вращаться, пока на экране отображается меню, даже если проигрыватель закончил воспроизведение конкретного фрагмента. Если вы больше не будете выбирать что-либо для воспроизведения, убедитесь, что нажата кнопка STOP и дисплей меню пуст.
- Если диск установлен вверх ногами (и диск односторонний), на дисплее FL будет отображено "NO PLAY". При воспроизведении дисков NTSC DVD / видео-CD воспроизводимая картинка может поворачиваться вверх-вниз на некоторых типах телевизоров. Отрегулируйте изображение с помощью регулятора V-HOLD на телевизоре. Если у телевизора нет регулятора V-HOLD, то этот дефект исправить невозможно. Изображение может сжиматься по вертикали, могут появляться черные полосы внизу и вверху экрана, или изображение может стать черно-белым. Но эти дефекты не означают, что оборудование неисправно.

Для справки:

- Если при работе с какой-нибудь кнопкой на экране появляется значок ⓧ, это означает, что соответствующая операция запрещена либо для проигрывателя, либо для диска.

Останов воспроизведения

Во время воспроизведения нажмите кнопку STOP.

Функция RESUME

Проигрыватель запоминает точку, в которой была нажата кнопка STOP во время воспроизведения (функция RESUME). (При активизации этой функции на экране проигрывателя FL начинает мигать изображение значка "▶").

- Нажмите кнопку PLAY снова, когда мигает значок "▶", и воспроизведение возобновится с этой точки.
- Если дисковод открыт или Вы повторно нажали кнопку STOP, когда мигает значок "▶", то функция RESUME сбрасывается.

Функция RESUME работает только с дисками, для которых на экране FL при воспроизведении появляется обозначение истекшего времени с момента начала воспроизведения.

Эта функция не сбрасывается, если проигрыватель был установлен в режим ожидания, а затем снова включен.

Функция просмотра части (только для DVD)

Если мигает значок "▶" и Вы нажали кнопку PLAY, то на экране на короткое время появится надпись, приведенная справа.

Нажмите PLAY для быстрого просмотра содержания и названий разделов.

Когда Вы нажмете кнопку PLAY снова при данном сообщении на экране, то будут воспроизводиться первые несколько секунд из каждой части с самого начала записи и до места останова. Это позволит Вам проглядеть ранее просмотренные части. Нормальное воспроизведение продолжится с точки, в которой работа была остановлена.

Замечания:

- Отмена функции RESUME также отменит и функцию быстрого просмотра частей.
- Функция просмотра части может не работать с некоторыми типами DVD.

Переход вперед или назад

Нажмите SKIP (◀◀, ▶▶) во время воспроизведения.

На пульте дистанционного управления

На проигрывателе



Обратное направление Прямое направление



Обратное направление Прямое направление

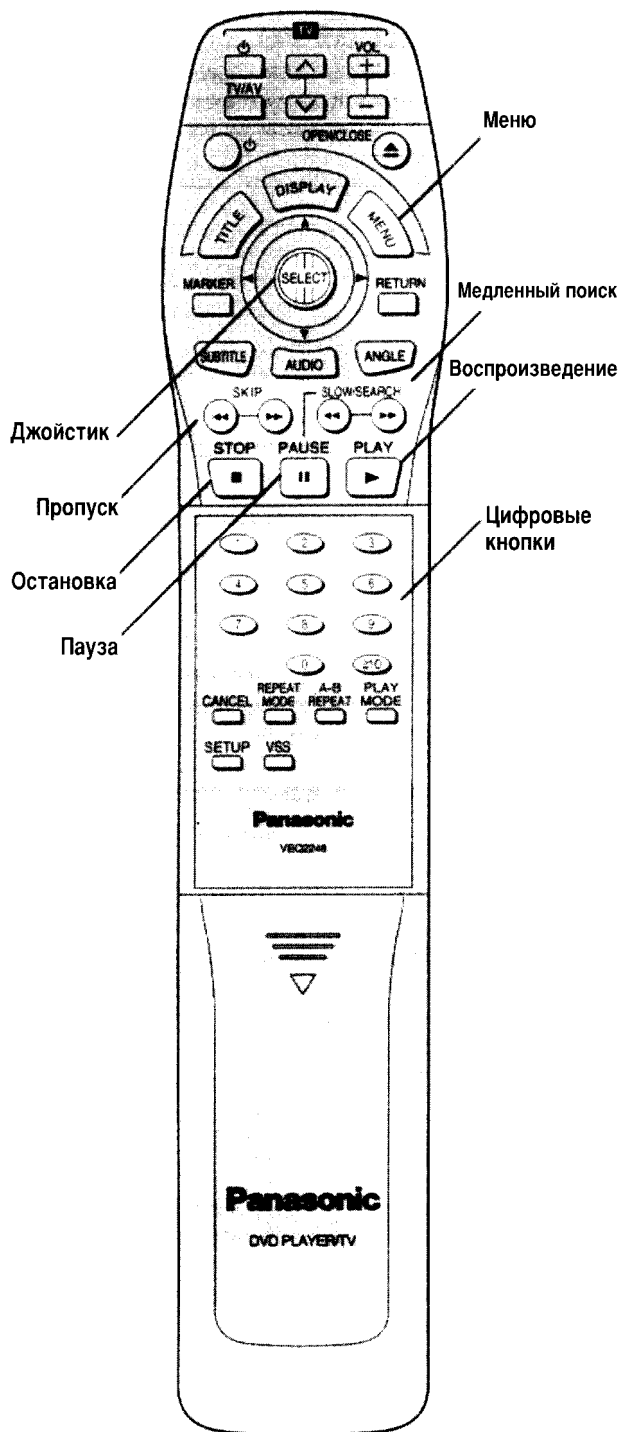

Для справки:

- При каждом нажатии кнопки происходит переключение на следующую часть (DVD) или дорожки (видеокомпакт-диск / компакт-диск).
- Если кнопка SKIP (◀◀) была нажата посреди воспроизведения части / дорожки, то начнется воспроизведение с начала данной части / дорожки. При каждом следующем нажатии произойдет переключение части / дорожки.
- Если кнопка SKIP (◀◀, ▶▶) была нажата во время воспроизведения меню или видеокомпакт-диска с управлением воспроизведением, несколько раз произойдет вызов экрана меню.

Стоп-кадр (пауза)

Нажмите PAUSE во время воспроизведения

- DVD/видеокомпакт-диск: Проигрыватель перейдет в режим стоп-кадра.
- Компакт-диск: Проигрыватель перейдет в режим паузы.
- Когда Вы нажмете кнопку PLAY, возобновится нормальное воспроизведение.

Просмотр вперед (Обратный просмотр)

[DVD / Видеокомпакт-диск]

Манипулируйте джойстиком (◀, ▶) в режиме стоп-кадра.

◀: Обратное направление

▶: Прямое направление

- Диск будет перемещаться вперед (назад) на один кадр при каждом наклоне джойстика (◀, ▶).
- Если джойстик сохраняет наклонное положение, то кадры последовательно перемещаются вперед (назад).
- Когда Вы нажмете кнопку PLAY, возобновится нормальное воспроизведение.

Замечание:

- Для видеокомпакт-дисков невозможен обратный просмотр кадров.

Для справки:

- Нажатие кнопки PAUSE также запускает просмотр кадров.
- При просмотре кадров параметры "Рамка" и "Поле" устанавливаются автоматически. (См. стр. 39.)

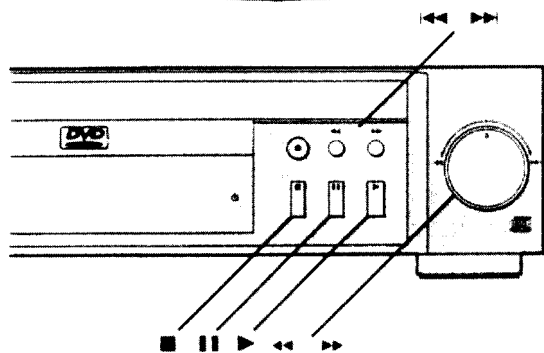

Ускоренный просмотр вперед (Ускоренный обратный просмотр)

На пульте дистанционного управления
Нажмите SLOW/SEARCH (◀◀, ▶▶) во время
воспроизведения.

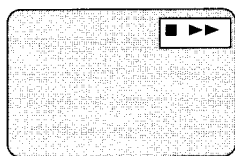
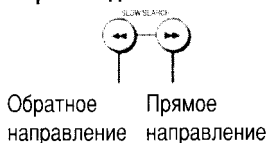

(Пример)

- Сначала скорость просмотра относительно низкая. Если кнопку нажать повторно, скорость просмотра возрастет. (При каждом последующем нажатии скорость возрастает на 5 шагов).
- Когда Вы нажмете кнопку PLAY, возобновится нормальное воспроизведение.

На проигрывателе
Поверните регулятор SEARCH (◀◀, ▶▶) во время
воспроизведения.

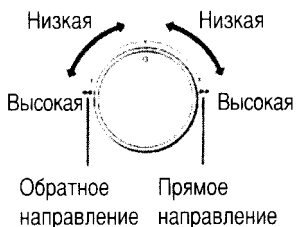

- Когда Вы отпустите регулятор SEARCH, возобновится нормальное воспроизведение.

Для справки:

- Если кнопка SLOW/SEARCH (◀◀, ▶▶) была нажата или Вы повернули регулятор SEARCH во время воспроизведения меню или видеокompакт-диска с управлением воспроизведением, то несколько раз произойдет вызов экрана меню.
- Для DVD или видеокompакт-дисков звук будет слышен во время сканирования (только в прямом направлении) на начальной скорости сканирования. (См. стр. 39.) Для компакт-дисков звук будет слышен во время сканирования на каждой скорости сканирования (от 1 до 5). (Для CD-дисков в формате dts звук не будет слышен ни на какой скорости.)

Замедленное воспроизведение [DVD / Видеокompакт-диск]

На пульте дистанционного управления
Нажмите SLOW/SEARCH (◀◀, ▶▶) в режиме стоп-кадра.
(См. стр. 16.)

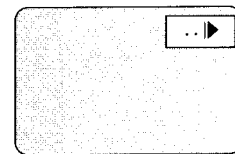

(Пример)

- Сначала скорость замедленного воспроизведения будет низкой. Если кнопку нажать повторно, скорость просмотра возрастет. (При каждом последующем нажатии скорость возрастает на 5 шагов).
- Когда Вы нажмете кнопку PLAY, возобновится нормальное воспроизведение.

На проигрывателе
Поверните регулятор SEARCH (◀◀, ▶▶) в режиме стоп-
кадра. (См. стр. 16.)

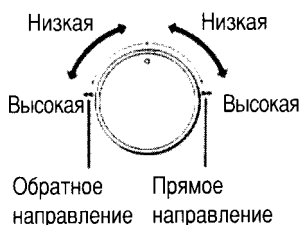

- Когда Вы отпустите регулятор SEARCH, возобновится режим стоп-кадра.

Замечание:

Для видеокompакт-дисков замедленное воспроизведение в обратном направлении невозможно.

Использование видеокompакт-дисков с управлением воспроизведением без использования меню. [ВИДЕОКОМПАКТ-ДИСК]

1. Нажмите кнопку STOP после появления экрана меню (после выполнения шага 4 на стр. 14).
(На дисплее проигрывателя FL исчезнет надпись "PBC".)
2. Нажмите числовые кнопки для выбора нужной дорожки. (Начнется воспроизведение.)
 - Обратитесь к упаковке компакт-диска за номером нужной дорожки.
 - Для начала воспроизведения с первой дорожки диска нажмите "1".

Чтобы вернуться к воспроизведению меню

Нажмите STOP для остановки воспроизведения, а затем нажмите MENU.

(На экране FL проигрывателя загорится надпись "PBC" и возобновится экран меню.)

Выполните шаг 5 на стр. 15.

Общая информация об экранах GUI

Этот проигрыватель обладает свойством экрана GUI (графический пользовательский интерфейс), обеспечивающим выполнение различных функций. При нажатии на пульте дистанционного управления кнопки DISPLAY на телевизионном экране появляется заголовок.

Манипулируя джойстиком / кнопкой SELECT на пульте дистанционного управления, можно отображать на экране различную информацию о диске (заголовок / часть / номер дорожки, общее время воспроизведения, язык озвучивания / субтитров и угол), а также информацию о видеопроигрывателе (повторное воспроизведение, режим воспроизведения, метки, виртуальный режим окружающего звучания, основную громкость и т. п.). Некоторые иконки позволяют изменять параметры.

Общие процедуры

1 Нажмите кнопку DISPLAY во время воспроизведения или в режиме останова.

При каждом нажатии кнопки состояние телевизионного экрана меняется в следующем порядке:

- ▶ Экран GUI для выбора информации о диске
- ↓
- Экран GUI для выбора информации о проигрывателе
- ↓
- Экран при воспроизведении с регулируемой скоростью
- ↓
- Чистый экран GUI

- Некоторые функции недоступны из режима останова.

2 Манипулируйте джойстиком (◀, ▶), чтобы выбрать нужный пункт.

- Текущий выбор пункта отмечается желтой рамкой на экране GUI.

3 Манипулируйте джойстиком (▲, ▼), чтобы выбрать нужное значение параметра.

- Для некоторых функций параметры регистрируются немедленно, а для других необходимо нажать SELECT или PLAY.
- Когда на экран выводится число (например, номер заголовка), вместо джойстика (▲, ▼) можно установить значение параметра с помощью числовых кнопок. После завершения ввода числа с помощью числовых кнопок надо нажать SELECT, чтобы зафиксировать ввод.

Чтобы очистить экран GUI, нажмите RETURN или CANCEL.

Примеры экрана GUI

(Для более подробной иллюстрации смотрите [A], [B] и [C].)
(Вид экрана может отличаться в зависимости от содержания диска.)

- DVD ([A])
- Видеокомпакт-диск ([B])
- Компакт-диск ([C])

Для справки:

- В зависимости от типа программы DVD и от наличия в телевизоре функции автоматического масштабирования изображения экран GUI может вовсе не отображаться, либо отображаться частично на экране телевизора. В этом случае измените положение экрана GUI, используя "4 экранных сообщения" при начальной установке параметров. (См. стр. 33)
- Можно изменять цвет экрана GUI (голубой, фиолетовый или зеленый). (См. стр. 33.)

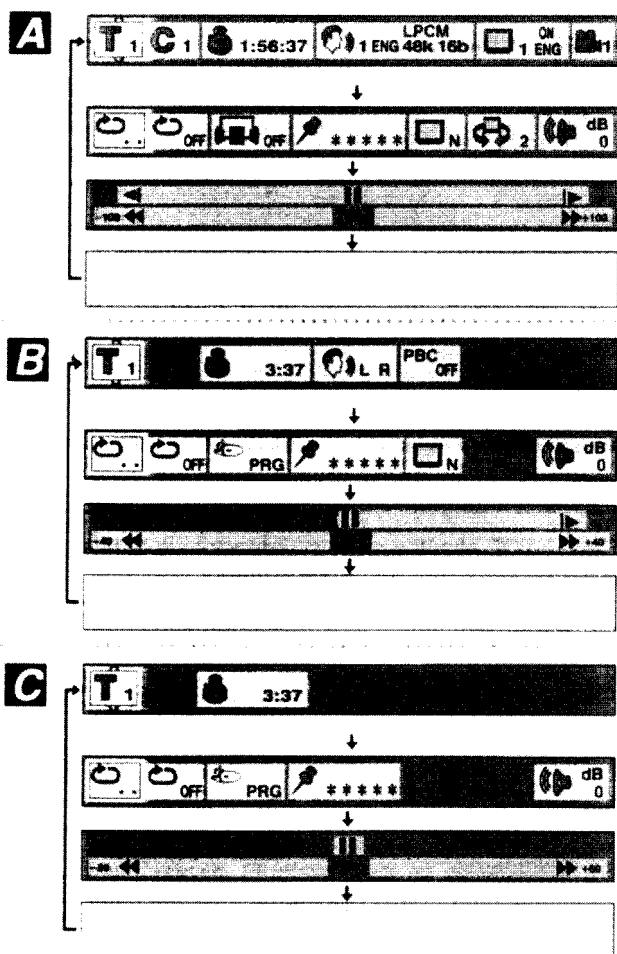
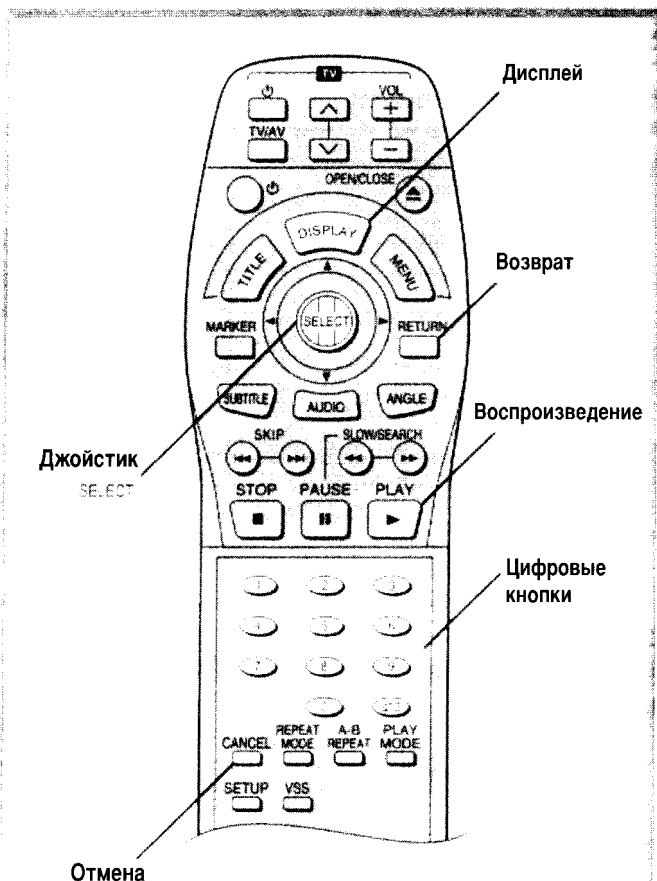

Подробное описание каждой иконки GUI

Экран для информации о диске (для DVD)

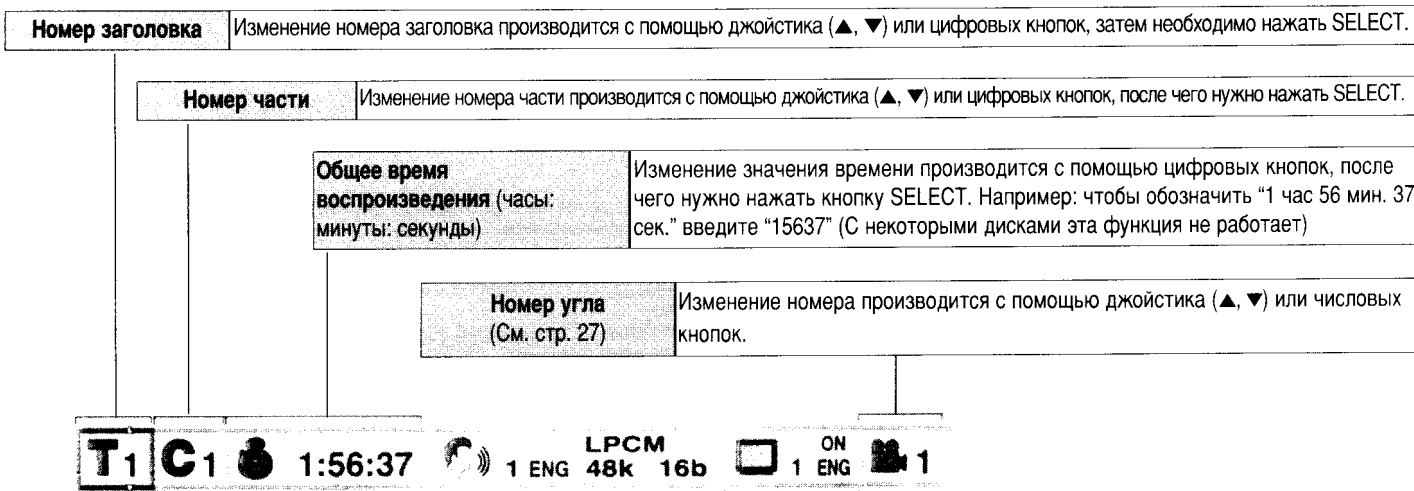

Номер языка саундтрека (См. стр. 26.)		Измените номер с помощью джойстика (▲, ▼) или числовых кнопок.	
Язык саундтрека		ENG: английский FRA: французский DEU: немецкий ITA: итальянский ESP: испанский NLD: голландский SVE: шведский NOR: норвежский DAN: датский	POR: португальский RUS: русский JPN: японский CHI: китайский KOR: корейский MAL: малайский VIE: вьетнамский THA: тайский *: другие языки
Аудио-параметры	LPCM	96 к или 48 к	16 б 20 б 24 б
	Digital	1 канал - 3/2.1 канал*	
	DTS	1 канал - 3/2.1 канал*	
	MPEG	1 канал - 3/2.1 канал*	
	Вокал	— (OFF) ON	
	Вокал	— (OFF) V1+V2 V1 V2	
		Линейная ИКМ ("к" означает кГц, а "б" означает бит) Dolby Digital (AC-3) dts MPEG аудио DVD караоке (соло) DVD караоке (дуэт)	

Номер языка субтитров (См. стр. 27.)		Изменение номера с помощью джойстика (▲, ▼) или цифровых кнопок.	
Язык субтитров		ENG: английский FRA: французский DEU: немецкий ITA: итальянский ESP: испанский NLD: голландский SVE: шведский NOR: норвежский DAN: датский	POR: португальский RUS: русский JPN: японский CHI: китайский KOR: корейский MAL: малайский VIE: вьетнамский THA: тайский *: другие языки
Субтитры есть / нет		Выберите "ON" или "OFF" с помощью джойстика (▲, ▼). "OFF" Нет субтитров "ON" Есть субтитры	

* На экране GUI отражается количество каналов, записанных на диск.

Например:

3 2 1 канал

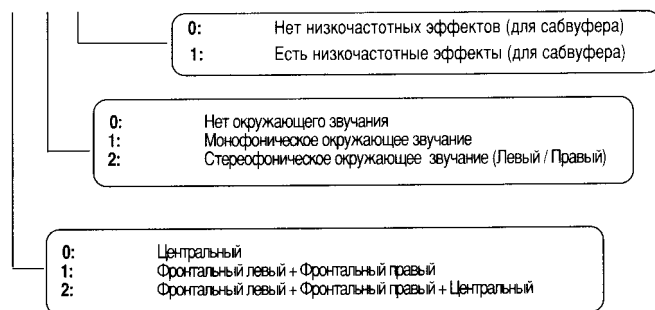

Для справки:

- Значки (▲, ▼) возле иконок означают, что данный пункт может быть изменен с помощью джойстика (▲, ▼).



Подробное описание каждой иконки GUI

Экран для информации о диске (для видеокомпакт-дисков / компакт-дисков)

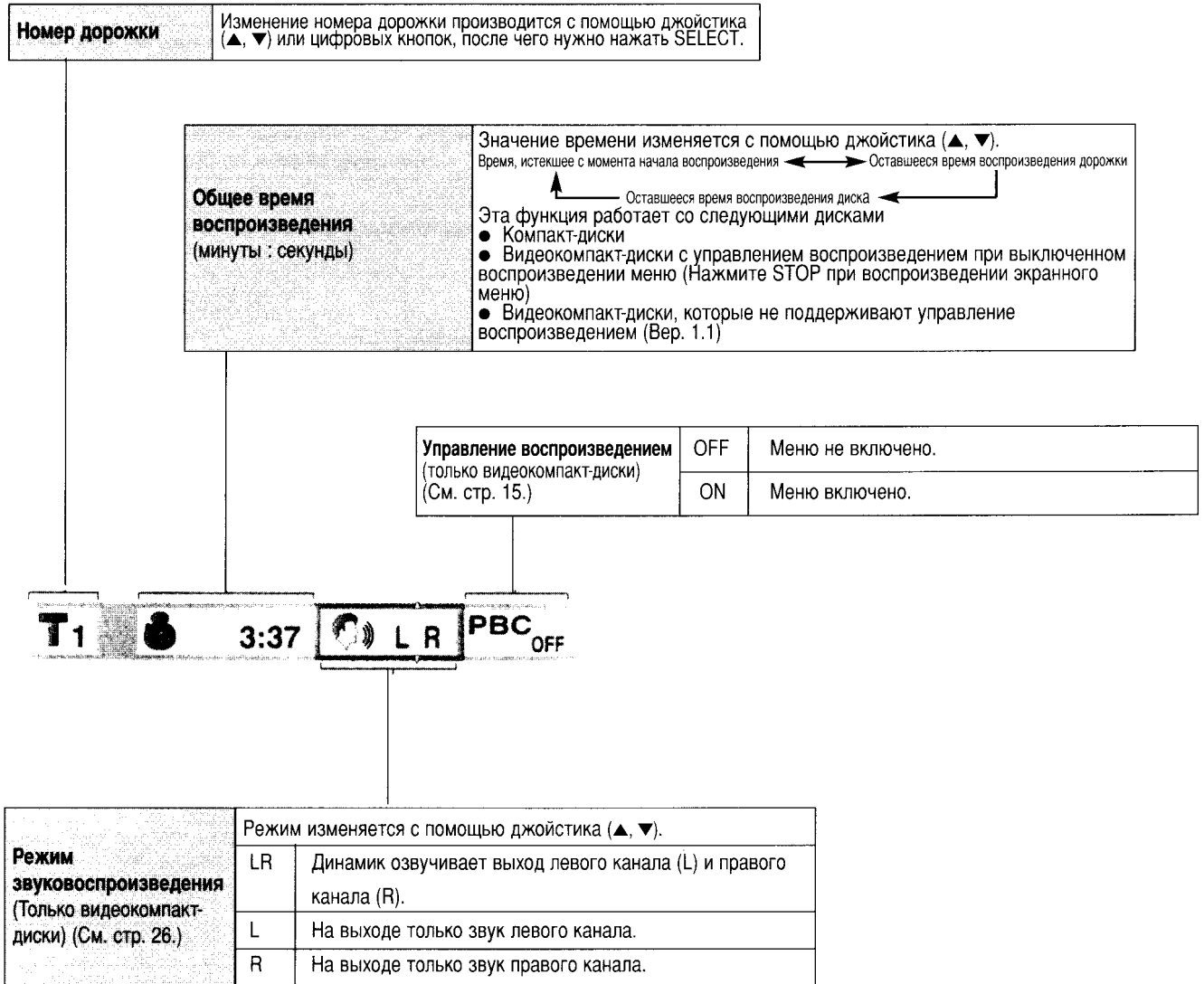

Замечания:

- Номер дорожки и общее время воспроизведения не отображаются на экране во время воспроизведения меню видеокомпакт-диска с управлением воспроизведением.
- Невозможно с помощью экрана GUI включить и выключить управление воспроизведением.

Для справки:

- Значки (▲, ▼) возле иконок означают, что данный пункт может быть изменен с помощью джойстика (▲, ▼).



Экран для информации о проигрывателе

Повторное воспроизведение A-B (См. стр. 22.) Нажмите SELECT, чтобы отметить точку A, а затем нажмите SELECT, чтобы отметить точку B и начать повторное воспроизведение между двумя отмеченными точками. Нажмите SELECT еще раз, чтобы вернуться к нормальному воспроизведению.

Повторное воспроизведение (См. стр. 22.)	Выберите желаемый режим с помощью джойстика (▲, ▼) во время воспроизведения.		DVD
	OFF	Нормальное воспроизведение	
	C	Повторное воспроизведение части	
	T	Повторное воспроизведение заголовка	
	OFF	Нормальное воспроизведение	
	T	Повторное воспроизведение дорожки	
A	Повторное воспроизведение	Видео/компакт-диск/CD-диск	

Метка
(См. стр. 23.)

Нажмите SELECT во время воспроизведения, а затем нажмите SELECT еще раз в нужной точке, чтобы отметить нужный участок. (Вместо "*" будет указан номер отмеченного участка.) Чтобы вызвать нужный участок, выберите нужный номер метки с помощью джойстика (◀, ▶) и подтвердите выбор с помощью джойстика (▲).
Чтобы сбросить данные о метке, выберите нужный номер метки с помощью джойстика (◀, ▶) и нажмите CANCEL.

● Усиление диалогов DVD (См. стр. 15.)	Выберите желаемый режим с помощью джойстика (▲, ▼) во время воспроизведения.	
	OFF	Нормальная громкость
Режим воспроизведения видеокомпакт-диска / компакт-диска (См. стр. 24 и 25)	ON	Усиленная громкость
	PRG	Программное воспроизведение
	RND	Случайное воспроизведение
---	---	Нормальное воспроизведение

Виртуальная система окружающего звучания (VSS) (только DVD с Dolby Digital) (См. стр. 28.)	Выберите желаемый режим с помощью джойстика (▲, ▼) во время воспроизведения.	
		VSS
		Наушники с VSS
	Выберите желаемый уровень с помощью джойстика (▲, ▼) во время воспроизведения.	
OFF	VSS отключено	
1	VSS с естественными эффектами	
2	VSS с усиленными эффектами	

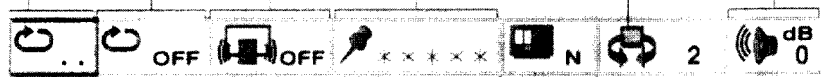

Основная громкость

Отрегулируйте основную громкость с помощью джойстика (▲, ▼).
От 0 до -127 дБ или -∞

Режим цифрового изображения	Выберите желаемый режим с помощью джойстика (▲, ▼) во время воспроизведения.			
	N	Нормальное изображение	F	Резкое изображение
	S	Неконтрастное изображение	C	Режим кино
	U	Режим по выбору пользователя (Отрегулируйте качество изображения по своему вкусу.) При выборе "U" и нажатии SELECT появляется экран GUI следующего вида:		
	<p>Контрастность (+7 до -7) Цветность (+7 до -7) Эквалайзер (+1/0/-1) Яркость (0 до 15)</p> <p>Выберите нужный пункт с помощью джойстика (◀, ▶) и нужное значение с помощью джойстика (▲, ▼).</p>			

Замечания:

- Функции повторного воспроизведения и метки не работают с интерактивными DVD-дисками или во время воспроизведения меню для видеокомпакт-дисков с управлением воспроизведением.
- Функция повторного воспроизведения A-B не работает с интерактивными DVD-дисками.
- Невозможно изменить режим воспроизведения с помощью экрана GUI.
- Основную громкость можно установить и запомнить отдельно для DVD, видеокомпакт-диска и компакт-диска.

Воспроизведение с регулируемой скоростью

Замедленное воспроизведение (обратное)	Используйте джойстик (◀). (только для DVD)	Стоп-кадр / пауза	Используйте джойстик (▲).	Замедленное воспроизведение (прямое)	Используйте джойстик (▶).
Ускоренная перемотка назад	Используйте джойстик (◀).	Воспроизведение	Используйте джойстик (◀).	Ускоренная перемотка вперед	Используйте джойстик (▶).

Для справки:

- При каждой последующей манипуляции джойстиком (◀, ▶) скорость ускоренной перемотки назад/вперед и замедленного воспроизведения возрастает на 5 шагов.
- Числа, появляющиеся по обе стороны экрана при воспроизведении с регулируемой скоростью, указывают максимальную скорость перемотки назад или вперед. (DVD: +100/-100, видеокомпакт-диск: +40/-40, компакт-диск: +50/-50).

Повторное воспроизведение

Повторный просмотр (листание)

Во время воспроизведения нажмите **REPEAT PLAY**.

При каждом нажатии кнопки экран телевизора изменяется, как показано ниже, и на диске повторяется воспроизведение части или заголовка (DVD) или дорожки (видеокомпакт-диск / компакт-диск).

● DVD

Нормальное воспроизведение

Повтор воспроизведения текущей части

Повтор воспроизведения текущего заголовка

Отмена режима повтора (нормальное воспроизведение)

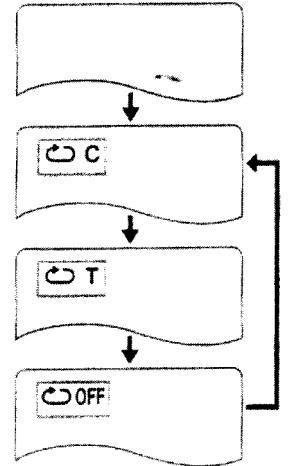

● Видеокомпакт-диск / компакт-диск

Нормальное воспроизведение

Повтор воспроизведения текущей дорожки

Повтор воспроизведения всего диска

Отмена режима повтора (нормальное воспроизведение)

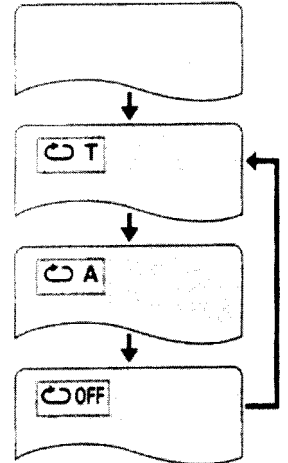

Для возвращения к нормальному воспроизведению

Нажмите **REPEAT PLAY** несколько раз, пока на экране не появится "OFF".

Замечания:

- Режим повторного воспроизведения с некоторыми DVD-дисками может работать неправильно.
- Режим повторного воспроизведения не работает с интерактивными DVD-дисками или во время воспроизведения меню для видеокомпакт-диска с управлением воспроизведением.

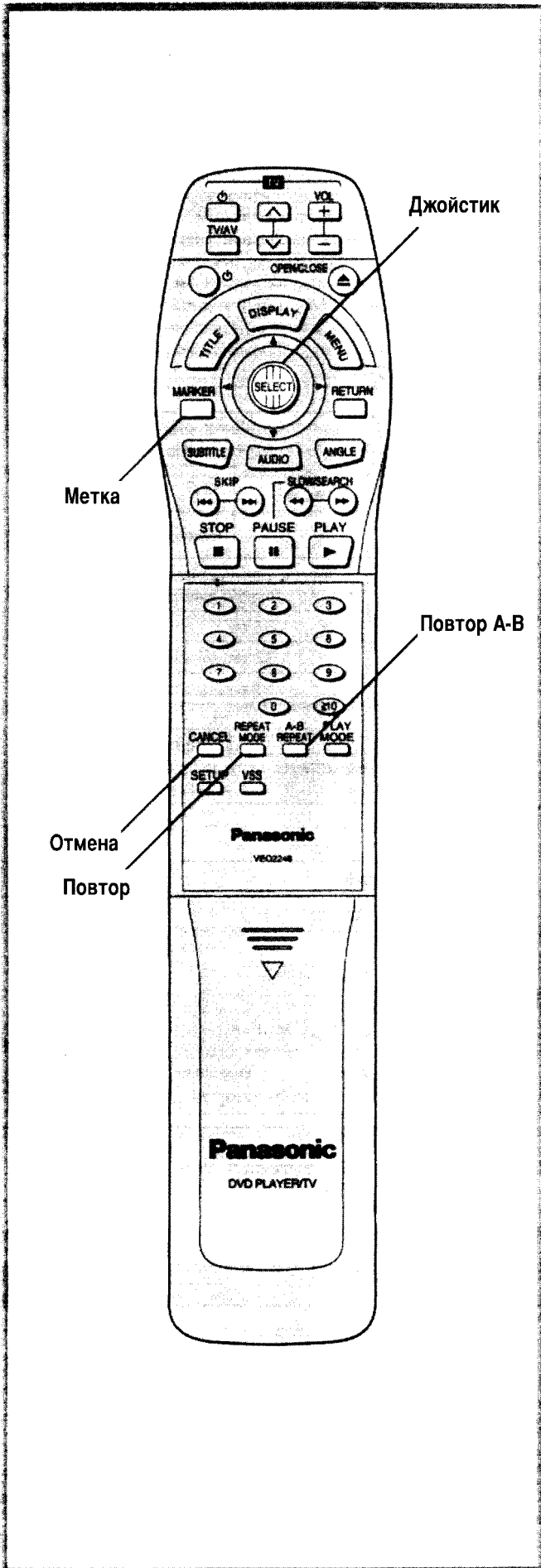

Для выполнения программного повторного воспроизведения
Если во время программного воспроизведения нажата кнопка REPEAT MODE (см. стр. 24), экран изменяется следующим образом:

Программное воспроизведение



Повтор текущей запрограммированной дорожки

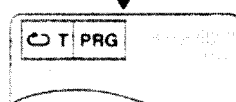

Повтор всех программ



Отмена режима повтора (программное воспроизведение)

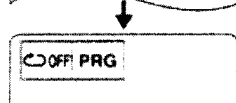

Для возвращения к программному воспроизведению
Нажмите REPEAT MODE несколько раз, пока на экране не появится "OFF".

Повтор участка между двумя обозначенными точками (Повтор A-B)

1 Во время воспроизведения нажмите A-B REPEAT в точке, где начинается участок для повтора (A).

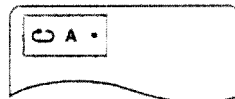

2 Нажмите A-B REPEAT в точке, где заканчивается участок для повтора (B).



Начнется повторное воспроизведение участка между точками A и B.

Для возвращения к нормальному воспроизведению
Нажмите A-B REPEAT несколько раз, пока на экране не появится индикация "••".

Замечания:

- Функция повторного воспроизведения A-B не работает с интерактивными DVD-дисками.
- Некоторые субтитры, записанные около точек A и B, могут стереться. (DVD)
- Функция повторного воспроизведения A-B работает только с титулами (DVD) или с дорожками (видеокомпакт-диски / компакт-диски).

Для справки:

- Если титул/дорожка заканчиваются раньше обозначенной точки останова B, тогда точка окончания титула/дорожки служит конечной точкой участка повтора B.

Сохранение в памяти метки для просмотра (прослушивания) в дальнейшем

Сохранение в памяти метки

1 Нажмите кнопку MARKER во время воспроизведения. На экране телевизора появится экран метки.

"*" обозначает, что еще ни одной метки не было установлено.

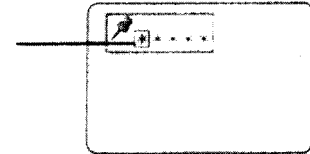

2 Нажмите кнопку SELECT во время воспроизведения в месте начала участка для просмотра (прослушивания) в дальнейшем.

Указанная метка "MARKER 1" будет сохранена в памяти. (Если нажать кнопку SELECT в месте, где какой-то номер уже указан, предыдущая точка начала будет заменена на новое значение.)



- Поверните джойстик (▶) и нажмите SELECT для запоминания следующей метки.
- В памяти можно сохранить до 5 меток.
- Нажмите кнопку MARKER, чтобы очистить дисплей.

Вызов / стирание метки

1 Во время воспроизведения нажмите кнопку MARKER.

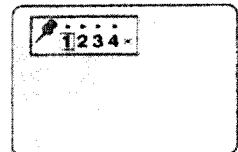

2 Используйте джойстик (◀, ▶) для выбора метки, которую надо найти / стереть.

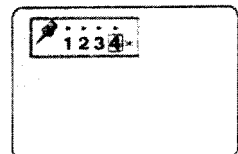

3 Используйте джойстик (◀, ▶) для вызова метки.
или
Нажмите CANCEL для стирания метки.

Воспроизведение повторится с места, соответствующего выбранной метке.

или
Выбранная метка будет стерта.

Замечания:

- Некоторые субтитры, записанные около метки, могут стереться. (DVD)
- Этот режим не работает с интерактивными DVD-дисками или во время воспроизведения меню для видеокомпакт-диска с управлением воспроизведением.

Для справки:

- Все метки стираются, когда проигрыватель устанавливается в режим ожидания или выключается, или нажимается кнопка OPEN/CLOSE.

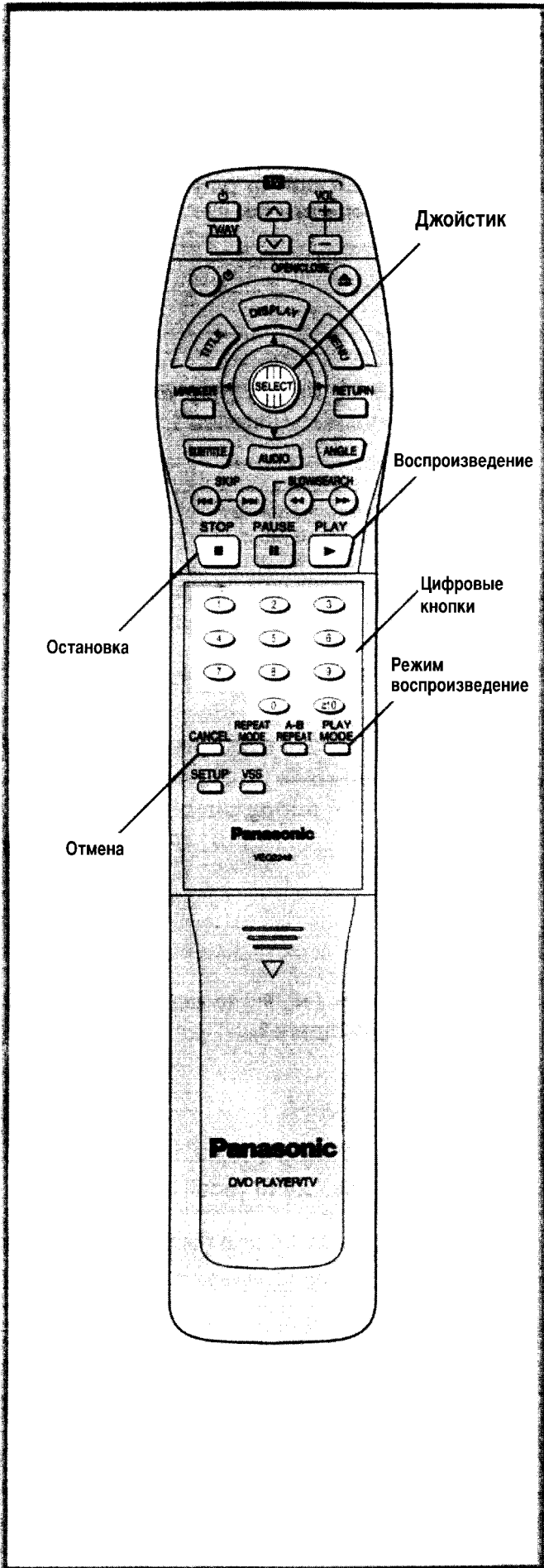

Программное воспроизведение

[Видеокомпакт-диски / компакт-диски]

Проигрыватель воспроизводит дорожки в той последовательности, которую Вы ему указали.

1 Нажмите PLAY MODE в режиме останова.

На экране телевизора появится экран программного воспроизведения.

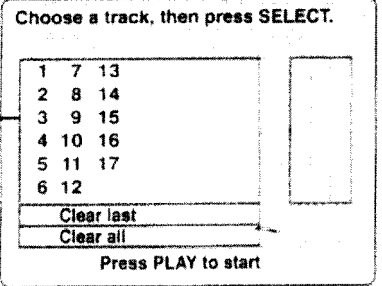

Пример: диск включает 17 дорожек.

- Для выхода из этого экранного режима нажмите PLAY MODE дважды.

2 Чтобы найти номер нужной дорожки, используйте джойстик (▲, ▼, ◀, ▶).

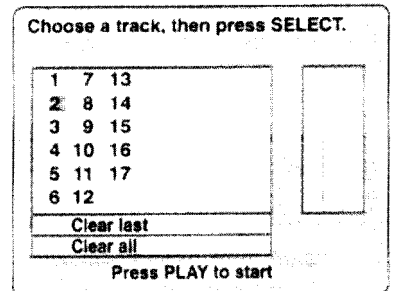

3 Нажмите SELECT.

Выбранная дорожка будет сохранена в памяти.

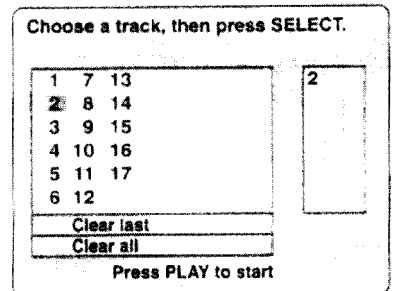

- Повторите шаги 2 и 3 для выбора следующих дорожек.
- Можно запрограммировать до 18 дорожек.

4 Нажмите PLAY.

Начнется воспроизведение в выбранной последовательности.

После воспроизведения

Воспроизведение останавливается после последней запрограммированной дорожки.

Воспроизведение в случайной последовательности [видеокомпакт-диски / компакт-диски]

Для возврата к нормальному воспроизведению:

1. Нажмите STOP. (Программное воспроизведение прервется.)
2. Нажмите PLAY MODE дважды.
3. Нажмите PLAY.

Нормальное воспроизведение начнется с начала диска.

- Программа сохранится в памяти.

Стирание программы

Когда на экране телевизора отображается экран программного воспроизведения:

- **Для стирания последней программы шаг за шагом**

Перейдите на "Clear last" и нажмите SELECT.

(Нажатие CANCEL на пульте дистанционного управления также стирает последнюю программу.)

- **Для стирания программы целиком**

Перейдите на "Clear all" и нажмите SELECT.

(Все программы стираются, когда проигрыватель устанавливается в режим ожидания или выключается, если нажимается кнопка OPEN/CLOSE.)

Программирование номеров дорожек при мониторинге дисплея проигрывателя FL

Эта функция работает со следующими дисками:

- Компакт-диски
- Видеокомпакт-диски с управлением воспроизведением, когда режим отображения меню отменен. (Нажмите STOP, когда на экране отображается экран меню.)
- Видеокомпакт-диски, не поддерживающие режим управления воспроизведением. (Вер 1.1)

1. Нажмите PLAY MODE один раз в режиме останова.

Для компакт-диска



2. Нажмите цифровые кнопки для выбора дорожки.

Выбранная дорожка сохранится в памяти.



- Повторите шаг 2 для выбора другой дорожки.

3. Нажмите PLAY.

Начнется программное воспроизведение.

Проигрыватель воспроизводит дорожки в случайной последовательности.

- 1 **Нажмите PLAY MODE дважды в режиме останова.**

На экране телевизора появится экран для режима случайного воспроизведения.

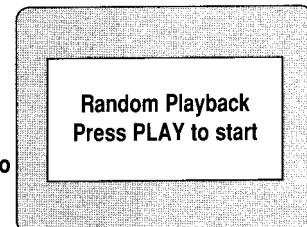

- **Для выхода из этого экранного режима**

Нажмите PLAY MODE один раз.

- 2 **Нажмите PLAY.**

Начнется случайное воспроизведение.

После воспроизведения

После того как воспроизведение остановится, на экране телевизора появится экран режима случайного воспроизведения.

Для возврата к нормальному воспроизведению

1. Нажмите STOP. (Случайное воспроизведение прервется.)
2. Нажмите один раз PLAY MODE.
3. Нажмите PLAY.

Нормальное воспроизведение начнется с начала диска.

Изменение языка озвучивания саундтрека [DVD]

Существует возможность изменения языка озвучивания фильма (если доступен саундтрек). (См. стр. 31.)

(Эта функция работает только с дисками, для которых записано несколько саундтреков на разных языках.)

1 Нажмите AUDIO во время воспроизведения.

- Если никаких саундтреков не записано, то вместо номера, соответствующего языку, появится “-”.

Номер, соответствующий языку текущего саундтрека.

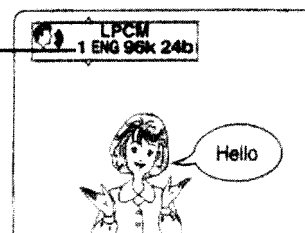

2 Манипулируйте джойстиком (▲, ▼) для выбора нужного языка.

Нажатие цифровых кнопок также приводит к изменению языка саундтрека.

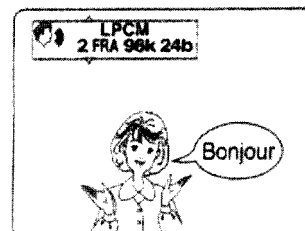

- Нажмите AUDIO или SELECT для очистки экранного дисплея.

Для справки:

- Если искомым языком не выбран даже после многократного манипулирования джойстиком (▲, ▼), то это означает, что искомого языка нет на диске.
- После включения питания или выгрузки диска язык озвучивания устанавливается в соответствии с начальными установками. Если же этот язык не записан на диске, то будет слышен только доступный на этом диске язык.

Включение и выключение вокала для дисков караоке [DVD / видеокомпакт-диски]

1 Нажмите AUDIO во время воспроизведения.

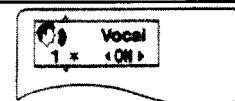

2 Манипулируйте джойстиком (▲, ▼, ◀, ▶) для выбора нужного параметра.

- DVD караоке (соло) (◀, ▶)

— (OFF) ↔ ON

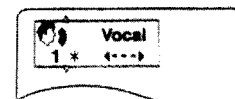

- DVD караоке (дуэт) (◀, ▶)

— (OFF) ↔ 1+2 (ON) ↔ V1 (ON) ↔ V2 (ON)

- Видеокомпакт-диск (◀, ▶)

LR ↔ L ↔ R



- Нажмите AUDIO или SELECT для очистки экранного дисплея.

Замечание:

Эта операция не работает с компакт-дисками.

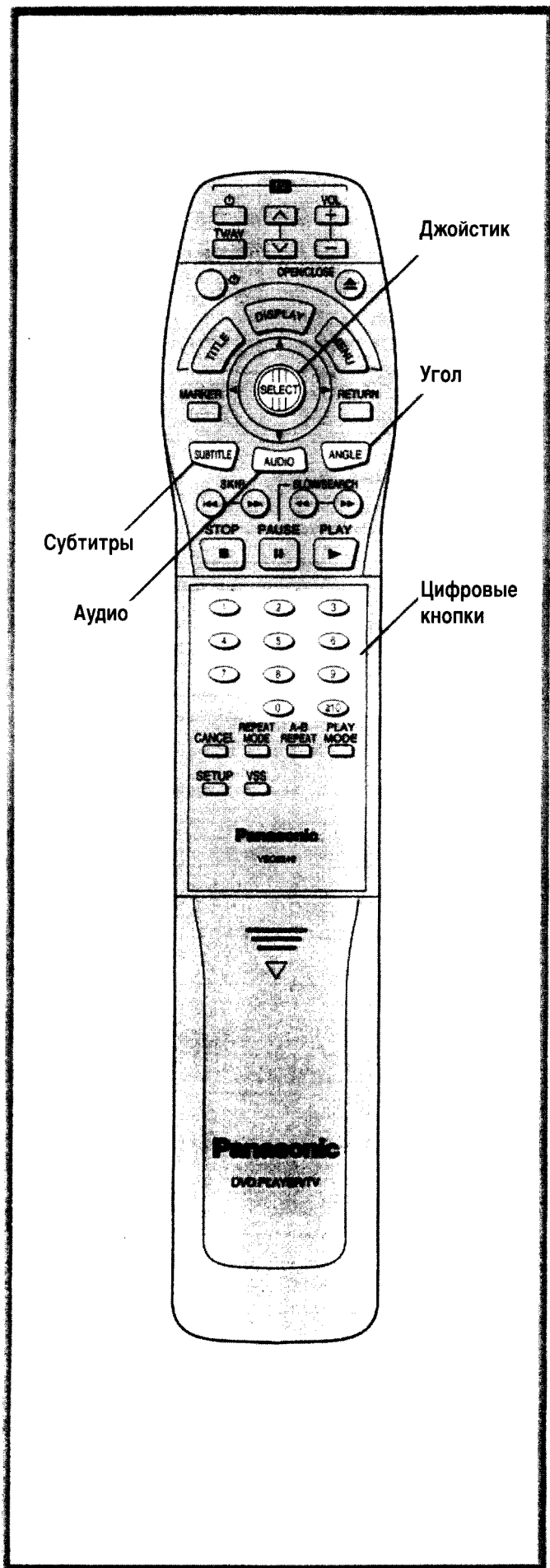

Изменение языка субтитров [DVD]

Существует возможность изменения языка субтитров фильма (если доступны субтитры). (См. стр. 31.)

(Эта функция работает только с дисками, для которых записано несколько субтитров на разных языках.)

1 Нажмите SUBTITLE во время воспроизведения.

Если никаких субтитров не записано, то вместо номера, соответствующего языку, появится "-".

Номер, соответствующий языку текущих субтитров.

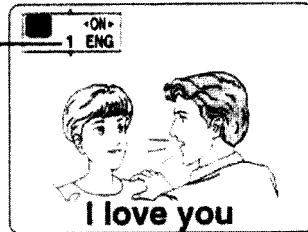

2 Манипулируйте джойстиком (▲, ▼) для выбора нужного языка.

Нажатие цифровых кнопок также приводит к изменению языка субтитров.



- Нажмите SUBTITLE или SELECT для очистки экранного дисплея.

Для очистки дисплея / вывода на экран субтитров

На шаге 2 используйте джойстик (◀, ▶) для выбора ON или OFF.

Замечание:

- В некоторых случаях язык субтитров изменяется не сразу.

Для справки:

- Если искомый язык не выбран даже после многократного манипулирования джойстиком (▲, ▼), это означает, что искомого языка нет на диске.
- После включения питания или выгрузки диска язык субтитров устанавливается в соответствии с начальными установками. Если же этот язык не записан на диске, то будет использоваться основной язык для этого диска.

Просмотр под другим углом зрения [DVD]

Некоторые DVD-диски могут содержать сцены, снятые одновременно с нескольких разных углов зрения. Для таких дисков можно изменять угол зрения с помощью кнопки ANGLE. (Углы, с которых происходит запись, различаются в зависимости от используемого диска.)

1 Нажмите кнопку ANGLE во время воспроизведения.

Номер, соответствующий углу зрения для данного воспроизведения.

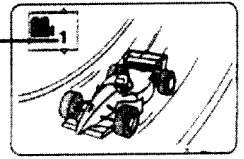

2 Манипулируйте джойстиком (▲, ▼) для выбора нужного языка.

Нажатие цифровых кнопок также приводит к изменению угла зрения.

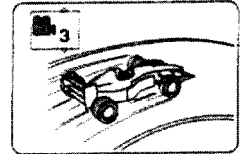

- Нажмите ANGLE или SELECT для очистки экранного дисплея.

Замечание:

- Данная функция работает только для записей, в которые включены сцены, снятые под разными углами зрения.

Для справки:

- При воспроизведении сцен, снятых под разными углами зрения, на экране FL проигрывателя появляется сообщение "ANGLE", чтобы показать, что возможно переключение углов.
- Для некоторых DVD-дисков номер угла можно запрограммировать заранее. Угол будет переключаться на заданные значения, когда горит сообщение "ANGLE".

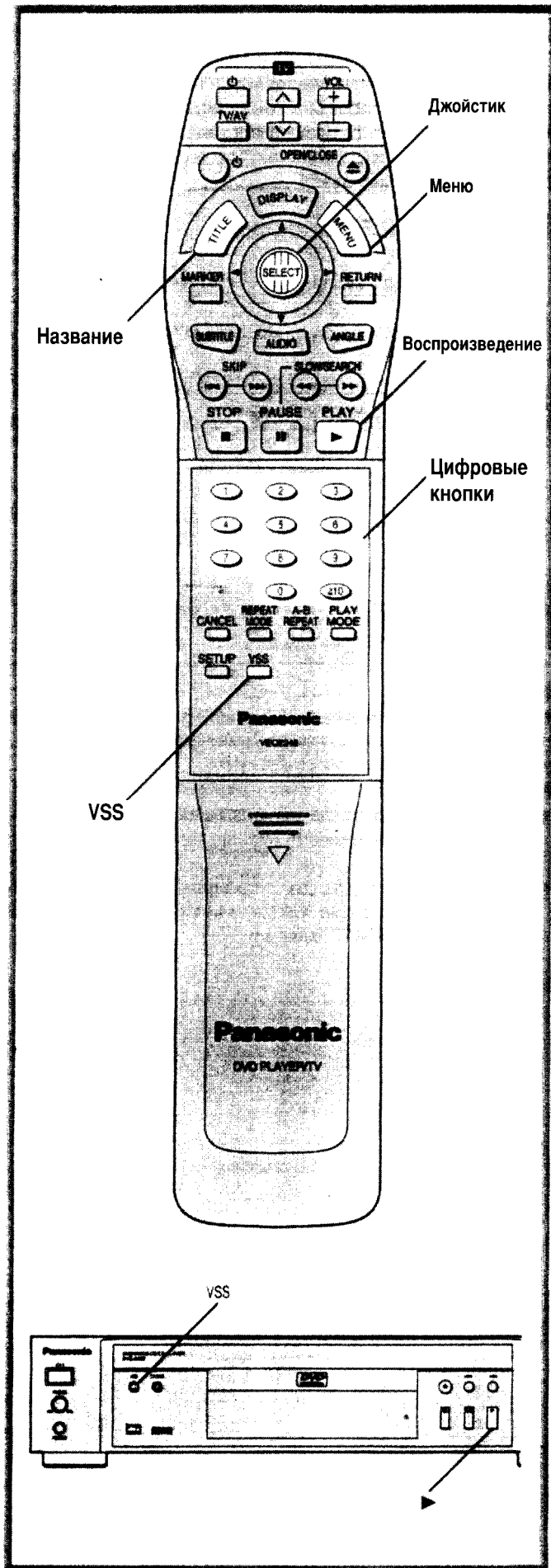

Воспроизведение эффектов усовершенствованной виртуальной системы окружающего звучания (VSS) [Dolby Digital (AC-3) DVD (2 или более каналов)]

В данном видеопроигрывателе доступны два типа эффектов виртуальной системы окружающего звучания: VSS для внешних колонок и VSS для наушников.

● VSS

Используйте этот режим, если у Вас только два фронтальных динамика. Колонки расположены на расстоянии друг от друга, и звук возникает то слева, то справа от точки прослушивания.

● VSS для наушников

Используйте этот режим при прослушивании через наушники. Возникает ощущение, что звук идет из фронтального динамика или из тыловых акустических систем.

Для выбора типа эффектов VSS используйте экран GUI (для информации о проигрывателе). (См. стр. 21.)

Нажмите VSS во время воспроизведения.

При каждом последующем нажатии этой кнопки экран FL проигрывателя изменяется следующим образом:

● Режим VSS

VSS 1 (Естественные эффекты)

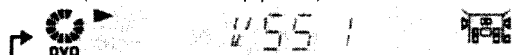

VSS 2 (Усиленные эффекты)



Функция VSS отключена.



● Режим VSS для наушников

Режим VSS 1 для наушников (Естественные эффекты)



Режим VSS 2 для наушников (Усиленные эффекты)



Функция VSS для наушников отключена.

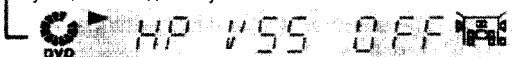

Замечания:

- Эффекты виртуальной системы окружающего звучания не работают с дисками DVD, на которых записано караоке.
- Эффекты виртуальной системы окружающего звучания могут не работать с некоторыми дисками DVD, записанными в системе Dolby Digital 2.1 канала или 3.1 канала. А также, в зависимости от программы, эти эффекты могут работать неправильно с некоторыми дисками DVD, записанными в системе Dolby Digital помимо 2.1 канала или 3.1 канала.
- При использовании эффектов виртуальной системы окружающего звучания необходимо отключить системы окружающего звучания телевизора и другого оборудования.

Для справки:

- При воспроизведении Dolby Digital DVD с использованием эффектов виртуальной системы окружающего звучания загорается индикатор VSS.
- При прослушивании через внешние колонки для получения оптимального эффекта рекомендуемое расстояние от телевизора до позиции прослушивания должно в 3 - 4 раза превышать расстояние между правой и левой колонками.



● Различие между VSS 1 и VSS 2

	VSS 1	VSS 2
Dolby Digital DVD (2 канала)	Звук аналогичен звучанию фронтальных колонок, расположенных в горизонтальной позиции.	Звук усиливается и становится аналогичен звучанию фронтальных колонок, расположенных в удаленной горизонтальной позиции.
Dolby Digital DVD (3 - 5.1 канала) (записанный сигнал окружающего звучания)	Звук аналогичен звучанию несуществующих колонок окружающего звучания.	В дополнение к эффекту, описанному слева, звук усиливается и становится аналогичен звучанию фронтальных колонок, расположенных в удаленной горизонтальной позиции.

● Различие между VSS для наушников 1 и VSS для наушников 2

VSS для наушников 1	VSS для наушников 2
Звук аналогичен звучанию фронтальных колонок и колонок окружающего звучания.	Эффект расширяется.

Использование меню заголовков [DVD]

Некоторые диски, например с кинофильмами, могут иметь два или более заголовков. Если на диске записано меню заголовков, то для выбора конкретного названия можно пользоваться кнопкой TITLE. (Детали могут различаться для различных дисков.)

1 Нажмите TITLE во время воспроизведения.

На экран будет выведен список заголовков.

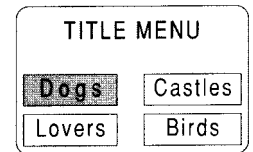

(Пример)

- Повторное нажатие кнопки TITLE возобновляет воспроизведение со сцены, в которой кнопка TITLE была нажата в первый раз.

2 Используйте джойстик (▲, ▼, ◀, ▶), кнопки SELECT или PLAY или цифровые кнопки для выбора нужного заголовка.

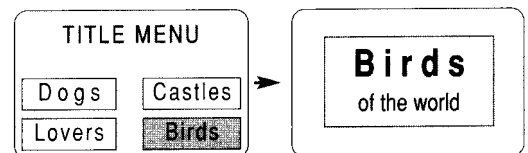

(Пример)

Теперь начинается воспроизведение выбранного фильма.

Использование меню DVD [DVD]

Некоторые диски DVD имеют уникальные меню. Например, могут быть особые меню для выбора языка экранного меню, озвучивания и/или языка субтитров и т. д. Однако содержание меню DVD и операции различаются для различных дисков. Ниже приведены основные операции для выполнения этой функции.

1 Нажмите MENU во время воспроизведения.

На экран будет выведено меню, доступное на текущем диске.

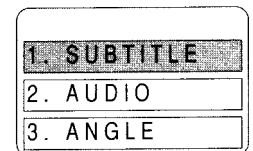

(Пример)

- Повторное нажатие кнопки MENU возобновляет воспроизведение со сцены, в которой кнопка MENU была нажата в первый раз.

2 Используйте джойстик (▲, ▼, ◀, ▶), кнопки SELECT или цифровые кнопки для выбора нужного заголовка.

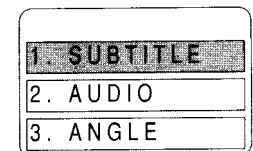

(Пример)

Теперь начинается выполнение выбранного пункта.

Если меню продолжается на другом экране

Повторите шаг 2.

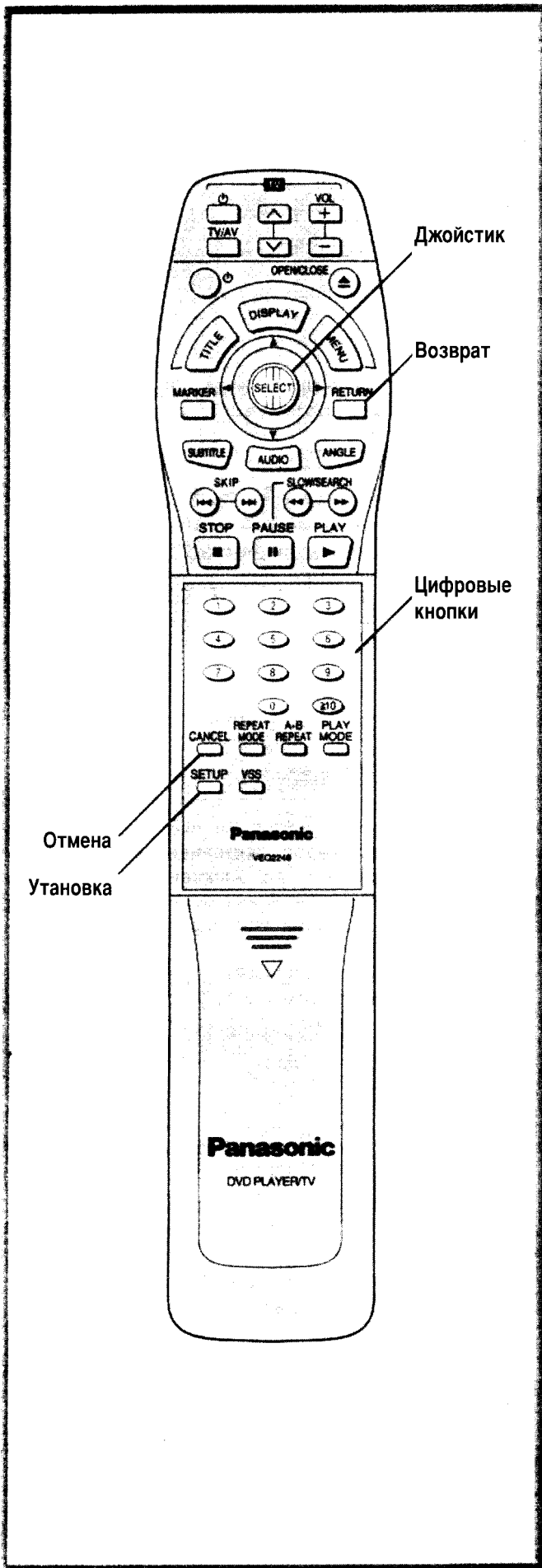

Начальная установка параметров

Если один раз провести начальную установку параметров, то проигрыватель всегда сможет работать при аналогичных условиях (особенно это касается дисков DVD).

Установленные параметры сохраняются в памяти даже при переключении в режим ожидания до тех пор, пока Вы их не измените.

- 1 Нажмите SETUP в режиме останова.

Общие процедуры начальной установки параметров

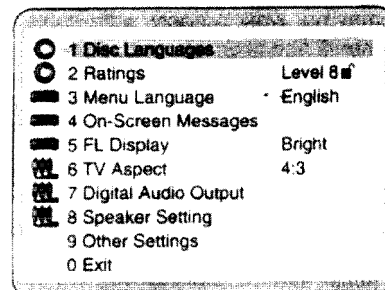

- 2 Используйте джойстик (▲, ▼, ◀, ▶), кнопки SELECT или PLAY или цифровые кнопки для выбора нужного заголовка.

Каждый раз на экран будет выводиться экран для начальных установок.

- 1 Язык озвучивания диска (См. стр. 31)
- 2 Оценка категории программы (См. стр. 31)
- 3 Язык меню (См. стр. 33)
- 4 Экранные сообщения (См. стр. 33)
- 5 Дисплей FL (См. стр. 34)
- 6 Тип экрана телевизора (См. стр. 35)
- 7 Цифровой аудиовыход (См. стр. 35)
- 8 Установка параметров динамиков (См. стр. 37)
- 9 Установка других параметров (См. стр. 39)

- 3 Манипулируйте джойстиком (▲, ▼, ◀, ▶), для выбора нужных значений параметров, а затем нажмите SELECT.
 - Некоторые пункты требуют дополнительных действий. (Смотрите соответствующие страницы.)

После завершения установки параметров на экране появляется дисплей начальных установок.

Для отмены параметров во время установки

Нажмите кнопку RETURN или выберите "0". (На экран будет выведен предыдущий дисплей.)

Для очистки экрана начальных установок

Манипулируйте джойстиком (▲, ▼) для выбора "0" и нажмите SELECT. (Нажатие кнопки SETUP или RETURN также приводит к стиранию экрана начальных установок.)

Замечание:

- После установки в "2 Rating" параметра "Lock all" никакие начальные установки, включая "2 Rating", не могут быть изменены, если диск установлен в проигрыватель слева. В этом случае выньте диск и разблокируйте проигрыватель.

Для справки:

- Цифровые кнопки также могут быть использованы вместо джойстика (▲, ▼) для выбора пунктов или значений. В этом случае не требуется нажатие кнопки SELECT.

Выбор языка озвучивания диска [DVD]

Эта функция позволяет выбирать язык саундтрека, язык субтитров и язык, на котором написано меню заголовков и меню DVD, которое используется при воспроизведении каждого диска.

1 На экране начальных установок (на стр. 30)

Манипулируйте джойстиком (▲, ▼, ◀, ▶) для выбора "1 Disk Language", затем нажмите SELECT.

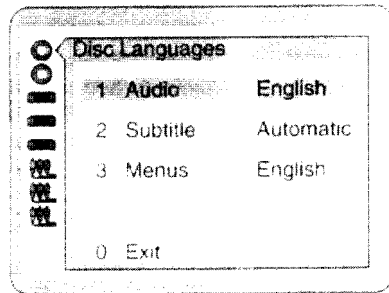

2 Манипулируйте джойстиком (▲, ▼, ◀, ▶) для выбора нужного пункта, затем нажмите SELECT.

1 Аудио:

Для выбора языка озвучивания фильма

2 Субтитры:

Для выбора языка субтитров

3 Меню:

Для выбора языка, на котором написано меню заголовков и меню DVD.

3 Манипулируйте джойстиком (▲, ▼, ◀, ▶) для выбора нужного языка, затем нажмите SELECT.

При выборе "1 Audio"

1 English: Выбирается английский язык. (Установка завода-изготовителя)

2 French/3 German/4 Italian/5 Spanish:

Выбирается каждый из этих языков.

6 Original: Выбирается исходный язык каждого диска.

7 Other **:** Может быть выбран другой язык. (Смотрите таблицу кодов языков на стр. 41. Если Вы неправильно выбрали язык, нажмите кнопку CANCEL.)

При выборе "2 Subtitle"

1 Automatic: Язык субтитров будет автоматически выбираться в соответствии с языком саундтрека. (Установка завода-изготовителя)

- Если язык, выбранный в пункте "1 Audio", используется во время воспроизведения, то субтитры вообще не появляются.

- Если во время воспроизведения используется другой язык, то субтитры появляются на языке, выбранном в пункте "1 Audio".

2 English / 3 French / 4 German / 5 Italian / 6 Spanish:

Выбирается каждый из этих языков.

7 Other **:** Может быть выбран другой язык. (Смотрите таблицу кодов языков на стр. 41. Если Вы неправильно выбрали язык, нажмите кнопку CANCEL.)

При выборе "3 Menus"

1 English: Выбирается английский язык. (Установка завода-изготовителя)

2 French/3 German/4 Italian/5 Spanish:

Выбирается каждый из этих языков.

6 Other **:** Может быть выбран другой язык. (Смотрите таблицу кодов языков на стр. 41. Если Вы неправильно выбрали язык, нажмите кнопку CANCEL.)

При этом появляется экран, приведенный на рисунке в описании шага 1. Для возвращения к экрану начальных установок используйте джойстик (▲, ▼) для выбора "0", после чего нажмите SELECT.

Обратитесь также к разделу "Общие процедуры начальной установки параметров" на стр. 30.

Замечание:

- Если выбранный язык недоступен для данного диска, то будет выбран язык, обозначенный на каждом диске.

Выбор уровня доступа [DVD]

(Функция родительского запрета)

Эта функция позволяет блокировать просмотр некоторых DVD-дисков для определенной аудитории, например детей.

- Некоторые диски DVD кодируются специальным уровнем доступа. Если уровень доступа данного диска выше, чем заданный при начальных установках, воспроизведение диска будет заблокировано.

1 На экране начальных установок (на стр. 30)

Манипулируйте джойстиком (▲, ▼, ◀, ▶) для выбора "2 Rating", затем нажмите SELECT.

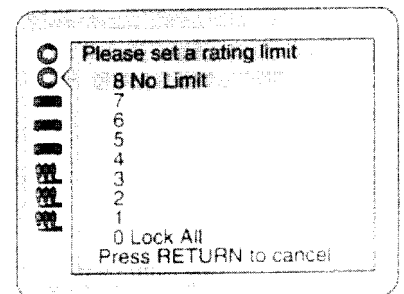

(Продолжение см. на следующей стр.)

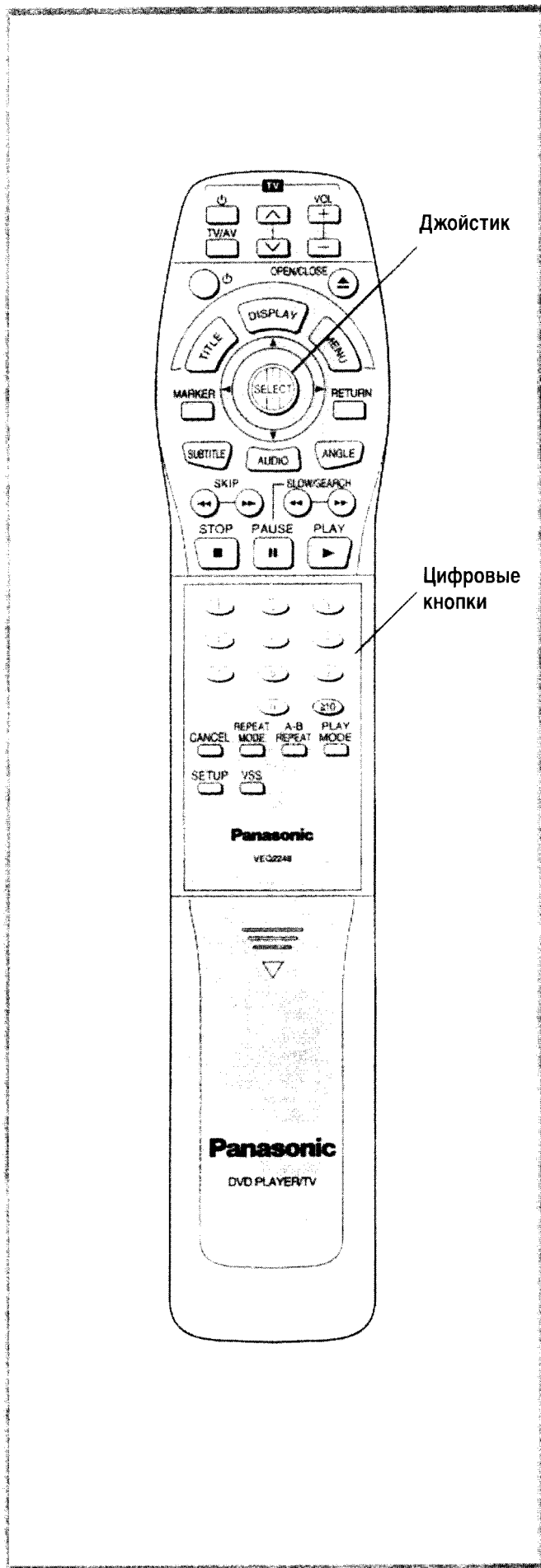

Начальные установки

2 Манипулируйте джойстиком (▲, ▼) для выбора нужного уровня, а затем нажмите кнопку SELECT.

- Уровень 8:** Могут воспроизводиться все диски. (Установка завода-изготовителя)
- Уровень с 7 до 2:** Диски DVD для общей аудитории / можно смотреть детям. (DVD для взрослых заблокированы.)
- Уровень 1:** Могут воспроизводиться диски для детей. (DVD для взрослых / для общей аудитории заблокированы.)
- Уровень 0:** Воспроизведение всех дисков заблокировано (в том числе заблокировано воспроизведение дисков для взрослых, которые не закодированы информацией об уровне доступа.)

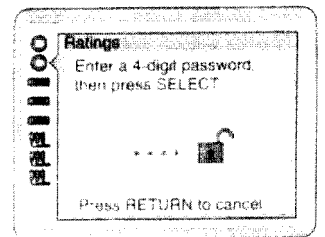

3 Когда выбирается уровень 7 или ниже Введите 4-значный пароль с помощью цифровых кнопок, а затем нажмите SELECT.

Появляется значок закрытого замка, чтобы показать, что доступ заблокирован.

Пример: "4343"

Не забудьте свой пароль.

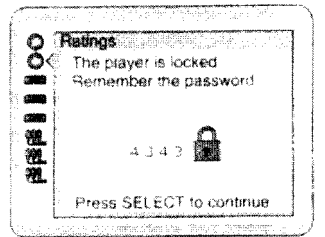

4 Нажмите SELECT.

Установка параметров завершена, и на экране появляется дисплей начальных установок.

- Доступ заблокирован. Все диски, чей рейтинг выше, чем установленный, не могут воспроизводиться, пока не будет введен правильный пароль.

Когда проигрыватель заблокирован

Если на экране начальных установок выбирается "2 Rating", то появляется следующий вид экрана.

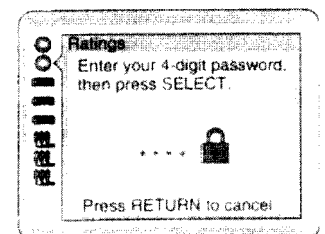

1. Введите 4-значный пароль и нажмите SELECT.

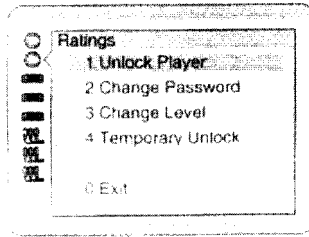

2. Чтобы разблокировать проигрыватель

Нажмите "1", а затем нажмите SELECT.

Чтобы изменить пароль

Нажмите "2", а затем введите новый 4-значный пароль и снова нажмите SELECT.

Чтобы изменить уровень доступа

Нажмите "3", с помощью джойстика (▲, ▼) выберите новый уровень доступа и снова нажмите SELECT.

Чтобы временно разблокировать проигрыватель

Нажмите "4", а затем нажмите SELECT.

● Уровень доступа временно разблокирован только для текущего диска, или только до тех пор, пока проигрыватель не будет переведен в состояние ожидания.

Для завершения установок параметров без изменения уровня доступа

Нажмите "0".

Установка параметров завершается, и появляется экран начальных установок.

Обратитесь также к разделу "Общие процедуры начальной установки параметров" на стр. 30.

Замечание:

● Информация на некоторых дисках не может быть закодирована специальным уровнем доступа, однако на упаковке диска указано, что он предназначен для взрослых. Для таких дисков возрастные ограничения не будут работать.

Выбор языка экранного меню

Эта функция определяет язык, который будет использоваться в экранном меню дисплея, которые проигрыватель показывает на экране телевизора.

1 На экране начальных установок (на стр. 30)

Манипулируйте джойстиком (▲, ▼, ◀, ▶) для выбора "3 Menu Language", затем нажмите SELECT.

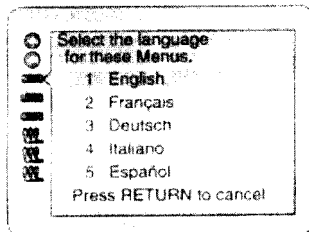

2 Манипулируйте джойстиком (▲, ▼, ◀, ▶) для выбора нужного языка, затем нажмите SELECT.

1 English: Выбирается английский язык. (Установка завода-изготовителя)

2 French/3 German/4 Italian/5 Spanish:

Выбирается каждый из этих языков.

Установка параметров завершается, и появляется экран начальных установок.

Обратитесь также к разделу "Общие процедуры начальной установки параметров" на стр. 30.

Выбор формата отображения информации для экранного дисплея

Вы можете выбрать, будут ли отображаться дисплеи функций "Play", "Still" или нет, выбрать цвет и расположение дисплеев функций "Play", "Still" и других, таких как экран GUI.

1 На экране начальных установок (на стр. 30)

Манипулируйте джойстиком (▲, ▼, ◀, ▶) для выбора "4 On-Screen Messages", затем нажмите SELECT.

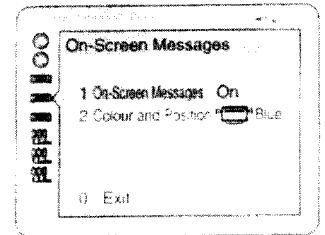

2 Манипулируйте джойстиком (▲, ▼, ◀, ▶) для выбора нужного пункта, затем нажмите SELECT.

1 Экранные сообщения (On-Screen Messages):

Выберите, будут ли отображаться дисплеи функций "Play", "Still" или нет.

2 Цвет и расположение (Colour and Position):

Выберите цвет (голубой / фиолетовый / зеленый) и расположение (выше / чуть ниже) дисплеев функций "Play", "Still" и других, таких как экран GUI.

3 Манипулируйте джойстиком (▲, ▼, ◀, ▶) для выбора нужных параметров, затем нажмите SELECT.

При выборе "1 On-Screen Messages"

- 1 ON: "Play", "Still" и другие дисплеи будут появляться на экране телевизора. (Установка завода-изготовителя)
- 2 OFF: "Play", "Still" и другие дисплеи не будут появляться на экране телевизора.

При выборе "2 Colour and Position"

Цвет и расположение устанавливаются следующим образом:

- 1 Голубой (Установка завода-изготовителя)
- 2 Фиолетовый
- 3 Зеленый
- 4 Голубой
- 5 Фиолетовый
- 6 Зеленый

(Продолжение на следующей стр.)

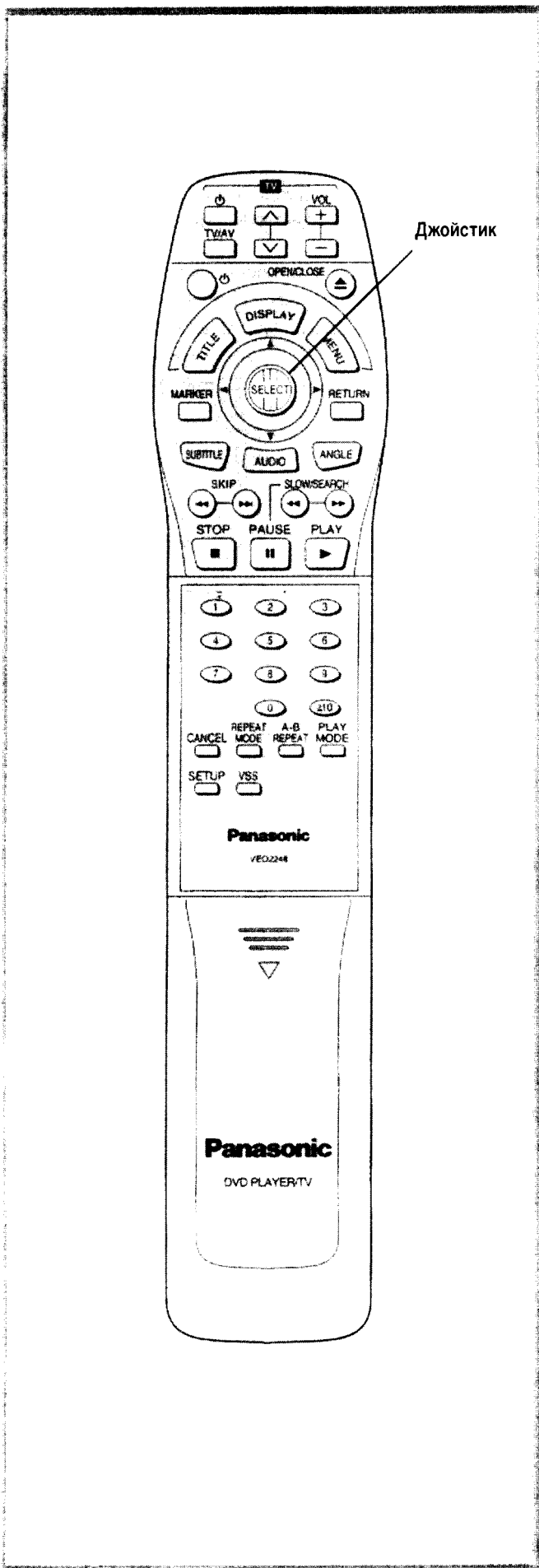

Начальные установки

Появится дисплей, изображенный на иллюстрации к шагу 1. Манипулируйте джойстиком (▲, ▼) для выбора "0", после чего нажмите SELECT для возвращения к экрану начальных установок.

Обратитесь также к разделу "Общие процедуры начальной установки параметров" на стр. 30.

Для справки:

- Когда выбирается , "Play", "Still" и другие дисплеи, а также экран GUI будут появляться на экране телевизора чуть ниже позиции, установленной заводом-изготовителем. Рекомендуется выбирать этот параметр таким образом, чтобы дисплей занимал только часть экрана.

Выбор яркости дисплея FL

Эта функция позволяет выбирать яркость дисплея FL проигрывателя.

- 1 На экране начальных установок (на стр. 30) Манипулируйте джойстиком (▲, ▼, ◀, ▶) для выбора "5 FL Display", затем нажмите SELECT.

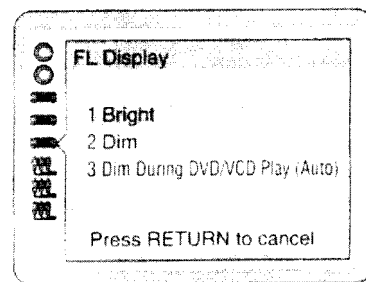

- 2 Манипулируйте джойстиком (▲, ▼, ◀, ▶) для выбора нужного пункта, затем нажмите SELECT.

- 1 **Яркий (Bright):**
Дисплей FL будет ярким всегда. (Установка завода-изготовителя)
- 2 **Дисплей с приглушенной яркостью (Dim):**
Дисплей FL будет неярким все время.
- 3 **Приглушенная яркость дисплея во время воспроизведения DVD / VCD (Auto):**
Дисплей FL будет неярким во время воспроизведения дисков DVD и видеокомпакт-дисков.

Установка параметров завершается, и появляется экран начальных установок.

Обратитесь также к разделу "Общие процедуры начальной установки параметров" на стр. 30.

Для справки:

- Даже если выбран пункт "3 Dim During DVD/VCD Play (Auto)", при нажатии кнопок особого воспроизведения, таких как SLOW/SEARCH и PAUSE яркость дисплея восстанавливается до прежнего уровня.

Выбор типа экрана телевизора

Выберите формат изображения: классический размер экрана (4:3) или широкий формат (16:9), и тип телевизора в соответствии с параметрами Вашего телевизора.

- 1 На экране начальных установок (на стр. 30) Манипулируйте джойстиком (▲, ▼, ◀, ▶) для выбора "6 TV Aspect", затем нажмите SELECT.

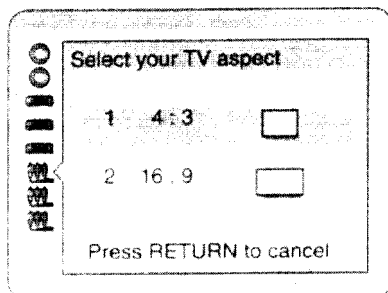

- 2 Манипулируйте джойстиком (▲, ▼, ◀, ▶) для выбора формата изображения, затем нажмите SELECT.

- 1 4:3: Выбирается, если подключен обычный телевизор. (Установка завода-изготовителя.)
- 2 16:9: Выбирается, если подключен телевизор с широкоэкранным форматом.

- 2 Манипулируйте джойстиком (▲, ▼, ◀, ▶) для выбора нужного типа телевизора, затем нажмите SELECT.

Когда выбран "4:3"
Когда выбран "16:9"
В обоих случаях выбираются следующие типы телевизоров:

- 1 **Standard (Direct View TV):**
Выбирается, если подключен стандартный телевизор (прямого видения) с кинескопом. (Установка завода-изготовителя.)
- 2 **CRT Projector**
Выбирается, если подключен проектор с электронно-лучевой трубкой.
- 3 **LCD Projector**
Выбирается, если подключен проектор с жидкокристаллическим экраном.
- 4 **Projection TV**
Выбирается, если подключен проекционный телевизор.

Установка параметров завершается, и появляется экран начальных установок.

Обратитесь также к разделу "Общие процедуры начальной установки параметров" на стр. 30.

Для справки:

- Дополнительную информацию относительно образов, возникающих на экране (соотношение форматов экрана), смотрите на стр. 42.

Выбор цифрового выхода

Выбирает выход цифровой информации, который будет выводиться с оптических / коаксиальных цифровых аудиовыходов проигрывателя.

- 1 На экране начальных установок (на стр. 30) Манипулируйте джойстиком (▲, ▼, ◀, ▶) для выбора "7 Digital Audio Output", затем нажмите SELECT.

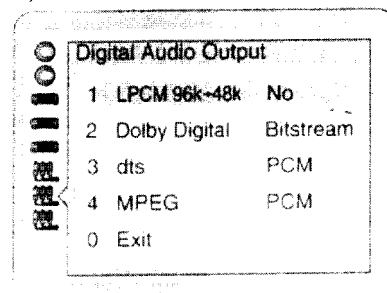

- 2 Манипулируйте джойстиком (▲, ▼, ◀, ▶) для выбора нужного пункта, затем нажмите SELECT.

- 1 **LPCM 96 к→48 к:**
Чтобы выбрать, будет ли цифровая аудиоинформация, преобразованная в 48 кГц/16 бит, выводиться через оптический / коаксиальный цифровой выходной аудиосоединитель или цифровая информация не будет выводиться во время воспроизведения диска DVD, записанного в формате линейной ИКМ при 96 кГц.
- 2 **Dolby Digital:**
Чтобы выбрать формат сигнала (поток битов или ИКМ), поступающего с оптического / коаксиального цифрового выходного аудиоразъема при воспроизведении диска DVD, записанного в системе Dolby Digital (AC-3).
- 3 **dts:**
Чтобы выбрать формат сигнала (ИКМ или поток битов), поступающего с оптического / коаксиального цифрового выходного аудиоразъема при воспроизведении диска DVD, записанного в системе dts.
- 4 **MPEG:**
Чтобы выбрать формат сигнала (ИКМ или поток битов), поступающего с оптического / коаксиального цифрового аудиовыхода при воспроизведении диска DVD, записанного в аудиоформате MPEG.

(Продолжение на следующей стр.)

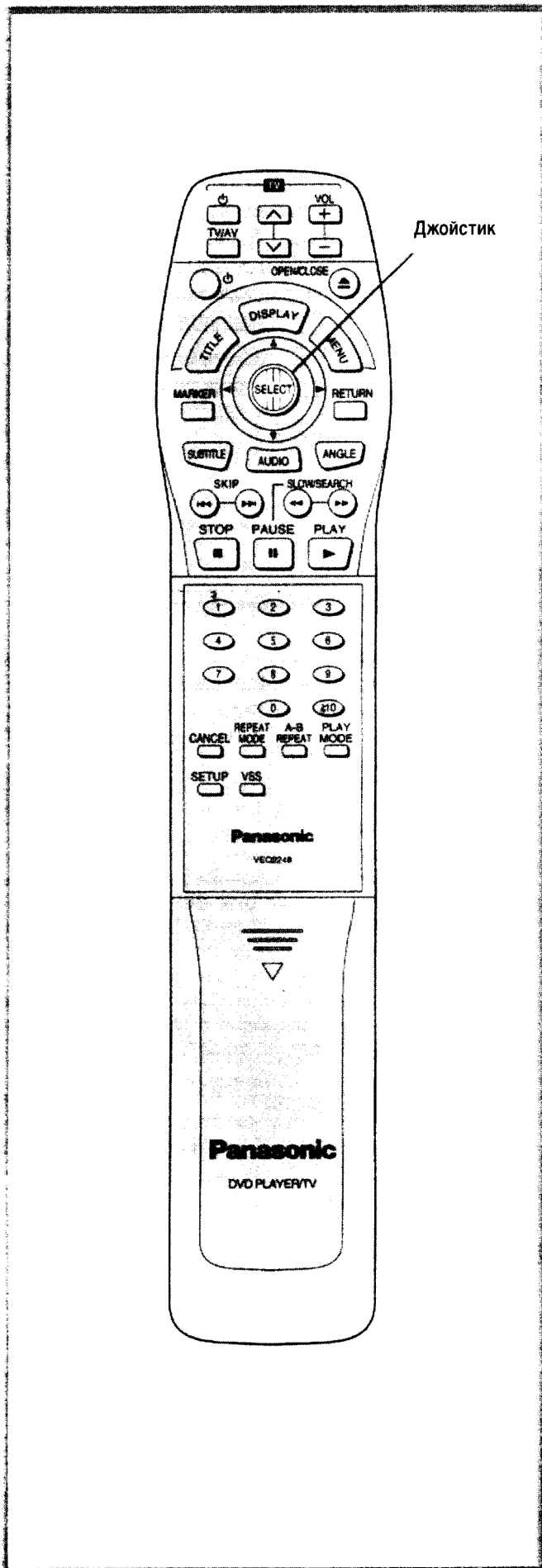

Начальные установки

3 Манипулируйте джойстиком (▲, ▼, ◀, ▶) для выбора нужных параметров, затем нажмите SELECT.

При выборе "1 LPCM 96 к→48 к":

- 1 No: Цифровая аудиоинформация, преобразованная в 48 кГц/16 бит, выводится во время воспроизведения диска DVD, записанного в формате линейной ИКМ при 48 кГц. Никакой цифровой аудиоинформации не выводится во время воспроизведения диска DVD, записанного в формате линейной ИКМ при 96 кГц. Однако, в случае воспроизведения диска DVD, не защищенного от копирования, звук будет выводиться с помощью оригинальной записывающей аудиосистемы. (Установка завода-изготовителя)
- 2 Yes: Цифровая аудиоинформация, преобразованная в 48 кГц/16 бит, выводится во время воспроизведения диска DVD, записанного в формате линейной ИКМ при 48 кГц или 96 кГц. (Цифровой аудиовыход ИКМ сокращается до 48 кГц / 16 бит или ниже для защиты от копирования.)

При выборе "2 Dolby Digital"

- 1 Bitstream*1: Во время воспроизведения диска DVD, записанного в системе Dolby Digital (AC-3) выводится поток битов Dolby Digital (AC-3) (1 канал - 5.1 канала). (Установка завода-изготовителя)
Выберите эти параметры, когда проигрыватель подключен к декодеру Dolby Digital (AC-3).
- 2 PCM: Цифровая аудиоинформация, преобразованная в формат ИКМ (2 канала) 48 кГц/16 бит, выводится во время воспроизведения диска DVD, записанного в формате Dolby Digital (AC-3).

При выборе "3 dts"

- 1 PCM: Цифровая аудиоинформация, преобразованная в формат ИКМ (2 канала) 48 кГц/16 бит, выводится во время воспроизведения диска DVD, записанного в формате dts. (Установка завода-изготовителя)
- 2 Bitstream*1: Во время воспроизведения диска DVD записанного в системе dts, выводится поток битов dts. Выберите эти параметры, когда проигрыватель подключен к декодеру dts

При выборе "4 MPEG"

- 1 PCM: Цифровая аудиоинформация, преобразованная в формат ИКМ (2 канала) 48 кГц/16 бит выводится во время воспроизведения диска DVD, записанного в аудиоформате MPEG. (Установка завода-изготовителя)
- 2 Bitstream*1: Во время воспроизведения диска DVD записанного в системе MPEG, выводится поток битов MPEG (1 канал - 7.1 канала). Выберите эти параметры, когда проигрыватель подключен к аудио-декодеру MPEG.

Появится дисплей, изображенный на иллюстрации к шагу 1. Манипулируйте джойстиком (▲, ▼) для выбора "0" и затем нажмите SELECT для возвращения к экрану начальных установок.

Обратитесь также к разделу "Общие процедуры начальной установки параметров" на стр. 30.

Рекомендуемые значения параметров для установки "Цифрового аудиовыхода"

Выполните установку параметров в соответствии с таблицей, приведенной ниже, в зависимости от оборудования, подключенного к оптическому / коаксиальному цифровому аудиовыходу.

Тип подключенного оборудования	Рекомендуемые значения параметров			
	1 LPCM 96 k→48 k	2 Dolby Digital	3 dts	4 MPEG
Оборудование не подключено	Нет	Поток битов	ИКМ	ИКМ
Декодер Dolby Digital (AC-3) (См. на стр. 14)	Да*2	Поток битов	ИКМ	ИКМ*3
Декодер Dolby Digital (AC-3) / dts (См. на стр. 14)	Да*2	Поток битов	Поток битов	ИКМ*3
Декодер Dolby Digital (AC-3) / dts / аудио MPEG (См. на стр. 14)	Да*2	Поток битов	Поток битов	Поток битов

● Подчернутые значения являются фабричными установками.

*1 Не подключать к цифровому аудиовыходу усилителя, не имеющего декодера Dolby Digital (AC-3) / dts / аудио MPEG. Если такой усилитель будет подключен к проигрывателю, а в пунктах "2 Dolby Digital", "3 dts" и / или "4 MPEG" будет выбрано значение "Поток битов", то любая попытка воспроизведения DVD-дисков (или компакт-диска, записанного в системе dts) может вызвать такой высокий уровень шума, что он может нанести вред Вашему слуху и повредить колонки.

*2 Когда проигрыватель подключается с помощью оптического цифрового аудиокабеля или коаксиального аудиокабеля, звук 96 кГц LPCM преобразуется в звук 48 кГц 16 бит.

Если Вы хотите получить все преимущества высококачественного звучания 96 кГц, выполните следующее.

Выберите "1 Нет" и подключите аудиовыход проигрывателя к входному аудиоразъему усилителя с помощью аудио/видеокабеля (входит в комплект поставки) или аудиокабеля (не входит в комплект поставки).

Обратите внимание, что все сигналы LPCM, Dolby Digital, dts и MPEG будут выводиться на 2 канала аналоговой формы.

*3 Сигналы только двух фронтальных каналов динамиков будут на цифровом аудиовыходе, если воспроизводится диск MPEG, записанный в расчете на воспроизведение более чем 2 каналов, а в пункте меню "4 MPEG" установлено "PCM" и Вы в пункте "8 Speaker Setting" ("Large, Small, Yes") установили параметры колонок как не являющихся фронтальными. (См. стр. 37.) Перейдите к установкам параметров колонок в пункте "8 Speaker Setting" и укажите в параметрах всех колонок, кроме двух фронтальных, что они отсутствуют ("No").

Установка параметров колонок

- 1 На экране начальных установок (на стр. 30) Манипулируйте джойстиком (▲, ▼, ◀, ▶) для выбора "8 Speaker Setting", затем нажмите SELECT.

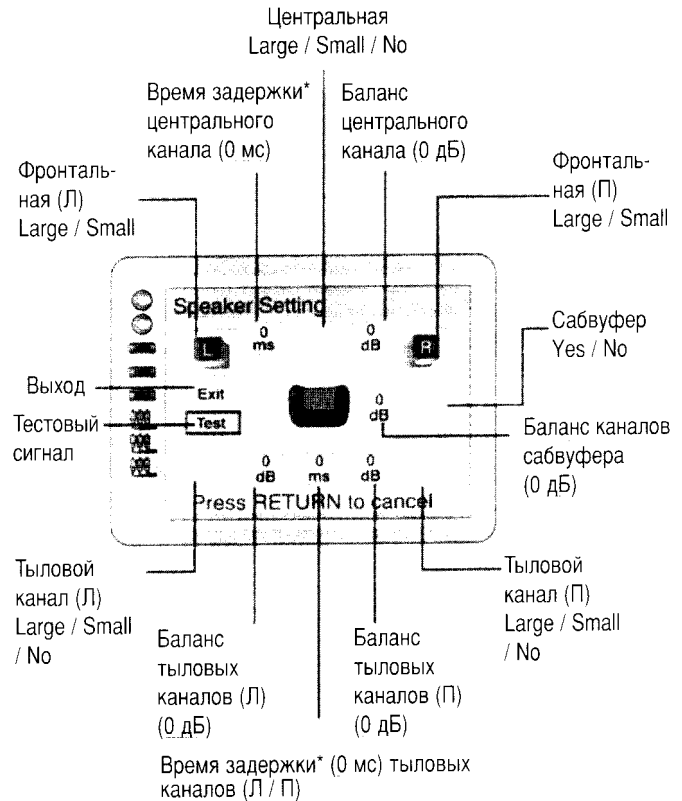

● Подчернутые значения являются установками завода-изготовителя.

* Регулировка времени задержки эффективна только для DVD-дисков, записанных в системе Dolby Digital (AC-3).

- 2 Манипулируйте джойстиком (▲, ▼, ◀, ▶) для выбора нужного пункта, затем нажмите SELECT.

- 3 Манипулируйте джойстиком (▲, ▼, ◀, ▶) для выбора нужных параметров, затем нажмите SELECT.

Иконки колонок:

- Если колонка подключена, выведите на экран ее иконку с помощью джойстика и нажатия SELECT.
- Если колонка поддерживает воспроизведение низких частот (ниже 100 Гц), выберите большую иконку. Если колонка не поддерживает воспроизведение низких частот (ниже 100 Гц), выберите маленькую иконку. (Если сабвуфер не подключен, убедитесь, что для фронтальных колонок (Л / П) выбран пункт "Large".)

В случае колонок окружающего звучания (Л)

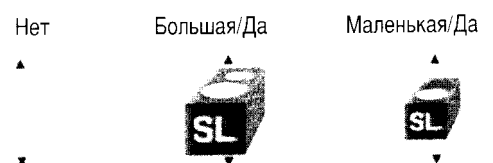

(Продолжение на следующей стр.)

Начальные установки

Время задержки [Только для дисков, записанных в системе Dolby Digital (AC-3)] (A):

Если тыловые колонки или центральная АС не могут быть установлены на том же расстоянии, на каком фронтальные колонки отстоят от точки прослушивания, измените время задержки, чтобы получить наилучший эффект окружающего звучания.

● Если расстояние D2 или D3 равно или больше, чем D1, то никаких установок параметров не требуется. В противном случае измените параметры в соответствии с таблицей, приведенной ниже.

Колонка	Разница между D1 и D2/D3	Время задержки
Центральная АС (D2)	Приблизительно 50 см	1,3 мс
	Приблизительно 100 см	2,6 мс
	Приблизительно 150 см	3,9 мс
	Приблизительно 200 см	5,3 мс
Тыловые колонки (D3)	Приблизительно 200 см	5,3 мс
	Приблизительно 400 см	10,6 мс
	Приблизительно 600 см	15,9 мс

Для регулировки баланса каналов используйте тестовый сигнал (B):

1. Манипулируйте джойстиком (▲, ▼, ◀, ▶) для выбора "Test", затем нажмите SELECT.

(Тестовый сигнал будет поступать на все колонки, кроме сабвуфера, по часовой стрелке.)

2. При прослушивании тестового сигнала манипулируйте джойстиком (▲, ▼) для регулировки громкости колонок до тех пор, пока тестовый сигнал не будет слышен на одинаковом уровне из всех колонок.

3. Нажмите SELECT. (Тестовый сигнал прекратится.)

Замечание:

Тестовый сигнал не подается на сабвуфер. Отрегулируйте баланс каналов для каждого воспроизводимого диска.

4 Манипулируйте джойстиком (▲, ▼, ◀, ▶) для выбора "Exit", затем нажмите SELECT.

Установка параметров завершается, и появляется экран начальных установок.

Обратитесь также к разделу "Общие процедуры начальной установки параметров" на стр. 30.

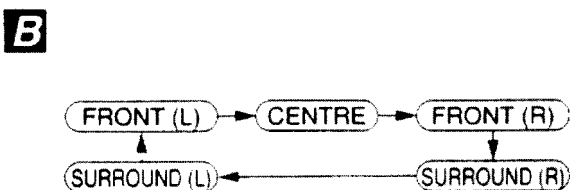
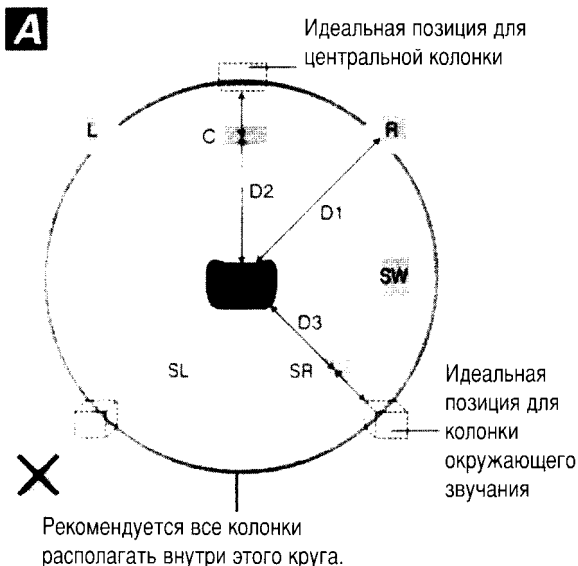
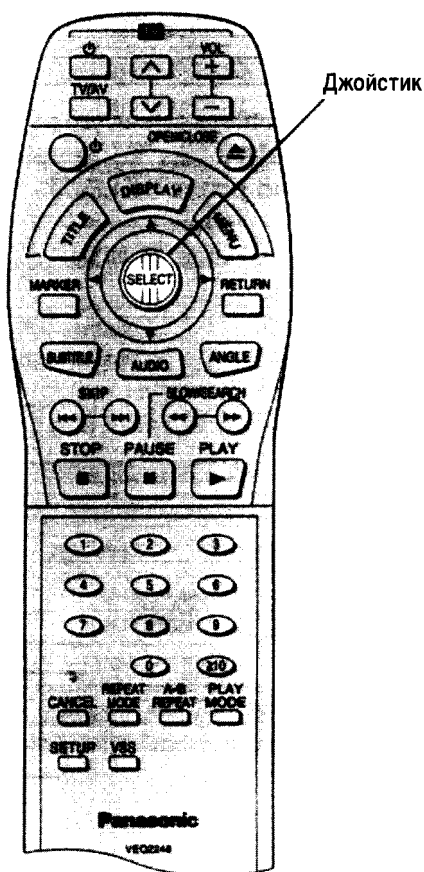

Установка других параметров

В этом разделе описан процесс сжатия динамического диапазона звучания и другие специфические параметры.

1 На экране начальных установок (на стр. 30)

Манипулируйте джойстиком (▲, ▼) для выбора пункта "9 Other Settings", затем нажмите SELECT.

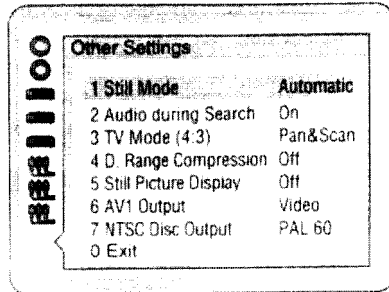

2 Используйте джойстик (▲, ▼) для выбора нужного пункта, затем нажмите SELECT.

- 1 Still Mode (Режим стоп-кадра):**
Для выбора "Останов поля" или "Останов кадра", предотвращающих дрожание и улучшающих изображение мелких деталей текста и изображения в режиме стоп-кадра.
- 2 Audio during Search (Звук во время поиска):**
Выберите, будет ли воспроизводиться звук во время поиска (в прямом направлении) на начальной скорости сканирования или нет.
- 3 TV Mode (4:3) (Режим работы телевизора):**
Выберите, в каком формате будет ли воспроизводиться широкоэкранный видеоматериал на обычном телевизоре в формате Pan&Scan или Letterbox.
- 4 D. Range Compression (Сжатие динамического диапазона):**
Выберите динамический диапазон при воспроизведении.
- 5 Still Picture Display (Отображение стоп-кадра):**
Выберите, будет ли отображаться на экране тип изображения (I/P/B) в режиме стоп-кадра или нет.
- 6 AV1 Output (Выход AV1):**
Выберите формат сигнала (Видео, S-видео или RGB) на выходе с разъема AV1 SCART.
- 7 NTSC Disc Output (Выход диска NTSC):**
Выберите, какие сигналы будут на выходе во время воспроизведения дисков NTSC - PAL 60 или NTSC.

3 Манипулируйте джойстиком (▲, ▼) для выбора нужных параметров, затем нажмите SELECT.

При выборе пункта "1 Режим стоп-кадра"

- 1 Автоматически:** "Останов поля" или "Останов кадра" выбираются автоматически в режиме стоп-кадра. (Установка завода-изготовителя)
- 2 Поле:** Всегда выбирается "Останов поля". Выберите этот параметр, если возникает дрожание изображения даже при выборе "1 Автоматически".
- 3 Кадр:** Всегда выбирается "Останов кадра". Выберите этот параметр, если мелкие детали текста и изображения в режиме стоп-кадра видны не четко, даже при выборе "1 Автоматически".

При выборе "2 Звук во время поиска"

- 1 ON:** Звук во время поиска будет воспроизводиться на начальной скорости сканирования. (Установка завода-изготовителя)
(Если воспроизведение звука во время поиска на начальной скорости сканирования нежелательно, выберите "Off").
- 2 Off:** Выберите это значение, если воспроизведение звука во время поиска на начальной скорости сканирования нежелательно.

При выборе "3 Режим работы телевизора (4:3)"

- 1 Pan&Scan:** Широкоэкранный видеоматериал будет воспроизводиться в формате Pan&Scan на обычном телевизоре. (Установка завода-изготовителя)
● Если видеоматериал не отформатирован в стиле Pan&Scan, то он будет воспроизводиться в формате Letterbox. (См. стр. 42.)
- 2 Letterbox:** Широкоэкранный видеоматериал будет воспроизводиться в формате Letterbox на обычном телевизоре.

При выборе пункта "4 Сжатие динамического диапазона звучания"

- 1 Off:** Выбирается нормальный звуковой диапазон. (Установка завода-изготовителя)
- 2 On:** Выберите это значение параметра, если хотите слушать динамичное звучание даже при низком уровне громкости. Динамический диапазон - это разница в громкости между самым тихим и самым громким слышимым звуком. Динамическое сжатие ограничивает уровень для прослушивания на маленькой громкости. Это делается, например, в ночное время. [Эта функция работает только с дисками DVD, записанными в системе Dolby Digital (AC-3).]

При выборе "5 Отображение стоп-кадра"

- 1 Off:** Тип изображения (I/P/B) не будет отображаться на экране в режиме стоп-кадра. (Установка завода-изготовителя)
- 2 On:** Тип изображения (I/P/B) будет отображаться на экране в режиме стоп-кадра.

При выборе "6 Выход AV1"

- 1 Video:** Композитный видеосигнал будет на выходе с разъема AV1 SCART. (Установка завода-изготовителя)
- 2 S-Video:** На выходе будет сигнал S-Video.
- 3 RGB:** На выходе будет сигнал RGB.

При выборе "7 Выход диска NTSC"

- 1 PAL 60:** Во время воспроизведения дисков NTSC на выходе будут сигналы PAL 60. (Установка завода-изготовителя)
Выберите это значение параметра, если проигрыватель подсоединен к телевизору PAL TV, способному принимать сигналы PAL 525/60.
- 2 NTSC:** Во время воспроизведения дисков NTSC на выходе будут сигналы NTSC.
Выберите это значение параметра, если проигрыватель подсоединен к мультисистемному телевизору.

(Продолжение на следующей стр.)

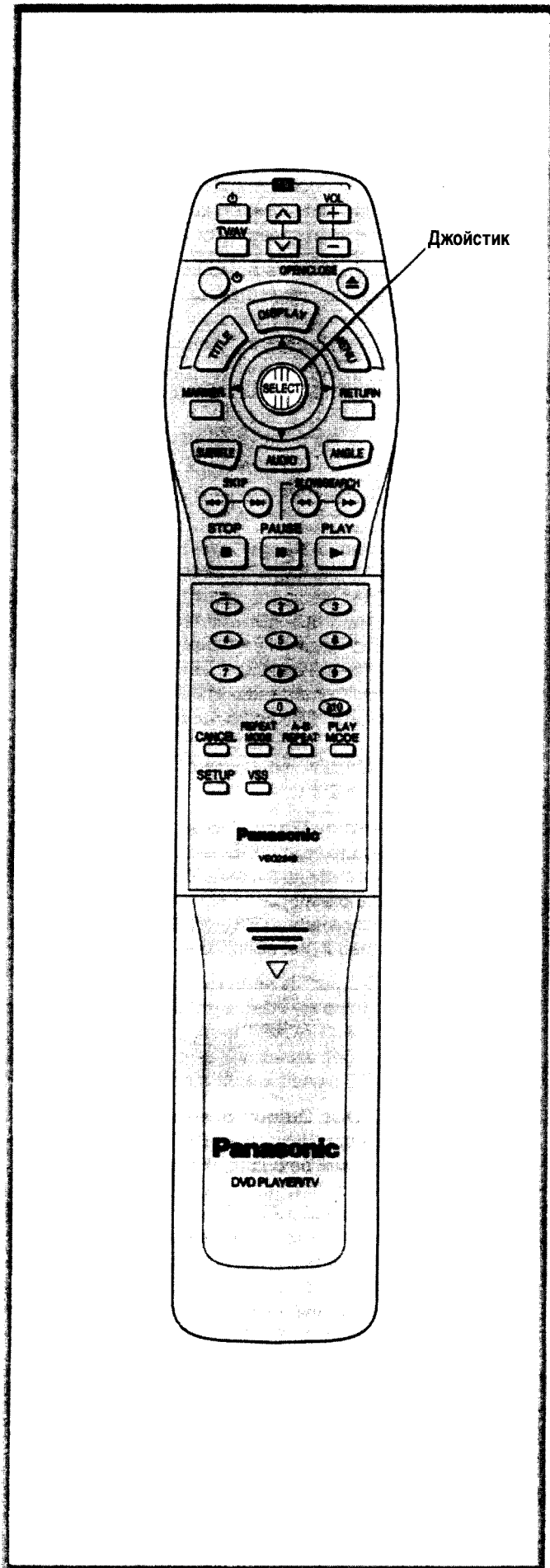

Начальные установки

Появится дисплей, изображенный на иллюстрации к шагу 1. Манипулируйте джойстиком ▲, ▼) для выбора "0" и затем нажмите SELECT для возвращения к экрану начальных установок.

Обратитесь также к разделу "Общие процедуры начальной установки параметров" на стр. 30.

Замечание:

В случае, когда проигрыватель подсоединен к телевизору PAL TV, мы рекомендуем при выборе пункта "7 Выход диска NTSC" устанавливать параметр "1 PAL 60". Однако вверху и внизу телевизионного экрана появятся черные полосы. (Изображение может быть сжато по вертикали.)

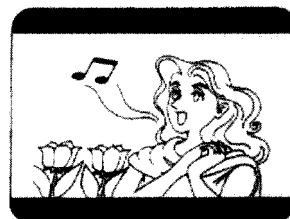

Для справки:

Когда в пункте "5 Отображение стоп-кадра" Вы выбираете "2 ON", экран телевизора в режиме стоп-кадра будет следующим:

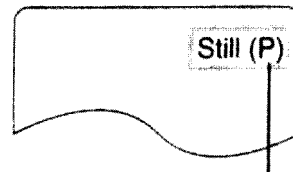

Пример: В случае P-изображения

● I/P/B

Стандартный формат MPEG 2, в применении к DVD использует следующие 3 типа кодирования каждого кадра на телевизионном экране.

I: I-Picture (Intra coded picture)

Это стандартный тип изображения, когда каждый кадр кодируется отдельно. Так как такое кодирование дает наилучшее качество изображения, то рекомендуется при регулировке качества изображения использовать именно его.

P: P-Picture (Predictive coded picture)

Этот тип изображения вычисляется на базе последнего кадра I-Picture или P-Picture.

B: B-Picture (Bidirectionally-predictive coded picture)

Этот тип изображения вычисляется с помощью сравнения предыдущего и последующего кадра I-Picture или P-Picture. Такой тип изображения требует наименьшего объема информации.















Список кодов языков

Введите соответствующий числовой код при установке начальных параметров "Аудио", "Субтитры" и/или "Меню". (Смотрите стр. 31)

Код	Язык	Код	Язык	Код	Язык	Код	Язык
6565	Афарский	7079	Фарерский	7678	Лингала	8375	Словацкий
6566	Абхазский	7082	Французский	7679	Лаосский	8376	Словенский
6570	Африкаанс	7089	Фризский	7684	Литовский	8377	Полинезийский
6577	Ameharic	7165	Ирландский	7686	Латвийский	8378	Шона
6582	Арабский	7168	Шотландский	7771	Малагасийский	8379	Сомалийский
6583	Ассамский	7176	Галицийский	7773	Маори	8381	Албанский
6588	Аймариийский	7178	Гуарани	7775	Македонский	8382	Сербский
6590	Азербайджанский	7185	Гуджаратский	7776	Малайалам	8385	Сунданский
6665	Башкирский	7265	Хауса	7778	Монгольский	8386	Шведский
6669	Белорусский	7273	Хинди	7779	Молдавский	8387	Суахили
6671	Болгарский	7282	Хорватский	7782	Маратхи	8465	Тамильский
6672	Бихарский	7285	Венгерский	7783	Малайский	8469	Телугу
6678	Бенгальский, Бангла	7289	Армянский	7784	Мальтийский	8471	Таджикский
6679	Тибетский	7365	Интерлингва	7789	Бирманский	8472	Тайский
6682	Бретонский	7378	Индонезийский	7865	Науру	8473	Tigrinia
6765	Каталонский	7383	Исландский	7869	Непальский	8475	Туркменский
6779	Корсиканский	7384	Итальянский	7876	Голландский	8476	Тагальский
6783	Чешский	7387	Иврит	7879	Норвежский	8479	Тонга
6789	Уэльский	7465	Японский	7982	Ория	8482	Турецкий
6865	Датский	7473	Идиш	8065	Пенджаби	8484	Татарский
6869	Немецкий	7487	Яванский	8076	Польский	8487	Тувинский
6890	Бутанский	7565	Грузинский	8083	Пашто, Пушто	8575	Украинский
6976	Греческий	7575	Казахский	8084	Португальский	8582	Урду
6978	Английский	7576	Гренландский	8185	Кечуа	8590	Узбекский
6979	Эсперанто	7577	Камбоджийский	8277	Ретороманский	8673	Вьетнамский
6983	Испанский	7578	Каннада	8279	Румынский	8679	Воляпюк
6984	Эстонский	7579	Корейский	8285	Русский	8779	Волоф
6985	Баскский	7583	Кашмирский	8365	Санскрит	8872	Кхаси
7065	Персидский	7585	Курдский	8368	Синдский	8979	Йоруба
7073	Финский	7589	Киргизский	8372	Сербскохорватский	9072	Китайский
7074	Фиджи	7665	Латынь	8373	Сингальский	9085	Зулусский

Относительно образов, появляющихся на экране (соотношение форматов экрана)

Тип программы	Подключенный телевизор (экранный режим)			
	Тип 4:3 программы	16:9 (режим "Full")	16:9 (режим "Zoom")	16:9 (режим "Auto")
Программа для широкого экрана (отформатированная в Pan&Scan) 	Правый и левый края срезаются 	Полный экран 	Верхний и нижний края срезаются 	Полный экран 
Программа для широкого экрана (не отформатированная в Pan&Scan) 	Letterbox (с черными полосами сверху и снизу) 			
Программа (4:3) 	Полный экран 	Горизонтально увеличенный экран 	Верхний и нижний края срезаются 	Полный экран (с черными полосами справа и слева) 
Программа (4:3, Letterbox) 	Letterbox (с черными полосами сверху и снизу) 	Горизонтально увеличенный экран (с черными полосами сверху и снизу) 	Полный экран 	Экран, на котором изображение только далеко справа и далеко слева горизонтально растянуто (с черными полосами сверху и снизу) 

● Изображения, появляющиеся на телевизионном экране в каждом из экранных режимов, могут различаться в зависимости от производителя телевизора и от типа телевизора. Посмотрите инструкцию по эксплуатации Вашего телевизора.

Для справки:

● Letterbox

Вверху и внизу экрана появляются черные полосы, которые заполняют участки, в которых величина изображения меньше величины экрана.

● Pan&Scan

Часть широкоэкрannого изображения (либо с обеих сторон, либо с одной стороны экрана) автоматически расширяется таким образом, чтобы изображение заполнило весь экран.

Управление телевизором с помощью пульта дистанционного управления

Подготовка

Нажмите цифровые кнопки при нажатии кнопки POWER на видеопроигрывателе DVD / видео компакт-дисков / компакт-дисков для ввода кода производителя Вашего телевизора.

● Проверьте, что код введен в двузначном формате.

Код	Производитель	Код	Производитель
01	PANASONIC 1	16	TELEFUNKEN 5
02	PANASONIC 2	17	HITACHI 1
03	PANASONIC 3	18	HITACHI 2
04	PANASONIC 4	19	SIEMENS
05	GRUNDIG BP.	20	SAMSUNG
06	PHILIPS LOEWE	21	ITT NOKIA 1
07	SONY	22	NOKIA 2 SALORA
08	METZ	23	MIVAR
09	FERGUSON	24	TOSHIBA
10	THOMSON 1	25	SANYO
11	THOMSON 2	26	SHARP
12	TELEFUNKEN 1	27	JVC
13	TELEFUNKEN 2	28	MITSUBISHI
14	TELEFUNKEN 3	29	HITACHI 3
15	TELEFUNKEN 4	30	HITACHI 4

Замечания:

- Для телевизоров с двумя или более возможными кодами производителей (такими как PANASONIC) попробуйте все коды, чтобы выбрать наиболее эффективный.
- После замены элементов питания пульта дистанционного управления повторите эту операцию снова.

Действия

Нажмите кнопку **TV** POWER, чтобы включить/выключить телевизор.

Нажмите кнопку **TV** TV / AV для выбора входного источника для телевизора.

Нажмите кнопку **TV** Channel (^ , ∨) для выбора канала.

∧ : для увеличения номера канала.
∨ : для уменьшения номера канала.

Нажмите кнопку **TV** VOL (+,-) для увеличения / уменьшения громкости.

+ : Для увеличения громкости.
- : Для уменьшения громкости.

Замечание:

- Не все модели телевизоров и не все диапазоны могут работать с данным универсальным пультом дистанционного управления.

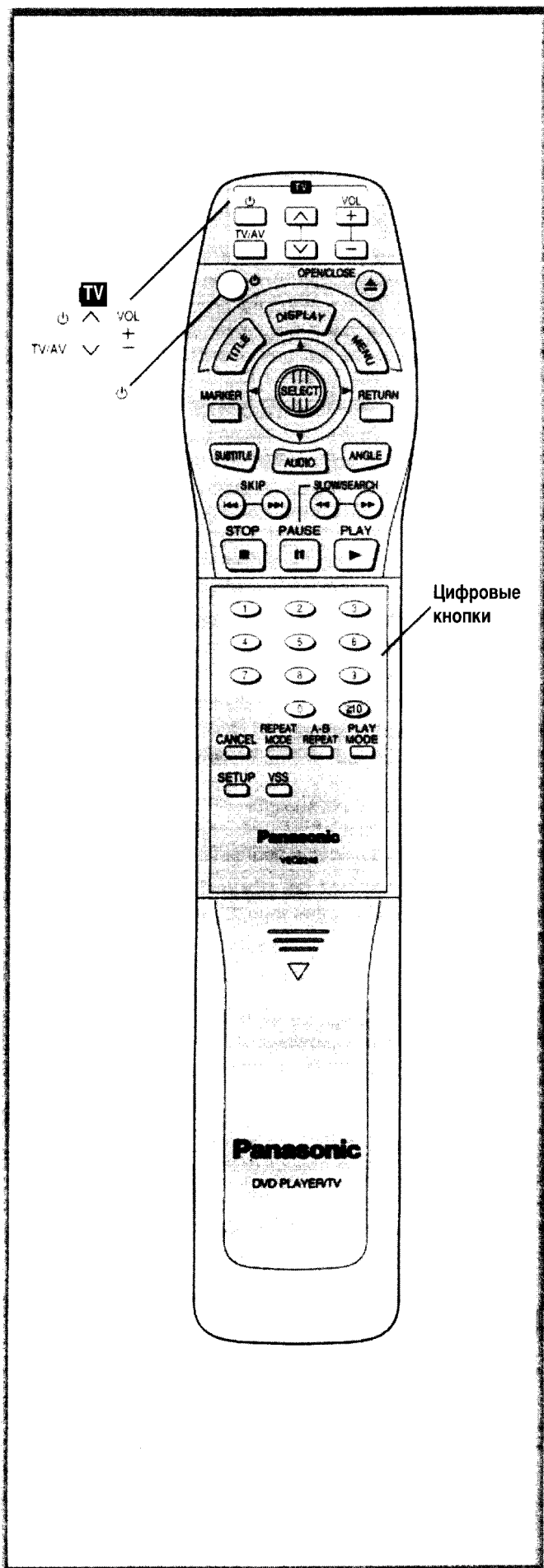

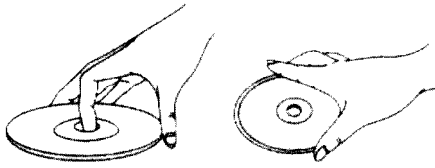
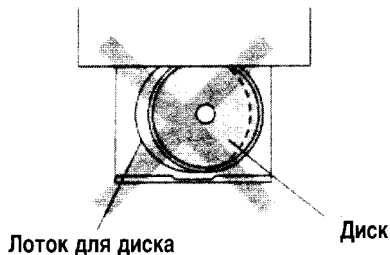
A**B****C**

Установка диска

Меры предосторожности при установке

- Берите диск за края так, чтобы на поверхности не оставались жирные отпечатки пальцев. (A)
- Отпечатки пальцев и царапины могут привести к скачкам и искаженному звучанию.
- Не пишите на наклейке с помощью шариковой ручки или другого пишущего инструмента.
- Не используйте для чистки спреи, бензин, разбавители, жидкости против статического электричества и другие растворители.
- Старайтесь не ронять и не сгибать диск.
- Не устанавливайте более одного диска в дисковод.
- Не пытайтесь закрыть дисковод, если диск установлен неправильно. (B)
- Неиспользуемые диски храните в специальных футлярах.

Если поверхность загрязнилась (C)

Осторожно протрите мягкой влажной (используйте только воду) тканью.

При протирании диска направляйте движения от центра к краю. (Если Вы будете протирать диск круговыми движениями, существует опасность поцарапать его, что приведет к шумам при воспроизведении.)

При внесении диска из холодного помещения в теплое на нем может конденсироваться влага.

Осторожно протрите эту влагу сухой мягкой безворсовой тканью перед использованием диска.

Неправильное хранение диска

Вы можете повредить диск, если будете хранить его:

- В местах, подверженных прямым солнечным лучам;
- В пыльных или грязных местах;
- В местах, подверженных тепловому излучению от обогревательных приборов.

Диски, которые нельзя воспроизводить на данном проигрывателе:

- DVD с региональным номером, отличным от "2" или "Все" ("ALL")
- DVD-ROM
- DVD-R / DVD-RAM
- CD-ROM
- VSD
- CDV
- CD-G
- CD-RW
- DVD+RW
- CVD
- SVCD
- Видеодиск Divx

и т. д.

- Не пытайтесь воспроизводить фотокомпакт-диски или CD-R-диски.

(Иначе вы можете повредить информацию на этих дисках.)

Советы по уходу за устройством

- Убедитесь, что Вы перевели проигрыватель в режим ожидания с помощью нажатия кнопки POWER (⏻) и отсоединили шнур питания от розетки перед техническим обслуживанием видеопроигрывателя.
 - Осторожно протрите видеопроигрыватель мягкой сухой тканью.
- Если поверхность очень грязная, протрите ее тканью, смоченной мыльным раствором, потрите грязное место, а затем снова протрите сухой тканью.
- Никогда не используйте спирт, бензин, разбавители, чистящие жидкости и другие химикаты. Также никогда не пользуйтесь сжатым воздухом для удаления пыли.

Angle (угол)

На некоторых дисках DVD есть сцены, которые были одновременно сняты с нескольких позиций с различными углами зрения (одна и та же сцена снимается спереди, слева, справа и т. д.) При работе с такими дисками можно воспользоваться кнопкой ANGLE для просмотра сцены под различными углами зрения.

Номер части

Эти номера записаны на дисках DVD. Запись подразделяется на несколько частей, каждая из которых имеет свой номер, благодаря которому определенный эпизод видеозаписи можно быстро найти.

Выходной цифровой аудиосоединитель (оптический)

Выходной цифровой аудиосоединитель (оптический) преобразует электрические сигналы в оптические сигналы и передает их на усилитель. Следовательно, он должен обладать определенными свойствами, включая невосприимчивость к электрическим взаимодействиям с внешними источниками, способность предотвратить генерацию шумов и оказывать минимальное влияние на внешнее оборудование.

DVD

DVD-диски относятся к оптическим дискам с высокой плотностью записи, на них с помощью цифровых сигналов может быть записано высококачественное изображение и звук. Вместе с новой технологией сжатия видеoinформации (MPEG 2) и технологией записи с высокой плотностью DVD позволяет записывать великолепное видеоизображение в течение длительного времени (например, можно целиком записать полнометражный фильм). DVD состоит из двух тонких дисков толщиной 0,6 мм, скрепленных друг с другом. Чем тоньше диск, тем больше плотность записанной на нем информации. Поэтому диск DVD имеет значительно более высокие функциональные возможности, чем один диск толщиной 1,2 мм. Так как два тонких диска скреплены между собой, это дает потенциальную возможность выполнить в дальнейшем двухстороннюю запись, что значительно увеличит время воспроизведения.

Поле

Половина видеoinформации (видеосигнала) в кадре называется полем. В современных телевизионных системах сигнал кадра (один экран) состоит из двух полей.

Останов поля

Только одно поле (половина видеoinформации) выводится на экран, поэтому видимое разрешение снижается. Однако на экране нет размытого изображения.

Кадр

Отдельные изображения на видео или на экране называются кадрами.

Стоп-кадр

Два поля выводятся на экран попеременно, поэтому изображение размыто. Однако качество изображения лучше, чем изображение поля.

Управление воспроизведением

Оно записано на видеокомпакт-диске (версия 2.0). Сцены или информация для просмотра (прослушивания) может быть выбрана интерактивно с помощью телевизионного монитора и просмотра меню, выводимого на экран.

Субтитры

Так называются тексты диалогов в нижней части экрана, записанные на некоторых дисках DVD.

Величина времени

Эта величина указывает время воспроизведения, отсчитываемое от начала диска или записи. Оно используется для быстрого нахождения определенной сцены. (На некоторых дисках эта функция может не работать.)

Номера заголовков

Эти номера записаны на диске DVD. Когда диск содержит две или более записей, они нумеруются как заголовок 1, заголовок 2 и т. д.

Номер дорожки

Эти номера присваиваются дорожкам, которые записаны на видеокомпакт-дисках и компакт-дисках. Они обозначают определенную дорожку для быстрого поиска.

Видеокомпакт-диск

Он содержит записи изображения и звука, качество которых равноценно видеозаписи на ленте. Данный проигрыватель также поддерживает видеокомпакт-диски с управлением изображением (версия 2.0).

Устранение некоторых неисправностей

Если при работе проигрывателя возникли неполадки, советуем Вам перед обращением в сервисный центр просмотреть приведенную ниже таблицу. Возможно, она поможет Вам решить возникшие проблемы. Некоторые простые проверки или точные настройки могут устранить проблему и восстановить правильную работу проигрывателя.

Если Вы сомневаетесь по поводу некоторых ориентиров, или если действия, описанные в таблице, не помогли решить проблему, обратитесь за помощью к своему дилеру.

Неисправность	Способ устранения
Нет питания.	Правильно и до упора вставьте сетевой шнур в розетку источника питания.
Проигрыватель автоматически переключается в режим ожидания.	В целях экономии энергии проигрыватель автоматически устанавливается в режим ожидания по истечении примерно 30 минут после останова. (Функция автоматического отключения питания). Снова включите питание.
<ul style="list-style-type: none"> ● Не начинается воспроизведение, даже если нажата кнопка PLAY. ● Воспроизведение начинается, но сразу же останавливается. 	<ul style="list-style-type: none"> ● Внутри устройства сконденсировалась влага: подождите примерно 1-2 часа, пока проигрыватель не высохнет. ● Этот проигрыватель не может воспроизводить другие диски, кроме DVD, видеокомпакт-дисков и компакт-дисков. ● Возможно, диск загрязнился и требует чистки. ● Убедитесь, что диск установлен стороной с наклейкой вверх.
Нет изображения.	<ul style="list-style-type: none"> ● Убедитесь, что все устройства подключены правильно. ● Убедитесь, что для телевизора в качестве исходного выбран параметр Audio/Video (AV), например, AV1 или AV2.
<ul style="list-style-type: none"> ● Нет звука. ● Звук искажен. 	<ul style="list-style-type: none"> ● Убедитесь, что все устройства подключены правильно. ● Убедитесь, что все установки параметров телевизора и стереосистемы выполнены правильно. ● Отрегулируйте основную громкость с помощью экрана GUI для информации о проигрывателе.
Изображение искажено во время ускоренной перемотки вперед или назад.	Иногда изображение может искажаться. Это нормально.
Не действуют кнопки на проигрывателе и / или пульте дистанционного управления.	<ul style="list-style-type: none"> ● Некоторые операции могут быть запрещенными для данного диска. ● Нажмите кнопку POWER (⏻), чтобы перевести проигрыватель в режим ожидания, а затем снова включите его. Либо нажмите кнопку POWER, чтобы перевести проигрыватель в режим ожидания, отсоедините шнур питания, а затем подключите его. (Проигрыватель может не работать из-за гроздовых помех, статического электричества или других внешних факторов.)
Нет изображения 4:3 (16:9)	Установите правильные параметры в пункте "6 TV Aspect", в соответствии с типом используемого телевизора.
Нет экранного дисплея.	В пункте "1 Экранные сообщения" в меню "4 Экранные сообщения" установлено "Off": установите "On".
Не выполняются операции с помощью пульта дистанционного управления.	<ul style="list-style-type: none"> ● В целях экономии энергии проигрыватель автоматически устанавливается в режим ожидания по истечении примерно 30 минут после останова. (Функция автоматического отключения питания). Снова включите питание. ● Проверьте правильную полярность установленных батареек. ● Батарейки "сели". Установите новые батарейки. ● Направьте пульт дистанционного управления прямо на сенсор дистанционного управления и выполните операцию. ● Работайте с пультом дистанционного управления на расстоянии не более 7 метров от сенсора дистанционного управления. ● Устраните препятствия между пультом и сенсором дистанционного управления.
Управление телевизором с пульта дистанционного управления не осуществляется.	Не все модели телевизоров и не все диапазоны могут работать с данным универсальным пультом дистанционного управления.
Экран GUI не выводится или выводится не полностью на телевизионный экран.	Измените расположение экрана GUI в пункте "2 Цвета и расположение" в меню "4 Экранные сообщения" при начальных установках.

Неисправность (DVD)		Способ устранения
Нет субтитров	<ul style="list-style-type: none"> ● Субтитры появляются только при воспроизведении диска, на котором они записаны. ● Субтитры стерты с монитора. Повторите действия, описанные на стр. 27, для вывода субтитров на экран. 	
Не выбирается альтернативный язык саундтрека или субтитров.	<ul style="list-style-type: none"> ● Альтернативный язык не выбирается на дисках, которые записаны на одном языке. ● В некоторых случаях альтернативные языки не выбираются с помощью кнопок AUDIO и SUBTITLE. Постарайтесь выбрать их с помощью меню DVD, если оно доступно. 	
Не изменяется угол.	Эта функция зависит от типа программы. Даже если на диске есть записи, выполненные под различными углами зрения, они могут быть выполнены только для отдельных сцен (когда на экране FL загорается индикатор "ANGLE").	
Не начинается воспроизведение даже когда выбран заголовок.	Подтвердите установку "2 Rating".	
Язык саундтрека или субтитров не тот, который выбирали при начальных установках.	Если выбранного языка саундтрека или субтитров нет на диске, то язык, выбранный при начальных установках, не будет слышен / виден.	
Меню выводится на французском языке. (Пример)	Параметр "3 меню" в меню "1 язык диска" установлен как французский. Установите английский.	
Нет окружающего звучания.	<ul style="list-style-type: none"> ● Выберите правильный параметр, соответствующий Вашей акустической системе, в пункте "8 Speaker Setting". ● Если установлены виртуальные эффекты окружающего звучания, то обычные эффекты окружающего звучания не выводятся. ("VSS 1", "VSS 2", "Headphone VSS 1", "Headphone VSS 2"). Выберите "VSS OFF" или "Headphone VSS OFF". 	
Вы забыли пароль для уровня доступа. Верните все установки к установкам завода-производителя.	Когда проигрыватель находится в режиме останова, нажмите на проигрывателе одновременно кнопку "SKIP (←◀)" и кнопку PAUSE, а затем нажмите кнопку OPEN/CLOSE не менее, чем на 3 секунды (пока с экрана телевизора не исчезнет надпись "Initialized"). Все начальные параметры вернуться к фабричным установкам. Если в пункте "2 Ratings" Вы выбрали "Lock All" ("Все заблокировать"), то Вы должны удалить все диски DVD из проигрывателя перед выполнением этой операции. (Смотрите замечание внизу стр. 30.)	
Неисправность (Видеокомпакт-диск)		Способ устранения
Не воспроизводится меню.	Эта функция действует только для видеокомпакт-дисков с управлением воспроизведением.	
Дисплейная функция самодиагностики		
Если во время выполнения операции возникает ошибка, на экране FL появляется служебный номер. При появлении служебного номера проверьте детали, описанные ниже.		
Служебный номер	Состояние проигрывателя	Способ устранения
III	Диск загрязнен.	Почистите диск мягкой тканью.
H □ □ □ □ для номера.	Произошла ошибка. Номер, следующий после "H", различается в зависимости от состояния проигрывателя.	Нажмите кнопку POWER (⏻), чтобы перевести проигрыватель в режим ожидания, а затем снова включите его либо нажмите кнопку POWER, чтобы перевести проигрыватель в режим ожидания, отсоедините шнур питания, а затем подключите его.

- Если служебный номер не исчезает с экрана даже после выполнения описанных действий, обратитесь в сервисный центр.

Технические характеристики

Потребляемая энергия: 220-240 В переменного тока, 50 Гц
Потребляемая мощность: 20 Вт (приблизительно 3,5 Вт, когда проигрыватель переведен в режим ожидания либо с помощью кнопки питания на основном устройстве, либо на пульте дистанционного управления)

Системы сигналов: PAL 625/50, PAL 525/60, NTSC
Вес: 3,3 кг

Габаритные размеры: 430 (Ш) x 268 (Г) x 94 (В) мм (Исключая выступы)

Рабочий диапазон температур: от +5 до +35° C
Рабочий диапазон влажности: 5 до 90 % RH (без конденсации)

Воспроизводимые диски:

(1) DVD - видеодиск

12-см односторонний, однослойный
12-см односторонний, двухслойный
12-см двухсторонний, однослойный
8-см односторонний, однослойный
8-см односторонний, двухслойный
8-см двухсторонний, однослойный

(2) компакт-диск (CD-DA, VIDEO CD)

Диск 12 см
Диск 8 см

Выход S-видео:

Выходной уровень Y: 1 Vp-p (75 Ом)
Выходной уровень C: 0.300 Vp-p (75 Ом) (PAL)
Выходной соединитель: Разъем S (1 система)/AV1

Выход видео:

Выходной уровень: 1 Vp-p (75 Ом)
Выходной соединитель: Штырьковый разъем (2 системы)/AV1/AV2

Выход RGB-видео:

Выходной уровень R: 0.7 Vp-p (75 Ом)
Выходной уровень G: 0.7 Vp-p (75 Ом)
Выходной уровень B: 0.7 Vp-p (75 Ом)
Выходной соединитель: AV1

Выход аудио:

Выходной уровень: 1 Vrms (1 кГц, 0 дБ)
Выходной соединитель: Штырьковый разъем/AV1/AV2
Смешанный выход 5.1 канал (2 канала): 1 система
Дискретный выход 5.1 канал (5.1 канал): 1 система

Характеристики выходного аудиосигнала:

- (1) Амплитудно-частотная характеристика:
- DVD (линейное аудио): 2 Гц - 22 кГц (дискретизация 48 кГц)
2 Гц - 44 кГц (дискретизация 96 кГц)
 - Аудиокомпакт-диск: 2 Гц - 20 кГц (EIAJ)
- (2) Отношение сигнал/шум:
- Аудиокомпакт-диск: 115 дБ (EIAJ)
- (3) Динамический диапазон:
- DVD (линейное аудио): 106 дБ
 - Аудиокомпакт-диск: 100 дБ (EIAJ)
- (4) Суммарные гармонические искажения:
- Аудиокомпакт-диск: 0,002% (EIAJ)

Цифровой аудиовыход:

Оптический цифровой выход: Оптический соединитель
Коаксиальный цифровой выход: Штырьковый соединитель

Разъем наушников:

Выходной соединитель: Стерео, 6,3-мм штырьковый соединитель

Звукосниматель:

Длина волны: 665 нм
Мощность лазера: КЛАСС 2

*Технические характеристики могут быть изменены без предупреждения.
Вес и габаритные размеры указаны приблизительно.*

Это изделие изготовлено с соблюдением технологии защиты от копирования, защищенной методом, запатентованным в США. Владелец интеллектуальных и всех других прав является Macrovision Corporation. Использование этой защищенной технологии должно быть согласовано с Macrovision Corporation и должно предназначаться для домашнего и другого ограниченного просмотра, пока Macrovision Corporation не согласует другие условия. Копирование и демонтаж запрещаются.

Matsushita Electric Industrial Co., Ltd.

Osaka 542-8588, Japan