

# Проигрыватель DVD/CD

## Инструкция по эксплуатации

Model No. **DVD-S25**

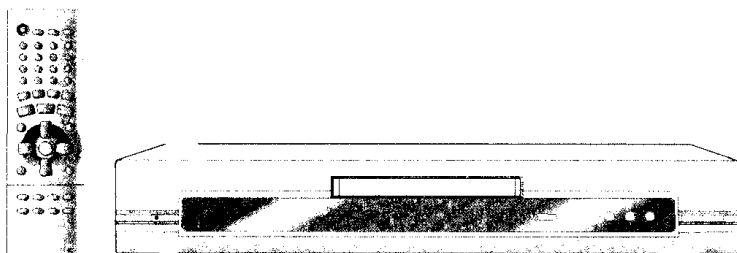

# Panasonic®

## Содержание

### Перед эксплуатацией

Меры безопасности .....	2
Принадлежности .....	2
Информация о дисках .....	3
<b>ПУНКТ 1</b> Пульт ДУ .....	3
<b>ПУНКТ 2</b> Подсоединения .....	4
<b>ПУНКТ 3</b> QUICK SETUP (быстрая установка) .....	4

### Операции

Основное воспроизведение .....	5
Увеличение Вашего наслаждения от фильмов .....	6
Удобные функции .....	8
Использование меню навигации .....	9
Использование экранов графического интерфейса (GUI) .....	10
Изменение установок проигрывателя .....	12

### Справочный материал

Руководство по поиску и устранению неисправностей .....	14
Уход .....	15
Технические характеристики ... Обратная сторона обложки	

### Региональный код, поддерживаемый этим аппаратом

Региональный код выделяется проигрывателям DVD и программному обеспечению в соответствии с местом, где они продаются.

- Региональным кодом этого аппарата является "5".
- Проигрыватель будет воспроизводить диски DVD-Video, маркированные этикетками, содержащими "5" или "ALL".

Например:



### Уважаемый покупатель



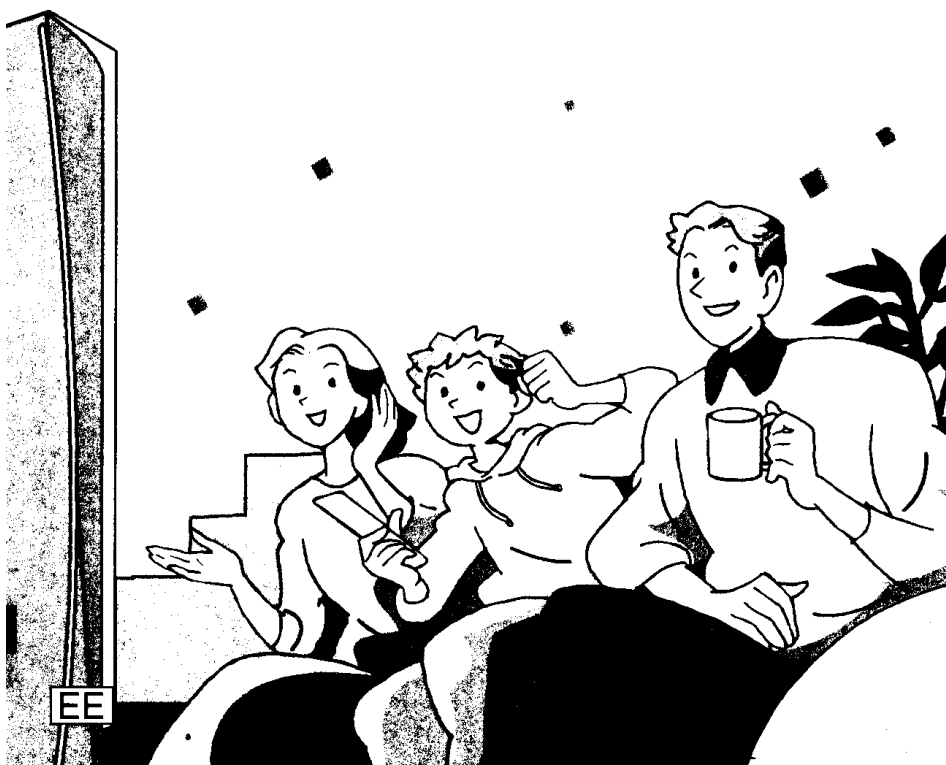

Благодарим Вас за покупку этой системы. Чтобы получить оптимальное качество работы системы и обеспечить безопасность, пожалуйста, внимательно прочитайте эту инструкцию перед подключением, работой или регулировкой данного аппарата. Сохраните, пожалуйста, эту инструкцию для дальнейших справок.





# Информация о дисках

## ■ Диски, которые могут воспроизводиться

DVD-Video			Вы не всегда можете контролировать воспроизведение, как описано в этой инструкции по эксплуатации, некоторые функции могут не работать, когда время воспроизведения не высвечивается. Прочитайте внимательно инструкцию диска.
DVD-R		<b>DVD-V</b>	<ul style="list-style-type: none"> <li>●Диски Panasonic DVD-R, записанные и завершенные* на DVD видеомаягнитофоне Panasonic или DVD видеокамере, воспроизводятся на этом аппарате как DVD-Video.</li> <li>●В любом случае может быть невозможно воспроизводить диск DVD-R из-за типа диска или из-за условий записи.</li> </ul>
Video CD			Вы не всегда можете контролировать воспроизведение, как описано в этой инструкции по эксплуатации, некоторые функции могут не работать, когда включен контроль воспроизведения. Чтобы отменить контроль воспроизведения, в режиме остановки нажмите кнопки с цифрами (→ стр. 5, Ввод номера).
CD		<b>CD</b>	—
CD-R/RW	—	<b>WMA</b> <b>MP3</b> <b>JPEG</b>	<ul style="list-style-type: none"> <li>●Этот аппарат может воспроизводить аудио диски CD-R и CD-RW (записанные аудио диски) формата CD-DA, Video CD, WMA, MP3 или JPEG. Закройте сессию или завершите* диск после записи.</li> <li>●В любом случае может быть невозможно воспроизводить диски CD-R и CD-RW из-за типа диска или из-за условий записи.</li> </ul>

\*Процесс, который позволяет воспроизводить на совместимом оборудовании.

Используйте диски, имеющие приведенные выше логотипы, и те диски, которые удовлетворяют техническим условиям. Аппарат не может правильно воспроизводить другие диски.

## ■ Диски, которые не могут воспроизводиться

Диски DVD-RAM, DVD-Audio, DVD-ROM, CD-ROM, CDV, CD-G, +RW, DVD-RW, CVD, SVCD, SACD, Divx Video Discs и Photo CD.

## ■ Встроенные декодеры

Этот аппарат имеет декодеры Dolby Digital и DTS так, что Вы можете наслаждаться дисками, которые имеют указанные логотипы, в стерео режиме без подсоединения дополнительного декодера.



## ■ Видео системы

- Этот аппарат может воспроизводить видео системы PAL и NTSC, однако Ваш телевизор должен совпадать с системой, использованной на диске.
- Диски PAL не могут правильно просматриваться на телевизоре NTSC.
- Этот аппарат может преобразовывать сигналы NTSC в сигналы формата PAL 60 для просмотра на телевизоре PAL (→ стр. 12, Video—NTSC Disc Output).
- Выходной сигнал является чересстрочным (576i), когда воспроизводятся диски PAL.

## ■ Чтобы почистить диски

### DVD-Video, Video CD, CD

Протрите с помощью влажной ткани, а затем вытрите насухо.



### DVD-R

●Очистите с помощью дополнительного очистителя дисков DVD-RAM/PD (LF-K200DCA1, там где доступен).

●Никогда не используйте ткань или очистители для CD и т.д.

## ■ Меры предосторожности при обращении

- Не наклеивайте на диски этикетки или наклейки (Это может привести к деформации диска, что сделает его непригодным для использования).
- Не пишите на стороне этикетки шариковой ручкой или другими пишущими принадлежностями.
- Не пользуйтесь аэрозолями для очистки пластинок, бензином, разбавителями, антистатическими жидкостями и прочими растворителями.
- Не используйте предохраняющие от царапин протекторы или футляры.
- Не используйте следующие диски:
  - Диски с открытой клейкой поверхностью из-под удаленных наклеек или этикеток (арендуемые диски и т.д.).
  - Диски, которые сильно деформированы или треснуты.
  - Диски неправильной формы, такие как в форме сердца.

## ПУНКТ 1 Пульт ДУ

### ■ Батарейки

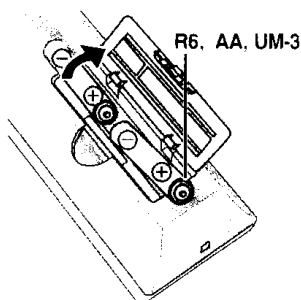

- Вставьте так, чтобы полюса (+ и -) были согласованы в пульте ДУ.
- Не используйте батареи перезаряжаемого типа.
- Не:**
  - смешивайте старые и новые батарейки.
  - используйте одновременно батарейки разных типов.
  - нагревайте и не допускайте контакта с пламенем.
  - разбирайте и не замыкайте контакты.
  - пытаться перезарядить щелочные или марганцевые батарейки.
- используйте батарейки, если снята наружная оболочка.

Неправильное обращение с батарейками может стать причиной вытекания электролита, который при попадании на предметы может повредить их и вызвать пожар.

Удалите, если пульт ДУ не будет использоваться в течение длительного времени. Храните в прохладном темном месте.

### ■ Использование

Направляйте на сенсор сигнала пульта ДУ, избегая препятствий, с максимального расстояния 7 м непосредственно перед аппаратом.

## ПУНКТ 2 Подсоединения

- Не помещайте аппарат на усилитель или на оборудование, которое может нагреваться. Тепло может повредить аппарат.
- Не подсоединяйте через видеокассетный магнитофон. Изображение может воспроизводиться неправильно из-за функции защиты от копирования.
- Перед подсоединением выключите все оборудование и прочитайте соответствующие инструкции по эксплуатации.
- Соедините разъемы соответствующих цветов.

### Телевизор с разъемом VIDEO IN

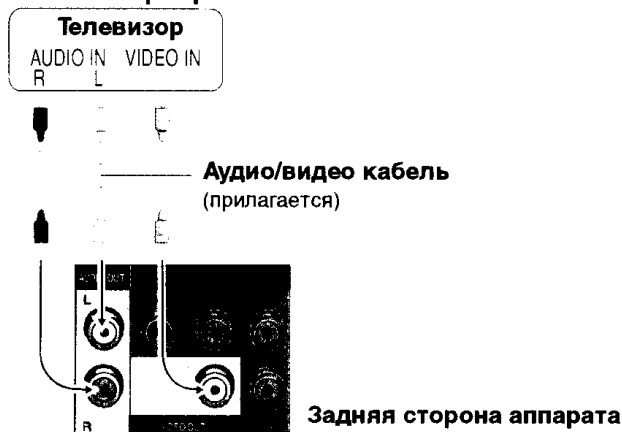

### Телевизор с разъемами COMPONENT VIDEO IN

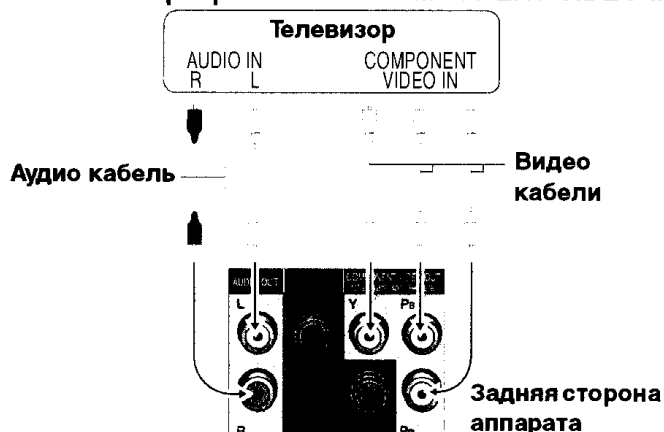

● Для наслаждения построчным видео → стр. 11

### Домашний кинотеатр — Наслаждение более мощным звуком

#### Чтобы наслаждаться многоканальным окружающим звучанием (Цифровое соединение)

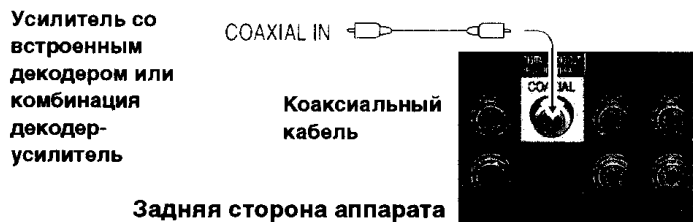

#### Чтобы наслаждаться стерео звуком или Dolby Pro Logic (Аналоговое соединение)

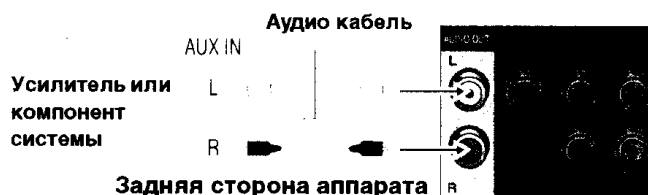

Когда Вы используете цифровое соединение Измените пункты "PCM Down Conversion", "Dolby Digital", "DTS Digital Surround" и "MPEG" в меню SETUP (→ стр. 13).

### Подсоедините сетевой шнур питания переменного тока в последнюю очередь



### Экономия электроэнергии

Этот аппарат потребляет небольшое количество электроэнергии (2 Вт), даже когда он выключен. Для экономии электроэнергии отсоедините аппарат от бытовой розетки, когда он не будет использоваться в течение долгого периода времени.

## ПУНКТ 3 QUICK SETUP (быстрая установка)

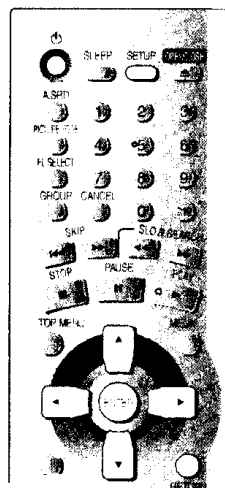

Включите телевизор и выберите подходящий видео вход на телевизоре.

- 1 Включите питание.
- 2 Показывает экран меню QUICK SETUP.
- 3 Следуйте указанию и выполните установки.
- 4 Нажмите, чтобы закончить QUICK SETUP.
- 5 Нажмите, чтобы выйти.

Чтобы потом изменить эти установки Выберите пункт "QUICK SETUP" в меню SETUP (→ стр. 13).

# Основное воспроизведение

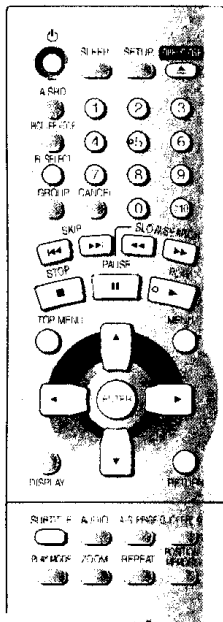

**1**  
**Включите питание.**

Индикатор режима ожидания/включено

**2**  
**Откройте лоток дисков.**

Сенсор сигнала пульта ДУ

Остановка. Пауза.

**3**  
**Загрузите диск.**

- Загрузите двухсторонние диски так, чтобы этикетка для стороны, которую Вы собираетесь воспроизводить, была обращена вверх.

**4**  
**Начните воспроизведение.**

Нажмите, чтобы пропустить.  
Нажмите и удерживайте, чтобы  
—выполнить поиск  
—выполнить замедленное воспроизведение.

•Если диск содержит и данные WMA/MP3 и JPEG, проверьте установку "Mixed Disc— Audio & Stills" в меню SETUP (→ стр. 13).

**Остановка**

Позиция запоминается, когда на дисплее мигает индикация "▷".

- Нажмите кнопку [▶] (PLAY), чтобы возобновить воспроизведение. **DVD-V** → стр. 7, чтобы выполнить предварительный просмотр предыдущих глав
- Нажмите кнопку [■], чтобы очистить позицию.

**Пауза**

- Нажмите кнопку [▶] (PLAY), чтобы начать воспроизведение.

**Пропуск**

(Пропуск группы **JPEG**)

**Поиск**  
(во время воспроизведения)

**Замедленное воспроизведение**  
(во время паузы)

- До 5 шагов
- Нажмите кнопку [▶] (PLAY), чтобы начать воспроизведение.
- Замедленное воспроизведение, только в прямом направлении

**Покадровый просмотр**  
(во время паузы)

- только в прямом направлении

**Выбор пункта экранного меню**

Выбор  
Регистрация

**Примечание**  
Диски продолжают вращаться, пока высвечиваются меню. Когда Вы закончили, нажмите кнопку [■], чтобы сберечь мотор аппарата и экран Вашего телевизора.

**Ввод номера**

**DVD-V** **WMA** **CD**  
Например, чтобы выбрать 12:  
[≥ 10] → [1] → [2]

- В режиме остановки выбор дорожек с использованием этого метода приведет к отмене контроля воспроизведения. **WMA**

**WMA** **MP3** **JPEG**  
Например, чтобы выбрать 123:  
[1] → [2] → [3] → [ENTER]

**Меню диска**

TOP MENU **DVD-V** Показывает верхнее меню диска  
MENU **DVD-V** Показывает меню диска  
RETURN **WMA** Показывает меню диска

**Возвращает к предыдущему экрану**

RETURN

**Дисплей основного аппарата**

FL SELECT Дисплей номера  
↑ ↓ Дисплей времени

**Информационный экран**

SUBTITLE **WMA** **MP3** **JPEG**  
Включает/выключает информационный экран

■ **Включатель питания standby/on (⏻)**  
Нажмите включатель, чтобы переключить аппарат из режима "включено" в режим ожидания и наоборот. В режиме ожидания аппарат тем не менее потребляет небольшое количество электроэнергии.

**Индикатор режима ожидания/включено (⏻)**  
Если аппарат подключен к сети переменного тока, то этот индикатор горит в режиме ожидания и гаснет при включении аппарата.

# Увеличение Вашего наслаждения от фильмов

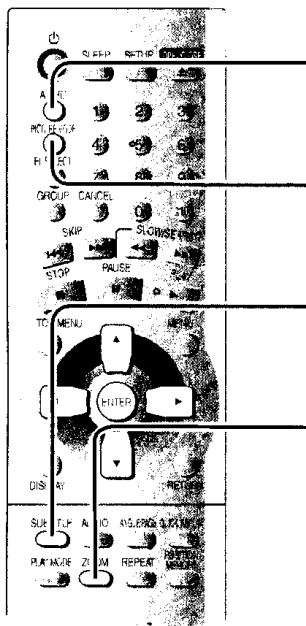

## Улучшенное окружающее звучание

Виртуальное окружающее звучание с использованием динамиков телевизора



## Режим изображения

Качество изображения, подходящее для фильмов



## Субтитры



## Трансфокатор

Расширяет изображение, чтобы заполнить экран

См. ниже относительно подробностей.

### Улучшенное окружающее звучание

**DVD-V** (только для 2 или более каналов)

Нажмите кнопку [A.SRD], чтобы выбрать индикацию "SP1" или "SP2".



SP1: Естественный эффект  
SP2: Усиленный эффект

- Когда используются диски, записанные с окружающим звучанием, звук кажется исходящим из динамиков с обеих сторон от Вас.
- Когда используются головные телефоны от подсоединенного оборудования, выберите установку "HP" путем нажатия кнопок [◀] и [▲ ▼].
- Оптимальная позиция прослушивания находится на расстоянии от 3 до 4 дистанций от переднего левого до переднего правого динамика или ширины телевизора, если используются динамики телевизора.
- Не используйте вместе с эффектами окружающего звучания на другом оборудовании.

### Режим изображения

**DVD-V** **JPEG**

Нажмите кнопку [PICTURE MODE].



- Normal:** Нормальный режим.
- Cinema1:** Делает изображения более насыщенными и выделяет детали в темных сценах.
- Cinema2:** Делает изображения более резкими и выделяет детали в темных сценах.
- Animation:** Регулирует качество изображения для соответствия просмотру мультфильмов.
- Dynamic:** Делает изображение более динамичным путем увеличения контраста.

### Субтитры

**DVD-V** (с несколькими языками субтитров)

Нажмите кнопку [SUBTITLE], чтобы выбрать язык субтитров.

Вкл./Выкл.



Язык      Яркость  
Позиция

#### Для очищения/индикации субтитров

Нажмите кнопку [▶], а затем кнопки [▲ ▼], чтобы выбрать индикацию "ON" (вкл.) или "OFF" (выкл.).

#### Для изменения позиции и яркости субтитров

Нажмите кнопку [▶], а затем кнопки [▲ ▼], чтобы подрегулировать.

- Позиция: от 0 до -60 с шагом в 2 единицы
- Яркость: "Auto", чтобы автоматически подрегулировать яркость относительно фона, или уровень от 0 до -9

### Трансфокатор

**DVD-V**

Нажмите кнопку [ZOOM], чтобы выбрать предварительно установленное соотношение сторон.

Масштаб увеличения



Zoom - 4:3 Standard

Видео формат

Доступны предварительно установленные масштабы увеличения для следующих видео форматов.

4:3 Standard	4:3	American Vista	1.85:1
European Vista	1.66:1	Cinemascope 1	2.35:1
16:9 Standard	16:9	Cinemascope 2	2.55:1

- Вы можете также выбрать предварительно установленное соотношение сторон путем нажатия кнопки [ENTER] и [◀ ▶].

#### Тонкая настройка

Нажмите кнопки [▲ ▼].

-от ×1,00 до ×1,60 (с шагом 0,01)

-от ×1,60 до ×2,00 (с шагом 0,02)

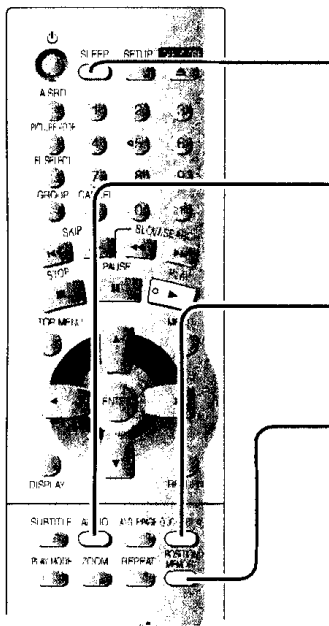

SLEEP Таймер сна

AUDIO Аудио

QUICK REPLAY Быстрое повторное воспроизведение  
Повторное воспроизведение сцены

POSITION MEMORY Запоминание позиции  
Запоминание позиции, чтобы возобновить воспроизведение

См. ниже относительно подробностей.

### Таймер сна

Нажмите кнопку [SLEEP], чтобы выбрать время выключения (60 мин, 90 мин, 120 мин) или "AUTO".



#### AUTO:

- Выключает аппарат через 5 минут после завершения воспроизведения.
- Также работает с дисками DVD, которые показывают меню после завершения воспроизведения.
- Не работает, если Вы остановили воспроизведение или высветили меню диска. Он снова активируется, когда Вы возобновляете воспроизведение.

#### Чтобы проверить оставшееся время

Снова нажмите кнопку [SLEEP].

### Аудио

**DVD-V** (с несколькими звуковыми дорожками) **VCD**

Нажмите кнопку [AUDIO], чтобы выбрать звуковую дорожку.



Тип сигнала/данных

**DVD-V** (Диски караоке)

Вы можете также использовать эту кнопку, чтобы включать и выключать вокальное сопровождение. Прочитайте инструкцию диска для справок.



Вы можете также использовать эту кнопку, чтобы выбрать "L", "R" или "LR".

### Язык аудио/субтитров

ENG: Английский	SVE: Шведский	CHI: Китайский
FRA: Французский	NOR: Норвежский	KOR: Корейский
DEU: Немецкий	DAN: Датский	MAL: Малайский
ITA: Итальянский	POR: Португальский	VIE: Вьетнамский
ESP: Испанский	RUS: Русский	THA: Тайский
NLD: Голландский	JPN: Японский	*: Прочие

### Быстрое повторное воспроизведение

**DVD-V VCD CD WMA MP3**

(Только когда может высвечиваться истекшее время воспроизведения)

**JPEG**

Нажмите кнопку [QUICK REPLAY], чтобы переместиться в обратном направлении на несколько секунд или изображений.

### Запоминание позиции

**DVD-V VCD CD WMA MP3**

(Только когда может высвечиваться истекшее время воспроизведения)

**JPEG**

Эта позиция запоминается, даже после того, как Вы выключите аппарат или поменяете диски.

Нажмите кнопку [POSITION MEMORY].

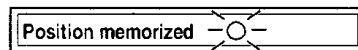

- До 5 дисков.
- Когда запоминается шестая позиция, самая ранняя позиция заменяется.

Когда аппарат включается или вставляется диск, на дисплее мигает индикация ">".

Нажмите кнопку [▶] (PLAY), чтобы начать воспроизведение с этой позиции.

Чтобы выполнить предварительный просмотр предыдущих глав **DVD-V**

Пока на экране высвечивается следующее сообщение, нажмите кнопку [▶] (PLAY).

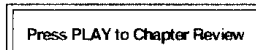

- Не нажимайте кнопку [▶] (PLAY), если Вы хотите отменить предварительный просмотр глав.

### Тип сигнала/данных

LPCM/Digital/DTS/MPEG: Тип сигнала

k (кГц): Частота выборки

b (бит): Количество бит

ch (канал): Количество каналов

Например: 3/2 .1ch

- .1: Низкочастотный сигнал (не высвечивается, если нет сигнала)
- 0: Нет окружающего звучания
- 1: Монофоническое окружающее звучание
- 2: Стерефоническое окружающее звучание (левое/правое)
- 1: Центральный
- 2: Передний левый+Передний правый
- 3: Передний левый+Передний правый+Центральный

# Удобные функции

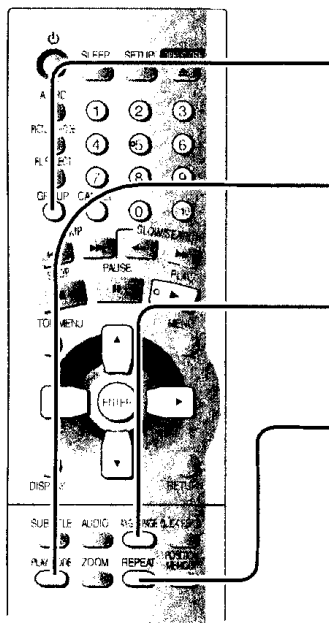

Начало воспроизведения с выбранной группы



Начало программного или произвольного воспроизведения



Угол/поворот изображения



Повторное воспроизведение

См. ниже относительно подробностей.

## Начало воспроизведения с выбранной группы

WMA MP3 JPEG

Папка на дисках WMA/MP3 и JPEG воспринимается как "группа".

- 1 Нажмите кнопку [GROUP].
- 2 Нажмите кнопки [▲ ▼ ◀ ▶], чтобы выбрать пункт, и нажмите кнопку [ENTER].

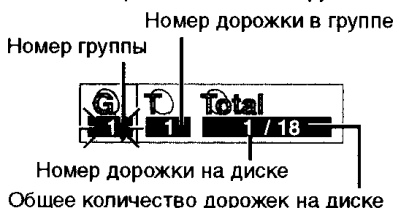

## Произвольное воспроизведение

DVD-V VCD CD WMA MP3

- 1 В режиме остановки дважды нажмите кнопку [PLAY MODE].
- 2 (только DVD-V) Нажмите кнопки с цифрами, чтобы выбрать заголовок.
- 3 Нажмите кнопку [▶] (PLAY).

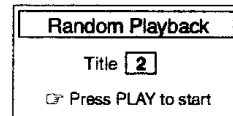

Чтобы выйти из режима произвольного воспроизведения В режиме остановки нажмите кнопку [PLAY MODE].

## Программное воспроизведение (до 32 пунктов)

DVD-V VCD CD WMA MP3

- 1 В режиме остановки нажмите кнопку [PLAY MODE].
- 2 Нажмите кнопки с цифрами, чтобы выбрать пункты (WMA MP3, затем нажмите кнопку [ENTER]). Повторите действия этого пункта, чтобы запрограммировать другие пункты.
- 3 Нажмите кнопку [▶] (PLAY).

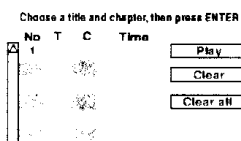

## Угол/поворот изображения

DVD-V (с несколькими углами)

Нажмите кнопку [ANGLE/PAGE], чтобы выбрать угол.

JPEG

- 1 Нажмите кнопку [ANGLE/PAGE].
- 2 Нажмите кнопки [▲ ▼], чтобы выбрать индикацию "Rotate right" или "Rotate left", и нажмите кнопку [ENTER].  
• Снова нажмите кнопку [ANGLE/PAGE], чтобы очистить появляющийся экран.

## Повторное воспроизведение

DVD-V VCD CD WMA MP3

(Только когда может высвечиваться истекшее время воспроизведения)

JPEG

Нажмите кнопки [REPEAT], чтобы выбрать пункт, который надо повторить.



DVD-V

Chapter (Глава), Title (Заголовок), All (Все)\* или Off (Выкл)

VCD CD

Track (Дорожка), All (Все) или Off (Выкл)

WMA MP3

Track (Дорожка), Group (Группа), All (Все)\* или Off (Выкл)

JPEG

Group (Группа) или Off (Выкл)

\*Во время программного или произвольного воспроизведения

• Выберите "All", чтобы повторить все пункты, которые Вы выбрали, в режиме программного воспроизведения (→ слева) или произвольного воспроизведения (→ выше).

## Использование кнопок курсора

Нажмите кнопки [ENTER] и [▲ ▼], чтобы выбрать пункт, а затем снова нажмите кнопку [ENTER], чтобы зарегистрировать.

• Выберите "ALL", чтобы ввести все пункты.

## Изменение программы

Нажмите кнопки [▲ ▼], чтобы выбрать пункт.

– Чтобы изменить пункт, повторите действия пункта 2.

– Чтобы очистить пункт, нажмите кнопку [CANCEL] (или выберите положение "Clear" и нажмите кнопку [ENTER]).

• Нажмите кнопку [ANGLE/PAGE], чтобы пропустить за один раз 8 линий.

## Очищение целой программы

Выберите индикацию "Clear all" и нажмите кнопку [ENTER]. Целая программа также очищается, когда аппарат выключается или открывается лоток дисков.

## Чтобы выйти из режима программного воспроизведения

В режиме остановки нажмите кнопку [PLAY MODE].



# Использование меню навигации

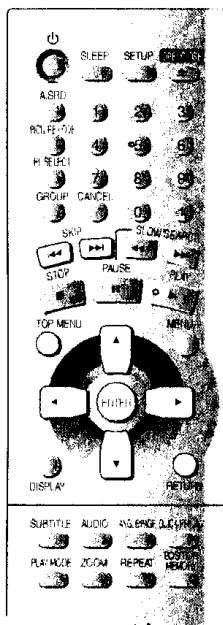

**1**

TOP MENU

○

Показывает  
меню  
навигации.

**2**

✚

Выберите  
пункт.

**3**

ENTER

Нажмите,  
чтобы войти.

**4**

TOP MENU

○

Нажмите,  
чтобы выйти.

Например **WMA** **MP3**

Например **JPEG**

Воспроизводящаяся в настоящее время дорожка

Для показа экрана содержания

Для показа предыдущей страницы

Для показа следующей страницы

Поиск названия дорожки

## Методы поиска (пока высвечивается меню навигации)

### Использование экрана содержания

**WMA** **MP3** **JPEG**

- Нажмите кнопку [▶].  
Нажмите кнопки [▲ ▼ ▶], чтобы выбрать индикацию "Tree", и нажмите кнопку [ENTER].
- Нажмите кнопки [▲ ▼ ▶], чтобы выбрать группу, и нажмите кнопку [ENTER].  
Появляется меню навигации для группы.

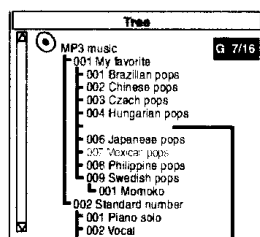

Указывает, что эта группа не содержит совместимых файлов.

### Использование названия дорожки

**WMA** **MP3**

- Например, поиск названия, содержащего слово "LOVE"
- Нажмите кнопки [▲ ▼], чтобы выбрать индикацию "Find", и нажмите кнопку [ENTER].
  - Нажмите кнопки [▲ ▼], чтобы выбрать знак "L", и нажмите кнопку [ENTER].  
Повторите действия этого пункта, чтобы ввести знаки "O", "V" и "E".  
● Поиск также включает строчные буквы.  
● Нажимайте кнопку [◀ ▶], чтобы осуществить переход между знаками A, E, I, O и U.  
● Нажмите кнопку [◀], чтобы стереть знак.  
● Сотрите звездочку (\*), чтобы искать название, начинающееся с этого слова.
  - Нажмите кнопку [▶], чтобы выбрать индикацию "Find", и нажмите кнопку [ENTER].  
Появится экран результатов поиска.
  - Нажмите кнопки [▲ ▼], чтобы выбрать дорожку, и нажмите кнопку [ENTER].

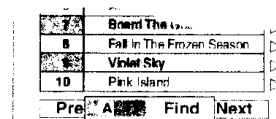

### Для возвращения к меню

Нажмите кнопку [RETURN].

### Советы как создавать диски WMA/MP3 и JPEG

- Диск должен соответствовать стандарту ISO9660 уровень 1 или 2 (за исключением расширенных форматов).
- Этот аппарат совместим с многосессионной записью, но если имеется множество сессий, то потребуется больше времени, чтобы начать воспроизведение. Чтобы избежать этого, сохраняйте количество сессий минимальным.

### Присваивание имен папкам и файлам

Во время записи присвойте папкам и файлам имена с 3-значным префиксом в порядке, в котором Вы хотите воспроизводить их (это может работать не всегда).

Файлы должны иметь расширение:

- "WMA" или "wma"
- "MP3" или "mp3"
- "JPG", "jpg", "JPEG" или "jpeg"

Например **MP3**  
корневая папка

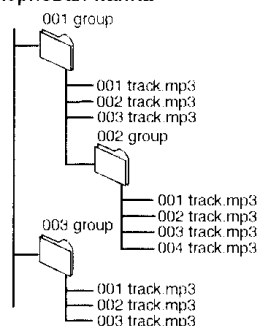

**WMA**

- Вы не можете воспроизводить файлы WMA, которые имеют защиту от копирования.

**MP3**

- Этот аппарат не совместим с тегами ID3.

**JPEG**

- Чтобы просматривать файлы JPEG на этом аппарате:
  - Снимайте их с помощью цифровой камеры, которая удовлетворяет стандарту DCF (Design rule for Camera File system) версии 1.0. Некоторые цифровые камеры имеют функции, не поддерживаемые стандартом DCF версии 1.0, например, автоматический поворот изображения, что может привести к тому, что изображение станет невидимым.
  - Ни каким образом не изменяйте файлы и не сохраняйте их под другими именами.
- Этот аппарат не может высвечивать движущиеся изображения, MOTION JPEG и другие такие форматы, неподвижные изображения, отличающиеся от JPEG (например, TIFF), и воспроизводить соответствующий звук.

# Использование экранов графического интерфейса (GUI)

Чтобы получить информацию о диске или воспроизводить с определенного пункта

<b>1</b>  Нажмите один раз.	<b>2</b>  Выберите пиктограмму.	<b>3</b>  Выполните установки.	<b>4</b>  Нажмите, если установка не меняется.	<b>5</b>  Нажмите, чтобы выйти.
--	--	---	---	--



Чтобы видеть воспроизводимый в настоящее время пункт  
 Чтобы начать с определенного пункта

**DVD-V VCD CD WMA MP3**  
 Чтобы видеть положение текущего воспроизведения

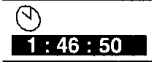

**DVD-V**  
 Чтобы начать с определенного времени

**WMA MP3 JPEG**  
 Чтобы видеть воспроизводимый в настоящее время пункт на диске  
 Чтобы начать с определенного пункта на диске



**DVD-V**  
 Чтобы изменить звуковую дорожку/ субтитры/угол (Аббревиация языка → стр. 7)



**DVD-V (Диски караоке)**  
 Чтобы включить/выключить вокал



**WMA MP3**  
 Высвечивает текущую скорость передачи данных или частоту выборки



**VCD**  
 Чтобы изменить аудио канал



**VCD**  
 Указывает, включен или выключен контроль воспроизведения



**JPEG**  
 Чтобы включить/выключить показ слайдов  
 Чтобы изменить временную установку показа слайдов (0-30 сек)





**WMA MP3 JPEG**  
 Чтобы включить/выключить информационный экран



Чтобы изменить положение пиктограмм

Чтобы видеть позицию воспроизведения

<b>1</b>  Нажмите два раза.	<b>2</b>  Измените дисплей времени воспроизведения.	<b>3</b>  Нажмите, чтобы выйти.
--	--	--

**DVD-V VCD CD WMA MP3**  
 Текущая позиция

Чтобы видеть воспроизводимый в настоящее время пункт



**DVD-V VCD CD WMA MP3**  
 Чтобы видеть позицию текущего воспроизведения

Условие – воспроизведение, пауза или замедленное воспроизведение/поиск

## Чтобы изменить установку аппарата

<b>1</b>  Нажмите три раза.	<b>2</b>  Выберите меню.	<b>3</b>  Выберите пиктограмму.	<b>4</b>  Управляйте.	<b>5</b>  Нажмите, чтобы ВЫЙТИ.
--	---	--	--	--

### Меню Play (воспроизведения) – Измените последовательность воспроизведения

 **DVD-V** **MP3** **CD** **WMA** **MP3**  
 Чтобы повторить определенный участок (повторное воспроизведение фрагмента A-B) Нажмите кнопку [ENTER] в начальной и конечной точке. Снова нажмите кнопку [ENTER], чтобы отменить.

 **DVD-V** **MP3** **CD** **WMA** **MP3** **JPEG**  
 Чтобы повторить пункт (→ стр. 8, Повторное воспроизведение)

 **---**  
**Высвечивает установку режима воспроизведения**  
 ---: Нормальное воспроизведение  
 PGM: Программное воспроизведение  
 RND: Произвольное воспроизведение

 **1 2 3 \*\***  
**Чтобы отметить позицию для повторного воспроизведения (Маркер)**  
 Нажмите кнопку [ENTER], чтобы выделить первую звездочку, и снова нажмите кнопку [ENTER], чтобы отметить позицию. Вы можете отметить до 5 позиций.  
 Чтобы отметить другую позицию: [◀▶] → [ENTER]  
 Чтобы вызвать маркер: [◀▶] → [ENTER]  
 Чтобы стереть маркер: [◀▶] → [CANCEL]

### Меню Display (дисплей) – Измените вид экрана

**Чтобы изображение 4:3 заполняло телевизор формата 16:9 (4:3 Aspect)**

**Normal:** Растягивает изображения в боковом направлении

 **Normal**  
**Auto:** Расширяет изображения в стиле "почтового ящика", чтобы заполнить экран, и помещает остальные изображения в центр экрана

**Shrink:** Помещает изображения в центр

**Zoom:** Расширяет изображения, чтобы заполнить экран

 **x1.00**  
**Чтобы расширить изображение, чтобы заполнить экран (→ стр. 6, Трансфокатор)**

 **0 0**  
**Чтобы изменить позицию и яркость субтитров (→ стр. 6, Субтитры)**

 **0**  
**Чтобы подрегулировать яркость экранных дисплеев (от -3 до +3)**

### Меню Picture (изображения) – Измените качество изображения

 **N**  
**Чтобы выбрать предварительно установленное качество изображения (→ стр. 6, Режим изображения)**

 **480P**  
**Чтобы переключиться между построчным видео (480P) и чересстрочным видео (480I)**

 **Auto1**  
**Чтобы выбрать соответственно типу материала (фильм или видео) для построчного вывода**

**Auto 1:** Для просмотра материалов фильма  
**Auto 2:** Для просмотра материалов фильма, включая построчное видео с частотой кадров 30 кадров/сек  
**Video:** Для просмотра видео материалов

### Меню Audio (аудио) – Измените звуковые эффекты

 **SP 1**  
**Чтобы наслаждаться виртуальным окружающим звучанием с использованием динамиков телевизора (→ стр. 6, Улучшенное окружающее звучание)**

 **OFF**  
**DVD-V** (Dolby Digital, DTS, MPEG 3 или более каналов, где диалог записан на центральный канал)  
**Чтобы легче прослушивать диалог в фильмах (Усилитель диалога)**

 **Чтобы изменить положение пиктограмм**

### Для наслаждения построчным видео

1. Соедините с разъемами компонентного видеовхода на телевизоре, совместимом с форматом 480P.
2. В меню SETUP, установите пункт "Progressive Out (Component)" в положение "Enable (NTSC Disc Only)" (→ стр. 12).
3. Выберите "480P" (→ выше, Меню Picture (изображения)).
  - Видео не будет правильно показываться, если соединено с несовместимым телевизором.
  - Все телевизоры Panasonic, имеющие входные разъемы 480P, являются совместимыми. Проконсультируйтесь с производителем, если Вы имеете телевизор другой марки.

# Изменение установок проигрывателя

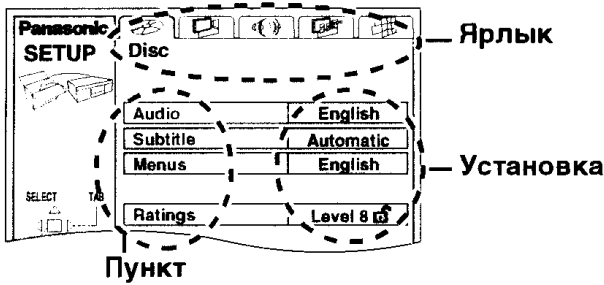

- Установки сохраняются, даже если Вы переключаете аппарат в режим ожидания.
- Подчернутые пункты являются заводскими предварительными установками.

**QUICK SETUP (быстрая установка)** позволяет выполнять последовательную установку пунктов в затененной области.

Изменение установок проигрывателя



## Ярлык "Disc" – Чтобы выбрать язык и установить уровень оценок

<b>Audio</b> Выберите язык аудио.	<ul style="list-style-type: none"> <li>• English</li> <li>• Swedish</li> <li>• French</li> <li>• Dutch</li> <li>• German</li> <li>• Original*1</li> <li>• Italian</li> <li>• Other*****2</li> <li>• Spanish</li> <li>• Portuguese</li> </ul>
<b>Subtitle</b> Выберите язык субтитров.	<ul style="list-style-type: none"> <li>• Automatic*3</li> <li>• Portuguese</li> <li>• English</li> <li>• Swedish</li> <li>• French</li> <li>• Dutch</li> <li>• German</li> <li>• Other*****2</li> <li>• Italian</li> <li>• Spanish</li> </ul>
<b>Menus</b> Выберите язык для меню диска.	<ul style="list-style-type: none"> <li>• English</li> <li>• Swedish</li> <li>• French</li> <li>• Dutch</li> <li>• German</li> <li>• Other*****2</li> <li>• Italian</li> <li>• Spanish</li> <li>• Portuguese</li> </ul>
<b>Ratings</b> Установите уровень оценок, чтобы ограничить воспроизведение DVD-Video. • Показывается экран пароля, если Вы выберете уровень с 0 до 7 или если Вы выберете установку "Ratings", когда был выбран уровень с 0 до 7. Следуйте экранным инструкциям.	<p>Установка оценок (Когда выбран уровень 8)</p> <ul style="list-style-type: none"> <li>• <b>8 No Limit</b></li> <li>• от 1 до 7</li> <li>• 0 Lock All: Чтобы предотвратить воспроизведение дисков без уровней оценок.</li> </ul> <p>Изменение оценок (Когда выбран уровень 0-7)</p> <ul style="list-style-type: none"> <li>• Unlock Player (Разблокировать проигрыватель)</li> <li>• Change Password (Изменить пароль)</li> <li>• Change Level (Изменить уровень)</li> <li>• Temporary Unlock (Временно разблокировать)</li> </ul>



## Ярлык "Video" – Чтобы сделать возможным построчный вывод или выполнить установки для соответствия Вашему телевизору

<b>TV Aspect</b> Выберите установку для соответствия Вашему телевизору и предпочтениям.	<ul style="list-style-type: none"> <li>• <b>4:3 Pan&amp;Scan:</b> Телевизор обычного формата (4:3) Изображение обрезано по краям так, что оно заполняет весь экран (если только это не запрещено диском).</li> <li>• <b>4:3 Letterbox:</b> Телевизор обычного формата (4:3) Широкоэкранный образ показывается в стиле "почтового ящика".</li> <li>• <b>16:9:</b> Широкоэкранный телевизор (16:9)</li> </ul>	
<b>Progressive Out (Component)</b> Выберите "Enable (NTSC Disc Only)", чтобы сделать возможным построчный вывод.	<ul style="list-style-type: none"> <li>• <b>Disable:</b> Чересстрочный вывод</li> <li>• <b>Enable (NTSC Disc Only):</b> Построчный вывод</li> </ul>	
<b>Still Mode</b> Определяет тип изображения, показываемого во время паузы.	<ul style="list-style-type: none"> <li>• Automatic</li> <li>• <b>Field (Поле):</b> Изображение не является нерезким, но общее качество изображения низкое. (Два поля появляются попеременно, чтобы создать один кадр.)</li> <li>• <b>Frame (Кадр):</b> Общее качество изображения высокое, но изображение может казаться нерезким. (Кадр является единицей движущегося изображения.)</li> </ul>	
<b>NTSC Disc Output</b> Выберите, какой сигнал, PAL 60 или NTSC, будет выводиться, когда воспроизводятся диски NTSC (→ стр. 3, Видео системы).	<ul style="list-style-type: none"> <li>• <b>PAL60:</b> Когда подсоединен PAL телевизор</li> <li>• <b>NTSC:</b> Когда подсоединен NTSC телевизор</li> </ul>	

## Ярлык "Audio" – Чтобы выполнить установки для соответствия Вашему цифровому соединению и другим аудио установкам

### PCM Down Conversion

Выберите, как выводить аудио сигналы с частотой выборки 96 кГц.

- No: Сигналы выводятся с частотой 96 кГц. (Выберите, если подсоединенное оборудование может обрабатывать сигналы с частотой выборки 96 кГц.)
  - Yes: Сигналы преобразуются до частоты 48 кГц. (Выберите, если подсоединенное оборудование не может обрабатывать сигналы с частотой выборки 96 кГц.)
- Сигналы преобразуются к частоте 48 кГц вне зависимости от приведенных выше установок, если сигналы имеют частоту выборки свыше 96 кГц, либо диск имеет защиту от копирования.

### Dolby Digital

- Bitstream
- PCM

Выберите "Bitstream", если оборудование может декодировать поток битов (цифровая форма многоканальных данных). В противном случае выберите "PCM".

### DTS Digital Surround

- PCM
- Bitstream

#### Примечание

Если поток битов выводится на оборудование без декодера, то может выводиться сигнал с высоким уровнем помех, который может повредить Ваш слух и динамики.

### MPEG

- PCM
- Bitstream

### Dynamic Range Compression

- Off
- On: Подрегулируйте, чтобы звук был чистым даже при небольшом уровне громкости с помощью сжатия диапазона между самым нижним и верхним уровнем звука. Удобно для просмотра поздно ночью. (Работает только с Dolby Digital)

### Audio during Search

Выберите, будет ли слышен звук во время поиска.

- On
- Off: Звук не слышен во время поиска.



## Ярлык "Display" – Чтобы выбрать язык экранных сообщений или чтобы выключить их

### Menu Language

Выберите язык для этих меню и сообщений на экране.

- English
- Français
- Deutsch
- Italiano
- Español
- Português
- Svenska
- Nederlands

### On-Screen Messages

Выберите, будут ли показываться сообщения на экране или нет.

- On
- Off

### FL Dimmer

Изменяет яркость дисплея аппарата.

- Bright
- Dim
- Auto: Дисплей является тусклым во время воспроизведения, но становится ярким, когда Вы выполняете такие операции, как замедленное воспроизведение, поиск и пауза.



## Ярлык "Others" – Чтобы выбрать стоп-кадры или аудио данные будут вводиться во время воспроизведения диска, который включает оба типа данных, и другие установки

### Auto Power Off

- On: Аппарат переключается в режим ожидания после приблизительно 30 минут пребывания в режиме остановки, вне зависимости от установки SLEEP (таймер сна).
- Off

### Mixed Disc – Audio & Stills

Выберите тип файла, воспроизводимого на диске, содержащем и JPEG, и WMA/MP3.

- Audio (MP3/WMA)
- Stills (JPEG)

### Demo

- Off
- On: Начинается демонстрация экранных дисплеев. Чтобы остановить ее, нажмите любую кнопку.

### QUICK SETUP

Ответьте на вопросы для выполнения основных установок (→ стр. 4).

- Yes
- No

\*1 Выбирается оригинальный язык, предписанный диску.

\*2 Обращаясь к таблице внизу, введите номер кода.

\*3 Если язык, выбранный для пункта "Audio" недоступен, субтитры будут появляться на этом языке (если они доступны на диске).

### Список кодов различных языков

Абхазский: 6566	Болгарский: 6671	Иврит: 7387	Корсиканский: 6779	Немецкий: 6869	Синдхи: 8368	Узбекский: 8590
Азербайджанский: 6590	Бретонский: 6682	Идиш: 7473	Коса: 8872	Непальский: 7869	Словацкий: 8375	Украинский: 8575
Аймара: 6588	Бутанский: 6890	Индонезийский: 7378	Курдский: 7585	Норвежский: 7879	Словенский: 8376	Урду: 8582
Албанский: 8381	Валлийский: 6789	Интерлингва: 7365	Лаосский: 7679	Ория: 7982	Сомалийский: 8379	Фарси: 7079
Амхарский: 6577	Венгерский: 7285	Ирландский: 7165	Латынь: 7665	Пенджабский: 8065	Суахили: 8387	Финский: 7073
Английский: 6978	Волапук: 8679	Исландский: 7383	Латышский: 7686	Персидский: 7065	Суданский: 8385	Фиджи: 7074
Арабский: 6582	Волоф: 8779	Испанский: 6983	Лингала: 7678	Польский: 8076	Тагальский: 8476	Французский: 7082
Армянский: 7289	Вьетнамский: 8673	Итальянский: 7384	Литовский: 7684	Португальский: 8084	Таджикский: 8471	Фризский: 7089
Ассамский: 6583	Галицийский: 7176	Йоруба: 8979	Македонский: 7775	Пушту: 8083	Тайский: 8472	Хауса: 7265
Афарский: 6565	Голландский: 7876	Казахский: 7575	Малагасийский: 7771	Ретороманский: 8277	Тамильский: 8465	Хинди: 7273
Африкаанс: 6570	Гренландский: 7576	Камбоджийский: 7577	Малайский: 7783	Румынский: 8279	Татарский: 8484	Хорватский: 7282
Баскский: 6985	Греческий: 6976	Каннада: 7578	Малайлам: 7776	Русский: 8285	Тви: 8487	Чешский: 6783
Бангладеш: 6678	Грузинский: 7565	Каталонский: 6765	Мальтийский: 7784	Самоанский: 8377	Телугу: 8469	Шведский: 8386
Башкирский: 6665	Гуарани: 7178	Кашмирский: 7583	Маори: 7773	Санскрит: 8365	Тибетский: 6679	Шона: 8378
Бенгальский: 6985	Гуджарати: 7185	Кечуа: 8185	Маратхи: 7782	Сербский: 8382	Тигриния: 8473	Эсперанто: 6979
Белорусский: 6669	Гэльский: 7168	Киргизский: 7589	Молдавский: 7779	Сербскохорватский: 8372	Тонга: 8479	Эстонский: 6984
Бирманский: 7789	Датский: 6865	Китайский: 9072	Монгольский: 7778	Сингальский: 8373	Турецкий: 8482	Яванский: 7487
Бихари: 6672	Зулуцкий: 9085	Корейский: 7579	Науру: 7865		Туркменский: 8475	Японский: 7465

# Руководство по поиску и устранению неисправностей

Перед обращением к специалисту по техобслуживанию выполните следующие проверки. Если у Вас есть сомнения относительно некоторых пунктов проверки или перечисленные в списке меры не решают проблему, проконсультируйтесь с Вашим дилером относительно дальнейших действий.

Питание		Стр.
Нет питания.	● Надежно вставьте сетевой шнур питания в бытовую розетку.	4
Аппарат автоматически переключается в режим ожидания.	● Аппарат автоматически переключается в режим ожидания после приблизительно 30 минут в режиме остановки, если Вы установите "Auto Power Off" в меню SETUP. Снова включите аппарат. ● Сработал таймер сна.	13 7
<b>Нет функционирования</b>		
Нет отклика, когда нажимаются какие-либо кнопки.	● Аппарат может работать неправильно из-за освещения, статического электричества или каких-либо внешних факторов. Выключите аппарат, а затем снова включите. Или же выключите аппарат, отсоедините сетевой шнур, а затем снова подсоедините его. ● Образовалась влага: Подождите 1-2 часа, пока она не испарится.	- -
Нет отклика, когда нажимаются кнопки пульта ДУ.	● Проверьте, правильно ли установлены батарейки. ● Батарейки разрядились: Замените их новыми. ● Направьте пульт ДУ на сенсор сигнала пульта ДУ и управляйте.	3 3 5
Нет изображения. Нет звука.	● Проверьте аудио и видео соединение. ● Проверьте питание и установки входа подсоединенного оборудования.	4 -
Вы забыли Ваш пароль оценок. Сбросьте все установки на заводские предварительные установки.	● В режиме остановки нажмите и удерживайте кнопки [◀◀/▶▶] и [■] на аппарате, а затем нажмите и удерживайте кнопку [▲] на аппарате до тех пор, пока с телевизора не исчезнет индикация "initialized". Выключите аппарат и снова включите. Все установки вернуться к установкам по умолчанию.	-
<b>Определенные операции невозможны или выполняются неправильно</b>		
Требуется некоторое время до того, как начнется воспроизведение. 	● Это может случиться, когда дорожка MP3 включает данные стоп-кадра. Даже после начала воспроизведения дорожки, правильное время воспроизведения не будет высвечиваться, но это нормально.	-
Запрограммированные пункты не воспроизводятся. 	● Некоторые пункты не будут воспроизводиться, даже если Вы запрограммировали их.	-
Во время пропуска или поиска появляется экран меню. 	● Это является нормальным для дисков Video CD.	-
<b>Субтитры</b>		
Позиция субтитров неправильная.	● Подрегулируйте позицию.	6
Нет субтитров.	● Высветите субтитры.	6
<b>Повтор фрагмента A-B</b>		
Точка B определяется автоматически.	● Конец пункта становится точкой B, когда он достигается.	-
Повтор фрагмента A-B автоматически отменяется.	● Режим повторного воспроизведения фрагмента A-B отменится, когда Вы нажмете кнопку [QUICK REPLAY].	-
<b>Изображение неправильное</b>		
Изображение искажено.	● Убедитесь, что аппарат подсоединен непосредственно к телевизору, а не подсоединен через видеокассетный магнитофон.	4
Размер изображения не заполняет экран.	● Измените установку "TV Aspect" в меню SETUP.	12
	● Используйте телевизор, чтобы изменить формат. Если телевизор не имеет такой функции, измените установку "4:3 Aspect" в меню Display (дисплея). ● Измените установку трансформатора.	11 6
Меню SETUP или другие экраны высвечиваются неправильно или цвета выглядят тусклыми.	● Аппарат и телевизор используют разные видео системы. Используйте мультисистемный телевизор или телевизор PAL.	-
Меню отображается неправильно.	● Измените коэффициент масштабирования на $\times 1.00$ .	6
	● Установите позицию субтитров на 0.	6
	● Установите пункт "4:3 Aspect" в меню Display (дисплея) в положение "Normal".	11
Раздвоение изображения или появление горизонтальных линий.	● Это может быть вызвано качеством записи фильма или видео, или методом редактирования. Вы можете исправить это, выбрав установку "480i" из меню Picture (изображения).	11

Построчное видео		Стр.
Изображения выводятся не в построчном формате.	<ul style="list-style-type: none"> <li>Выберите положение "Enable (NTSC Disc Only)" для пункта "Progressive Out (Component)" в меню SETUP. Затем, выберите "480P" в меню Picture (изображения).</li> <li>Выходной сигнал из этого аппарата является чересстрочным, если аппарат подсоединен к телевизору через разъемы VIDEO OUT.</li> </ul>	11, 12 -

#### Звук неправильный

Звук искажен.	<ul style="list-style-type: none"> <li>Выключаете улучшенное окружающее звучание.</li> <li>При воспроизведении файлов WMA возможно возникновение помех.</li> </ul>	6 -
Резкий шум исходит из динамиков.	<ul style="list-style-type: none"> <li>Если Вы подсоединили цифровой усилитель, который не имеет декодера, убедитесь в том, что Вы выбрали установку "PCM" в пункте "Dolby Digital", "DTS Digital Surround" или "MPEG" в меню SETUP.</li> </ul>	13
Эффекты не работают.	<ul style="list-style-type: none"> <li>Усиление диалога и улучшенное окружающее звучание не работают, когда выходным сигналом аппарата является поток битов (bitstream).</li> <li>Усиление диалога и улучшенное окружающее звучание не работают или имеют меньший эффект с некоторыми дисками.</li> </ul>	- -

#### Запись

Невозможно выполнить запись на цифровое записывающее оборудование. (Записывается неправильный звук.)	<ul style="list-style-type: none"> <li>Вы не можете записывать WMA/MP3.</li> <li>Вы не можете записать диски DVD, которые имеют защиту, предотвращающую цифровую запись.</li> </ul>	- -
	<ul style="list-style-type: none"> <li>Вы не можете записать диски DVD, если записывающее оборудование не может обрабатывать сигналы с частотой выборки 48 кГц.</li> </ul>	-
	<ul style="list-style-type: none"> <li>Выполните следующие установки:</li> <li>- Улучшенное окружающее звучание: OFF</li> </ul>	6
	<ul style="list-style-type: none"> <li>- PCM Down Conversion: Yes</li> <li>- Dolby Digital/DTS Digital Surround/MPEG: PCM</li> </ul>	13 13

#### Дисплей аппарата

"noPLAY"	<ul style="list-style-type: none"> <li>Вы вставили диск, который аппарат не может воспроизводить; вставьте такой, который он может.</li> <li>Вы вставили пустой диск.</li> </ul>	3 -
"U11"	<ul style="list-style-type: none"> <li>Диск загрязнен: Протрите его начисто.</li> </ul>	3
"U15"	<ul style="list-style-type: none"> <li>Вы вставили диск DVD-R, который не был завершен.</li> </ul>	3
"Н□□□"	<ul style="list-style-type: none"> <li>Вероятно, случилась проблема. Номер, следующий за "Н" зависит от состояния аппарата. Выключите аппарат, а затем снова включите. Или же выключите аппарат, отсоедините сетевой шнур питания переменного тока, а затем снова подсоедините его.</li> <li>Если сервисный номер не исчез, запишите его и проконсультируйтесь с квалифицированным работником сервиса.</li> </ul>	-
□□□ отводится под номер.		-
"nodISC"	<ul style="list-style-type: none"> <li>Вы не вставили диск: Вставьте его.</li> <li>Вы не вставили диск правильно: Вставьте его правильно.</li> </ul>	- 5

#### Дисплей телевизора

"⊘"	<ul style="list-style-type: none"> <li>Операция запрещена аппаратом или диском.</li> </ul>	-
"Cannot display group xx, picture xx"	<ul style="list-style-type: none"> <li>Вы пытаетесь высветить несовместимое изображение.</li> </ul>	9
"The progressive out is set to "Disable""	<ul style="list-style-type: none"> <li>Выберите положение "Enable (NTSC Disc Only)" для пункта "Progressive Out (Component)" в меню SETUP.</li> </ul>	12
"This disc may not be played in your region"	<ul style="list-style-type: none"> <li>Этот аппарат может воспроизводить диски DVD-Video если их региональным кодом является "5", "ALL" или составной региональный код, включающий "5".</li> </ul>	Обложка
Нет экранных сообщений.	<ul style="list-style-type: none"> <li>Выберите "On" в пункте "On-Screen Messages" в меню SETUP.</li> </ul>	13
Экранные сообщения высвечиваются только частично.	<ul style="list-style-type: none"> <li>Нажмите кнопку [DISPLAY], и нажмите кнопки [◀ ▶], чтобы выделить пиктограмму с правого конца, а затем нажмите кнопки [▲ ▼], чтобы подрегулировать позицию.</li> </ul>	10, 11

## Уход

Чистите этот аппарат мягкой сухой тканью.

- Никогда не используйте для очистки аппарата спирт, разбавитель для краски или бензин.

# Технические характеристики

**Система сигнала:** PAL 625/50, PAL525/60, NTSC  
**Диапазон температуры эксплуатации:** от +5 до +35 °C  
**Диапазон влажности эксплуатации:** от 5 до 90 % относительной влажности (без конденсации)

**Воспроизводимые диски (8 см или 12 см):**  
 (1) DVD-Video  
 (2) DVD-R (DVD-Video совместимые)  
 (3) CD-Audio (CD-DA)  
 (4) Video CD  
 (5) CD-R/CD-RW  
 (форматированные диски CD-DA, Video-CD, MP3, WMA, JPEG)  
 (6) MP3/WMA  
 ● Максимальное число распознаваемых дорожек и групп: 999 дорожек и 99 групп  
 ● Совместимая степень сжатия:  
 MP3: между 32 кбит/с и 320 кбит/с  
 WMA: между 48 кбит/с и 320 кбит/с

(7) JPEG  
 ● Файлы Exif Ver 2.1 JPEG Baseline  
 ● Максимальное число распознаваемых изображений и групп: 3000 изображений и 300 групп  
 ● Разрешение изображения: между 320×240 и 6144×4096 пикселей (суб выборка 4:2:2 или 4:2:0)

**Видео выход:**  
 Выходной уровень: 1 Vp-p (75 Ω)  
 Выходной разъем: Гнездо штырькового типа  
 Количество разъемов: 1 система

**Компонентный видео выход:** (NTSC: 480P/480i, PAL: 576i)  
 Выходной уровень Y: 1 Vp-p (75 Ω)  
 Выходной уровень R<sub>b</sub>: 0,7 Vp-p (75 Ω)  
 Выходной уровень R<sub>r</sub>: 0,7 Vp-p (75 Ω)  
 Выходной разъем: Гнездо штырькового типа (Y: зеленый, R<sub>b</sub>: голубой, R<sub>r</sub>: красный)  
 Количество разъемов: 1 система

**Аудио выход:**  
 Выходной уровень: 2 В среднеквадратичный (1 кГц, 0 дБ)  
 Выходной разъем: Гнездо штырькового типа  
 Количество разъемов: 2 канала: 1 система

**Аудио характеристики:**  
 (1) Частотный диапазон:  
 ● DVD (линейный аудио): 4 Гц–22 кГц (выборка 48 кГц)  
 4 Гц–44 кГц (выборка 96 кГц)  
 4 Гц–20 кГц  
 ● CD аудио: 115 дБ  
 (2) Отношение сигнал/шум:  
 ● CD аудио: 115 дБ  
 (3) Динамический диапазон:  
 ● DVD (линейный аудио): 102 дБ  
 ● CD аудио: 98 дБ  
 (4) Полный коэффициент гармонических искажений:  
 ● CD аудио: 0,0025 %

**Цифровой аудио выход:**  
 Коаксиальный выходной разъем: Гнездо штырькового типа

**Считывающее устройство:**  
 Длина волны: 658 нм/790 нм  
 Мощность лазера: CLASS 2/CLASS 1

**Энергоснабжение:** Переменный ток 220–240 В, 50 Гц

**Потребляемая мощность:** 12 Вт

**Размеры:** 430 (Ш)×226 (В)×68 (Г) мм

**Масса:** Приблиз. 2,0 кг

**Потребляемая мощность в режиме ожидания:** 2 Вт

## Примечание

Технические характеристики могут быть изменены без уведомления.  
 Масса и размеры даны приблизительно.

Технология звукового декодирования MPEG (Уровень 3), лицензированная у Fraunhofer IIS и Thomson multimedia.

Windows Media и логотип Windows являются торговыми марками или зарегистрированными торговыми марками корпорации Microsoft в Соединенных Штатах и/или других странах.

WMA – это формат сжатия, разработанный корпорацией Microsoft. У этого формата качество звучания такое же, как у формата MP3, однако размер файла меньше, чем файл формата MP3.



Изготовлено по лицензии фирмы Dolby Laboratories.

Долби, "Dolby" и символ с двойным "D" – товарные знаки фирмы Dolby Laboratories.

Произведено по лицензии компании Digital Theater Systems, Inc. Патенты США No 5,451,942, 5,956,674, 5,974,380, 5,978,762 и другие мировые патенты, изданные и заявленные. "DTS" и "DTS Digital Surround" являются зарегистрированными торговыми марками компании Digital Theater Systems, Inc. © 1996, 2000 Digital Theater Systems, Inc. Все права сохранены.

Это изделие включает технологию защиты авторских прав, которая защищена по методу заявок определенных патентов США и других прав интеллектуальной собственности, являющихся собственностью корпорации Macrovision и других владельцев авторских прав. Использование этой технологии защиты авторских прав должно быть одобрено корпорацией Macrovision, и она нацелена для использования в быту и другого ограниченного использования для просмотра, если только иное не одобрено корпорацией Macrovision. Запрещается копирование технологии и демонтаж изделия.

Для России  
 ИНФОРМАЦИЯ О СЕРТИФИКАЦИИ  
 ПРОДУКЦИИ



Для России  
 "Установленный производителем в порядке п. 2 ст. 5 Федерального Закона РФ "О защите прав потребителей" срок службы изделия равен 7 годам с даты производства при условии, что изделие используется в строгом соответствии с настоящей инструкцией по эксплуатации и применимыми техническими стандартами."

Пример маркировки: ○○1A○○○○○○○○

**Элементы кода:**  
 3-ий символ—год изготовления (1–2001 г., 2–2002 г., 3–2003 г., ...);  
 4-ый символ—месяц изготовления (A–январь, B–февраль, ..., L–декабрь)

**Расположение маркировки:** Задняя, нижняя или боковая панель устройства

Мацусита Электрик Индастриал Ко., Лтд.  
 1006 Кадома, Осака, Япония  
 Сделано в Китае