

# Проигрыватель DVD/CD

Инструкция по эксплуатации

Model No. **DVD-XV10**



# Panasonic

## Региональный код, поддерживаемый этим аппаратом

Региональные коды выделяются проигрывателям DVD и программному обеспечению в соответствии с местом, где они продаются.

- Региональным кодом этого аппарата является "5".
- Проигрыватель будет воспроизводить DVD-Video, маркированные этикетками, содержащими "5" или "ALL".

Пример:



Перед подключением, работой или регулировкой данного аппарата прочтите, пожалуйста, эту инструкцию полностью. Сохраните, пожалуйста, эту инструкцию.

# Уважаемый покупатель

Благодарим Вас за то, что Вы приобрели эту систему. Чтобы получить оптимальное качество работы системы и обеспечить безопасность, пожалуйста, внимательно прочитайте эту инструкцию.

## ПРЕДОСТЕРЕЖЕНИЕ!

В ЭТОМ УСТРОЙСТВЕ ИСПОЛЬЗУЕТСЯ ЛАЗЕР. ПРИМЕНЕНИЕ РЕГУЛИРОВОК И НАСТРОЕК, ОТЛИЧНЫХ ОТ НИЖЕОПИСАННЫХ, МОЖЕТ ПРИВЕСТИ К ОПАСНОМУ ЛАЗЕРНОМУ ОБЛУЧЕНИЮ. НЕ ОТКРЫВАЙТЕ КРЫШКУ И НЕ ПРОИЗВОДИТЕ РЕМОНТ САМИ—ЛУЧШЕ ПОРУЧИТЬ ЭТО КВАЛИФИЦИРОВАННОМУ СПЕЦИАЛИСТУ.

## ПРЕДУПРЕЖДЕНИЕ:

ДЛЯ УМЕНЬШЕНИЯ РИСКА ВОЗНИКНОВЕНИЯ ПОЖАРА, ПОРАЖЕНИЯ ЭЛЕКТРИЧЕСКИМ ТОКОМ ИЛИ ПОВРЕЖДЕНИЯ ИЗДЕЛИЯ НЕ ПОДВЕРГАЙТЕ ДАННЫЙ АППАРАТ ВОЗДЕЙСТВИЮ ДОЖДЯ, ВЛАГИ, БРЫЗГ ИЛИ КАПЕЛЬ, И НЕ СТАВЬТЕ НА АППАРАТ ПРЕДМЕТЫ, НАПОЛНЕННЫЕ ЖИДКОСТЯМИ, ТАКИЕ, КАК ВАЗЫ.

## ПРЕДОСТЕРЕЖЕНИЕ!

- НЕ СЛЕДУЕТ УСТАНАВЛИВАТЬ ИЛИ РАЗМЕЩАТЬ ДАННЫЙ АППАРАТ В КНИЖНОМ ШКАФУ, ВСТРОЕННОМ ШКАФУ ИЛИ ДРУГОМ ОГРАНИЧЕННОМ ПРОСТРАНСТВЕ ДЛЯ ТОГО, ЧТОБЫ СОХРАНИТЬ УСЛОВИЯ ХОРОШЕЙ ВЕНТИЛЯЦИИ. УДОСТОВЕРЬТЕСЬ, ЧТО ШТОРЫ И ДРУГИЕ ПОДОБНЫЕ ПРЕДМЕТЫ НЕ ПРЕПЯТСТВУЮТ НОРМАЛЬНОЙ ВЕНТИЛЯЦИИ ДЛЯ ПРЕДОТВРАЩЕНИЯ РИСКА ПОРАЖЕНИЯ ЭЛЕКТРИЧЕСКИМ ТОКОМ ИЛИ ВОЗНИКНОВЕНИЯ ПОЖАРА ИЗ-ЗА ПЕРЕГРЕВА.
- НЕ ЗАКРЫВАЙТЕ ВЕНТИЛЯЦИОННЫЕ ОТВЕРСТИЯ АППАРАТА ГАЗЕТАМИ, СКАТЕРТЯМИ, ШТОРАМИ И ПОДОБНЫМИ ПРЕДМЕТАМИ.
- НЕ РАЗМЕЩАЙТЕ НА АППАРАТ ИСТОЧНИКИ ОТКРЫТОГО ПЛАМЕНИ, ТАКИЕ, КАК ГОРЯЩИЕ СВЕЧИ.
- ВЫБРАСЫВАЙТЕ БАТАРЕИ В МУСОР, УЧИТЫВАЯ ОХРАНУ ОКРУЖАЮЩЕЙ СРЕДЫ.

ЭТОТ АППАРАТ ПРЕДНАЗНАЧЕН ДЛЯ ИСПОЛЬЗОВАНИЯ В КЛИМАТЕ СРЕДНЕЙ ПОЛОСЫ.

Это изделие может принимать радио помехи, обусловленные переносными телефонами. Если такие помехи являются очевидными, увеличьте, пожалуйста, расстояние между изделием и переносным телефоном.

Операции в этой инструкции описаны преимущественно для управления с помощью пульта ДУ, но Вы можете проводить операции на основном аппарате, если органы управления являются такими же.

Для России  
ИНФОРМАЦИЯ О СЕРТИФИКАЦИИ  
ПРОДУКЦИИ



Для России

“Установленный производителем в порядке п. 2 ст. 5 Федерального Закона РФ “О защите прав потребителей” срок службы изделия равен 7 годам с даты производства при условии, что изделие используется в строгом соответствии с настоящей инструкцией по эксплуатации и применимыми техническими стандартами.”

Пример маркировки: ○○1A○○○○○○○○

Элементы кода: 3-ий символ—год изготовления (1—2001 г., 2—2002 г., 3—2003 г., ...);  
4-ый символ—месяц изготовления (A—январь, B—февраль, ..., L—декабрь)

Расположение

маркировки: Задняя, нижняя или боковая панель устройства

Мацushита Электрик Индастриал Ко., Лтд.  
1006 Кадома, Осака, Япония  
Сделано в Японии

DANGER	- VISIBLE AND INVISIBLE LASER RADIATION WHEN OPEN. AVOID DIRECT EXPOSURE TO BEAM. (FDA 21 CFR)
CAUTION	- VISIBLE AND INVISIBLE LASER RADIATION WHEN OPEN. AVOID EXPOSURE TO BEAM. (IEC60825-1)
ATTENTION	- RAYONNEMENT LASER VISIBLE ET INVISIBLE EN CAS D'OUVERTURE. EXPOSITION DANGEREUSE AU FAISCEAU.
ADVARSEL	- SYNLIG OG USYNLIG LASERSTRÅLING VED ÅBNING. UNDGÅ UDSÆTTELSE FOR STRÅLING.
VARO!	- AVATTAESSA OLET ALTIIMTA NÄKYVÄÄ JA NÄKYMÄTÖN LASERSÄTEILYLLE. ÄLÄ KATSO SÄTEESEEN.
VARNING	- SYNLIG OCH OSYNLIG LASERSTRÅLING NÄR DENNA DEL ÄR ÖPPNAD. BETRÄKTA EJ STRÅLEN.
ADVARSEL	- SYNLIG OG USYNLIG LASERSTRÅLING NÄR DEKSEL ÅPNES. UNNGÅ EKSPONERING FOR STRÅLEN.
VORSICHT	- SICHTBARE UND UNSICHTBARE LASERSTRALHUNG. WENN ABDECKUNG GEÖFFNET. NICHT DEM STRAHL AUSSETZEN.
注意	- 打开时有可见及不可见激光辐射。避免激光束照射。
注意	- ここを觸くと可視及び不可視のレーザー光が出ます。ビームを直接見たり、觸れたりしないでください。 ROL50233

(Внутри аппарата)

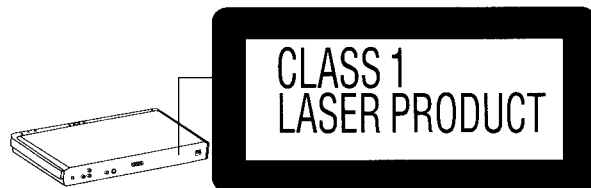

(Задняя стенка изделия)

## Перед эксплуатацией

Меры безопасности .....	3
Уход .....	3
Принадлежности .....	4
<b>1</b> Подсоединение .....	4
<b>2</b> Пульт ДУ .....	6
<b>3</b> Быстрая установка .....	6

Справочное руководство по органам управления .....	7
Информация о дисках .....	7

## Основные операции

Основное воспроизведение .....	8
Начало воспроизведения с заданного заголовка или дорожки .....	8
Пропуск глав или дорожек .....	9
ПОИСК в прямом и обратном направлении .....	9
Замедленное воспроизведение .....	9
Покадровый просмотр .....	9
Повтор сцены—БЫСТРЫЙ ПОВТОР .....	9
Функция возобновления .....	9
Функция масштабирования 4:3 ТВ .....	9

## Дополнительные операции

Удобные функции .....	10
Повторное воспроизведение .....	10
Повторное воспроизведение фрагмента A-B .....	10
Программное воспроизведение .....	10
Произвольное воспроизведение .....	11
Использование меню для воспроизведения дисков MP3 .....	11
Настройка выключения аппарата—таймер сна .....	11
Увеличение Вашего наслаждения от фильмов .....	12
Звуковые дорожки .....	12
Субтитры .....	12
Углы .....	12
<b>A</b> ADVANCED SURROUND (улучшенное окружающее звучание) .....	13
<b>B</b> BASS PLUS (добавление баса) .....	13
<b>C</b> CINEMA/CONCERT (фильм/концерт) .....	13
<b>D</b> DIALOGUE ENHANCER (усиление диалога) .....	13
ONE TOUCH CINEMA MEMORY (сохранение установок фильма одним прикосновением) .....	13
Использование экранов графического интерфейса (GUI) .....	14
Общие процедуры .....	14
Информация о диске .....	14
Информация об аппарате .....	15
Индикатор продвижения .....	15
Изменение установок .....	16
Общие процедуры .....	17
Ввод пароля (Ratings) .....	17
Цифровой выход .....	17

## Справочный материал

Руководство по поиску и устранению неисправностей .....	18
Словарь терминов .....	19
Технические характеристики .....	На задней обложке

## Размещение

Установите систему на горизонтальной поверхности, где она не будет подвергаться воздействию прямых солнечных лучей, высокой температуры, высокой влажности, а также сильной вибрации. Такие воздействия могут повредить корпус и прочие компоненты системы, тем самым сократив срок службы аппарата.

Не ставьте на аппарат тяжелые предметы.

## Напряжение

Не используйте источники питания высокого напряжения. Это может привести к перегрузке аппарата и возгоранию.

Не используйте источники питания постоянного тока. Тщательно проверьте источник питания прежде, чем установить аппарат на корабле или в другом месте, где используются источники постоянного тока.

## Меры предосторожности при обращении с сетевым шнуром

Убедитесь в том, что сетевой шнур правильно подсоединен и не поврежден. Неплотное подсоединение и повреждения шнура могут привести к возгоранию или электрошоку. Не дергайте и не сгибайте сетевой шнур, не кладите на него тяжелые предметы.

При отсоединении от розетки крепко удерживайте штепсельную вилку. Дергая за сетевой шнур, Вы можете получить электрошок.

Не прикасайтесь к штепсельной вилке влажными руками. Это может привести к электрошоку.

## Посторонние предметы

Не позволяйте попадать внутрь аппарата каким-либо металлическим предметам. Это может привести к электрошоку или поломке аппарата.

Не проливайте внутрь аппарата какую-либо жидкость. Это может привести к электрошоку или поломке аппарата. Если это случилось немедленно отсоедините аппарат от источника питания и свяжитесь с Вашим дилером.

Не распыляйте инсектициды на аппарат или поблизости от него. В их состав входят воспламеняющиеся газы, попадание которых на аппарат может привести к возгоранию.

## Техобслуживание

Не пытайтесь самостоятельно чинить аппарат. Если аппарат не воспроизводит звук, индикаторы не загораются, идет дым, либо Вы столкнулись с другой проблемой, не упомянутой в настоящей инструкции, то отсоедините сетевой шнур и свяжитесь с Вашим дилером или с авторизованным сервисцентром. Если ремонт, разборка или переделка аппарата производятся некомпетентными лицами, это может привести к поражению электротоком или к возгоранию.

Если аппарат длительное время не используется, то отсоединяйте его от источника питания—это продлевает срок службы аппарата.

**Не помещайте аппарат на усилители или на оборудование, которое может нагреваться.**

Тепло может повредить аппарат.

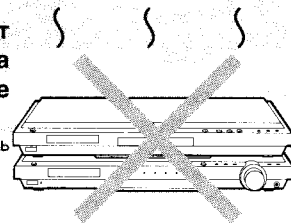

## Уход

Очищайте этот аппарат с помощью прилагаемой чистящей ткани.

•Никогда не используйте для очистки аппарата спирт, растворители или бензин.

# Принадлежности



Пожалуйста, проверьте и идентифицируйте прилагаемые принадлежности.

- 1 Пульт ДУ (N2QAJB000037)
- 2 Батарейки для пульта ДУ
- 1 Сетевой шнур
- 1 Аудио/видео кабель
- 1 Чистящая ткань

## Примечание

Прилагаемый сетевой шнур предназначен только для использования с данным аппаратом. Не используйте его с другим оборудованием.

# 1 Подсоединение

## Основные подсоединения

Эта страница объясняет, как подсоединить аппарат к телевизору и настроить его так, что Вы будете слышать аудио через динамики телевизора. Чтобы получить полное преимущество от 5.1-канального аудио, имеющегося на DVD, Вы должны подсоединить усилитель и шесть динамиков (→ стр. 5).

### Перед подсоединением

- Отсоедините сетевой шнур.
- Обратитесь к инструкции по эксплуатации телевизора.

**Подсоедините Ваш аппарат непосредственно к Вашему телевизору.**

Не подсоединяйте аппарат через Ваш видеокассетный магнитофон, когда устанавливаете Вашу домашнюю развлекательную систему, потому что изображение может воспроизводиться неправильно из-за защиты от копирования.

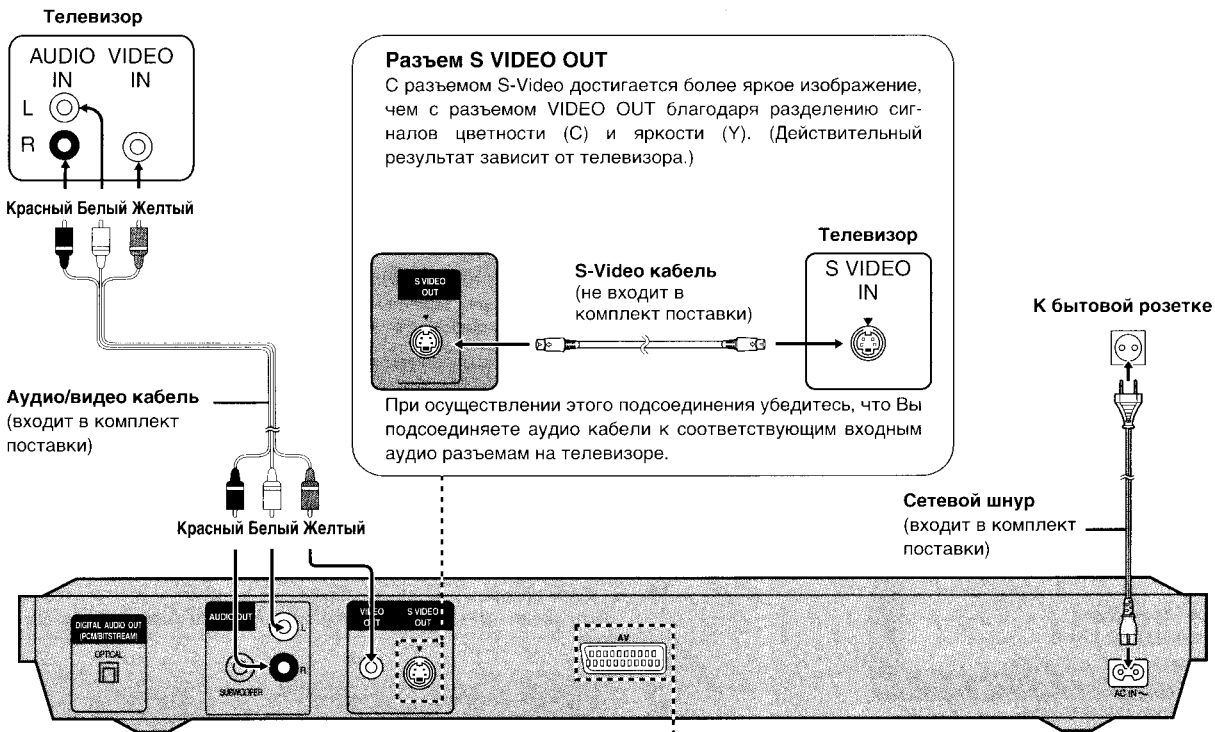

### Разъем SCART

• Для улучшения качества изображения, Вы можете изменить выход видео сигнала через разъем AV с "Video" на "S-Video" или "RGB" для соответствия типу телевизора, который Вы используете [→ стр. 16, Video (видео)—AV Output (аудио-видео выход)].

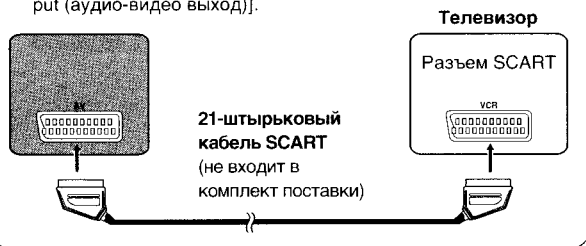

Перед эксплуатацией

## Домашний кинотеатр — наслаждение более мощным звуком

Эта модель может воспроизводить формат Dolby Digital, но только по двум каналам. Эта модель не имеет декодера DTS. Вы должны подсоединить аппарат с декодером Dolby Digital или DTS, чтобы наслаждаться окружающим звучанием.

### Примечание

- Описанные подсоединения оборудования являются примерами.
- Периферийное оборудование и дополнительные кабели продаются отдельно, если не указано обратное.
- Перед подсоединением отключите все оборудование и прочитайте соответствующие инструкции.

## A Цифровое соединение

### Для наслаждения 5.1-канальным окружающим звучанием

Подсоедините усилитель со встроенным декодером или комбинацию декодер-усилитель.

- Измените установки в разделе "Цифровой выход" для соответствия оборудованию, которое Вы подсоединяете (→ стр. 17).

### Примечание

Вы не можете использовать декодеры DTS Digital Surround, не соответствующие DVD

### Для наслаждения стерео или Dolby Pro Logic звучанием

Подсоедините цифровой усилитель или компонент системы

- Измените установки в разделе "Цифровой выход" (→ стр. 17).

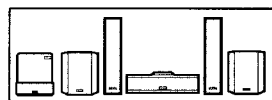

### Динамики (Пример)

Вы можете наслаждаться окружающим звучанием с помощью подсоединения от трех до шести динамиков.

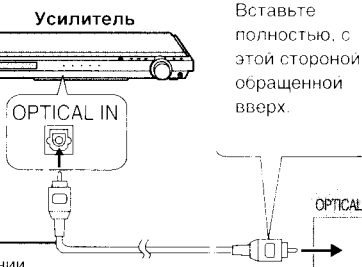

Вставьте полностью, с этой стороны обращенной вверх.

Оптический цифровой аудио кабель  
Не перегибайте сильно при подсоединении.

## B Аналоговое соединение

### Для наслаждения стерео или Dolby Pro Logic звучанием

Подсоедините аналоговый усилитель или компонент системы

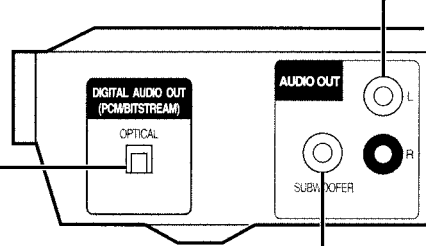
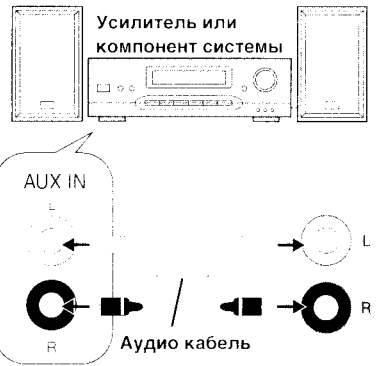

## Подсоединение активного сабвуфера

Вы можете наслаждаться более мощным басом с помощью подсоединения активного сабвуфера.

- Поместите сабвуфер как можно ближе к центру впереди.
- Активизируйте функцию усиления баса для увеличения выходной мощности сабвуфера (→ стр. 13).
- Отрегулируйте громкость сабвуфера для соответствия Вашим предпочтениям.

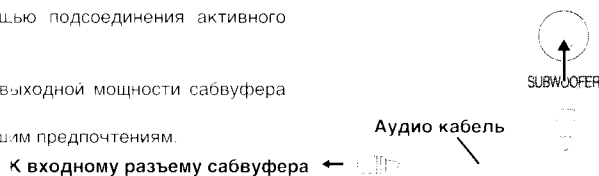

## Запись на цифровое записывающее оборудование или кассетные ленты

### Цифровая запись

Вы можете записывать цифровой сигнал непосредственно на цифровое записывающее оборудование. Подсоедините записывающее оборудование с помощью оптического цифрового аудио кабеля (→ A выше).

### Примечание

- Для DVD должны быть соблюдены следующие условия: (a) диск не имеет защиты, предотвращающей цифровую запись, и (b) записывающее оборудование должно быть способно обрабатывать сигналы с частотой дискретизации 48 кГц.
- Вы не можете записывать сигналы DTS.
- Вы не можете записывать MP3.

### Аналоговая запись

Вы можете записывать на кассетную деку или другое записывающее оборудование. Подсоедините записывающее оборудование с помощью аудио кабеля (→ B выше). Для записываемых аналоговых сигналов не существует ограничений таких, как в случае с цифровыми сигналами.

Когда записываются DVD, выполните следующие установки.

ADVANCED SURROUND: OFF (→ стр. 13)

PCM Down Conversion: Yes (→ стр. 17)

Dolby Digital: PCM (→ стр. 17)

DTS Digital Surround: Off (→ стр. 17)

MPEG: PCM (→ стр. 17)

## 2 Пульт ДУ

### ■ Батарейки

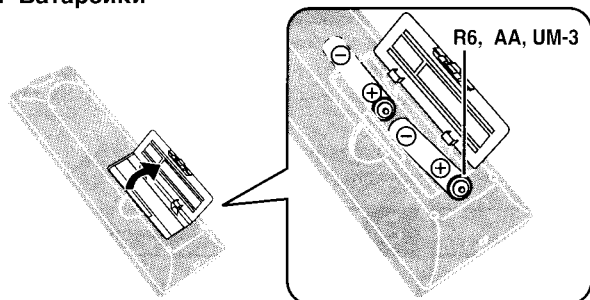

- Вставьте так, чтобы их полюса (+ и -) были согласованы в пульте ДУ.
- Не используйте батареи перезаряжаемого типа.

### Не:

- смешивайте старые и новые батарейки.
  - используйте одновременно батарейки разных типов.
  - нагревайте и не допускайте контакта с пламенем.
  - разбирайте и не замыкайте контакты.
  - пытайтесь перезарядить щелочные или марганцевые батарейки.
  - используйте батарейки, если снята наружная оболочка.
- Неправильное обращение с батарейками может вызвать утечку электролита, который при попадании на предметы может повредить их и вызвать возгорание.

Удалите, если пульт ДУ не будет использоваться в течение длительного времени. Храните в прохладном темном месте.

### ■ Использование

Направьте на сенсор, избегая препятствий, с максимального расстояния 7 м прямо перед аппаратом.

## 3 Быстрая установка

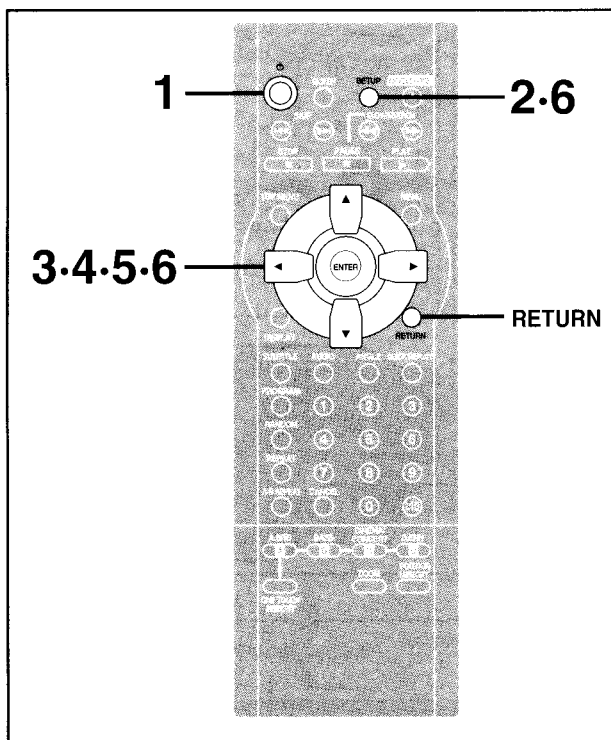

### Только с помощью пульта ДУ

Экран **QUICK SETUP** появляется, когда Вы нажмете кнопку [SETUP] в первый раз после покупки, и помогает Вам выполнить необходимые установки.

Позднее Вы снова можете получить доступ к этому экрану, если Вам это необходимо [→ стр. 16, Others (Другие)—QUICK SETUP (Быстрая установка)].

### Подготовка

Включите телевизор и выберите подходящий видео вход на телевизоре для соответствия подключениям проигрывателя.

- 1 Нажмите кнопку [⏻], чтобы включить аппарат.
- 2 Нажмите кнопку [SETUP], чтобы показать экран QUICK SETUP.

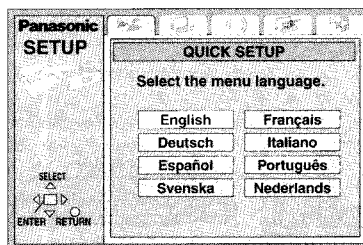

- 3 Нажмите кнопки [▲, ▼, ◀, ▶], чтобы выбрать язык меню, и нажмите кнопку [ENTER].
- 4 Нажмите кнопки [▲, ▼], чтобы выбрать "Yes" для продолжения, и нажмите кнопку [ENTER].
- 5 Нажмите кнопки [▲, ▼, ◀, ▶], чтобы выбрать пункт, и нажмите кнопку [ENTER].
  - Язык озвучивания (Относительно подробностей настройки → стр. 16)
  - Язык субтитров (Относительно подробностей настройки → стр. 16)
  - Формат ТВ (Относительно подробностей настройки → см. ниже раздел "Формат ТВ")
- 6 Нажмите кнопку [ENTER], а затем кнопку [SETUP], чтобы завершить установки.

### Для возврата к предыдущему экрану

Нажмите кнопку [RETURN].

### ■ Формат ТВ

Выберите "4:3" (обычный) или "16:9" (широкоэкранный) для соответствия Вашему телевизору.

Если у Вас имеется обычный 4:3 телевизор, Вы можете также выбрать, как будет показываться видео на некоторых дисках [→ стр. 16, раздел Video (Видео)—TV Aspect (Формат ТВ)].

### • 4:3 Pan&Scan (Заводская предварительная установка)

Вариант видео "панорама и сканирование" (оригинальные широкоэкранные изображения преобразуются для просмотра на обычном телевизоре) автоматически выбирается, если записано на диске.



### • 4:3 Letterbox

Вариант видео "почтовый ящик" (оригинальные широкоэкранные изображения появляются с черными полосами сверху и снизу) автоматически выбирается, если записано на диске.



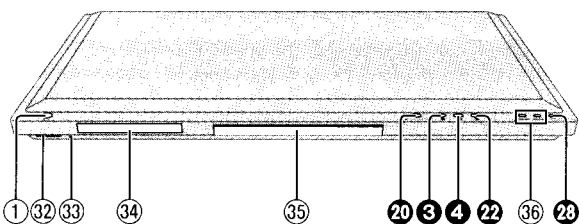
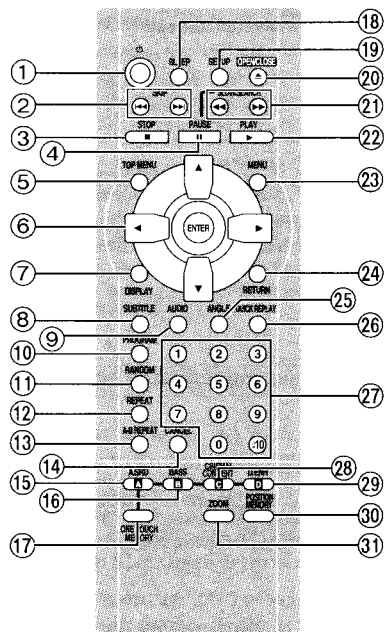

Кнопки, такие как 3, функционируют таким же образом, как органы управления на пульте ДУ.

- 1 Включатель питания standby/on (⏻/⏻) ..... 6
  - 2 Кнопки курсора (◀, ▶) SKIP ..... 9
  - 3 Кнопка остановки (■ STOP) ..... 8
  - 4 Кнопка паузы (⏸ PAUSE) ..... 8
  - 5 Кнопка верхнего меню (TOP MENU) ..... 8, 11
  - 6 Джойстик (▲, ▼, ◀, ▶)/Кнопка ввода (ENTER) ..... 6, 8
  - 7 Кнопка дисплея (DISPLAY) ..... 14
  - 8 Кнопка субтитров (SUBTITLE) ..... 8, 12
  - 9 Кнопка аудио (AUDIO) ..... 12
  - 10 Кнопка программирования (PROGRAM) ..... 10
  - 11 Кнопка произвольного воспроизведения (RANDOM) ..... 11
  - 12 Кнопка повтора (REPEAT) ..... 10
  - 13 Кнопка повтора фрагмента A-B (A-B REPEAT) ..... 10
  - 14 Кнопка отмены (CANCEL) ..... 10
  - 15 Кнопка улучшенного окружающего звучания (A A.SRD) ..... 13
  - 16 Кнопка добавления баса (B BASS) ..... 13
  - 17 Кнопка функции сохранения установок фильма одним прикосновением (ONE TOUCH MEMORY) ..... 13
  - 18 Кнопка таймера сна (SLEEP) ..... 11
  - 19 Кнопка вызова установок (SETUP) ..... 6, 17
  - 20 Кнопка открывания/закрывания (▲ OPEN/CLOSE) ..... 8
  - 21 Кнопки замедленного воспроизведения/поиска (◀◀, ▶▶ SLOW/SEARCH) ..... 9
  - 22 Кнопка воспроизведения (▶ PLAY) ..... 8
  - 23 Кнопка меню (MENU) ..... 8, 11
  - 24 Кнопка возврата (RETURN) ..... 6
  - 25 Кнопка угла (ANGLE) ..... 12
  - 26 Кнопка быстрого повтора (QUICK REPLAY) ..... 9
  - 27 Кнопки с цифрами (1-9, 0, ≧10) ..... 8
  - 28 Кнопка фильма/концерта (C CINEMA/CONCERT) ..... 13
  - 29 Кнопка усиления диалога (D D.ENH) ..... 13
  - 30 Кнопка позиции памяти (POSITION MEMORY) ..... 9
  - 31 Кнопка масштабирования 4:3 ТВ (ZOOM) ..... 9
  - 32 Сенсор сигнала пульта ДУ
  - 33 Индикатор режима ожидания (⏻)
- Если аппарат подключен к сети переменного тока, то этот индикатор горит в режиме ожидания и гаснет при включении аппарата.
- 34 Дисплей
  - 35 Лоток диска ..... 8
  - 36 Кнопки пропуска/замедленного воспроизведения/поиска (◀◀/◀, ▶, ▶▶) ..... 9

## Информация о дисках

### ■ Диски, которые могут воспроизводиться

DVD-Video	DVD-R	Audio CD	Video CD
Обозначение, используемое в инструкции			

\*Включая CD-R/RW и диски, записанные с использованием формата MP3. Не используйте диски неправильной формы (например, в виде сердца), т.к. это может повредить аппарат.

### ■ Диски, которые не могут воспроизводиться

Диски DVD-Audio, DVD-ROM, DVD-RAM, CD-ROM, CDV, CD-G, +RW, DVD-RW, CVD, SVCD, SACD, Divx Video и Photo CD.

### ■ DVD, которые могут воспроизводиться

Этот аппарат имеет Dolby Digital декодер, так что Вы можете воспроизводить DVD с этим знаком.



Этот аппарат не имеет DTS декодера. Подсоедините этот аппарат к оборудованию, которое имеет DTS декодер, чтобы воспроизводить DVD с этим знаком.

### ■ Воспроизведение DVD и Video CD

Производитель этих дисков может контролировать, как они воспроизводятся так, что Вы не всегда можете контролировать воспроизведение, как описано в этой инструкции по эксплуатации. Прочитайте внимательно инструкцию диска.

### ■ Видео системы

Этот аппарат может воспроизводить как PAL, так и NTSC видео системы. Однако для того, чтобы посмотреть PAL или NTSC по Вашему телевизору, Ваш телевизор должен совпадать с системой, использованной на диске. Диски PAL не могут правильно просматриваться на телевизоре NTSC. Диски NTSC могут правильно просматриваться на телевизоре PAL с помощью преобразования видео сигнала в формат PAL 60 [■ стр. 16. Video (видео)—NTSC Disc Output (выходной сигнал NTSC диска)].

### ■ Диски CD-R и CD-RW

Этот аппарат может воспроизводить аудио CD-R и CD-RW формата CD-DA (цифровое аудио) и видео CD, которые были завершены (процесс, который позволяет проигрывателям CD-R/CD-RW воспроизводить аудио CD-R и CD-RW) после окончания записи. Может быть невозможно воспроизводить некоторые CD-R или CD-RW из-за условий записи.

### ■ Диски DVD-R

Диски Panasonic DVD-R, записанные и завершенные на видео записывающем устройстве Panasonic DVD, воспроизводятся на этом аппарате как DVD-Video.

В любом случае может быть невозможно воспроизводить эти диски из-за типа диска или условий записи.

### ■ Меры предосторожности при обращении

- Не пишите на стороне этикетки шариковой ручкой или иным пишущим инструментом.
- Не используйте чистящие аэрозоли, бензин, растворитель, жидкости для снятия статического электричества или иные растворители.
- Не прикрепляйте этикетки или наклейки на диск. (Не используйте диски с открытым клейким составом от ленты или с оставшимися снимаемыми наклейками.)
- Не используйте предохраняющие от царапин протекторы или футляры.
- Не используйте диски с этикетками, напечатанными с помощью принтеров, имеющих на рынке.

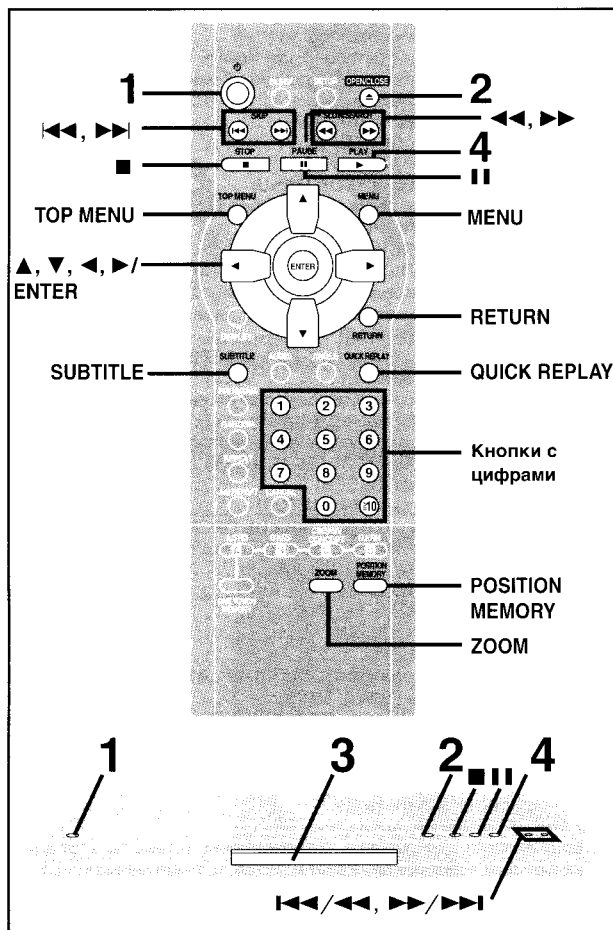

**DVD-V** **VCD**

### Подготовка

Включите телевизор и выберите подходящий видео вход на телевизоре для соответствия подсоединениям проигрывателя.

- 1** Нажмите кнопку [⏻], чтобы включить аппарат.
- 2** Нажмите кнопку [▶], чтобы открыть лоток диска.
- 3** Поместите диск в лоток диска.

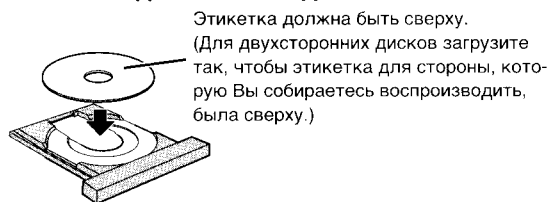

- 4** Нажмите кнопку [▶] (PLAY).  
Лоток диска закрывается и начинается воспроизведение.  
 (диски MP3)  
Имена групп и дорожек высвечиваются на телевизоре. Нажмите кнопку [SUBTITLE], чтобы включить или выключить дисплей.

**Для остановки воспроизведения**  
Нажмите кнопку [■] (→ стр. 9, Функция возобновления).

**Для паузы воспроизведения**  
Нажмите кнопку [⏸] во время воспроизведения.  
Нажмите кнопку [▶] (PLAY), чтобы возобновить воспроизведение.

### Примечание

- Если "⊙" появляется по телевизору  
Операция запрещена аппаратом или диском.
- Диск продолжает вращаться, пока высвечивается меню. Даже после того, как Вы закончили воспроизведение пункта. Когда Вы закончили, нажмите кнопку [■], чтобы сберечь мотор аппарата и экран телевизора.
- При воспроизведении DVD громкость может быть ниже, чем при воспроизведении других дисков или во время приема телевизионного вещания.  
Если Вы увеличили громкость на телевизоре или усилителе убедитесь в том, что Вы снова уменьшили громкость перед тем, как воспроизводить другие источники, так что не случится внезапное увеличение мощности.

### Когда экран меню появляется по телевизору

**DVD-V** **VCD**

Только с помощью пульта ДУ

Нажмите кнопки с цифрами, чтобы выбрать пункт.

Для выбора 2-значного номера

Пример: Для выбора пункта 23, нажмите [≥10] = [2] = [3].

- Во время воспроизведения DVD, Вы можете также использовать кнопки [▲, ▼, ◀, ▶], чтобы выбрать пункты. Нажмите кнопку [ENTER], чтобы подтвердить выбор.

Начинается воспроизведение выбранного пункта.

**Другие кнопки, используемые для управления меню**

Прочитайте инструкцию диска для дальнейших справок об операциях.

[▶], [▶/▶]: Показывает следующее меню.

[◀], [◀/◀]: Показывает предыдущее меню.

[RETURN]: Показывает экран меню. **VCD**

[TOP MENU]: Показывает первый экран меню. **DVD-V**

[MENU]: Показывает экран меню. **DVD-V**

### Начало воспроизведения с заданного заголовка или дорожки

**DVD-V** **VCD**

Только с помощью пульта ДУ

Нажмите кнопки с цифрами, чтобы выбрать пункт.

Для выбора 2-значного номера

Пример: Для выбора пункта 23, нажмите [≥10] = [2] = [3].

(диски MP3)

Нажмите кнопку [ENTER] после нажатия кнопок с цифрами.

(Вам не нужно нажимать кнопку [≥10].)

Воспроизведение начинается с выбранного пункта.

### Примечание

Это работает только в режиме остановки с некоторыми дисками.



## Пропуск глав или дорожек

DVD-V  VCD

Во время воспроизведения или паузы

Нажмите кнопку [**⏮**] или [**⏭**].

- Каждое нажатие увеличивает количество пропусков.
- Нажмите кнопку [**⏮/⏭**] или [**⏭/⏭**] на основном аппарате.

## ПОИСК в прямом и обратном направлении

DVD-V  VCD

Во время воспроизведения

Нажмите кнопку [**⏮**] или [**⏭**].

- Нажмите и удерживайте кнопку [**⏮/⏮**] или [**⏭/⏭**] на основном аппарате.
- Звук будет слышен во время поиска. Если Вы хотите, Вы можете отключить этот звук (→ стр. 16, Audio (Аудпо)—Audio during Search (Звук во время поиска)).

## Замедленное воспроизведение

DVD-V  VCD

Во время паузы

Нажмите кнопку [**⏮**] или [**⏭**].

- Нажмите кнопку [**⏮/⏮**] или [**⏭/⏭**] на основном аппарате.

## Покадровый просмотр

DVD-V  VCD

Только с помощью пульта ДУ

Во время паузы

Нажмите кнопку [**⏪**] или [**⏩**].

Кадр изменится каждый раз, когда Вы нажимаете кнопку.

- Кадры изменяются последовательно, если Вы нажмете и удерживаете кнопку.
- Нажатие кнопки [**⏩**] также активизирует покадровый просмотр в прямом направлении.

### Примечания

- Скорость поиска и замедленного воспроизведения возрастает до 5 шагов.
- Нажмите кнопку [**⏩**] (PLAY), чтобы возобновить воспроизведение.
- Вы не можете передвигать кадры в обратном направлении с Video CD во время замедленного воспроизведения или покадрового просмотра.

## Во время воспроизведения Video CD с контролем воспроизведения

Нажатие кнопок для осуществления пропуска, поиска или замедленного воспроизведения может привести Вас к экрану меню.

## Повтор сцены—БЫСТРЫЙ ПОВТОР

DVD-V  VCD

Осуществляется переход на несколько секунд назад в пределах текущего пункта (дорожки или заголовка).

Только с помощью пульта ДУ

Во время воспроизведения

Нажмите кнопку [QUICK REPLAY].

### Примечание

Эта функция может не работать при воспроизведении некоторых частей диска или с некоторыми дисками не работать совсем.

## Функция возобновления

DVD-V  VCD

(Когда высвечивается истекшее время воспроизведения)

Позиция, в которой Вы остановили воспроизведения, запоминается аппаратом, когда на дисплее мигает индикация "▶".

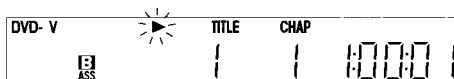

В то время, когда мигает индикация "▶", нажмите кнопку [**⏩**] (PLAY), чтобы начать воспроизведение с позиции, в которой Вы остановили его. (Когда воспроизводится DVD → см. раздел Предварительный просмотр глав ниже)

- Эта позиция очищается, когда открывается лоток диска или аппарат переключается в режим ожидания.
- Нажмите кнопку [**■**], чтобы очистить позицию.

## Функция запоминания позиции

Только с помощью пульта ДУ

Эта функция позволяет Вам запомнить позицию, чтобы начать воспроизведение, даже после переключения аппарата в режим ожидания или замены диска.

1. Нажмите кнопку [POSITION MEMORY]  во время воспроизведения.
2. Нажмите кнопку [**⏪**], чтобы переключить аппарат в режим ожидания, или нажмите кнопку [**⏩**], чтобы удалить диск.
3. Когда Вы готовы снова воспроизводить диск, нажмите кнопку [**⏩**] (PLAY). Воспроизведение начинается с запомненной позиции, и позиция очищается. (Когда воспроизводится DVD → см. раздел Предварительный просмотр глав ниже)

Чтобы очистить позицию до воспроизведения

Нажмите кнопку [**■**] до вызова запомненной позиции.

- Вы можете запомнить позиции на пяти разных дисках одновременно. Когда Вы запомните еще одну позицию, самая ранняя позиция будет заменена.

## Просмотр глав DVD-V

Следующее сообщение появится немедленно после того, как Вы нажмете кнопку [**⏩**] (PLAY).

Press PLAY to Chapter Review

В то время, когда высвечивается сообщение, нажмите кнопку [**⏩**] (PLAY), и будет воспроизводиться начальная часть каждой главы вплоть до текущей. Полное воспроизведение возобновляется с точки, в которой Вы нажали кнопку [**■**] или [POSITION MEMORY]. (Эта функция работает только в пределах заголовка.)

Если Вы не нажмете кнопку [**⏩**] (PLAY), сообщение исчезает, и воспроизведение начинается там, где Вы нажали кнопку [**■**] или [POSITION MEMORY].

## Функция масштабирования 4:3 ТВ

DVD-V

Только с помощью пульта ДУ

Широкоэкранный программное обеспечение часто появляется как изображение в виде "почтового ящика" при показе на обычном телевизоре формата 4:3. Используйте функцию масштабирования 4:3 ТВ, чтобы расширить эти изображения для заполнения экрана телевизора.

(Когда Вы выполняете это, края изображения обрезаются.)

Во время воспроизведения

Нажмите кнопку [ZOOM].

- Нажмите еще раз, чтобы отменить.
- Функция масштабирования 4:3 ТВ также отменяется, когда Вы открываете лоток диска или переключаете аппарат в режим ожидания.



### Примечание

- В зависимости от видео формата диска и настоящего состояния воспроизведения, функция может не работать так, как описано.
- Меню могут действовать или появляться иначе, когда включена функция масштабирования 4:3 ТВ.

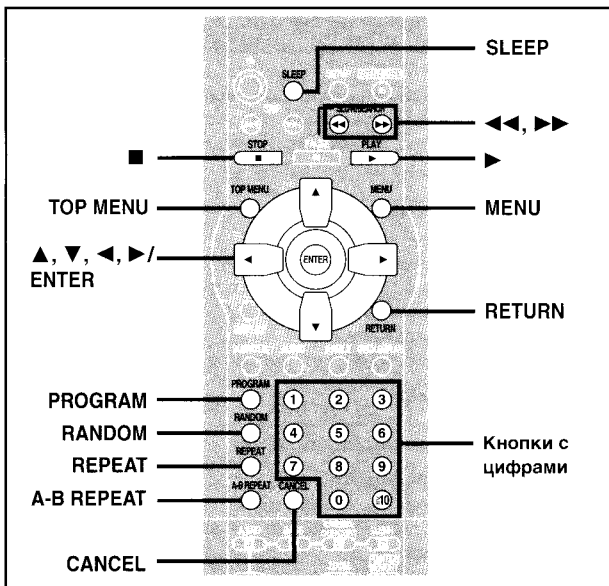

**DVD-V** VCD  
(Когда высвечивается истекшее время воспроизведения)

## Повторное воспроизведение

Только с помощью пульта ДУ  
Во время воспроизведения

Нажмите кнопку [REPEAT].

Каждый раз, когда Вы нажимаете кнопку:

**DVD-V**  
Глава (C) → Заголовок (T) → OFF (выкл.)

**VCD**  
Дорожка (T) → Полный диск (A) → OFF (выкл.)

**CD** (диски MP3)  
Дорожка (T) → Группа (G) → OFF (выкл.)

\*"ВСЕ (A)" во время программного и произвольного воспроизведения.

Если Video CD имеет функцию контроля воспроизведения

- Во время воспроизведения нажимайте кнопку [■] до тех пор, пока индикация "PBC PLAY" не очистится с дисплея.
- Нажмите кнопки с цифрами для того, чтобы выбрать дорожку для начала воспроизведения (→ стр. 8).
- Нажмите кнопку [REPEAT] (→ выше).

### Примечание

Вы не можете использовать повторное воспроизведение, чтобы повторить целый DVD или целый MP3 диск.

■ **Для повтора только Ваших любимых дорожек**  
Начните программное воспроизведение (см. справа) и нажмите кнопку [REPEAT], чтобы высветить "A".

## Повторное воспроизведение фрагмента A-B

Только с помощью пульта ДУ

Вы можете повторить фрагмент между точками A и B в пределах заголовка или дорожки.

Во время воспроизведения

1 Нажмите кнопку [A-B REPEAT] в начальной точке (A).

2 Нажмите кнопку [A-B REPEAT] в конечной точке (B).

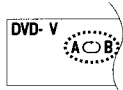

Для отмены

Нажмите кнопку [A-B REPEAT] до тех пор, пока не высветится " \* \* \*".

### Примечание

- Некоторые субтитры, записанные около точки A или B, могут не появиться. **DVD-V**
- Аппарат автоматически определяет конец заголовка/дорожки как точку B, если достигается конец заголовка/дорожки.
- Повторное воспроизведение фрагмента A-B отменяется, когда Вы нажимаете кнопку [QUICK REPLAY].

## Программное воспроизведение

**VCD**

Только с помощью пульта ДУ

Вы можете выбрать до 32 дорожек, чтобы воспроизводить их в выбранном Вами порядке.

Во время остановки

1 Нажмите кнопку [PROGRAM].  
Например CD

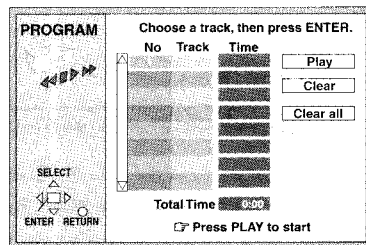

2 Только диски MP3

Нажмите кнопки с цифрами, чтобы выбрать группу.

3 Нажмите кнопки с цифрами, чтобы выбрать дорожку (и нажмите кнопку [ENTER] для дисков MP3).

• Повторите действия пунктов 2 и 3, чтобы запрограммировать другие дорожки.

• Для выбора дорожки, используя кнопки курсора  
Нажмите кнопку [ENTER] и кнопки [▲, ▼], чтобы выбрать дорожку, затем снова нажмите кнопку [ENTER], чтобы зарегистрировать номер.

Все дорожки на диске или в группе выбираются, когда Вы выберете пункт "ALL".

• Времена не высвечиваются, когда программируется MP3.

4 Нажмите кнопку [▶] (PLAY).

Воспроизведение начинается в запрограммированной последовательности.

Для добавления или изменения дорожек

Нажмите кнопки [▲, ▼], чтобы выбрать доступный пункт, затем повторите действия пунктов 2 и 3.

Для перехода на предыдущую или следующую страницу

Нажмите кнопки [◀] или [▶].

Для очищения запрограммированных дорожек одна за другой

Нажмите кнопки [▲, ▼], чтобы выбрать номер пункта (No), и нажмите кнопку [CANCEL]. (Либо Вы можете выбрать пункт "Clear" с помощью кнопок [▲, ▼, ◀, ▶] и нажать кнопку [ENTER].)

Для очищения целой программы

Перейдите к индикатору "Clear all" с помощью кнопок [▲, ▼, ◀, ▶] и нажмите кнопку [ENTER]. Целая программа также очищается, когда выключается аппарат или открывается крышка диска.

Для выхода из режима программного воспроизведения

Нажмите кнопку [PROGRAM] в режиме остановки. (Программа сохраняется в памяти.)

## Произвольное воспроизведение

VCD

Только с помощью пульта ДУ

Во время остановки

### 1 Нажмите кнопку [RANDOM].

Например, CD

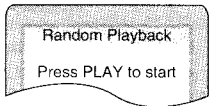

### 2 Нажмите кнопку [▶] (PLAY).

Воспроизведение начинается в произвольной последовательности.

Для выхода из режима произвольного воспроизведения

Нажмите кнопку [RANDOM] в режиме остановки.

## Использование меню для воспроизведения дисков MP3

(диски MP3)

Только с помощью пульта ДУ

Этот аппарат может воспроизводить файлы формата MP3, записанные на CD-R/RW с помощью компьютера. Файлы рассматриваются как дорожки и папки рассматриваются как группы.

### 1 Нажмите кнопку [TOP MENU] или [MENU].

Появляется список файлов. Имя группы

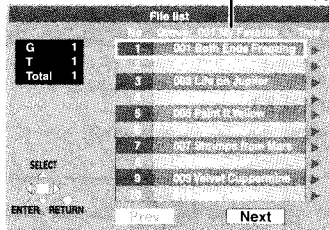

### 2 Нажмите кнопки [▲, ▼], чтобы выбрать дорожку, и нажмите кнопку [ENTER].

Воспроизведение начинается и продолжается до последней дорожки в последней группе.

Индикация "☞" указывает дорожку, воспроизводимую в настоящее время.

Для показа других страниц

Нажмите кнопки [▲, ▼, ◀, ▶], чтобы выбрать "Prev" (предыдущая) или "Next" (следующая) и нажмите кнопку [ENTER].

После перелистывания всех дорожек в одной группе, появляется список для следующей группы.

Для закрытия экрана списка файлов

Нажмите кнопку [TOP MENU] или [MENU].

## Использование экрана дерева файлов для нахождения группы

### 1 Нажмите кнопку [▶] в то время, когда выделена дорожка, чтобы высветить экран дерева файлов.

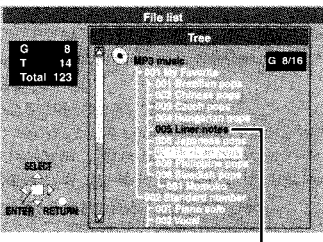

Вы не можете выбрать группы, содержащие несовместимые файлы.

### 2 Нажмите кнопки [▲, ▼], чтобы выбрать группу, и нажмите кнопку [ENTER].

Появляется список файлов для группы.

К Вашему сведению

• Нажмите кнопки [◀, ▶], чтобы осуществить переход через уровни в экране дерева файлов.

Для возвращения к экрану списка файлов

Нажмите кнопку [RETURN].

## Примечание

- Диски должны соответствовать стандарту ISO9660 уровень 1 или 2 (за исключением расширенных форматов). Файлы MP3 должны иметь расширение ".MP3" или ".mp3".
- Этот аппарат совместим с многосеансовым воспроизведением, однако если существует множество сеансов, то может потребоваться больше времени для начала воспроизведения. Чтобы избежать этого, сохраняйте количество сеансов минимальным.
- Этот аппарат не совместим с файлами с частотой дискретизации 32 кГц.

## Присвоение имен папкам и файлам

Во время записи присвойте имена папкам и файлам с помощью 3-значных чисел в порядке, в котором Вы хотите воспроизводить их (временами это может не работать).

Пример:

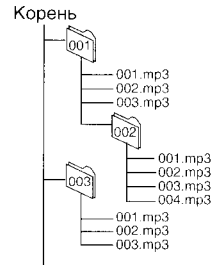

## Настройка выключения аппарата — таймер сна

DVD-V VCD

Только с помощью пульта ДУ

### Нажмите кнопку [SLEEP], чтобы выбрать установку.

Каждый раз, когда Вы нажимаете кнопку: OFF → AUTO → 60 min → 90 min → 120 min

• Аппарат выключится через 5 минут после завершения воспроизведения.

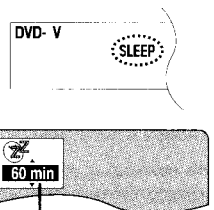

Аппарат выключится через 60 минут.

## Для отмены таймера сна

Нажмите кнопку [SLEEP], чтобы выбрать "OFF".

## Для подтверждения оставшегося времени

Нажмите кнопку [SLEEP].

## Примечание

- Установка AUTO также работает с дисками DVD, которые после завершения воспроизведения показывают меню.
- Установка AUTO не работает, если Вы нажмете кнопку [■], [MENU] или [TOP MENU]. Она активизируется вновь, когда Вы снова начинаете воспроизведение.
- Установка AUTO работает неправильно с некоторыми дисками (например, если после воспроизведения видео CD появляются меню.)

## ■ Автоматический режим ожидания

Аппарат переключается в режим ожидания после приблизительно 30 минут в режиме остановки, вне зависимости от установки режима таймера сна.

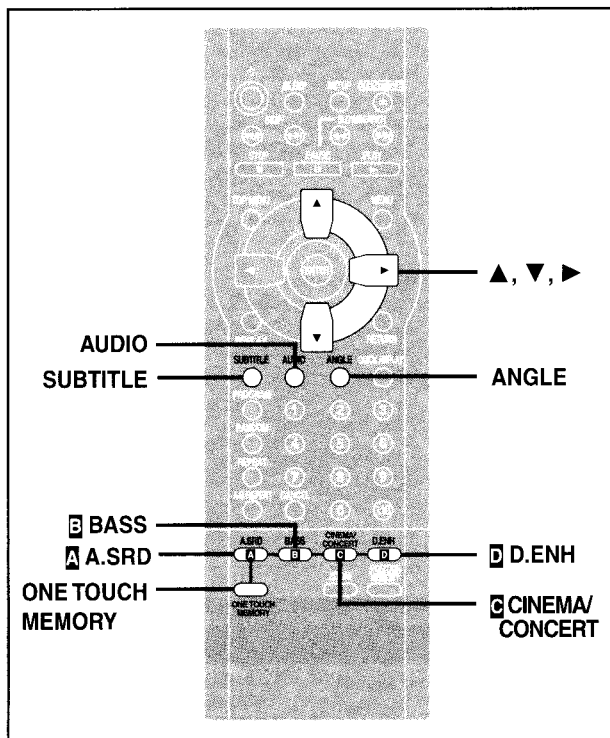

## Субтитры

Во время воспроизведения

**Нажмите кнопку [SUBTITLE].**

Номер изменяется при каждом нажатии кнопки.

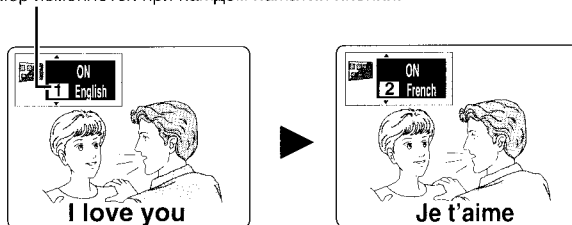

- В некоторых случаях, язык субтитров не изменяется немедленно на выбранный язык.

Для гашения/высвечивания субтитров

1. Нажмите кнопку [SUBTITLE].
2. Нажмите кнопку [▶].
3. Нажмите кнопки [▲, ▼], чтобы выбрать "OFF" (выкл.) или "ON" (вкл.).

## Углы

Во время воспроизведения

**Нажмите кнопку [ANGLE].**

Номер изменяется при каждом нажатии кнопки.

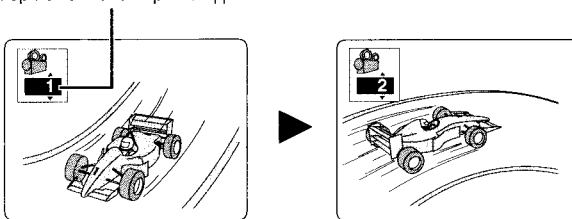

## DVD-V

Только с помощью пульта ДУ

На некоторых дисках DVD имеется несколько звуковых дорожек, языков субтитров и углов камеры, и Вы можете изменять это во время воспроизведения.

- Индикатор "—" или "—" высвечивается вместо номера языка при условии, если язык не был записан на диске.

## Звуковые дорожки

Во время воспроизведения

**Нажмите кнопку [AUDIO].**

Номер изменяется при каждом нажатии кнопки.

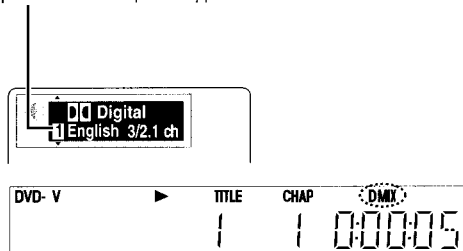

Индикация "D.MIX" указывает, что многоканальная звуковая дорожка может быть микширована на два канала.

- Вы можете также использовать эту кнопку, чтобы включать и выключать вокальное сопровождение на диске караоке. Прочтите инструкцию диска для справок.
- Обращайтесь к **B** на стр. 15 относительно подробностей о типах аудио сигналов.

Используйте кнопки **A B C D**, чтобы управлять следующими функциями, используемыми для увеличения Вашего наслаждения от фильмов. Функция ONE TOUCH CINEMA MEMORY (сохранение установок фильма одним прикосновением) позволяет Вам затем сохранить установки и вновь вызвать их при нажатии кнопки.

**Примечание**

Выключите функции ADVANCED SURROUND (улучшенное окружающее звучание) и BASS PLUS (добавление баса), когда используется режим Dolby Pro Logic. Если они включены, режим Dolby Pro Logic будет работать неправильно.

**A ADVANCED SURROUND (улучшенное окружающее звучание)**

**DVD-V** (только для Dolby Digital, 2-х или более каналный)

Только с помощью пульта ДУ

Используйте функцию ADVANCED SURROUND V.S.S. (виртуальное окружающее звучание) для наслаждения эффектом, подобным окружающему звучанию, если Вы используете 2 передних динамика. Если Вы воспроизводите диск с записанными эффектами окружающего звучания, эффект расширяется, и звук кажется исходящим из виртуальных динамиков с одной и другой стороны.

Во время воспроизведения

Нажмите кнопку **[A A.SRD]**.

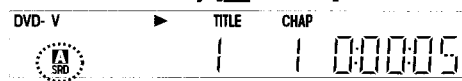

Каждый раз, когда Вы нажимаете кнопку:

- 1: Натуральный эффект
- 2: Акцентированный эффект
- OFF (Выкл.): Отмена (Заводская предварительная установка)

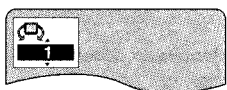

Оптимальная позиция для сидения



<Когда используются динамики телевизора>  
Дистанция A = ширине телевизора

**Примечание**

- С некоторыми дисками функция ADVANCED SURROUND (улучшенное окружающее звучание) будет не работать или будет производить меньший эффект.
- Выключите эффекты окружающего звучания на подсоединенном Вами оборудовании, когда используете этот эффект.
- Выключите функцию ADVANCED SURROUND (улучшенного окружающего звучания), если она вызывает искажения.

**B BASS PLUS (добавление баса)**

**DVD-V** | **VCD**

Только с помощью пульта ДУ

Активизируйте функцию BASS PLUS (добавление баса), когда Вы подсоедините активный сабвуфер к разъему SUBWOOFER (сабвуфер) на задней панели аппарата (→ стр. 5).

Нажмите кнопку **[B BASS]**.

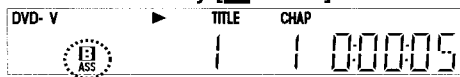

Каждый раз, когда Вы нажимаете кнопку:

- OFF (Выкл.)
- 1: Эффект естественного баса (Заводская предварительная установка)
- 2: Эффект выделенного баса

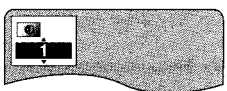

**C CINEMA/CONCERT (фильм/концерт)**

**DVD-V** | **VCD**

Вы можете изменить качество изображения и звука для соответствия материалу, который Вы просматриваете.

Нажмите кнопку **[C CINEMA/CONCERT]**.



Каждый раз, когда Вы нажимаете кнопку:

- Cin.:** **DVD-V** | **VCD**  
Используйте при просмотре фильмов для смягчения изображений и подчеркивания деталей в затемненных сценах.
- Con.:** **DVD-V** | **VCD**  
Используйте при просмотре записей "живых" представлений для подчеркивания деталей в затемненных сценах, уменьшения яркости в ярких частях и добавления мощности звука.
- Nor.:** Нормальный режим (Заводская предварительная установка)

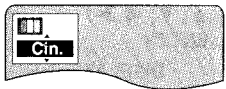

**К Вашему сведению**

- Если требуется, Вы можете выполнить более тонкие настройки (→ стр. 15, Меню видео, Режим цифрового изображения/звука—Режим пользователя).
- Включите ослабитель, если звуковой выход из динамиков Вашего телевизора искажен, когда включен режим "Con." (→ стр. 15, Меню аудио).

**D DIALOGUE ENHANCER (усиление диалога)**

**DVD-V** (только для Dolby Digital, 3-х или более каналный, где диалог записан на центральный канал)

Только с помощью пульта ДУ

Этот режим позволяет легче прослушивать диалоги в фильмах.

Нажмите кнопку **[D D.ENH]**.



Каждый раз, когда Вы нажимаете кнопку:

ON → OFF (Заводская предварительная установка)



**Примечание**

С некоторыми дисками функция DIALOGUE ENHANCER (усиление диалога) будет не работать или будет производить меньший эффект.

**ONE TOUCH CINEMA MEMORY (сохранение установок фильма одним прикосновением)**

Только с помощью пульта ДУ

Эта функция позволяет Вам выбрать заново установки, которые Вы сделаете для функций ADVANCED SURROUND (улучшенное окружающее звучание), BASS PLUS (добавление баса), CINEMA/CONCERT (фильм/концерт) и DIALOGUE ENHANCER (усиление диалога) с помощью нажатия одной кнопки.

**Ввод установок в память**

После создания установок

Нажмите и удерживаете кнопку **[ONE TOUCH MEMORY]**.

Загорается индикация "M".

Установки остаются в памяти, даже если аппарат выключается.

**Вызов установок**

Нажмите кнопку **[ONE TOUCH MEMORY]**.

Загорается индикация "M".

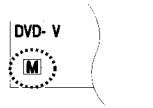

**Для отмены**

Нажмите кнопку [ONE TOUCH MEMORY], чтобы отключить функцию и вернуть установки функций на заводские предварительные установки.

- **A** ADVANCED SURROUND: OFF
- **B** BASS PLUS: 1
- **C** CINEMA/CONCERT: Nor.
- **D** DIALOGUE ENHANCER: OFF

Индикация "M" гаснет, если Вы нажмете любую другую кнопку, чтобы изменить установки.

Дополнительные операции

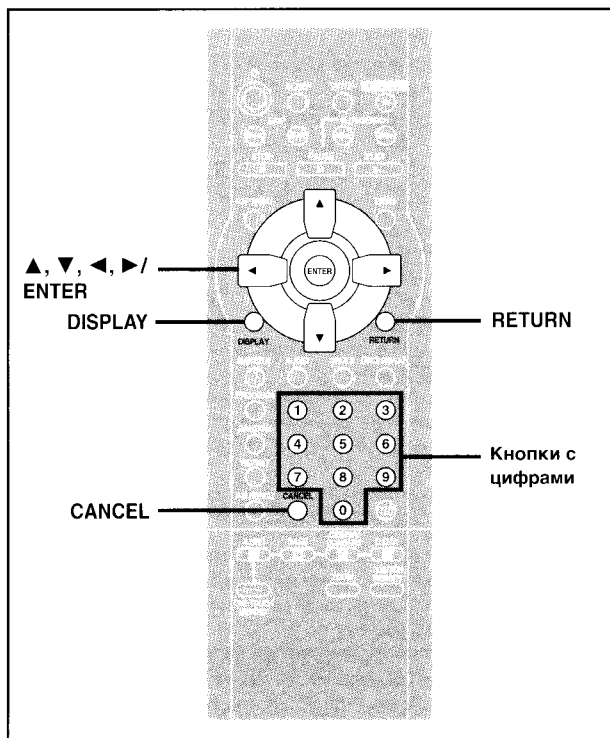

Экраны GUI – это набор меню, которые содержат информацию о диске или аппарате. Эти меню позволяют Вам выполнять операции путем изменения этой информации.

## Общие процедуры

DVD-V VCD

Только с помощью пульта ДУ

### 1 Нажмите кнопку [DISPLAY].

Каждый раз, когда Вы нажимаете кнопку:

Информация о диске → Индикатор продвижения

Первоначальный дисплей ← Информация об аппарате (→ пункт 2)

### 2 Только информация об аппарате

Во время выделения самой левой пиктограммы

Нажмите кнопки [▲, ▼], чтобы выбрать меню.

Каждый раз, когда Вы нажимаете на кнопку:

Меню воспроизведения ↔ Меню видео

Меню дисплея ↔ Меню аудио

### 3 Нажмите кнопки [◀, ▶], чтобы выбрать пункт.

### 4 Нажмите кнопки [▲, ▼], чтобы выбрать установку.

●Пункты со значками "▲" или "▼" ниже или выше могут быть изменены с помощью кнопок [▲, ▼].

●Нажмите кнопку [ENTER], если установка не изменяется после нажатия кнопок [▲, ▼].

●Некоторые пункты требуют других операций. Прочитайте следующие объяснения.

## К Вашему сведению

●В зависимости от состояния аппарата (воспроизведение, остановка и т.д.) и типа программного обеспечения, которое Вы воспроизводите, существуют некоторые пункты, которые Вы не можете выбрать или изменить.

●Когда высвечиваются цифры (например, № заголовка), кнопки с цифрами также действуют для установки. После ввода цифр, нажмите кнопку [ENTER] для регистрации установки.

## Для очищения пиктограмм

Нажимайте кнопку [RETURN] до тех пор, пока меню не исчезнет.

## ■ Для изменения положения пиктограмм

1. Нажмите кнопки [◀, ▶], чтобы выбрать самую правую пиктограмму.
2. Нажмите кнопки [▲, ▼], чтобы передвинуть пиктограммы. (Существует 5 позиций)

## Информация о диске

Например, DVD-Video

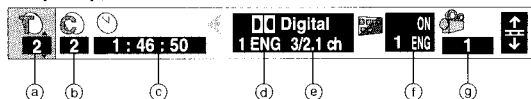

Например, диск MP3

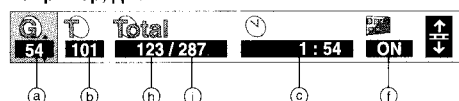

Например, Video CD

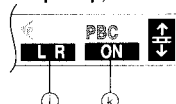

- a **T: Номер заголовка DVD-V**
- T: Номер дорожки VCD**
- G: Номер группы** (диски MP3)
- b **C: Номер главы DVD-V**
- T: Номер дорожки в группе** (диски MP3)
- c **Время DVD-V**
  - Нажмите кнопки [▲, ▼], чтобы показать истекшее время воспроизведения или оставшееся время для заголовка.
  - Выберите позицию начала воспроизведения путем задания времени с помощью кнопок с цифрами и нажмите кнопку [ENTER].
- Изменение дисплея времени** **VCD:**  
Нажмите кнопки [▲, ▼], чтобы показать истекшее время воспроизведения, оставшееся время для дорожки или оставшееся время для диска.
- Истекшее время воспроизведения** (диски MP3)  
(только высвечивается, не может быть изменено)
- d **Язык звуковой дорожки DVD-V** (→ стр. 12)  
(См. **A** на стр. 15 относительно аббревиатур языков.)
- e **Тип аудио сигнала DVD-V** (→ стр. 12)  
(См. **B** на стр. 15 относительно подробностей.)
- Вокальное сопровождение для караоке вкл./выкл.** (Только для DVD караоке) **DVD-V**  
Соло: OFF или ON  
Дует: OFF, V1+V2, V1 или V2
- f **Язык субтитров DVD-V** (→ стр. 12)  
(См. **A** на стр. 15 относительно аббревиатур языков.)
- Субтитры вкл./выкл.**  
ON ↔ OFF
- Дисплей имени группы/дорожки вкл./выкл.** (диски MP3)  
ON ↔ OFF
- g **Номер угла DVD-V** (→ стр. 12)
- h **Номер дорожки на диске** (диски MP3)
- i **Полное количество дорожек на диске** (диски MP3)
- j **Аудио режим VCD**  
LR ↔ L ↔ R
- k **Меню воспроизведения VCD**  
(только с контролем воспроизведения)  
Показывает включено или выключено меню воспроизведения (контроль воспроизведения).

## Информация об аппарате

### Меню воспроизведения

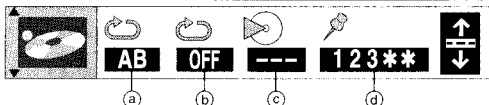

- a Повтор фрагмента A-B [DVD-V] [VCD] (→ стр. 10)  
[ENTER] (начальная точка) → [ENTER] (конечная точка)  
Для отмены: [ENTER]
- b Повторное воспроизведение (→ стр. 10)  
[DVD-V] [VCD] (диски MP3)  
Глава (C) ↔ Заголовок (T)      Дорожка (T) ↔ Группа (G)  
↔ OFF (выкл.) ↔      ↔ OFF (выкл.) ↔
- c Дисплей режима воспроизведения [VCD]  
---: Нормальное воспроизведение  
PGM: Программное воспроизведение  
RND: Произвольное воспроизведение
- d Маркер [DVD-V] [VCD]  
Вы можете пометить до 5 позиций, чтобы снова воспроизводить.  
[ENTER] (Аппарат сейчас готов принимать маркеры.)  
Для маркировки позиции: [ENTER] (в желаемой точке)  
Для маркировки другой позиции: [←, →] → [ENTER]  
Для повторного вызова маркера: [←, →] → [ENTER]  
Для стирания маркера: [←, →] → [CANCEL]

### Меню видео



- Режим цифрового изображения/звука [DVD-V] [VCD]  
[→ стр. 13, CINEMA/CONCERT (фильм/концерт)]
- Nor.: Нормальный режим  
 Cin.: Используйте при просмотре фильмов. [DVD-V] [VCD]  
 Con.: Используйте при просмотре записей "живых" представлений.  
 [DVD-V] [VCD]
- User.: Режим пользователя  
 Следующие пункты также высвечиваются, когда Вы выберете установку "User".

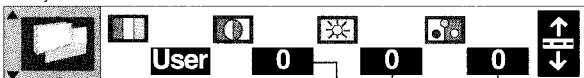

- a Контраст (от -7 до +7)
- b Яркость (от 0 до +15)
- c Цветность (от -7 до +7)

### Индикатор продвижения

Указывает как далеко Вы продвинулись в воспроизведении пункта.  
 Например, DVD-Video



- a Текущая позиция [DVD-V] [VCD]
  - b T: Номер заголовка [DVD-V]
  - c G: Номер дорожки [VCD] (диски MP3)
  - d S: Номер главы [DVD-V]  
T: Номер дорожки в группе [VCD] (диски MP3)
  - e Условие-воспроизведение, пауза или замедленное воспроизведение/поиск [DVD-V] [VCD] [VCD]
  - f Время [DVD-V]
    - Нажмите кнопки [▲, ▼], чтобы показать истекшее время воспроизведения или оставшееся время для заголовка.
    - Выберите позицию начала воспроизведения путем задания времени с помощью кнопок с цифрами и нажмите кнопку [ENTER].
- Изменение дисплея времени [VCD]  
 Нажмите кнопки [▲, ▼], чтобы показать истекшее время воспроизведения или оставшееся время для дорожки.  
 Истекшее время воспроизведения [VCD] (диски MP3)  
 (только высвечивается, не может быть изменено)

### Меню аудио

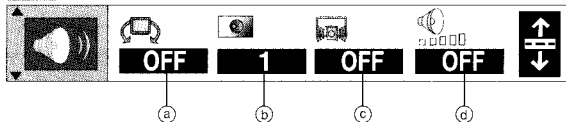

- a ADVANCED SURROUND [DVD-V] (→ стр. 13)  
1 ↔ 2 ↔ OFF
- b BASS PLUS [DVD-V] [VCD] (→ стр. 13)  
1 ↔ 2 ↔ OFF
- c DIALOGUE ENHANCER [DVD-V] (→ стр. 13)  
ON ↔ OFF
- d Ослабитель [DVD-V] [VCD]  
Включите, если звуковой выход из динамиков Вашего телевизора искажен, когда включен режим "Con." (→ слева, раздел Режим цифрового изображения/звука).  
ON ↔ OFF

### Меню дисплея

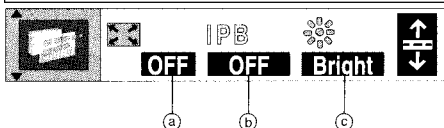

- a Функция масштабирования 4:3 TB [DVD-V] (→ стр. 9)  
ON ↔ OFF
  - b IPB дисплей [DVD-V] (→ стр. 19, Словарь терминов)  
ON ↔ OFF  
Показывает тип изображения (I/P/B) в режиме стоп-кадра.
  - c Регулятор освещенности дисплея [DVD-V] [VCD]  
Изменяет яркость дисплея аппарата.  
Bright (ярко) ← → Dim (тускло)  
↔ Auto\* (автоматически) [DVD-V] [VCD] ↔
- \*Дисплей остается тусклым во время воспроизведения, но становится ярким, когда Вы производите такие операции, как замедленное воспроизведение, поиск и пауза.

### A Язык озвучивания/субтитров

ENG: Английский	SVE: Шведский	CHI: Китайский
FRA: Французский	NOR: Норвежский	KOR: Корейский
DEU: Немецкий	DAN: Датский	MAL: Малайский
ITA: Итальянский	POR: Португальский	VIE: Вьетнамский
ESP: Испанский	RUS: Русский	THA: Тайский
NLD: Голландский	JPN: Японский	<: Другие

### B Тип сигнала/дата

LPCM/[ ] Digital/DTS/MPEG: Тип сигнала

k (кГц): Частота выборки

b (бит): Число битов





ch (канал): Число каналов

Пример: 3/2\_1ch

- 1: Сигнал сабвуфера  
(не высвечивается, если нет сигнала сабвуфера)
- 0: Нет окружающего звучания
- 1: Монофоническое окружающее звучание
- 2: Стерефоническое окружающее звучание (левый/правый)
- 1: Центральный
- 2: Передний левый+Передний правый
- 3: Передний левый+Передний правый+Центральный

# Изменение установок

Эта таблица показывает установки этого аппарата. Измените установки для соответствия Вашим предпочтениям и для соответствия среде, в которой используется аппарат. Эти установки сохраняются в памяти до их повторного изменения, даже если аппарат выключается. См. стр. 17 относительно подробностей операций меню.

Меню	Пункты	Варианты (Подчеркнутые пункты являются заводскими предварительными установками.)
<b>Disc (Диск)</b> 	<b>Audio (аудио) DVD-V</b> Выберите предпочтительный язык озвучивания.	English French German Italian Spanish Portuguese Swedish Dutch Original*1 Other ** * * *2
	<b>Subtitle (субтитры) DVD-V</b> Выберите предпочтительный язык субтитров.	Automatic*3 English French German Italian Spanish Portuguese Swedish Dutch Other * * * * *2
	<b>Menus (меню) DVD-V</b> Выберите предпочтительный язык для меню диска.	English French German Italian Spanish Portuguese Swedish Dutch Other * * * * *2
	<b>Ratings (оценки) DVD-V</b> Установите уровень оценок, чтобы ограничить воспроизведение DVD-Video. ●Показывается экран пароля, если Вы выберете уровень с 0 до 7 или если Вы выберете установку "Ratings", когда был выбран уровень с 0 до 7 (⇒ стр. 17). ●Выберите "Level 0", чтобы предотвратить воспроизведение дисков, которые не имеют уровней оценок, записанных на них.	<b>Установка оценок (Когда выбран уровень 8)</b> 8 No Limit от 1 до 7*4 0 Lock All <b>Изменение оценок (Когда выбран уровень от 0 до 7)</b> Unlock Player Change Level Change Password Temporary Unlock
<b>Video (Видео)</b> 	<b>TV Aspect (формат ТВ) (⇒ стр. 6)</b> Выберите установку для соответствия Вашему телевизору и предпочтениям.	4:3 Pan&Scan 4:3 Letterbox 16:9
	<b>AV Output (аудио-видео выход) (⇒ стр. 4)</b> Выберите формат видео сигнала, подлежащего выводу с разъема SCART.	Video S-Video RGB
	<b>Still Mode (режим стоп-кадра) (⇒ стр. 19, Словарь терминов)</b> Определите тип изображения, показываемого во время паузы.	Automatic Field Frame
	<b>NTSC Disc Output (выходной сигнал NTSC диска)</b> Выберите формат выходного сигнала при воспроизведении NTSC дисков: PAL 60 или NTSC (⇒ стр. 7).	PAL60: когда подсоединен PAL телевизор. NTSC: когда подсоединен NTSC телевизор.
<b>Audio (Аудио)</b> 	<b>PCM Down Conversion (преобразование сигналов ИКМ) DVD-V (⇒ стр. 17)</b>	No Yes
	<b>Dolby Digital (сигналы Dolby Digital) DVD-V (⇒ стр. 17)</b>	Bitstream PCM
	<b>DTS Digital Surround (сигналы DTS Digital Surround) DVD-V (⇒ стр. 17)</b>	Off Bitstream
	<b>MPEG (сигналы MPEG) DVD-V (⇒ стр. 17)</b>	PCM Bitstream
	<b>D. Range Compression (сжатие динамического диапазона) DVD-V</b> Только для Dolby Digital (⇒ стр. 19, Словарь терминов) Измените уровень сжатия динамического диапазона для просмотра поздно ночью.	Off On
	<b>Audio during Search (звук во время поиска)</b> Выберите, будет ли слышен звук во время поиска.	On Off
<b>Display (Дисплей)</b> 	<b>Menu Language (язык меню)</b> Выберите предпочтительный язык для этих меню или экранных сообщений.	English Français Deutsch Italiano Español Português Svenska Nederlands
	<b>On-Screen Messages (экранные сообщения)</b> Выберите, будут ли показываться экранные сообщения или нет.	On Off
<b>Others (Другие)</b> 	<b>Demo (демонстрация)</b> Начинается демонстрация экранных дисплеев аппарата, когда Вы выберете "On". Демонстрация остановится, когда Вы нажмете кнопку, и установка возвратится на "Off".	Off On
	<b>QUICK SETUP (быстрая установка) (⇒ стр. 6)</b> Ответьте на вопросы, чтобы выполнить основные установки.	Yes No

\*1 Будет выбран оригинальный язык каждого диска.

\*2 Введите номер кода с помощью кнопок с цифрами (см. ниже).

\*3 Если язык, выбранный для установки "Audio", недоступен, субтитры на том же языке автоматически появятся, если они доступны на диске.

\*4 Запрещено воспроизведение DVD-Video с соответствующими оценками, записанными на них.

## Список кодов различных языков

Абхазский: 6566	Болгарский: 6671	Иврит: 7387	Корсиканский: 6779	Немецкий: 6869	Словацкий: 8375	Украинский: 8575
Азербайджанский: 6590	Бретонский: 6682	Идиш: 7473	Коса: 8872	Непальский: 7869	Словенский: 8376	Урду: 8582
Аймара: 6588	Бутанский: 6890	Индонезийский: 7378	Курдский: 7585	Норвежский: 7879	Сомалийский: 8379	Фарси: 7079
Албанский: 8381	Валлийский: 6789	Интерлингва: 7365	Лаосский: 7679	Ория: 7982	Суахили: 8387	Фиджи: 7074
Амхарский: 6577	Венгерский: 7285	Ирландский: 7165	Латынь: 7665	Пенджабский: 8065	Сунданский: 8385	Финский: 7073
Английский: 6978	Волапук: 8679	Исландский: 7383	Латышский: 7686	Персидский: 7065	Тагальский: 8476	Французский: 7082
Арабский: 6582	Волоф: 8779	Испанский: 6983	Лингала: 7678	Польский: 8076	Таджикский: 8471	Фризский: 7089
Армянский: 7289	Вьетнамский: 8673	Итальянский: 7384	Литовский: 7684	Португальский: 8084	Тайский: 8472	Хауса: 7265
Ассамский: 6583	Галицкий: 7176	Йоруба: 8979	Македонский: 7775	Пушту: 8083	Тамильский: 8465	Хинди: 7273
Афганский: 6565	Голландский: 7876	Казахский: 7575	Малагазийский: 7771	Ретороманский: 8277	Татарский: 8484	Хорватский: 7282
Африкаанс: 6570	Гренладский: 7576	Камбоджийский: 7577	Малайский: 7783	Румынский: 8279	Тви: 8487	Чешский: 6783
Баскский: 6985	Греческий: 6976	Каннада: 7578	Малаялам: 7776	Русский: 8285	Телугу: 8469	Шведский: 8386
Башкирский: 6665	Грузинский: 7565	Каталонский: 6785	Мальтийский: 7784	Самоанский: 8377	Тибетский: 6679	Шона: 8378
Белорусский: 6669	Гуарани: 7178	Каширский: 7583	Маори: 7773	Санскрит: 8365	Тигринья: 8473	Эсперанто: 6979
Бенгальский: 6669	Гуджарати: 7185	Кечуа: 8185	Маратхи: 7782	Сербский: 8382	Тонга: 8479	Эстонский: 6984
Бангладеш: 6678	Гэльский: 7168	Киргизский: 7589	Молдавский: 7779	Сербскохорватский: 8372	Турецкий: 8482	Яванский: 7487
Бирманский: 7789	Датский: 6865	Китайский: 9072	Монгольский: 7778	Сингалльский: 8373	Туркменский: 8475	Японский: 7465
Бихари: 6672	Зулусский: 9085	Корейский: 7579	Науру: 7865	Синдхи: 8368	Узбекский: 8590	



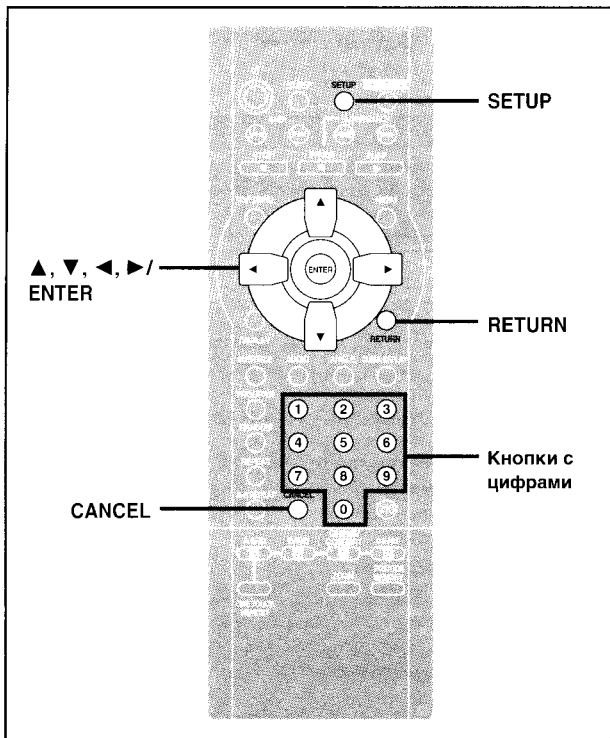

## Ввод пароля (Ratings)

### DVD-V

- Показывается экран пароля, когда Вы выберете уровень с 0 до 7.
- Введите 4-значный пароль с помощью кнопок с цифрами и нажмите кнопку [ENTER].
    - Если Вы ввели неправильный номер, нажмите кнопку [CANCEL], чтобы стереть его до того, как Вы нажмете кнопку [ENTER].
    - Появляется символ закрытого замка, чтобы показать, что оценка заблокирована.
    - Не забывайте Ваш пароль.**
  - Нажмите кнопку [ENTER], чтобы подтвердить 4 цифры.

Теперь, когда Вы вставите DVD-Video, который превышает ограничение оценки, установленное Вами, на телевизоре покажется сообщение. Следуйте экранным инструкциям.

## Цифровой выход

### DVD-V

Измените установки, когда Вы подсоединили оборудование через разъем DIGITAL AUDIO OUT этого аппарата (OPTICAL).

### PCM Down Conversion

Выберите, как выводить аудио сигналы с частотой дискретизации 96 кГц. Выберите "Yes", если оборудование, которое Вы подсоединили, не может обрабатывать сигналы с частотой дискретизации 96 кГц. Выберите "No", если Вы используете аналоговое соединение, вне зависимости от типа оборудования.

**No** (Заводская предварительная установка): Выводится как 96 кГц. Если диск имеет защиту от копирования, то выходного сигнала нет. В этом случае выберите "Yes".

**Yes:**  
Преобразуется до 48 кГц для выхода.

### Dolby Digital, DTS Digital Surround и MPEG

**Bitstream** (Заводская предварительная установка для Dolby Digital): Выберите, если оборудование, которое Вы подсоединили, может декодировать сигнал.

**PCM** (Заводская предварительная установка для MPEG): Выберите, если оборудование, которое Вы подсоединили, не может декодировать сигнал.

**Off** (Заводская предварительная установка для DTS Digital Surround): Выберите, если оборудование, которое Вы подсоединили, не может декодировать сигнал.

**ВАЖНО**  
Если оборудование, которое Вы подсоединили, не может декодировать сигнал, установка должна быть изменена на PCM или Off. В противном случае, аппарат будет выводит сигнал, который не может быть обработан оборудованием, вызывая высокий уровень шума, который может повредить Ваш слух и динамики.

## Общие процедуры

Только с помощью пульта ДУ

См. стр. 16 для меню и вариантов выбора.

### 1 Нажмите кнопку [SETUP], чтобы показать меню.

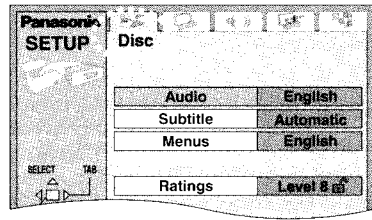

Экран QUICK SETUP появляется, когда Вы нажмете кнопку [SETUP] в первый раз после покупки (→ стр. 6).

### 2 Нажмите кнопки [◀, ▶], чтобы выбрать таблицу меню.

Экран изменяется, чтобы высветить меню.

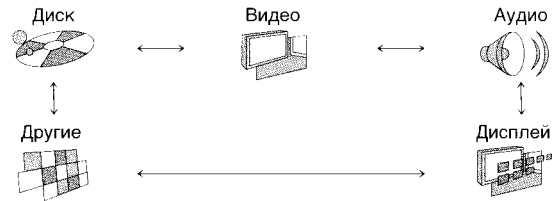

### 3 Нажмите кнопки [▲, ▼], чтобы выбрать пункт, который Вы хотите изменить, и нажмите кнопку [ENTER].

### 4 Нажмите кнопки [▲, ▼, ▶, ◀], чтобы выбрать вариант и нажмите кнопку [ENTER].

Экран снова показывает меню.

Для возврата к предыдущему экрану  
Нажмите кнопку [RETURN].  
Когда Вы закончили  
Нажмите кнопку [SETUP].

Дополнительные операции

# Руководство по поиску и устранению неисправностей

Перед обращением в сервисную службу выполните приведенные ниже проверки. Если у Вас есть сомнения относительно некоторых пунктов проверки или перечисленные в списке меры не решают проблему, проконсультируйтесь с Вашим дилером для определения дальнейших действий.

Питание		Стр.
Нет питания.	<ul style="list-style-type: none"> <li>Надежно вставьте сетевой шнур в бытовую розетку.</li> </ul>	4
Аппарат автоматически переключается в режим ожидания.	<ul style="list-style-type: none"> <li>С целью сохранения электроэнергии аппарат автоматически переключается в режим ожидания по истечении приблизительно 30 минут в режиме остановки. Снова включите питание.</li> <li>Аппарат был переключен в режим ожидания таймером сна.</li> </ul>	– 11

Операции		Стр.
Нет отклика, когда нажимаются кнопки.	<ul style="list-style-type: none"> <li>Некоторые операции могут быть запрещены диском.</li> <li>Аппарат может работать неправильно из-за освещения, статического электричества или каких-либо внешних факторов.</li> </ul> <p><b>Процедура сброса:</b> Нажмите кнопку [⏻], чтобы переключить аппарат в режим ожидания, и затем снова включите. Или же нажмите кнопку [⏻], чтобы переключить аппарат в режим ожидания, отсоедините сетевой шнур, а затем снова подсоедините его.</p>	– –
С помощью пульта ДУ не могут производиться операции.	<ul style="list-style-type: none"> <li>Проверьте, правильно ли установлены батарейки.</li> <li>Батарейки разрядились: Замените их новыми.</li> <li>Направьте пульт ДУ на сенсор сигнала пульта ДУ и управляйте.</li> </ul>	6 6 7
Воспроизведение не начинается, даже если нажимается кнопка [▶] (PLAY).	<ul style="list-style-type: none"> <li>Образовалась влага: Подождите 1-2 часа, пока она не испарится.</li> <li>Этот аппарат не может воспроизводить диски, отличные от DVD-Video, CD и Video CD.</li> </ul>	– 7
Воспроизведение начинается, но затем немедленно останавливается.	<ul style="list-style-type: none"> <li>Вы можете воспроизводить DVD-Video только в том случае, если их региональным кодом является "5", "ALL" или составной региональный код, включающий "5".</li> <li>Диск может быть загрязнен и требовать очистки.</li> <li>Убедитесь, что диск вставлен с этикеткой на стороне, обращенной вверх.</li> </ul>	Обложка 8
Альтернативные языки не выбираются.	<ul style="list-style-type: none"> <li>Альтернативные языки не выбираются с дисками, которые содержат не более одного языка.</li> <li>Для некоторых дисков альтернативный язык не может быть выбран с помощью кнопок [AUDIO] или [SUBTITLE]. Попробуйте выбрать их из меню диска, если оно доступно.</li> </ul>	– 8
Нет меню воспроизведения.	<ul style="list-style-type: none"> <li>Меню высвечиваются только тогда, когда они записаны на диск.</li> </ul>	–
Нет субтитров.	<ul style="list-style-type: none"> <li>Субтитры появляются, если только диск содержит их.</li> <li>Субтитры погашены с телевизора. Высветите субтитры.</li> </ul>	– 12
Звуковая дорожка и/или язык субтитров отличаются от выбранных с помощью меню SETUP.	<ul style="list-style-type: none"> <li>Язык не записан на диск.</li> </ul>	–
Угол не может быть изменен.	<ul style="list-style-type: none"> <li>Эта функция зависит от доступности программного обеспечения. Даже если диск имеет набор записанных углов, эти углы могут быть записаны только для определенных сцен.</li> <li>Эта функция не работает, когда аппарат выводит сигналы в формате потока битов.</li> </ul>	12 –
Функция DIALOGUE ENHANCER (усиление диалога) не действует.	<ul style="list-style-type: none"> <li>Во время остановки нажмите кнопки [◀◀/▶▶] и [  ] на аппарате, а затем также нажмите и удерживайте кнопку [▲] на аппарате, до тех пор, пока индикатор "Initialized" не исчезнет с телевизора. Выключите аппарат и снова включите.</li> <li>Все установки возвратятся к установкам по умолчанию.</li> </ul>	–

Изображение		Стр.
Изображение искажено.	<ul style="list-style-type: none"> <li>Некоторое искажение является нормальным во время ПОИСКА.</li> </ul>	–
Нет изображения.	<ul style="list-style-type: none"> <li>Убедитесь, что оборудование подсоединено правильно.</li> <li>Проверьте, включен ли телевизор.</li> <li>Убедитесь, что установка видео входа телевизора (например, VIDEO 1) является правильной.</li> </ul>	4 – –
Изображение, показываемое по телевизору, является ненормальным. (Изображение обрезано по краям, или черные полосы появляются сверху и снизу экрана.)	<ul style="list-style-type: none"> <li>Переидите к меню видео на экране SETUP и измените установку "TV Aspect" для соответствия Вашему телевизору. Вам может также понадобится изменить режим экрана на самом телевизоре.</li> <li>Убедитесь, что аппарат подсоединен непосредственно к телевизору, а не подсоединен через видеокассетный магнитофон.</li> <li>Включена функция масштабирования 4:3 TV.</li> </ul>	6, 16 –
Плохое качество изображения.	<ul style="list-style-type: none"> <li>Проверьте установки в видео меню экранов GUI.</li> </ul>	9 15
SETUP меню и другие экраны, показываемые на телевизоре, изображаются неправильно.	<ul style="list-style-type: none"> <li>Аппарат и телевизор используют разные видео системы. Используйте мультисистемный или PAL телевизор.</li> </ul>	–
Цвета показываются тусклыми.		

Звук		Стр.
Нет звука.	● Проверьте соединения.	4, 5
Искаженный звук.	● Проверьте уровень громкости на оборудовании, которое Вы подсоединили. ● Убедитесь, что входные установки для телевизора и стерео системы являются правильными. ● Выключите функцию улучшенного окружающего звучания, если это вызывает искажения.	– – 13
Резкий шум испускается из динамиков.	● Если Вы подсоединили этот аппарат к другому оборудованию через разъем DIGITAL AUDIO OUT, убедитесь, что Вы выбрали правильные установки для "Dolby Digital", "DTS Digital Surround" и "MPEG" в меню аудио меню SETUP.	17

## Дисплей аппарата

"NO PLAY"	● Вы вставили диск, который аппарат не может воспроизводить; вставьте такой, который он может.	7
"CHECK DISC"	● Диск загрязнен. Вытрите диск начисто.	–
"H□□" [.] отводится под номер.	● Вероятно, возникла проблема. Номер, следующий за "H" зависит от состояния аппарата. <b>Процедура сброса:</b> Нажмите кнопку [⏻], чтобы переключить аппарат в режим ожидания, и затем снова включите. Или же нажмите кнопку [⏻], чтобы переключить аппарат в режим ожидания, отсоедините сетевой шнур, а затем снова подсоедините его.	–
"NO DISC"	● Если сервисный номер не исчез, запишите его и проконсультируйтесь с квалифицированным работником сервиса. ● Вы не вставили диск; вставьте его. ● Вы вставили диск неправильно; вставьте его правильно.	– – 8

## Дисплей телевизора

Нет экранных сообщений.	● Перейдите к меню дисплея меню SETUP, и выберите "On" для "On-Screen Messages" (экранные сообщения).	16
Экраны графического интерфейса GUI не высвечиваются или высвечиваются только частично.	● Нажмите кнопки [▲, ▼] в то время, когда выделена самая правая пиктограмма, чтобы передвинуть их.	14
Меню диска высвечивается на другом языке.	● Перейдите к меню диска меню SETUP, и выберите предпочтительный язык для "Menus" (меню).	16

## Словарь терминов

### Bitstream (поток битов)

Это цифровой вид многоканальных аудио данных (например, 5.1-канальных) до того, как они декодированы по различным каналам.

### Dolby Digital

Это метод кодирования цифрового сигнала, разработанный Dolby Laboratories. Кроме стерео (2-канального) звука, эти сигналы могут быть 5.1-канальным звуком. Используя этот метод, большое количество аудио информации может быть записано на один диск.

### Dolby Pro Logic

Это система окружающего звучания, в которой 4-канальная аудио дорожка записывается как 2 канала, а затем восстанавливается в 4 канала для воспроизведения. Канал окружающего звучания является монофоническим и может воспроизводить до 7 кГц.

### DTS (Digital Theater Systems) (Система цифрового кинотеатра)

Это система окружающего звучания используется во многих кинотеатрах по всему миру. Существует хорошее разделение между каналами так, что возможны эффекты реального звучания.

### I/P/B—типы изображения

Стандартным форматом видео сжатия для использования с DVD-Video является MPEG 2. Этот формат кодирует кадры используя 3 типа изображений.

#### I: Изображение в Intra формате (I-изображение)

В этом формате содержится полная информация об изображении. Следовательно, он обеспечивает наилучшее качество изображения и наиболее широкие возможности при регулировке изображения.

#### P: Изображение в предикативном формате (P-изображение)

Это изображение рассчитывается на основе ряда предыдущих I- или P-изображений.

**B:** Изображение в реверсно-предикативном формате (B-изображение) Изображение этого типа рассчитывается методом сравнения предыдущих и последующих I- и P-изображений, и несет наименьший объем информации.

### Декодер

Декодер восстанавливает кодированные аудио сигналы на DVD в нормальные. Это называется декодированием.

### Динамический диапазон

Динамический диапазон—это разница между нижним уровнем звука, который может быть слышен вне шума оборудования, и верхним уровнем звука до того, как происходит искажение.

### Контроль воспроизведения

Если Video CD имеет "контроль воспроизведения", Вы можете выбрать сцены или информацию с помощью меню (называемых в этой инструкции "меню воспроизведения").

### Линейная ИКМ (импульсно-кодовая модуляция)

Это несжатые цифровые сигналы, подобные сигналам, имеющимся на дисках CD.

### Стоп-кадр—кадры и поля

Кадрами называются неподвижные изображения, при быстром чередовании создающие иллюзию движущегося изображения. Каждую секунду на экран выводится около 30 кадров.

Каждый кадр состоит из двух полей. Обычный телевизор воспроизводит эти поля по очереди, создавая изображение кадра.

Если переключить записанное изображение в режим паузы, на экране возникнет стоп-кадр, состоящий либо из целого кадра, либо из одного поля. Стоп-кадр, состоящий из целого кадра, представляет собой два чередующихся поля. Такое изображение обладает низкой резкостью, однако достаточно высоким качеством.

Стоп-кадр, состоящий из одного поля, обладает высокой резкостью, но поскольку в одном поле содержится лишь половина от общей информации кадра, качество такого изображения ниже.

# Технические характеристики

<b>Система сигнала:</b>	PAL 625/50, PAL 525/60, NTSC
<b>Рабочий интервал температур:</b>	от +5 до +35 °C
<b>Рабочий интервал влажности:</b>	5 до 90 % относительная влажность (без конденсации)

## Воспроизводимые диски (8 или 12 см):

- (1) DVD-Video  
DVD-R (DVD-Video совместимые)
- (2) CD-Audio (CD-DA)
- (3) Video CD
- (4) CD-R/CD-RW (CD-DA, Video CD форматированные диски)
- (5) MP3
  - Максимальное количество дорожек и групп, которое может быть распознано: 999 дорожек и 99 групп
  - Совместимый уровень сжатия: между 32 килобайт/сек и 320 килобайт/сек

## Видео выход:

Уровень выходного сигнала:	1 Vp-p (75 Ом)
Выходной разъем:	Штырьковое гнездо (1 система)/AV

## S-видео выход:

Уровень выходного сигнала Y:	1 Vp-p (75 Ом)
Уровень выходного сигнала C:	NTSC; 0,286 Vp-p (75 Ом) PAL; 0,300 Vp-p (75 Ом)
Выходной разъем:	Разъем S (1 система)/AV

## RGB видео выход:

Выходной уровень R:	0,7 Vp-p (75 Ом)
Выходной уровень G:	0,7 Vp-p (75 Ом)
Выходной уровень B:	0,7 Vp-p (75 Ом)
Выходной разъем:	AV (1 система)

## Аудио выход:

Уровень выходного сигнала:	2 В среднеквадратичная (1 кГц, 0 дБ)
Выходной разъем:	Штырьковое гнездо/AV
Число разъемов:	
2-канальная:	1 система
Выход сабвуфера (канал 0.1):	1 система

## Аудио характеристики:

- (1) Частотная характеристика:
  - DVD (линейное аудио): 4 Гц–22 кГц (48 кГц выборка)  
4 Гц–44 кГц (96 кГц выборка)  
4 Гц–20 кГц
  - CD аудио: 115 дБ
- (2) Отношение сигнал/шум:
  - CD аудио: 102 дБ
  - DVD (линейное аудио): 98 дБ
- (3) Динамический диапазон:
  - DVD (линейное аудио): 0,0025 %
  - CD аудио: 0,0025 %
- (4) Коэффициент нелинейных искажений:
  - CD аудио: 0,0025 %

## Цифровой аудио выход:

Оптический цифровой выход:	Оптический разъем
----------------------------	-------------------

## Звукосниматель:

Длина волны:	658 нм/790 нм
Мощность лазера:	CLASS 2/ CLASS 1

## Источник питания:

	Переменный ток 220–240 В,
--	---------------------------

50 Гц

## Потребляемая мощность:

	14 Вт
<b>Размеры:</b>	430 (Ш)×300 (В)×52 (Г) мм (без выступающих частей)
<b>Масса:</b>	2,9 кг

**Потребляемая мощность в режиме ожидания:** приближ. 3 Вт

## Примечание

Технические характеристики могут быть изменены без уведомления.  
Масса и размеры даны приблизительно.

Изготовлено по лицензии фирмы Dolby Laboratories.  
Долби, "Dolby", "Pro Logic" и символ с двойным "D"-товарные знаки фирмы Dolby Laboratories.

"DTS", "DTS Digital Surround" и "DTS Digital Out" являются зарегистрированными торговыми марками компании Digital Theater Systems, Inc.

Это изделие включает технологию защиты авторских прав, которая защищена по методу заявок определенных патентов США и других прав интеллектуальной собственности, являющихся собственностью корпорации Macrovision и других владельцев авторских прав. Использование этой технологии защиты авторских прав должно быть одобрено корпорацией Macrovision, и она нацелена для использования в быту и другого ограниченного использования для просмотра, если только иное не одобрено корпорацией Macrovision. Запрещается копирование технологии и демонтаж изделия.