



ВИДЕОКАМЕРА С УВЕЛИЧЕНИЕМ 220X

**SCC-C4201(P), C4203(P)
C4301(P), C4303(P)**

Руководство пользователя





Part : AB68-00365A
Printed in Korea

* Для обеспечения правильной эксплуатации данного изделия обязательно прочтите приведенные в этом руководстве **“Правила техники безопасности”**.

Правилатехники безопасности

Представленная ниже информация содержит правила техники безопасности, которые нужно соблюдать для того, чтобы правильно использовать данное изделие и предотвратить повреждение собственности. Строго соблюдайте все правила техники безопасности.

* Представленные в данной части руководства правила техники безопасности разделены на две части, которые озаглавлены как “Предупреждение” и “Внимание” и обозначенные показанными ниже символами.

	
Предупреждение: Этот знак предупреждает вас о том, что имеется потенциальная смертельная опасность или опасность получения серьезной травмы	Внимание: Этот знак предупреждает вас о том, что имеется потенциальная опасность получения серьезной травмы или повреждения имущества

Предупреждения

1. Пользуйтесь только стандартным блоком питания, который указан в технических характеристиках видеокамеры (стр. 28-31). Использование другого блока питания может привести к поражению электрическим током или к повреждению изделия.
2. Перед подключением шнура питания и кабелей, по которым передаются сигналы, проверьте разъемы кабелей. Подключите провода сигнала тревоги к контактам сигнала тревоги, шнур блока питания переменного тока к гнезду входа питания переменного тока. Подключите шнур блока питания постоянного тока видеокамеры SCC-C4201(P)/4203(P), проверив при этом, что подключение выполняется с правильной полярностью. Подключите шнур блока питания 12 В постоянного тока или блока питания 24 В переменного тока к гнезду входа питания видеокамеры SCC-C4301(P)/4303(P).
3. Не подключайте несколько видеокамер к одному источнику питания. (Превышение нагрузочной способности блока питания может привести к пожару).

4. Надежно вставьте вилку сетевого шнура в электрическую розетку. (Ненадежное подключение может привести к пожару).
5. Если видеокамера устанавливается на стене или на потолке, закрепите ее жестко и надежно. (Падение видеокамеры может привести к травме).
6. Не кладите сверху на видеокамеру токопроводящие предметы (например, отвертки, монеты и другие металлические предметы), и не ставьте на нее заполненные водой сосуды. (Невыполнение этих требований может привести к пожару, поражению электрическим током или к травмам в результате падения этих предметов).
7. Не устанавливайте изделие во влажных, запыленных или покрытых копотью помещениях. (Невыполнение этого требования может привести к пожару или к поражению электрическим током).
8. Если вы почувствуете странный запах или обнаружите дым, выходящий из устройства, немедленно прекратите эксплуатацию изделия. В этом случае следует немедленно отсоединить изделие от источника питания и связаться с сервисным центром. (Эксплуатация изделия в таком состоянии может привести к пожару или к поражению электрическим током).
9. При обнаружении неисправности в изделии свяжитесь с торговой организацией, в которой было приобретено данное изделие, или с ближайшим сервисным центром. Никогда не разбирайте данное изделие и не вносите изменений в его конструкцию. (На проблемы, возникшие в результате внесения изменений в конструкцию изделия или в результате попыток самостоятельно выполнить ремонт изделия, не распространяется действие гарантии).
10. При чистке изделия не разбрызгивайте на него воду (это может привести к пожару или к поражению электрическим током). Аккуратно протрите поверхность изделия сухой тканью. Никогда не пользуйтесь для очистки изделия моющие или химические чистящие средства, так как это может привести к обесцвечиванию или к повреждению поверхности изделия.



Содержание



Внимание

1. Не роняйте на изделие никакие предметы и не ударяйте по нему. Не устанавливайте изделие в местах с сильной вибрацией или вблизи источников магнитного поля.
2. Не устанавливайте изделие в местах с высокой или низкой температурой. (Это может привести к пожару или к поражению электрическим током).
3. Не подвергайте изделие воздействию прямых солнечных лучей и не устанавливайте его вблизи источников тепла, таких как, например, нагреватели или радиаторы. (Невыполнение этого требования может привести к пожару или к поражению электрическим током).
4. Если вы хотите установить ранее установленное изделие на новое место, то перед тем как выполнить это, отключите питание.
5. Изделие должно устанавливаться в помещении с хорошей вентиляцией.
6. Во время грозы отсоедините шнур питания видеокамеры от электрической розетки. (Невыполнение этого требования может привести к пожару или к повреждению изделия).

1. Краткий обзор видеокамеры	5
2. Название компонентов и функции.....	6
3. Установка.....	8
Проверка комплекта поставки	8
Подготовка кабелей.....	9
Подключение кабелей	10
4. Система меню настроек	12
Структура меню настроек.....	12
- CAMERA ID (ИДЕНТИФИКАТОР ВИДЕОКАМЕРЫ)	16
- IRIS (ДИАФРАГМА).....	17
- BLC (КОМПЕНСАЦИЯ ВСТРЕЧНОЙ ЗАСВЕТКИ)	17
- ALC (АВТОМАТИЧЕСКАЯ РЕГУЛИРОВКА ОС Вещности)	17
- MANU (РУЧНАЯ УСТАНОВКА)	18
- SHUTTER (ЗАТВОР).....	19
- AGC (АВТОМАТИЧЕСКАЯ РЕГУЛИРОВКА УС ИЛЕНИЯ)/MOTION (ДВИЖЕНИЕ)	20
- WHITE BAL (БАЛАНС БЕЛОГО)	21
- SPECIAL (СПЕЦИАЛЬНЫЕ).....	22
- AUTO FOCUS (АВТОФОКУСИРОВКА).....	24
- MOTION DET (ДЕТЕКТОР ДВИЖЕНИЯ)	24
- PRESET (ПРЕДУСТАНОВКА).....	25
- COLOR/BW (ЦВЕТНОЕ/ЧЕРНО-БЕЛОЕ)	26
- EXIT (ВЫХОД).....	27
5. Технические характеристики видеокамеры 	28

1 Краткий обзор видеокамеры

Данная видеокамера является высококачественной камерой видеонаблюдения, снабженной оптическим трансфокатором, который обеспечивает увеличение до х22, и цифровым трансфокатором, благодаря которому увеличение возрастает до х220. Это многофункциональная видеокамера, обладающая всеми основными функциями современной камеры видеонаблюдения. В этой видеокамере имеются следующие функции:

- Функция День/Ночь (SCC-C4203(P)/C4303(P)), которая позволяет получать четкие и яркие изображения даже ночью.
- Функция ведения наблюдения при низкой освещенности, которая позволяет вести наблюдение в условиях очень низкой освещенности.
- Функция регулировки баланса белого цвета, которая обеспечивает очень точную корректировку цветопередачи в зависимости от источника света.
- Функция компенсации встречной засветки (BLC), которая компенсирует эффект затемнения изображения при наличии яркого источника света, расположенного позади наблюдаемого объекта, даже если этим источником света является прожектор.
- Функция автофокусировки для автоматического отслеживания движущихся объектов и выполнения фокусировки на этих объектах.
- Функция дистанционного управления через интерфейс RS485 и через контакты дистанционного управления.

Система цветного телевидения

- SCC-C4201/C4203/C4301/C4303: Система NTSC
- SCC-C4201P/4203P/C4301P/C4303P: Система PAL

Напряжение питания и потребляемая мощность

- SCC-C4201(P)/C4203(P): 12 В постоянного тока/5,0 Вт
- SCC-C4301(P)/C4303(P): 24 В переменного тока, 12 В постоянного тока /5,5 Вт

5

2 Название компонентов и функции

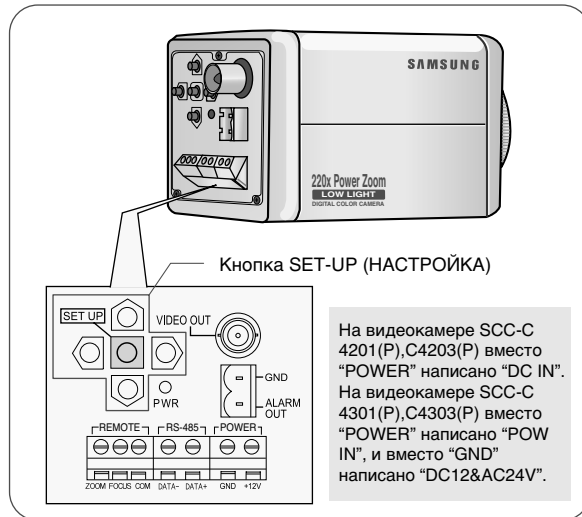

Кнопка SET-UP (НАСТРОЙКА)



Назначение кнопки SET-UP меняется в зависимости от того, в каком режиме находится видеокамера - в обычном рабочем режиме (на экране не отображается меню настроек), или в режиме меню настроек.

В обычном рабочем режиме

- Кнопки ВВЕРХ/ВНИЗ: Используются соответственно как кнопка ПРИБЛИЖЕНИЯ (телеобъектив) и кнопка УДАЛЕНИЯ (широкоугольный объектив)
- Кнопки ВЛЕВО/ВПРАВО: Используются соответственно как кнопка ФОКУСИРОВКИ на более дальнем объекте и кнопка ФОКУСИРОВКИ на более близком объекте.
- Кнопка SET-UP: Используются для входа в меню настроек. Для входа в меню настроек нажмите кнопку SET-UP и удерживайте в нажатом положении приблизительно 3 с.

6

 В режиме меню настроек

-  - Кнопки ВВЕРХ/ВНИЗ: С помощью этих кнопок осуществляется перемещение курсора вверх или вниз.
-  - Кнопки ВЛЕВО/ВПРАВО: С помощью этих кнопок осуществляется перемещение курсора влево или вправо, или выполняется последовательный просмотр значений, которые могут быть назначены параметрам.
-  - Кнопка ENTER: Эта кнопка используется для входа в подменю меню настроек и для принятия текущего значения.



Контакты дистанционного управления УВЕЛИЧЕНИЕ/ФОКУСИРОВКА

Используются для управления УВЕЛИЧЕНИЕМ/ФОКУСИРОВКОЙ с внешнего контроллера. В зависимости от условий входа для этих контактов может быть установлена 4 разных режима. (Диапазон рабочих напряжений: от +3 В до +13 В, от -3 В до -13 В)

Позиция Протокол связи	Телеобъектив	Широкоугольный объектив	Дальше	Ближе
A	-6V	+6V	+6V	-6V
B	-6V	+6V	-6V	+6V
C	+6V	-6V	+6V	-6V
D	+6V	-6V	-6V	+6V

Внимание : В случае одновременного поступления входного сигнала RS485 и сигнала дистанционного управления, который подается через контакты дистанционного управления, будет активироваться тот сигнал, который поступил раньше.



Выходной разъем сигнала тревоги (ALARM OUT)

Через этот разъем из видеокамеры выводится сигнал тревоги, когда установлен режим ДЕТЕКТОРА ДВИЖЕНИЯ. (С открытым коллектором)



Выходной разъем видеосигнала (VIDEO OUT)

Соединяется с входным разъемом видеосигнала монитора (VIDEO IN). Через этот разъем видеосигнал с видеокамеры выводится на монитор.



Разъем RS485

Разъем дистанционного управления RS485.



Светодиодный индикатор включения питания

Загорается при включении питания видеокамеры.



Гнездо для подключения питания

К этому гнезду подключается шнур блока питания.

Перед установкой

Проверка комплекта поставки

Проверьте, что в упаковочной коробке находятся показанные ниже компоненты.



Видеокамера SCC-C4201(P),
C4203(P), C4301(P), C4303(P)



Руководство
пользователя



Монтажный переходник
Винт (2)
Контактная колодка

Подготовка кабелей

Для установки и эксплуатации видеокамеры требуются перечисленные ниже кабели.

Блок питания, который подключается к гнезду входа питания (POWER IN) видеокамеры, должен иметь следующие характеристики:

- SCC-C4201(P), SCC-C4203(P): 12 В постоянного тока, 600 мА
- SCC-C4301(P), SCC-C4303(P): 24 В переменного тока, 300 мА
12 В постоянного тока, 600 мА

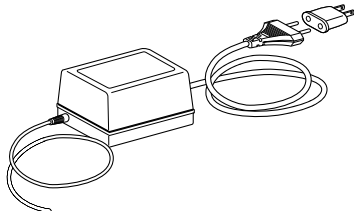

Кабель для видеосигнала

Для соединения выхода видеосигнала видеокамеры с входным гнездом монитора используется показанный ниже кабель с разъемами BNC (миниатюрные разъемы байонетного типа).



Подключение кабелей

1. Подсоедините один конец кабеля с разъемами BNC к гнезду выхода видеосигнала (VIDEO OUT) видеокамеры.
2. Подсоедините второй конец этого кабеля к гнезду входа видеосигнала (VIDEO IN) на мониторе.

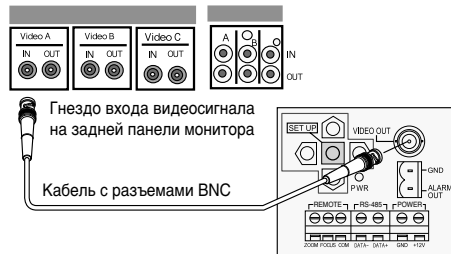

3. Подсоедините кабель блока питания. Подсоедините один конец кабеля к одной из двух пар выходных клемм на блоке питания, а второй конец кабеля подсоедините к клеммам питания на видеокамере, и затяните винты клемм с помощью отвертки с плоским лезвием.

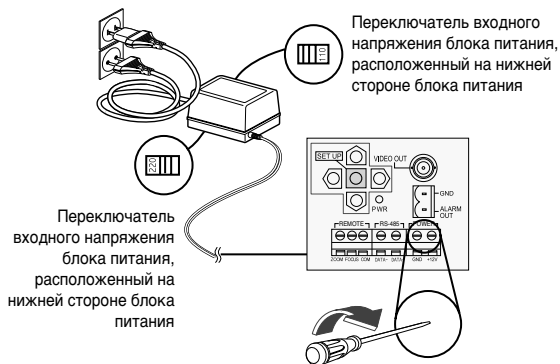



4 Система меню настроек

4. Установите переключатель входного напряжения, расположенный на нижней стороне блока питания, в положение, соответствующее напряжению электросети. Затем подключите шнур блока питания к электрической розетке.

Блоки питания для разных моделей видеокамер должны иметь следующие характеристики:

- SCC-C4201(P), SCC-C4203(P): 12 В постоянного тока, 600 мА
- SCC-C4301(P), SCC-C4303(P): 24 В переменного тока, 300 мА
12 В постоянного тока, 600 мА

5. Если видеокамера работает нормально, то на мониторе появляется показанный ниже экран, через 5 секунд этот экран исчезает.

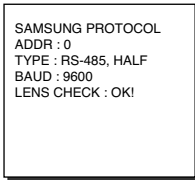

6. Требования, предъявляемые к линии дистанционного управления через интерфейс RS485:

- Скорость передачи: 9600 бит в секунду
- Количество бит данных: 8 бит
- Стоповый бит: 1 бит
- Контроль четности: нет

В данной главе руководства описана система меню настроек видеокамер SCC-C4201(P), 4203(P), C4301(P), и 4303(P). Сначала мы рассмотрим общую структуру меню настроек, а затем рассмотрим функции каждого подменю, входящего в меню настроек.

Структура меню настроек

• Структура меню настроек видеокамеры SCC-C4201(P)

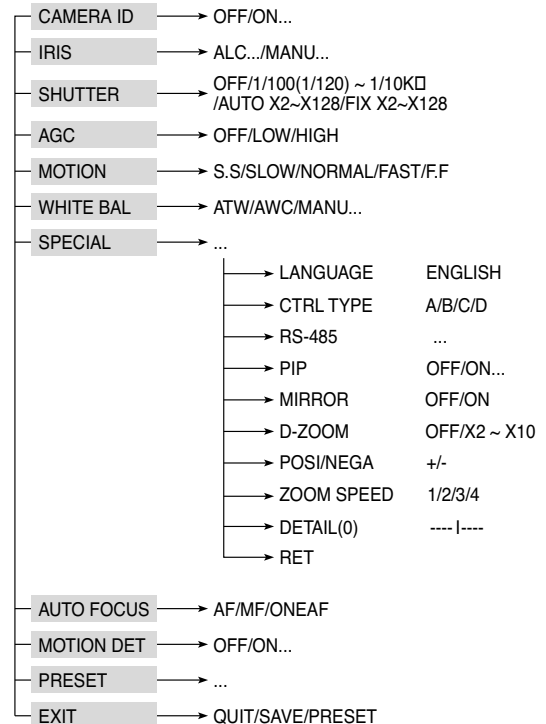

Структура меню настроек

• Структура меню настроек видеокамеры SCC-C4203(P)

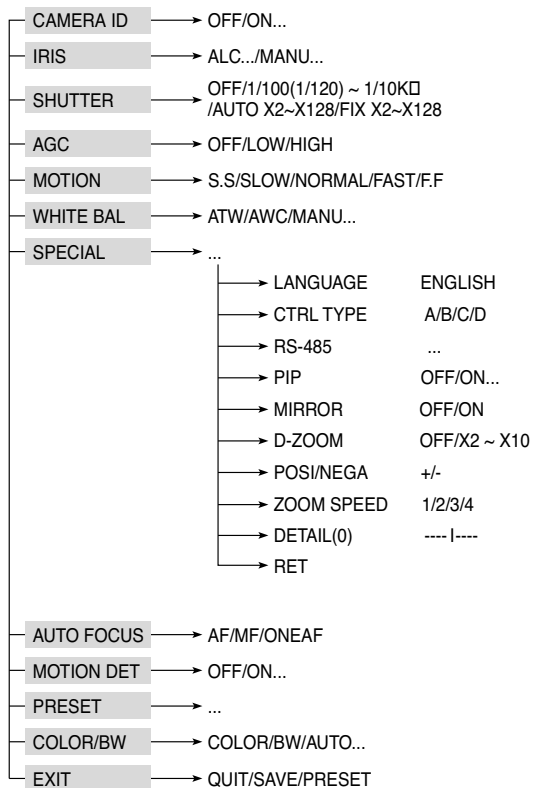

• Структура меню настроек видеокамеры SCC-C4301(P)

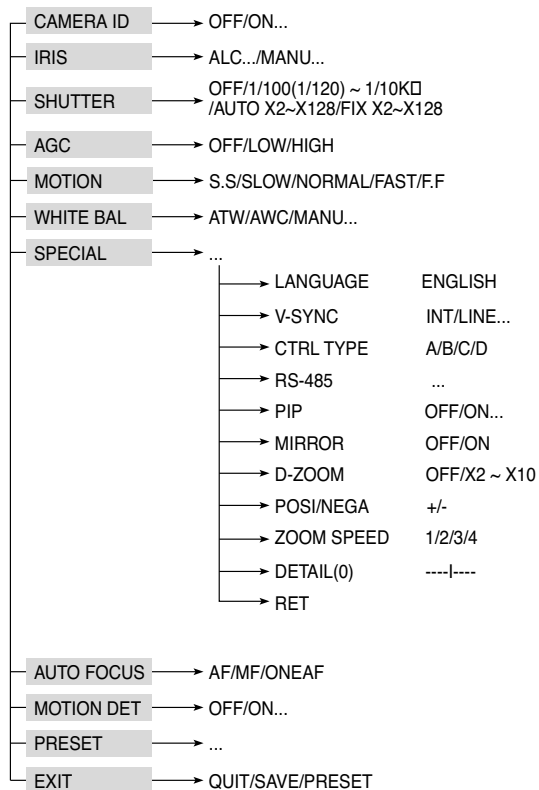

Структура меню настроек

• Структура меню настроек видеокамеры SCC-C4303(P)

CAMERA ID	→	OFF/ON...	
IRIS	→	ALC.../MANU...	
SHUTTER	→	OFF/1/100(1/120) ~ 1/10K /AUTO X2~X128/FIX X2~X128	
AGC	→	OFF/LOW/HIGH	
MOTION	→	S.S/SLOW/NORMAL/FAST/F.F	
WHITE BAL	→	ATW/AWC/MANU...	
SPECIAL	→	...	
	→	LANGUAGE	ENGLISH
	→	V-SYNC	INT/LINE...
	→	CTRL TYPE	A/B/C/D
	→	RS-485	...
	→	PIP	OFF/ON...
	→	MIRROR	OFF/ON
	→	D-ZOOM	OFF/X2 ~ X10
	→	POS/NEGA	+/-
	→	ZOOM SPEED	1/2/3/4
	→	DETAIL(0)	--- ---
	→	RET	
AUTO FOCUS	→	AF/MF/ONEAF	
MOTION DET	→	OFF/ON...	
PRESET	→	...	
COLOR/BW	→	COLOR/BW/AUTO...	
EXIT	→	QUIT/SAVE/PRESET	

(SET UP)	
CAMERA ID	OFF
IRIS	ALC...
SHUTTER	OFF
AGC	LOW
WHITE BAL	ATW
SPECIAL	...
AUTO FOCUS	ONEAF
MOTION DET	OFF
PRESET	...
EXIT	QUIT

[SCC-C4201(P),SCC-C4301(P)]

(SET UP)	
CAMERA ID	OFF
IRIS	ALC...
SHUTTER	OFF
AGC	LOW
WHITE BAL	ATW
SPECIAL	...
AUTO FOCUS	ONEAF
MOTION DET	OFF
PRESET	...
COLOR/BW	COLOR
EXIT	QUIT

[SCC-C4203(P),SCC-C4303(P)]

Опция COLOR/BW (ЦВЕТНОЕ/ЧЕРНО-БЕЛОЕ) имеется только в видеокамерах SCC-C4203(P) и SCC-C4303(P)

CAMERA ID (ИДЕНТИФИКАТОР ВИДЕОКАМЕРЫ)

Меню CAMERA ID используется для назначения видеокамере идентификатора, который отображается на экране подключенного к видеокамере монитора. Выберите в меню CAMERA SET для пункта CAMERA ID опцию ON (ВКЛ.) и нажмите кнопку ENTER. После этого появится экран подменю, в котором вы можете назначить для видеокамеры идентификатор (CAMERA ID). Идентификатор видеокамеры может включать в себя до 20 буквенно-цифровых и специальных знаков. С помощью подменю LOCATION (МЕС ТОПОЛОЖЕНИЕ) вы можете расположить ИДЕНТИФИКАТОР ВИДЕОКАМЕРЫ в любом желаемом месте на экране монитора.

(SET UP)	
CAMERA ID	ON...
IRIS	ALC...
SHUTTER	OFF
AGC	LOW
WHITE BAL	ATW
SPECIAL	...
AUTO FOCUS	ONEAF
MOTION DET	OFF
PRESET	...
COLOR/BW	COLOR
EXIT	QUIT

Нажмите
кнопку
ENTER

(CAMERA ID)	
A	B C D E F G H I J K L
M	N O P Q R S T U V W X
Y	Z 0 1 2 3 4 5 6 7 8 9
:	! - + * () /
SP	▶▶ ◀◀ SP
LOCATION...	RET
ZOOM.CAMERA.....	

IRIS (ДИАФРАГМА)

Уровень выходного видеосигнала, который подается с видеокамеры на монитор, может регулироваться с помощью расположенной в объективе ДИАФРАГМЫ в зависимости от интенсивности входящего в объектив света. Данная видеокамера укомплектована объективом, снабженным ДИАФРАГМОЙ. Уровень выходного видеосигнала можно отрегулировать в меню ALC (АВТОМАТИЧЕСКАЯ РЕГУЛИРОВКА ОСВЕЩЕННОСТИ). Открывание и закрытие диафрагмы можно отрегулировать вручную в меню MANUAL (РУЧНАЯ РЕГУЛИРОВКА).

BLC (КОМПЕНСАЦИЯ ВСТРЕЧНОЙ ЗАСВЕТКИ; подменю меню ALC/MANU)

Если вы используете обычную видеокамеру, и сзади наблюдаемого объекта находится мощный источник света, то наблюдаемый объект будет выглядеть на экране темным из-за того, что имеет место встречная засветка. Имеющаяся в видеокамерах SCC-C4201(P), 4203(P), C4301(P), и 4303(P) функция BLC (подменю меню ALC/MANU) компенсирует этот вредный эффект встречной засветки и обеспечивает получение на экране четкого изображения при наличии яркого источника света, расположенного позади наблюдаемого объекта, даже если этим источником света является проектор.

ALC (АВТОМАТИЧЕСКАЯ РЕГУЛИРОВКА ОСВЕЩЕННОСТИ)

Если в меню настроек видеокамеры вы выберете для позиции IRIS (ДИАФРАГМА) опцию ALC и нажмете кнопку ENTER, то появится экран регулировки освещенности, в котором вы можете отрегулировать уровень выходного видеосигнала и компенсацию встречной засветки (BLC). Выбрав позицию LEVEL (УРОВЕНЬ), вы можете с помощью кнопок ВЛЕВО и ВПРАВО отрегулировать уровень выходного видеосигнала. Если вы выберете опцию ON (ВКЛ.) для позиции BLC (КОМПЕНСАЦИЯ ВСТРЕЧНОЙ ЗАСВЕТКИ), то функция BLC будет применяться к области экрана, которая указана в меню AREA (ЗОНА).

В меню AREA, которое используется для указания области экрана, в которой выполняется функция компенсации встречной засветки, может быть выбран пункт PRESET (ПРЕДУСТАНОВЛЕННАЯ ЗОНА) или USER (ЗОНА ПОЛЬЗОВАТЕЛЯ). Если вы выбираете в меню AREA опцию PRESET, то функция BLC будет выполняться в области, которая установлена на заводе-изготовителе.

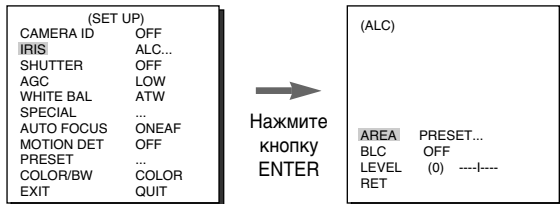

Если вы выбираете в меню AREA опцию USER и нажимаете кнопку ENTER, то вы имеете возможность сами указать область, в которой будет выполняться компенсация встречной засветки.

Вы можете установить размер и местоположение зоны действия функции компенсации встречной засветки с помощью кнопок ВЛЕВО, ВПРАВО, ВВЕРХ, ВНИЗ. После установки размеров зоны нажимите кнопку ENTER. Указанная зона начнет мигать, и вы можете отрегулировать местоположение зоны с помощью кнопок ВЛЕВО, ВПРАВО, ВВЕРХ, ВНИЗ. Установите размер и местоположение зоны компенсации встречной засветки с помощью кнопок ВЛЕВО, ВПРАВО, ВВЕРХ, ВНИЗ. Если вы нажмете кнопку ENTER еще раз, то вы выйдете из меню установки зоны AREA.

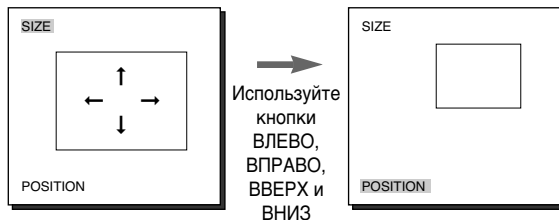

MANU (РУЧНАЯ УСТАНОВКА)

Если вы выберете опцию MANU для позиции IRIS (ДИАФРАГМА) и нажмете кнопку ENTER, то появится экран, в котором вы можете вручную отрегулировать установку диафрагмы. Выбрав позицию LEVEL (УРОВЕНЬ), вы можете с помощью кнопок ВЛЕВО, ВПРАВО отрегулировать величину диафрагмы.



SHUTTER (ЗАТВОР)

В меню SHUTTER выполняются установки скорости высокоскоростного электронного затвора, автоматического низкоскоростного затвора, и фиксированного низкоскоростного затвора.

Высокоскоростной электронный затвор имеет 7 скоростей затвора в диапазоне от 1/100 до 1/10000 секунды, а автоматический низкоскоростной затвор, и фиксированный низкоскоростной затвор имеют 12 установок, которые лежат в диапазоне от x2 до x128.

Функция низкоскоростного затвора замедляет скорость затвора для того, чтобы изображения, получаемые при слабом освещении, были более четкими и более яркими. Если вы хотите, чтобы видеокамера определяла уровень освещенности и автоматически устанавливала скорость затвора в зависимости от освещенности, выберите автоматический низкоскоростной затвор AUTO, а если вы хотите установить скорость затвора, которая не зависит от уровня освещенности, выберите FIX (ФИКСИРОВАННЫЙ). Число после слова AUTO и FIX - это сохраненное в памяти число полей. Чем больше число полей, тем меньше скорость затвора, и тем ярче неподвижное изображение.

При установке низкой скорости затвора изображение движущегося объекта будет смазанным.

(SET UP)	
CAMERA ID	OFF
IRIS	ALC...
SHUTTER	OFF
AGC	LOW
WHITE BAL	ATW
SPECIAL	...
AUTO FOCUS	ONEAF
MOTION DET	OFF
PRESET	...
COLOR/BW	COLOR
EXIT	QUIT

СКОРОСТИ ЗАТВОРА

→ OFF (Выкл.) → 1/100(1/120) → 1/250 → 1/500 → 1/1000 → 1/2000 → 1/4000 → 1/10K → OFF (Выкл.) → AUTOX2 → AUTOX4 → AUTOX6 → AUTOX8 → AUTOX12 → AUTOX16 → AUTOX24 → AUTOX32 → AUTOX48 → AUTOX64 → AUTOX96 → AUTOX128 → OFF (Выкл.) → FIXX2 → FIXX4 → FIXX6 → FIXX8 → FIXX12 → FIXX16 → FIXX24 → FIXX32 → FIXX48 → FIXX64 → FIXX96 → FIXX128

AGC (АВТОМАТИЧЕСКАЯ РЕГУЛИРОВКА УСИЛЕНИЯ)/MOTION (ДВИЖЕНИЕ)

В пункте меню AGC (Автоматическая регулировка усиления (APУ)) вы можете назначить автоматическую регулировку усиления, когда яркость изображения, полученного в условиях плохой освещенности, ниже определенного уровня. Для выполнения автоматической регулировки усиления выберите для AGC опцию LOW (НИЗКОЕ) или HIGH (ВЫСОКОЕ). Для отмены автоматической регулировки усиления выберите для AGC опцию OFF (ВЫКЛ.). Опция LOW используется для уменьшения усиления в контуре APУ, а опция HIGH используется для увеличения усиления в контуре APУ.

Если в пункте меню SHUTTER выбирается опция автоматического низкоскоростного затвора, то пункт меню AGC меняется на MOTION. С помощью кнопок ВЛЕВО и ВПРАВО выберите опцию S.S (ОЧЕНЬ МЕДЛЕННОЕ), SLOW (МЕДЛЕННОЕ), NORMAL (НОРМАЛЬНОЕ), FAST (БЫСТРОЕ), F.F. (ОЧЕНЬ БЫСТРОЕ).

(SET UP)	
CAMERA ID	OFF
IRIS	ALC...
SHUTTER	AUTOX4
MOTION	NORMAL
WHITE BAL	ATW
SPECIAL	...
AUTO FOCUS	ONEAF
MOTION DET	OFF
PRESET	...
COLOR/BW	COLOR
EXIT	QUIT

- ☞ **S.S:** Выбирается для обеспечения максимального улучшения разрешения для неподвижного изображения с помощью установки самого низкого значения усиления APУ и установки минимальной скорости затвора. (Этот режим используется, в основном, при наблюдении в темноте за почти неподвижными объектами).
- ☞ **SLOW:** Выбирается для обеспечения максимально возможного улучшения разрешения для неподвижного изображения с помощью установки низкого значения усиления APУ и установки малой скорости затвора. (Этот режим используется, в основном, при наблюдении за почти неподвижными объектами в темных местах).
- ☞ **NORMAL:** Выбирается для воспроизведения нормального изображения с помощью установки среднего усиления APУ и установки нормальной скорости затвора. (Этот режим используется, в основном, при наблюдении за движущимися объектами в темных местах).
- ☞ **FAST:** Выбирается для воспроизведения изображения движущихся объектов с помощью установки высокого значения усиления APУ и установки нормальной скорости затвора. (Этот режим используется, в основном, при наблюдении за активно движущимися объектами в темных местах).
- ☞ **F.F:** Выбирается для воспроизведения изображения движущихся объектов с помощью установки самого высокого значения усиления APУ и установки максимальной скорости затвора. (Этот режим используется, в основном, при наблюдении за быстро движущимися объектами в темных местах).

WHITE BAL (БАЛАНС БЕЛОГО)

В меню WHITE BAL вы можете установить функцию регулировки баланса белого, которая позволяет вам правильно воспроизводить на экране белый цвет при использовании источников света с разной цветовой температурой. Если вы выбрали в меню WHITE BAL режим ATW (АВТОМАТИЧЕСКАЯ ПОДСТРОЙКА БАЛАНСА БЕЛОГО), то видеокамера будет выполнять автоматическую подстройку баланса белого в соответствии с изменением цветовой температуры. Если вы выбрали в меню WHITE BAL режим AWC (АВТОМАТИЧЕСКАЯ РЕГУЛИРОВКА БАЛАНСА БЕЛОГО), то баланс белого в соответствии с цветовой температурой будет устанавливаться только один раз, и это значение будет в дальнейшем сохраняться.

Если вы выбрали в меню WHITE BAL режим MANU (РУЧНАЯ УС ТАНОВКА), то вы имеете возможность выполнять ручную установку баланса белого в соответствии с текущим освещением.

- 👉 3200K: Устанавливается цветная температура, равная 3200K
- 👉 5600K: Устанавливается цветная температура, равная 5600K
- 👉 USER (ПОЛЬЗОВАТЕЛЬСКИЙ): Используйте КРАСНУЮ (RED) и СИНИЮ (BLUE) регулировочную полосу для установки нужной цветовой температуры.

MANU : Если вы выберете пункт меню MANU, а затем нажмете кнопку ENTER, то появится экран, в котором вы можете выполнять ручную установку баланса белого.

Выберите с помощью кнопок ВЛЕВО и ВПРАВО 3200K, 5600K или USER в меню PRESET (ПРЕДУСТАНОВКА).



SPECIAL (СПЕЦИАЛЬНЫЕ)

В меню SPECIAL вы можете выполнять следующие регулировки: V-SYNC (СИНХРОНИЗАЦИЯ), CTRL TYPE (ТИП УПРАВЛЕНИЯ), RS485, PIP (КАРТИНКА В КАРТИНКЕ), MIRROR (ЗЕРКАЛЬНОЕ ИЗОБРАЖЕНИЕ), D-ZOOM (ЦИФРОВОЙ ТРАНСФОКАТОР), POSI/NEGA (ПОЗИТИВ/НЕГАТИВ), ZOOM SPEED (СКОРОСТЬ ТРАНСФОКАЦИИ) и DETAIL (ЧЕТКОСТЬ).

Опция V-SYNC имеется только в видеокамерах SCC-C4203(P) и 4303(P)

Если вы нажмете кнопку ENTER, когда на экране отображается "----", то появится экранное меню SPECIAL, в котором вы можете установить специальные функции. При активации функций используйте кнопки ВЛЕВО и ВПРАВО.

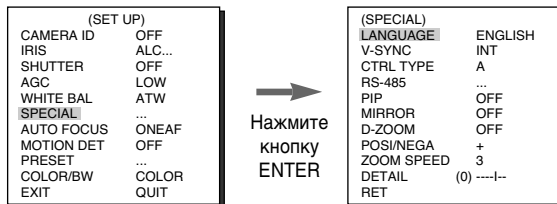

👉 **V-SYNC** : В пункте V-SYNC можно выбрать тип кадровой синхронизации, которая будет использоваться в видеокамерах SCC-C4301(P) и C 4303(P). Имеется два режима кадровой синхронизации. В режиме INT (ВНУТРЕННЯЯ) кадрковая синхронизация осуществляется с помощью синхроимпульсов, которые генерируются внутри видеокамеры, а в режиме LINE (СЕТЬ ПЕРЕМЕННОГО ТОКА) частота кадров видеокамеры синхронизируется с частотой сети переменного тока. Если вы выберете LINE и нажмете кнопку ENTER, то на экране появляется подменю LL-PHASE (ФАЗА СИНХРОИМПУЛЬСА КАДРОВОЙ РАЗВЕРТКИ), в котором вы можете отрегулировать фазу синхроимпульса, получаемого из напряжения сети переменного тока (позиция PHASE (ФАЗА)).

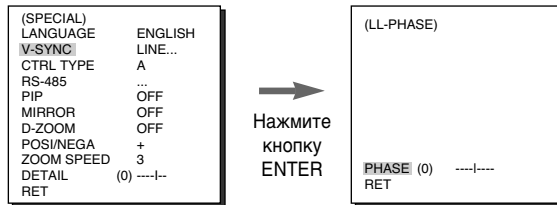

Если вы пользуетесь источником питания постоянного тока, видеокамера будет работать только в режиме внутренней синхронизации. Для использования режима синхронизации от электросети используйте источник питания переменного тока (50 Гц).

CTRL TYPE: Вы можете выбрать режим A, B, C, или D в зависимости от входного сигнала, подаваемого на контакты дистанционного управления (см. стр. 7).

RS-485: В этом подменю устанавливается АДРЕС, ПРОТОКОЛ и СКОРОСТЬ ПЕРЕДАЧИ для связи через интерфейс RS-485.

Внимание: Если один и тот же адрес назначен для более чем одной видеокамеры, может возникнуть ошибка связи.

PIP: Это функция Ткартинка в картинкеУ. Изображение воспроизводится в окне, которое занимает 1/16 часть экрана. Эта функция может использоваться только вместе с функцией цифрового увеличения. Если вы выберете для PIP опцию ON и нажмете кнопку ENTER, то вы сможете выполнить регулировку положения окна PIP на экране с помощью кнопок ВВЕРХ, ВНИЗ, ВЛЕВО и ВПРАВО.

* Функция PIP не выполняется в режиме низкоскоростного затвора. Функция MIRROR не выполняется в окне PIP.

(SPECIAL)	
EANGUAGE	ENGLISH
V-SYNC	LINE...
CTRL TYPE	A
RS-485	...
PIP	ON
MIRROR	OFF
D-ZOOM	OFF
POS/NEGA	+
ZOOM SPEED	3
DETAIL	(0) ----1-
RET	

➔
Нажмите
кнопку
ENTER

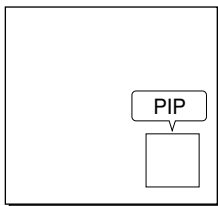

MIRROR: Изображение переворачивается в горизонтальной плоскости.

D-ZOOM: Выполняется установка увеличения цифрового трансфокатора (до x10)

POS/NEGA: Выбор позитивного или негативного изображения

ZOOM SPEED: В меню ZOOM SPEED вы можете с помощью кнопки ВЛЕВО или ВПРАВО выбрать следующие скорости изменения фокусного расстояния объектива:

- 1: Время, за которое увеличение изменяется от x1 до x22, составляет 17 с (самая низкая скорость трансфокации)
- 2: Время, за которое увеличение изменяется от x1 до x22, составляет 10 с (низкая скорость трансфокации)
- 3: Время, за которое увеличение изменяется от x1 до x22, составляет 6 с (высокая скорость трансфокации)
- 4: Время, за которое увеличение изменяется от x1 до x22, составляет 3 с (самая высокая скорость трансфокации)

DETAIL: Регулировка четкости изображения

AUTO FOCUS (АВТОФОКУСИРОВКА)

В меню AUTO FOCUS вы можете выбрать один из следующих методов фокусировки: AF (АВТОФОКУСИРОВКА), MF (РУЧНАЯ ФОКУСИРОВКА), или ONEAF (ОДНОКРАТНАЯ АВТОФОКУСИРОВКА).

AF: В режиме АВТОФОКУСИРОВКИ фокусировка выполняется автоматически с помощью постоянного контроля воспроизводимого на экране изображения. При нажатии кнопки ZOOM фокусировка выполняется автоматически, поэтому нет необходимости выполнять регулировку фокуса с помощью кнопки FOCUS (ФОКУС).

MF: Пользователь может вручную отрегулировать фокус с помощью выбора режима РУЧНОЙ ФОКУСИРОВКИ.

ONEAF: Фокусировка выполняется в течение приблизительно 5 секунд только в том случае, если выполняется трансфокация на плюс (приближение). Это соответствует режиму ручной фокусировки (MF) в режиме СТОП, и режиму автофокусировки (AF) после выполнения приближения.

	(SET UP)	
CAMERA ID	OFF	ALC...
IRIS	OFF	...
SHUTTER	OFF	...
AGC	LOW	ATW
WHITE BAL
SPECIAL
AUTO FOCUS	AF	...
MOTION DET	OFF	...
PRESET
COLOR/BW	COLOR	QUIT
EXIT	QUIT	...

MOTION DET (ДЕТЕКТОР ДВИЖЕНИЯ)

В меню MOTION DET вы можете включить функцию детектора движения, установить чувствительность детектора движения, а также установить зону, в которой будет выполняться обнаружение движения. Если вы включили функцию детектора движения, то вы сможете обнаружить перемещение лица, незаконно проникшего в помещение, и проверить это на экране монитора и с помощью сигнала, выводимого на выходной разъем сигнала тревоги (ALARM OUT).

Если вы включили функцию тревожной сигнализации и функцию детектора движения, то на выходной разъем сигнала тревоги может не выводиться сигнал с детектора движения, если установлена функция автоматического переключения из режима цветного изображения в режим черно-белого изображения.

	(SET UP)	
CAMERA ID	OFF	ALC...
IRIS	OFF	...
SHUTTER	OFF	...
AGC	LOW	ATW
WHITE BAL
SPECIAL
AUTO FOCUS	ONEAF	...
MOTION DET	ON...	...
PRESET
COLOR/BW	COLOR	QUIT
EXIT	QUIT	...

➔
Нажмите
кнопку
ENTER

	(MOTION DET)	
AREA	PRESET...	
SENSITIVITY	MEDIUM	
RET		

Если вы выбрали опцию ON и нажали кнопку ENTER, то на экране монитора появляется подменю MOTION DET. В этом подменю, с помощью которого вы можете назначить области экрана, в которых будет выполняться функция ДЕТЕКТОР ДВИЖЕНИЯ, для пункта AREA (ЗОНА) может быть выбрана опция PRESET (ПРЕДУСТАНОВЛЕННАЯ) или USER (ПОЛЬЗОВАТЕЛЬСКАЯ). Если для пункта AREA выбрана опция PRESET, то функция ДЕТЕКТОР ДВИЖЕНИЯ будет выполняться в областях, установленных на заводе-изготовителе.

Если вы выберете для AREA опцию USER и нажмете кнопку ENTER, то вы сможете самостоятельно установить положение и размер зоны, в которой будет выполняться функция ДЕТЕКТОР ДВИЖЕНИЯ. Вы можете указать размеры зоны действия детектора движения с помощью кнопок ВЛЕВО, ВПРАВО, ВВЕРХ и ВНИЗ. Если зона не мигает, нажмите кнопку ENTER. Когда зона начинает мигать, укажите размеры зоны действия детектора движения с помощью кнопок ВЛЕВО, ВПРАВО, ВВЕРХ и ВНИЗ. Используйте кнопку ENTER, и кнопки ВЛЕВО, ВПРАВО, ВВЕРХ и ВНИЗ для указания размера и положения области. Для установки чувствительности детектора движения используется пункт меню SENSITIVITY (ЧУВСТВИТЕЛЬНОСТЬ). Чем выше эта установка, тем выше чувствительность детектора движения.

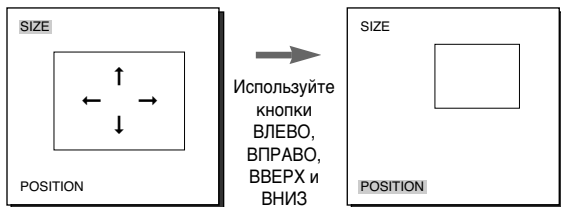

PRESET (ПРЕДУСТАНОВКА)

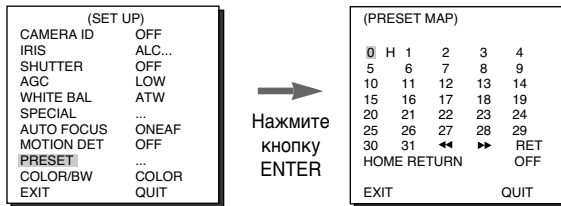

С помощью функции ПРЕДУСТАНОВКА может быть задано до 128 предустановок ТРАНСФОКАТОРА и ФОКУСИРОВКИ. Вы можете использовать функцию ПРЕДУСТАНОВКА, когда вы подключаете контроллер SSC-1000 через порт RS-485.

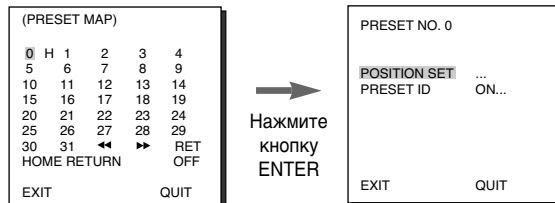

Если вы выбрали номер предустановки и нажали кнопку ENTER, то появляется показанный выше экран.

- **POSITION SET (УСТАНОВКА ПОЗИЦИИ):** Выберите этот пункт меню для того, чтобы сохранить позиции ФОКУСИРОВКИ и ТРАНСФОКАЦИИ.
- **PRESET ID (ИДЕНТИФИКАТОР ПРЕДУСТАНОВКИ):** Выберите этот пункт меню для того, чтобы назначить идентификатор для позиции ПРЕДУСТАНОВКИ, аналогично тому, как вы выполняли это для назначения идентификатора видеокамеры.

Функция HOME RETURN доступна только для камер с версией ПЗУ 1.2 или выше. Инструкции по использованию данной функции приведены на стр. 33.

COLOR/BW (ЦВЕТНОЕ/ЧЕРНО-БЕЛОЕ)

Опция COLOR/BW имеется только в видеокамерах SCC-C4203(P) и C4303(P)

В меню COLOR/BW выполняется включение или отключение инфракрасного (ИК) фильтра. В режим BW (ЧЕРНО-БЕЛОЕ) происходит отключение ИК фильтра, и чувствительность видеокамеры становится такой же высокой, как у черно-белой видеокамеры. В режиме COLOR (ЦВЕТНОЕ) будет воспроизводиться нормальное цветное изображение, ИК фильтр будет включаться, и чувствительность видеокамеры будет понижаться.

- **COLOR (ЦВЕТНОЕ ИЗОБРАЖЕНИЕ):** ИК фильтр включен, и на экране воспроизводится нормальное цветное изображение.
- **BW (ЧЕРНО-БЕЛОЕ ИЗОБРАЖЕНИЕ):** ИК фильтр выключен и на экране воспроизводится черно-белое изображение. (Чувствительность видеокамеры в условиях плохой освещенности повышается до уровня чувствительности черно-белой видеокамеры).

 **AUTO (АВТОМАТИЧЕСКОЕ ПЕРЕКЛЮЧЕНИЕ):** Выполняется автоматическое переключение из режима ЦВЕТНОГО ИЗОБРАЖЕНИЯ в режим ЧЕРНО-БЕЛОГО ИЗОБРАЖЕНИЯ и наоборот, в зависимости от уровня внешней освещенности. При низкой освещенности ИК фильтр отключается, и чувствительность видеокамеры увеличивается с помощью переключения в режим черно-белого изображения, но при нормальной освещенности ИК фильтр включается, и чувствительность видеокамеры уменьшается вследствие переключения видеокамеры в режим цветного изображения. Если вы выберете опцию AUTO и нажмете кнопку ENTER, то появится экранное меню, в котором вы можете установить или отменить вывод сигнала цветовой синхронизации, установить пороговый уровень освещенности для перехода из режима цветного изображения в режим черно-белого изображения, а также установить длительность задержки выполнения этого переключения.

- **ALARM ON (ТРЕВОЖНАЯ СИГНАЛИЗАЦИЯ ВКЛЮЧЕНА):** В режиме ЧЕРНО-БЕЛОГО изображения на выходной разъем сигнала тревоги подаются сигналы тревоги.
- **ALARM OFF (ТРЕВОЖНАЯ СИГНАЛИЗАЦИЯ ВЫКЛЮЧЕНА):** Сигналы тревоги подаются на выходной разъем сигнала тревоги в соответствии с функцией ДЕТЕКТОР ДВИЖЕНИЯ независимо от выбора режима ЦВЕТНОЕ/ЧЕРНО-БЕЛОЕ.
- **BURST ON (ВЫВОД СИГНАЛА ЦВЕТОВОЙ СИНХРОНИЗАЦИИ):** Сигнал цветовой синхронизации выводится вместе с композитным черно-белым видеосигналом
- **BURST OFF (ОТМЕНА ВЫВОДА СИГНАЛА ЦВЕТОВОЙ СИНХРОНИЗАЦИИ):** Сигнал цветовой синхронизации не выводится
- **LEVEL (УРОВЕНЬ):** Вы можете установить пороговый уровень освещенности для перехода из режима ЦВЕТНОГО изображения в режим ЧЕРНО-БЕЛОГО изображения. Вы можете выбрать одно из трех значений порогового уровня: LOW (НИЗКИЙ), MEDIUM (СРЕДНИЙ), или HIGH (ВЫСОКИЙ).
- **DWELL TIME (ДЛИТЕЛЬНОСТЬ ЗАДЕРЖКИ):** Установите время задержки переключения из режима ЦВЕТНОГО изображения в режим ЧЕРНО-БЕЛОГО изображения в соответствии с изменениями внешней освещенности. Вы можете установить следующие значения длительности задержки переключения: 10 с (S (короткая)), 30 с, 60 с, или 300 с (L (длинная)).

В режиме AUTO схема АРУ будет работать в высокоскоростном режиме, и вы не сможете изменять ее вручную, так как она обозначена символом "----".

(SET UP)	
CAMERA ID	OFF
IRIS	ALC...
SHUTTER	OFF
AGC	---
WHITE BAL	ATW
SPECIAL	---
AUTO FOCUS	ONEAF
MOTION DET	OFF
PRESET	---
COLOR/BW	AUTO...
EXIT	QUIT





Нажмите
кнопку
ENTER

(BW SETUP)	
ALARM	OFF
BURST	ON
LEVEL	MEDIUM
DWELL TIME	S----L
RET	

Внимание: Если вы используете источник инфракрасного света при работе в режиме AUTO, то автоматическое переключение из режима цветного изображения в режим черно-белого изображения может не выполняться должным образом, а также может не выполняться автофокусировка видеокамеры.

EXIT (ВЫХОД)

Позиция EXIT используется для выхода из меню настроек и возвращения в нормальный рабочий режим.

-  **QUIT (ВЫХОД БЕЗ СОХРАНЕНИЯ):** Игнорируются все сделанные вами изменения, и выполняется возвращение на установки, которые были ранее сохранены в меню настроек.
-  **SAVE (СОХРАНЕНИЕ):** Сохраняются все изменения, выполненные в меню настроек.
-  **PRESET (ПРЕДУСТАНОВКИ):** Игнорируются все сделанные вами изменения, и выполняется возвращение на заводские установки по умолчанию.

SCC-C4201/C4203

Характеристика	Значение	Примечание
Тип изделия	- Видеокамера с вариообъективом 22х	
Питание	- 12 В постоянного тока 10 %	
Потребляемая мощность	- 5.0 Вт	
Система цветного телевидения	- Стандартная система цветного телевидения NTSC	
Формирователь изображения	- ПЗС-матрица с межстрочным переносом, 1/4 дюйма	
Количество эффективных пикселей	- 768 (Г) x 494 (В)	
Развертка	- 525 строк, чересстрочная 2:1	
Частота развертки	- Строчная развертка: 15 734 Гц (внутренняя синхронизация) - Кадровая развертка: 59,94 Гц (внутренняя синхронизация)	
Метод синхронизации	- Только внутренняя синхронизация	
Разрешение	- 480 телевизионных линий	
Отношение сигнал/шум	- Не менее 50 дБ (APU выключена)	
Минимальная освещенность сцены	- 1 люкс (макс. АРУ, повышение чувствительности 2х) - 0,02 люкс (повышение чувствительности 128х) - 0,005 люкс (режим Ч/Б, повышение чувствительности 128х, только SCC-C4203)	
Баланс белого	- Режимы АТW/АWС/Ручной (3200°K, 5600°K, регулировка усиления R/B)	
Выходной сигнал	- Полный (композитный) телевизионный сигнал: 1,0 В (размах амплитуды) на нагрузку 75 Ом, разъем BNC	
Объектив	- В одном корпусе с видеокамерой, вариообъектив 22х - Фокусное расстояние: 3,6 - 79,2 мм - Относительное отверстие: F1,6 (широкоугольный объектив), F3,8 (телеобъектив) - Включение/Выключение ИК фильтра (только SCC-C4203)	
Электронный затвор	- Выкл., 1/100, 1/250, 1/500, 1/1000, 1/2000, 1/4000, 1/10000 секунды	
Компенсация встречной засветки	- Выкл./Вкл. (выбор зоны)	
Повышение чувствительности	- Выкл./Авто 2х - 128х/Фиксир. 2х - 128х	
Цифровое увеличение	- Выкл./Вкл. (x10), картинка в картинке	
Детектор движения	- Выкл./Вкл. (Установки зоны обнаружения/ чувствительности)	
Диапазон работ температур и влажности	- От -10 °C до +50 C, до 90 %	
Габаритные размеры	- 59,5 x 60,5 x 109,5 мм	
Масса	- 375 г	

SCC-C4201P/C4203P

Характеристика	Значение	Примечание
Тип изделия	- Видеокамера с вариообъективом 22х	
Питание	- 12 В постоянного тока 10 %	
Потребляемая мощность	- 5.0 Вт	
Система цветного телевидения	- Стандартная система цветного телевидения PAL	
Формирователь изображения	- ПЗС-матрица с межстрочным переносом, 1/4 дюйма	
Количество эффективных пикселей	- 752 (Г) x 582 (В)	
Развертка	- 625 строк, чересстрочная 2:1	
Частота развертки	- Строчная развертка: 15 625 Гц (внутренняя синхронизация) - Кадровая развертка: 50 Гц (внутренняя синхронизация)	
Метод синхронизации	- Только внутренняя синхронизация	
Разрешение	- 480 телевизионных линий	
Отношение сигнал/шум	- Не менее 50 дБ (APU выключена)	
Минимальная освещенность сцены	- 1 люкс (макс. АРУ, повышение чувствительности 2х) - 0,02 люкс (повышение чувствительности 128х) - 0,005 люкс (режим Ч/Б, повышение чувствительности 128х, только SCC-C4203P)	
Баланс белого	- Режимы АТW/АWС/Ручной (3200°K, 5600°K, регулировка усиления R/B)	
Выходной сигнал	- Полный (композитный) телевизионный сигнал: 1,0 В (размах амплитуды) на нагрузку 75 Ом, разъем BNC	
Объектив	- В одном корпусе с видеокамерой, вариообъектив 22х - Фокусное расстояние: 3,6 - 79,2 мм - Относительное отверстие: F1,6 (широкоугольный объектив), F3,8 (телеобъектив) - Включение/Выключение ИК фильтра (только SCC-C4203P)	
Электронный затвор	- Выкл., 1/100, 1/250, 1/500, 1/1000, 1/2000, 1/4000, 1/10000 секунды	
Компенсация встречной засветки	- Выкл./Вкл. (выбор зоны)	
Повышение чувствительности	- Выкл./Авто 2х - 128х/Фиксир. 2х - 128х	
Цифровое увеличение	- Выкл./Вкл. (x10), картинка в картинке	
Детектор движения	- Выкл./Вкл. (Установки зоны обнаружения/ чувствительности)	
Диапазон работ температур и влажности	- От -10 °C до +50 C, до 90 %	
Габаритные размеры	- 59,5 x 60,5 x 109,5 мм	
Масса	- 375 г	

Технические характеристики видеокамеры

SCC-C4301/C4303

Характеристика	Значение	Примечание
Тип изделия	- Видеокамера с вариообъективом 22x	
Питание	- 24 В перем. тока (60 Гц) или 12 В пост. тока 10 %	
Потребляемая мощность	- 5.5 Вт	
Система цветного телевидения	- Стандартная система цветного телевидения NTSC	
Формирователь изображения	- ПЗС-матрица с межстрочным переносом, 1/4 дюйма	
Количество эффективных пикселей	- 768 (Г) x 494 (В)	
Развертка	- 525 строк, чересстрочная 2:1	
Частота развертки	- Строчная развертка: 15 734 Гц (внутренняя синхронизация), 15 750 Гц (синхронизация от сети) - Кадровая развертка: 59,94 Гц (внутренняя синхронизация), 60 Гц (синхронизация от сети)	
Метод синхронизации	- Внутренняя синхронизация/от сети переменного тока	
Разрешение	- 480 телевизионных линий	
Отношение сигнал/шум	- Не менее 50 дБ (APU выключена)	
Минимальная освещенность сцены	- 1 люкс (макс. АРУ, повышение чувствительности 2x) - 0.02 люкс (повышение чувствительности 128x) - 0.005 люкс (режим Ч/Б, повышение чувствительности 128x, только SCC-C4303)	
Баланс белого	- Режимы ATW/AWC/Ручной (3200°K, 5600°K, регулировка усиления R/B)	
Выходной сигнал	- Полный (композитный) телевизионный сигнал: 1,0 В (размах амплитуды) на нагрузку 75 Ом, разъем BNC	
Объектив	- В одном корпусе с видеокамерой, вариообъектив 22x - Фокусное расстояние: 3,6 - 79,2 мм - Относительное отверстие: F1,6 (широкоугольный объектив), F3,8 (телеобъектив) - Включение/Выключение ИК фильтра (только SCC-C4303)	
Электронный затвор	- Выкл., 1/100, 1/250, 1/500, 1/1000, 1/2000, 1/4000, 1/10000 секунды	
Компенсация встречной засветки	- Выкл./Вкл. (выбор зоны)	
Повышение чувствительности	- Выкл./Авто 2x - 128x/Фиксир. 2x - 128x	
Цифровое увеличение	- Выкл./Вкл. (x10), картинка в картинке	
Детектор движения	- Выкл./Вкл. (Установки зоны обнаружения/ чувствительности)	
Диапазон работ температур и влажности	- От -10 °C до +50 C, до 90 %	
Габаритные размеры	- 59,5 x 60,5 x 143 мм	
Масса	- 500 г	

SCC-C4301P/C4303P

Характеристика	Значение	Примечание
Тип изделия	- Видеокамера с вариообъективом 22x	
Питание	- 24 В перем. тока (60 Гц) или 12 В пост. тока 10 %	
Потребляемая мощность	- 5.5 Вт	
Система цветного телевидения	- Стандартная система цветного телевидения PAL	
Формирователь изображения	- ПЗС-матрица с межстрочным переносом, 1/4 дюйма	
Количество эффективных пикселей	- 752 (Г) x 582 (В)	
Развертка	- 625 строк, чересстрочная 2:1	
Частота развертки	- Строчная развертка: 15 625 Гц (внутренняя синхронизация), 15 625 Гц (синхронизация от сети) - Кадровая развертка: 50 Гц (внутренняя синхронизация), 50 Гц (синхронизация от сети)	
Метод синхронизации	- Внутренняя синхронизация/от сети переменного тока	
Разрешение	- 480 телевизионных линий	
Отношение сигнал/шум	- Не менее 50 дБ (APU выключена)	
Минимальная освещенность сцены	- 1 люкс (макс. АРУ, повышение чувствительности 2x) - 0.02 люкс (повышение чувствительности 128x) - 0.005 люкс (режим Ч/Б, повышение чувствительности 128x, только SCC-C4303P)	
Баланс белого	- Режимы ATW/AWC/Ручной (3200°K, 5600°K, регулировка усиления R/B)	
Выходной сигнал	- Полный (композитный) телевизионный сигнал: 1,0 В (размах амплитуды) на нагрузку 75 Ом, разъем BNC	
Объектив	- В одном корпусе с видеокамерой, вариообъектив 22x - Фокусное расстояние: 3,6 - 79,2 мм - Относительное отверстие: F1,6 (широкоугольный объектив), F3,8 (телеобъектив) - Включение/Выключение ИК фильтра (только SCC-C4303P)	
Электронный затвор	- Выкл., 1/100, 1/250, 1/500, 1/1000, 1/2000, 1/4000, 1/10000 секунды	
Компенсация встречной засветки	- Выкл./Вкл. (выбор зоны)	
Повышение чувствительности	- Выкл./Авто 2x - 128x/Фиксир. 2x - 128x	
Цифровое увеличение	- Выкл./Вкл. (x10), картинка в картинке	
Детектор движения	- Выкл./Вкл. (Установки зоны обнаружения/ чувствительности)	
Диапазон работ температур и влажности	- От -10 °C до +50 C, до 90 %	
Габаритные размеры	- 59,5 x 60,5 x 143 мм	
Масса	- 500 г	

