

РУССКИЙ

Canon

PowerShot S1 IS

DIGITAL CAMERA

Руководство пользователя
камеры

DiGiC



PictBridge

Exif Print

DPOF

DIRECT

PRINT

BUBBLE JET

DIRECT

- Ознакомьтесь с разделом *Прочитайте это в первую очередь* (стр. 4).
- Также ознакомьтесь с *Вводным руководством по программному обеспечению и Руководством по прямой печати*.

Ограничение ответственности

- Несмотря на то, что были приложены все усилия для обеспечения полноты и точности информации, содержащейся в данном Руководстве, компания Canon не несет ответственности за возможные опечатки и упущения в документации.
- Компания Canon Inc. сохраняет за собой право в любое время без предварительного уведомления изменять характеристики аппаратных и программных средств, описанных в данном Руководстве.
- Никакая часть настоящего Руководства не может быть воспроизведена, передана, переписана, записана в систему поиска информации или переведена на какой-либо язык в какой бы то ни было форме и какими бы то ни было средствами без предварительного письменного согласия компании Canon Inc.
- Компания Canon не дает никаких гарантий в отношении ущерба, причиненного порчей или потерей данных вследствие ошибочной эксплуатации или неисправности камеры, программного обеспечения, карт CompactFlash™ (CF-карт), персональных компьютеров, периферийных устройств или использования иных карт, не являющихся картами типа Canon CF.

Торговые марки

- Canon и PowerShot являются торговыми марками компании Canon.
- CompactFlash является торговой маркой корпорации SanDisk.
- iBook и iMac являются торговыми марками компании Apple Computer Inc.
- Macintosh, PowerBook, Power Macintosh и QuickTime являются торговыми марками компании Apple Computer, зарегистрированными в США и других странах.
- Microsoft, Windows и Windows NT являются зарегистрированными торговыми марками либо торговыми марками корпорации Microsoft в США и/или других странах.
- Прочие названия и изделия, не упомянутые выше, могут быть зарегистрированными торговыми марками или торговыми марками соответствующих компаний.

Рекомендуется использовать оригинальные дополнительные принадлежности компании Canon.

Данное изделие оптимизировано для работы с оригинальными дополнительными принадлежностями компании Canon. Компания Canon не несет ответственности за любые повреждения данного изделия и/или несчастные случаи, такие как возгорание и т.п., вызванные неполадками в работе дополнительных принадлежностей сторонних производителей (например, протечка и/или взрыв аккумулятора). Обратите внимание, что гарантия не распространяется на ремонт, связанный с неправильной работой дополнительных принадлежностей сторонних производителей, хотя такой ремонт возможен на платной основе.

Порядок операций и справочные руководства

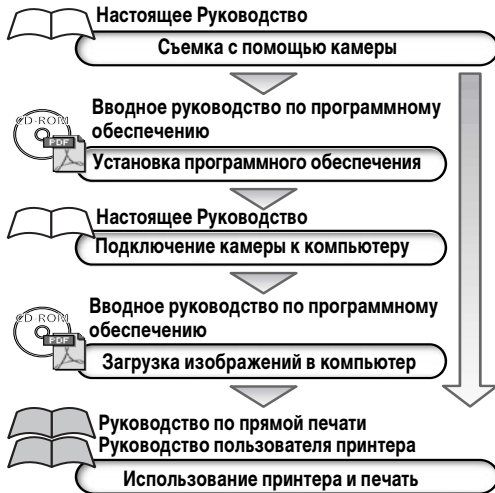

Условные обозначения



: Этим символом обозначается важная информация, относящаяся к работе камеры.



: Этим символом обозначаются сведения, дополняющие основные операции.

Содержание

Разделы, помеченные символом ★, содержат сводные перечни или таблицы функций камеры или операций.

Прочитайте это в первую очередь

Глава 1. Подготовка камеры

Элементы камеры и их назначение	10
Органы управления	12
Установка элементов питания и CF-карты	14
Включение/выключение питания	19
Установка даты и времени	21
Установка языка	23
★ Использование видеодискета и ЖК-монитора	24

Глава 2. Съемка-Основные операции

★ AUTO Автоматический режим	27
Просмотр изображения сразу после съемки	30
Изменение разрешения и сжатия	32
⚡ Использование встроенной вспышки	34

Глава 3. Воспроизведение – Основные операции

Просмотр изображений по одному	39
🔍 Увеличение изображений	40
Одновременный просмотр девяти изображений (индексный режим)	41
JUMP Переход через несколько изображений	42

Глава 4. Стирание

🗑️ Стирание изображений по одному	43
Стирание всех изображений	44

Глава 5. Удобные функции съемки

Диск установки режима (Зона автоматических режимов)	45
👤 Портрет	
🌄 Пейзаж	
🌃 Ночная сцена	
👉 Короткая выдержка	
⏸️ Длительная выдержка	
📷 Съемка панорам (режим съемки панорам)	47
⌚ Использование автоспуска	49
Цифровое увеличение	50
📺 Непрерывная съемка	52
🎥 Режим видеосъемки	53
Просмотр/редактирование видеофильмов	57

Глава 6. Съемка – Расширенные функции

★ Выбор меню и установок	61
Восстановление параметров по умолчанию	68
Регистрация функций кнопки быстрого вызова	69
Использование диска установки режима (Зона творческих режимов)	71
P Программная автоэкспозиция	
Tv Установка выдержки затвора	
Av Установка величины диафрагмы	
M Ручная установка выдержки затвора	

☰ Выбор рамки автофокусировки	75
Ⓜ Переключение режимов замера экспозиции	76
Настройка экспозиции	78
Настройка цветových оттенков (Баланс белого)	79
Изменение чувствительности ISO	81
Выбор фотозффекта	82
Автоматический брекетинг (Режим AEB)	84
Фокусировочная вилка (Режим Focus-BKT)	85
Фиксация экспозиции (AE lock)	86
Фиксация экспозиции при съемке со вспышкой (FE lock)	87
Переключение установок встроенной вспышки	88
Переключение момента срабатывания вспышки	90
Съемка изображений с заданным интервалом (Intervalometer)	91
Съемка объектов, не подходящих для автофокусировки	93
Переключение между режимами фокусировки	97
C Сохранение пользовательских настроек	98

Глава 7. Воспроизведение - Расширенные функции

Поворот изображений на мониторе	100
🗣 Добавление звуковых комментариев к изображениям	101
Автоматическое воспроизведение (слайд-шоу)	102
Защита изображений	106

Глава 8. Установки камеры

Настройка функции энергосбережения	107
Установка функции автоповорота	108
Сброс номеров файлов	110
Настройка камеры (меню «Моя камера»)	111

Глава 9. Дополнительные функции

Загрузка изображений в компьютер	115
Загрузка непосредственно с CF-карты	117
Просмотр изображений на экране телевизора	118
О печати	119
Установки для печати (Установки DPOF)	121
Параметры отправки изображений (Заказ на отправку DPOF)	126

Приложение

Список сообщений	128
Поиск и устранение неполадок	130
Беспроводной пульт дистанционного управления (продается отдельно)	135
Использование конверторов (продаются отдельно)	137
Комплекты питания (продаются отдельно)	140
Замена элемента питания календаря	144
Уход за камерой	145
Технические характеристики	146
Советы и информация по фотосъемке	154
Алфавитный указатель	157
★ Функции, доступные в различных режимах съемки	166

Прочитайте это в первую очередь

Обязательно прочитайте эти параграфы

Тестовые снимки

Перед съемкой важных сюжетов настоятельно рекомендуется снять несколько пробных кадров, чтобы убедиться в правильности работы камеры. Обратите внимание на то, что компания Canon Inc., ее филиалы и дочерние компании, а также дистрибьюторы не несут никакой ответственности за любой ущерб, обусловленный какой-либо неисправностью камеры и ее принадлежностей (включая карту CompactFlash™), приводящей к сбою в записи изображения или к записи изображения не в том формате, на который рассчитан аппарат.

Предостережение в отношении нарушения авторских прав

Обратите внимание, что цифровые камеры Canon предназначены для личного использования и ни при каких обстоятельствах не должны использоваться для целей, нарушающих или противоречащих международным или местным законам и положениям по защите авторских прав. Обратите внимание на то, что в некоторых случаях копирование с помощью камеры или иного устройства изображений, снятых во время спектаклей или выставок, а также снимков объектов коммерческого назначения может являться нарушением авторских прав или других установленных законодательством прав даже в том случае, если съемка изображения была произведена в целях личного использования.

Ограничения действия гарантии

Условия гарантии на камеру см. в брошюре «Система европейской гарантии Canon (EWS)», входящей в комплект поставки камеры.

Адреса службы поддержки клиентов Canon см. в конце данного Руководства или в брошюре «Система европейской гарантии Canon (EWS)».

Температура корпуса камеры

Если камера используется в течение длительного времени, корпус камеры может нагреваться. Помните об этом и соблюдайте осторожность при работе с камерой в течение длительного времени.

ЖК-монитор

Жидкокристаллический монитор изготавливаются с использованием высокопрецизионных технологий. Более 99,99% пикселей работают в соответствии с техническими требованиями. Менее 0,01 % пикселей могут иногда самопроизвольно загораться или отображаться в виде красных или черных точек. Это не оказывает никакого влияния на записываемое изображение и не является неисправностью.

Видеоформат

Перед использованием камеры совместно с телевизором установите в камере тот формат видеосигнала, который используется в Вашем регионе (стр. 67).

Установка языка меню

Изменение языка меню рассматривается на стр. 23. Перед началом эксплуатации камеры полностью ознакомьтесь с содержанием раздела «Прочитайте это в первую очередь» (стр. 4).

Меры предосторожности

- Перед использованием камеры обязательно прочтите и уясните приведенные ниже правила техники безопасности. Строго следите за соблюдением правил надлежащего обращения с камерой.
- Приведенные ниже меры предосторожности позволяют обеспечить безопасную и правильную эксплуатацию камеры и ее принадлежностей с целью предотвратить травмирование фотографа и прочих лиц, а также повреждение оборудования.
- На нескольких следующих страницах под термином «оборудование» понимается в основном камера, элементы питания, аккумуляторы, отдельно приобретаемое зарядное устройство и отдельно приобретаемый компактный блок питания.



Предостережения

- **Запрещается направлять камеру непосредственно на солнце и на другие яркие источники света** – это может повредить зрение.
- **Запрещается применять вспышку в непосредственной близости от глаз человека или животного.** Воздействие света повышенной интенсивности, испускаемого вспышкой, может привести к ухудшению зрения. В частности, при съемке детей минимально допустимое расстояние до ребенка составляет 1 м.
- **Оборудование следует хранить в местах, недоступных для детей и подростков.** Если ребенок случайно повредит камеру или элементы питания, это может привести к серьезной травме. Кроме того, попадание наручного ремня на шею ребенка может привести к удушью.

● **Не пытайтесь разобрать или изменить какую-либо часть оборудования, если это не предписывается настоящим Руководством.** Разборка или модифицирование оборудования может привести к поражению электрическим током высокого напряжения. Проверка, изменение и ремонт внутренних деталей должны производиться только квалифицированным сервисным персоналом, который уполномочен дистрибьютором или службой поддержки клиентов компании Canon.

● **Для предотвращения риска поражения электрическим током не прикасайтесь к деталям вспышки, если она повреждена.** Запрещается прикасаться к внутренним деталям оборудования, доступ к которым оказался открыт в результате повреждения. Возможно поражение электрическим током высокого напряжения. При первой возможности обратитесь к дистрибьютору камеры или в службу поддержки клиентов компании Canon.

● **Немедленно прекратите эксплуатацию оборудования в случае появления дыма или резкого запаха.** Нарушение этого требования может привести к возгоранию или поражению электрическим током. Немедленно выключите камеру, извлеките из нее элементы питания или отключите сетевой кабель от электрической розетки. Убедитесь в том, что выделение дыма или запаха прекратилось. Обратитесь к дистрибьютору камеры или в ближайшее отделение службы поддержки клиентов компании Canon.

● **Немедленно прекратите эксплуатацию оборудования, если оно упало или если поврежден корпус.** Нарушение этого требования может привести к возгоранию или поражению электрическим током. Немедленно выключите камеру, извлеките из нее элементы питания или отключите сетевой кабель от электрической розетки. Обратитесь к дистрибьютору камеры или в ближайшее отделение службы поддержки клиентов компании Canon.

● **Не допускайте попадания воды или других жидкостей на оборудование и не погружайте оборудование в какие-либо жидкости.** Не допускайте попадания жидкости внутрь камеры. Камера не является водонепроницаемой. В случае контакта наружной части камеры с жидкостью или содержащим соль воздухом протрите камеру мягкой абсорбирующей тканью. В случае попадания воды или прочих посторонних веществ внутрь камеры немедленно выключите питание камеры и извлеките из нее элементы питания или отключите сетевой кабель от электрической розетки. Продолжение эксплуатации оборудования может привести к возгоранию или поражению электрическим током. Обратитесь к дистрибьютору камеры или в ближайшее отделение службы поддержки клиентов компании Canon.

● **Запрещается использовать вещества, содержащие спирт, бензин, растворители или прочие горючие вещества, для чистки и обслуживания оборудования.** Использование этих веществ может привести к возгоранию.

● **Регулярно отсоединяйте кабель питания и удаляйте пыль и загрязнения, скапливающиеся на вилке, внутренних поверхностях электрической розетки и на окружающих областях.** При повышенном содержании в воздухе пыли, влаги или жира загрязнения, скапливающиеся за продолжительное время вокруг вилки, могут стать влажными и привести к короткому замыканию и последующему возгоранию.

● **Запрещается отрезать или модифицировать кабель питания, ставить на него тяжелые предметы, а также использовать поврежденный кабель питания.** Любые подобные действия могут вызвать короткое замыкание и привести к пожару или поражению электрическим током.

-
- **Запрещается прикасаться к сетевому кабелю влажными руками.** Это может привести к поражению электрическим током. При отключении кабеля его следует держать за штекер. Запрещается тянуть за гибкую часть кабеля, так как это может привести к повреждению изоляции или оголению проводов, что является потенциальным источником пожара или поражения электрическим током.
 - **Используйте только рекомендованные источники питания.** Использование других источников питания, кроме специально рекомендованных для работы с данным оборудованием, может привести к перегреву и деформации оборудования, возгоранию, поражению электрическим током или возникновению иных опасных ситуаций.
 - **Запрещается оставлять аккумуляторы вблизи от источников тепла или подвергать их прямому воздействию огня или нагреванию.** Запрещается погружать элементы питания в воду. Подобные действия могут привести к повреждению аккумуляторов или элементов питания и вытеканию вызывающей коррозию жидкости, которая может явиться причиной пожара, поражения электрическим током, взрыва или серьезной травмы.
 - **Запрещается разбирать, модифицировать или нагревать элементы питания:** существует риск получения травмы вследствие взрыва. Немедленно промойте водой любой участок тела – особенно глаза и рот, а также одежду в случае попадания на них содержимого аккумулятора или элемента питания. При попадании этих веществ в глаза или рот немедленно промойте их водой и обратитесь к врачу.
-

-
- **Не допускайте падения элементов питания, а также значительных механических воздействий на элементы питания, которые могут привести к повреждению их корпуса.** Это может вызвать утечку электролита и травмы.
 - **Запрещается закорачивать клеммы аккумулятора при помощи металлических предметов, например, держателей ключей.** Это может привести к перегреву, ожогам и прочим травмам.
 - **Перед тем как выбросить элемент питания, заклейте его клеммы лентой или иным изоляционным материалом, чтобы предотвратить прямой контакт с другими объектами.** Соприкосновение с металлическими деталями предметов в контейнере для мусора может привести к пожару или взрыву. Элементы питания следует выбрасывать в специально отведенные для этого места, если таковые предусмотрены в месте Вашего проживания.
 - **Используйте NiMH-аккумуляторы Canon типоразмера AA и зарядное устройство, рекомендованное для зарядки этих аккумуляторов.** При использовании другого зарядного устройства аккумуляторы могут перегреться или деформироваться, что может стать причиной пожара и повреждения имущества.
 - **Во избежание пожара и прочих опасных ситуаций после завершения зарядки аккумулятора, а также когда камера не используется, отключайте зарядное устройство или компактный блок питания от камеры и от электрической розетки.**
 - **Подключаемый к камере разъем отдельно приобретаемого компактного блока питания предназначен исключительно для работы с данной камерой.** Его использование с другими изделиями или аккумуляторами запрещено. Существует риск возникновения пожара и прочих опасных ситуаций.
-

-
- **Принимайте необходимые меры предосторожности при установке продаваемых отдельно широкоугольного конвертера, телеконвертера и адаптера конвертера.** При их падении и разрушении стеклянные осколки могут вызвать травмы.
-



ПРЕДОСТЕРЕЖЕНИЯ

-
- **Не следует использовать, оставлять или хранить оборудование в местах, подверженных воздействию интенсивного солнечного света или высокой температуры, например, на приборном щитке или в багажнике автомобиля.** Воздействие интенсивного солнечного света или тепла может привести к утечке электролита из аккумулятора, перегреву или взрыву аккумулятора и, как следствие, к пожару, ожогу или нанесению иных травм. Высокая температура может также вызвать деформацию корпуса. При использовании зарядного устройства для зарядки аккумуляторов необходимо обеспечить хорошую вентиляцию.
 - **Запрещается хранить оборудование во влажных или запыленных местах.** Это может привести к пожару, поражению электрическим током и прочим повреждениям.
 - **Оберегайте камеру от ударов и чрезмерных механических нагрузок и тряски, которые могут привести к травме фотографа или повреждению оборудования, переносимого или удерживаемого с помощью ремня.**
 - **Следите, чтобы в процессе съемки не закрывать вспышку пальцами или одеждой.** Возможно повреждение вспышки, может ощущаться запах дыма или будет слышен шум. Кроме того, не прикасайтесь к поверхности вспышки после съемки нескольких кадров непосредственно друг за другом. В обоих случаях можно обжечься.
-

-
- **Не используйте вспышку, если ее линза испачкана, покрыта пылью или к ней прилипли другие предметы.** В результате повышения температуры возможно повреждение вспышки.
 - **Зарядное устройство или компактный блок питания необходимо подключать к розетке с указанным номинальным напряжением (не выше).** Вид вилки зарядного устройства или компактного блока питания зависит от региона.
 - **Не используйте зарядное устройство или компактный блок питания, если поврежден его кабель, либо если вилка не до конца вставлена в электрическую розетку.**
 - **Не допускайте соприкосновения металлических объектов (например, булавок или ключей) с контактами или вилкой зарядного устройства, а также загрязнения контактов или вилок.**
 - **Если камера используется в течение длительного времени, корпус камеры может нагреваться.** Соблюдайте осторожность при работе с камерой в течение длительного времени: нагревание камеры может вызывать ощущение ожога при прикосновении.
-

Предотвращение неисправностей

Избегайте сильных магнитных полей

Запрещается класть камеру в непосредственной близости от электродвигателей и прочего оборудования, генерирующего сильные электромагнитные поля. Воздействие сильных электромагнитных полей может привести к неисправности или повреждению изображения.

Не допускайте образования конденсата во избежание неполадок при работе с камерой

Быстрое перемещение оборудования из зоны высокой температуры в зону низкой температуры и наоборот может привести к образованию конденсата (капель воды) на внешних и внутренних поверхностях камеры.

Для предотвращения этого явления можно поместить оборудование внутрь герметичного пластикового пакета и подождать медленного выравнивания температур, после чего извлечь оборудование из пакета.

Если происходит образование конденсата внутри камеры

В случае обнаружения конденсата немедленно прекратите работу с камерой. Продолжение эксплуатации оборудования может привести к выходу его из строя. Извлеките из камеры CF-карту, элементы питания или компактный блок питания; перед возобновлением использования камеры подождите, пока влага полностью испарится.

Длительное хранение

Если камера не будет использоваться в течение длительного времени, извлеките элементы питания из камеры или зарядного устройства и храните оборудование в надежном месте. При длительном хранении камеры с установленными элементами питания они могут протечь и повредить камеру.

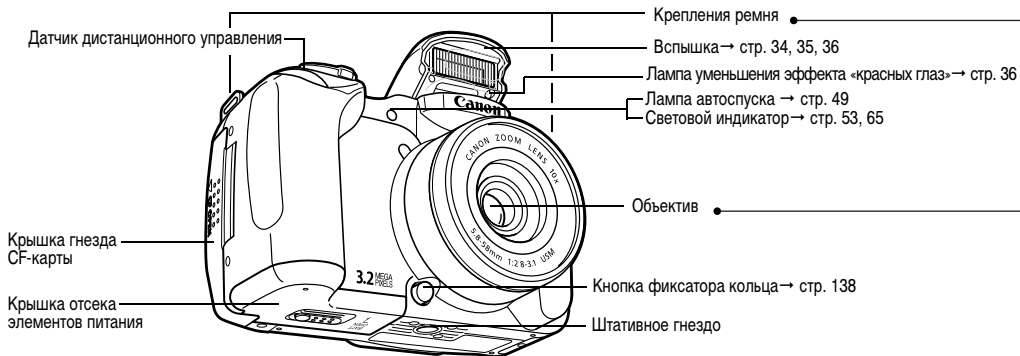

* Для подключения камеры к компьютеру или принтеру используются перечисленные ниже кабели.

Компьютер: Интерфейсный кабель IFC-400PCU (входит в комплект камеры)

Принтеры, поддерживающие непосредственную печать (продаются отдельно):

● Принтеры CP: Кабель интерфейса IFC-400PCU (входит в комплект камеры) или кабель непосредственного интерфейса DIF-100 (входит в комплект принтера).

● ВJ-принтеры

- Принтеры, поддерживающие *Bubble Jet Direct*. См. руководство пользователя пузырьково-струйного принтера.
- Принтеры, поддерживающие *PictBridge*: Интерфейсный кабель IFC-400PCU (входит в комплект камеры)

● Принтеры других производителей (не Canon), поддерживающие *PictBridge*: Интерфейсный кабель IFC-400PCU (входит в комплект камеры)

Информацию о принтерах, поддерживающих непосредственную печать, см. в документе *Состав системы* или *Руководство по прямой печати*, входящем в комплект поставки камеры.

Закрепление ремня

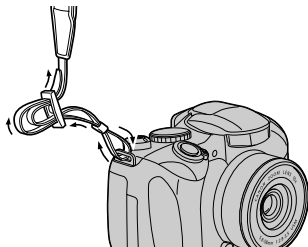

Закрепите ремень, как показано на рисунке. Убедитесь, что при натяжении ремня он не выскальзывает из крепления. Повторите операцию с другой стороны камеры.



Не размахивайте камерой и не держите ее за другие детали конструкции.

Установка крышки объектива

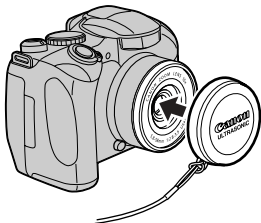

Установите крышку объектива на корпус объектива таким образом, чтобы крышка полностью закрывала объектив. После завершения съемки обязательно надевайте крышку объектива.



- ◆ Закрепите шнур крышки объектива на ремне.
- ◆ Снимайте крышку объектива до включения питания камеры.

Органы управления

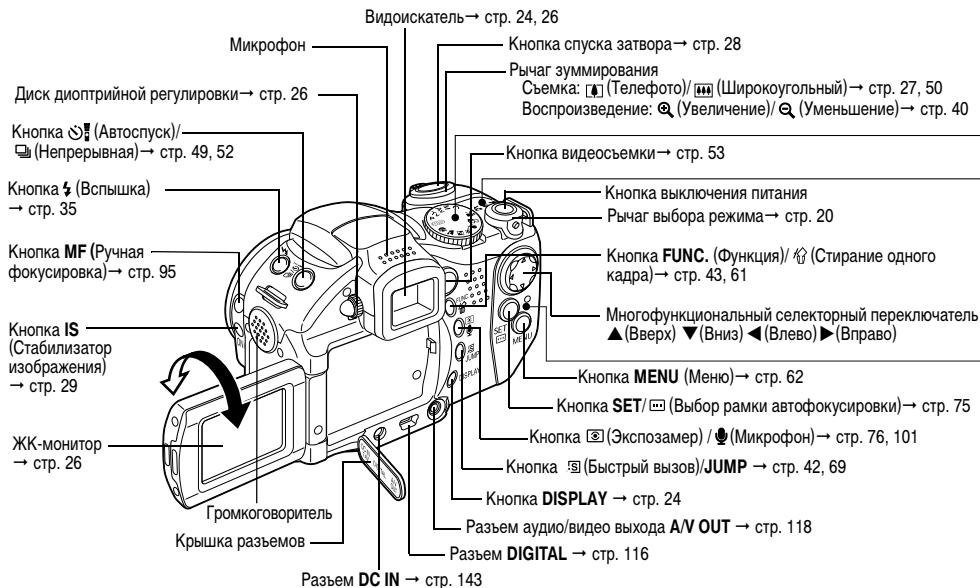



Диск установки режима

Диск установки режима служит для переключения между режимами съемки.

- **AUTO**: Авто → стр. 27

Камера выбирает параметры автоматически.

- **Зона автоматических режимов** → стр. 45

Камера автоматически выбирает установки в соответствии с типом композиции.

- : Портрет
- : Пейзаж
- : Ночная сцена
- : Короткая выдержка

● : Длительная выдержка

● : Режим съемки панорам → стр. 47

● : Видео → стр. 53

- **Зона творческих режимов** → стр. 71

Для получения специальных эффектов пользователь может выбирать экспозицию, величину диафрагмы или другие параметры.

● **P** : Программная автоматическая экспозиция

● **Tv** : Автоматическая установка экспозиции с приоритетом выдержки

● **Av** : Автоматическая установка экспозиции с приоритетом диафрагмы

● **M** : Ручная установка экспозиции

● **C** : Пользовательский

Индикатор горит или мигает, когда нажата кнопка спуска затвора или осуществляются операции, перечисленные ниже.

- **Индикатор питания/режима работы**

Оранжевый: Режим съемки

Зеленый: Режим воспроизведения/подключения к принтеру

Желтый: Подключение к компьютеру

- **Индикатор**

Мигающий красный: Запись на CF-карту/Считывание с CF-карты/Стирание с CF-карты/Передача данных (при подключении к компьютеру)

Установка элементов питания и CF-карты

Для подготовки камеры к съемке установите в нее элементы питания и CF-карту.

Используйте 4 щелочных элемента питания типоразмера AA или отдельно продаваемых никель-металгидридных (NiMH) аккумулятора.

 Мигающий индикатор означает, что производится запись, чтение, удаление или передача изображения на карту или с карты. Во избежание утраты или повреждения данных запрещается выполнять следующие операции:

- встряхивать камеру;
- выключать питание, открывать крышку гнезда CF-карты или крышку отсека элементов питания.



- ♦ Для питания камеры во время длительных сеансов работы рекомендуется использовать отдельно продаваемый компактный блок питания CA-PS700 (стр. 143).
- ♦ Отдельно продаваемое зарядное устройство позволяет использовать для питания камеры NiMH аккумуляторы (стр. 140).
- ♦ См. раздел *Ресурс элементов питания* (стр. 150).
- ♦ Информацию о комплекте аккумуляторов с зарядным устройством и об NiMH аккумуляторах типоразмера AA см. в документе *Состав системы* (отдельный документ).



- 1 **Убедитесь, что питание камеры выключено (стр. 19). Сдвиньте защелку крышки отсека элементов питания в направлении стрелки и откройте крышку.**
- 2 **Установите элементы питания, как показано на рисунке.**
 - Ориентация элементов питания указана на уплотнении в отсеке элементов питания.
- 3 **Закройте крышку отсека элементов питания.**

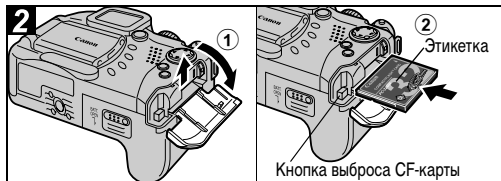

① Сдвиньте крышку гнезда CF-карты в направлении стрелки и откройте крышку.

② Установите CF-карту этикеткой вверх, затем закройте крышку гнезда CF-карты.

- Вставьте CF-карту так, чтобы кнопка устройства выброса карты полностью вышла наружу. Чтобы извлечь CF-карту, нажмите на кнопку устройства выброса карты и выньте ее.



- См. раздел *CF-карты и их примерная емкость (количество записанных изображений)* (стр. 151).
- Рекомендуется использовать CF-карты, отформатированные в этой камере (стр. 18). Карты, входящие в комплект поставки камеры, не требуют дополнительного форматирования.

Правила обращения с элементами питания

- Используйте только щелочные элементы питания или NiMH аккумуляторы Canon типоразмера AA (продаются отдельно). Информацию по обращению с NiMH аккумуляторами типоразмера AA см. в разделе *Комплекты аккумуляторов (продаются отдельно)* (стр. 140).
- Запрещается использовать марганцевые или литиевые элементы питания, так как в камере возможен перегрев элементов питания этих типов.
- Так как характеристики щелочных элементов питания зависят от производителя, время работы камеры с приобретенными Вами элементами питания может быть меньше, чем с элементами питания, входящими в комплект поставки.
- Если используются щелочные элементы питания, время работы камеры при низкой температуре может сократиться. Кроме того, в связи с техническими характеристиками щелочных элементов питания они могут разряжаться быстрее, чем NiMH аккумуляторы. Если камера используется при низкой температуре воздуха или в течение длительного времени, рекомендуется применять комплект NiMH аккумуляторов Canon размера AA (комплект из 4 штук).

- Хотя применение никель-кадмиевых аккумуляторов размера AA возможно, но они работают ненадежно и их использование не рекомендуется.
- **Запрещается одновременно устанавливать новые и частично использованные элементы питания. Обязательно одновременно устанавливайте четыре новых элемента питания (или полностью заряженные аккумуляторы).**
- **При установке элементов питания следите за правильной полярностью (клеммы + и -).**
- **Запрещается одновременно использовать элементы питания разных типов или разных производителей. Все четыре элемента питания должны быть одинаковыми.**
- Перед установкой элементов питания хорошо протрите их контакты сухой тканью. Жирные следы пальцев и другие загрязнения могут привести к значительному сокращению количества снятых кадров или уменьшению времени работы.
- При низкой температуре емкость элементов питания снижается (особенно у щелочных элементов питания). Если при использовании камеры в холодную погоду элементы питания разряжаются быстрее чем обычно, можно попробовать восстановить их работоспособность, нагрев элементы питания во внутреннем кармане одежды. Не кладите элементы питания в один карман с металлическими ключами или другими металлическими предметами, так как они могут вызвать короткое замыкание.
- Если фотокамеру не планируется использовать в течение длительного времени, извлеките из нее элементы питания и храните их в надежном месте. Если на длительное время оставить элементы

питания в неиспользуемой камере, возможно повреждение камеры из-за протечки элементов питания.



ВНИМАНИЕ!

Запрещается использовать поврежденные элементы питания или элементы питания с полностью или частично удаленной внешней изоляцией; такие элементы могут протечь, перегреться или взорваться. Перед установкой купленных в магазине элементов питания обязательно проверяйте их изоляцию, так как у некоторых элементов питания она может быть повреждена. Не используйте элементы питания с дефектной изоляцией.

Запрещается использовать элементы питания, аналогичные показанным ниже.



Элементы питания с полностью или частично удаленной электрической изоляцией.



С плоским положительным (+) контактом.



Отрицательный контакт имеет правильную форму (выступает из металлического основания), но изоляция не закрывает край металлического основания.

Индикация состояния элементов питания

Следующие значки или сообщения показывают состояние элементов питания на экране ЖК-дисплея (или видоискателя).

	Элементы питания почти разрядились. Для продолжения работы с камерой замените элементы питания или зарядите аккумуляторы.
Change the batteries (Замените элементы питания)	Элементы питания полностью разряжены, и дальнейшая работа камеры невозможна. Необходимо немедленно заменить элементы питания.

Правила обращения с CF-картами

- CF-карты представляют собой высокотехнологичные электронные устройства. Их нельзя сгибать, прикладывать к ним усилия, подвергать их ударам и вибрации.
- Запрещается разбирать или вносить изменения в конструкцию CF-карты.
- Резкие перепады температуры могут привести к конденсации влаги в карте и ее неправильному функционированию. Для предотвращения выпадения конденсата перед переносом карты в место с другой температурой поместите карту в плотно закрытый пластиковый пакет, а затем подождите, пока температура карты сравняется с температурой окружающей среды. Если тем не менее на карте сконденсировалась влага, не используйте карту до полного испарения капель воды.

- Храните CF-карту в прилагаемом футляре.
- Не пользуйтесь CF-картами и не храните их в следующих местах:
 - в местах с повышенным количеством пыли или песка;
 - в местах с высокой влажностью и высокой температурой.

Микродиски представляют собой среду для записи данных на основе жестких дисков. К их достоинствам относится большая емкость и низкая стоимость в расчете на мегабайт емкости. Однако они могут быть более восприимчивы к вибрациям и ударам, чем CF-карты, в которых используется флэш-память. Поэтому при использовании микродисков соблюдайте осторожность и не подвергайте камеру вибрации и ударам, особенно во время съемки или воспроизведения.

Форматирование CF-карты

Необходимо обязательно отформатировать новую CF-карту; кроме того, форматирование можно использовать для удаления с CF-карты всех изображений и прочих данных.

Имейте в виду, что при форматировании (инициализации) CF-карты с нее стираются все данные, в том числе защищенные изображения и файлы других типов. Проверяйте содержимое CF-карты перед форматированием.



- ◆ Неполадки в работе камеры могут быть вызваны неправильной работой CF-карты. Повторное форматирование CF-карты может устранить неполадку.
- ◆ В случае сбоев в работе CF-карты, изготовленной не компанией SanDisk, проблема может разрешиться после переформатирования карты.
- ◆ CF-карта, отформатированная в другой камере, на компьютере или периферийном устройстве, может функционировать неправильно. В таком случае переформатируйте CF-карту в данной камере.
- ◆ Емкость CF-карты, отображаемая после форматирования, будет меньше ее номинальной емкости. Это не является неисправностью CF-карты или камеры.

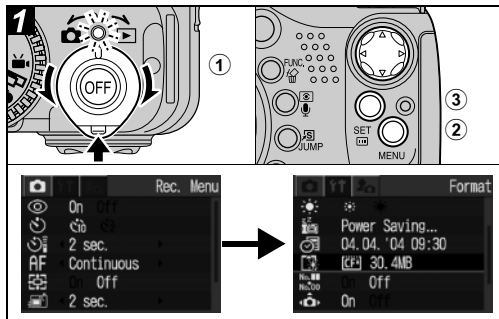

- 1 Включите питание (стр. 19).
- 2 Нажмите кнопку MENU, затем стрелку ► многофункционального селекторного переключателя.
Открывается меню [Fn] (Настройка).
- 3 Стрелкой ▲ или ▼ многофункционального селекторного переключателя выберите пункт [Format] (Форматировать), затем нажмите кнопку SET.

Включение/выключение питания



- ① Выберите [OK] стрелкой ◀ или ▶ на многофункциональном селекторном переключателе, затем нажмите кнопку SET.

Индикатор мигает красным светом, и начинается форматирование. Подождите, пока индикатор выключится.

- Чтобы отменить операцию без выполнения стирания, выберите [Cancel] (Отмена) и нажмите кнопку SET.

- ② Нажмите кнопку MENU.

Индикатор питания/режима работы горит все время, пока включено питание камеры. Различным состояниям индикатора питания/режима работы соответствуют перечисленные ниже состояния камеры.

Оранжевый: Режим съемки

Зеленый: Режим воспроизведения/Режим подключения к принтеру*

Желтый: Режим подключения к компьютеру*

Выкл. Питание камеры выключено.

* Информацию по режиму подключения к принтеру см. в *Руководстве по прямой печати*. Информацию по режиму подключения к компьютеру см. во *Вводном руководстве по программному обеспечению*.





- ♦ При включении камеры подается звуковой сигнал включения питания и появляется начальная заставка (стр. 111).
- ♦ Начальная заставка не отображается, если в режиме съемки включен дисплей видеоскателя или если разъем A/V OUT подключен к телевизору.
- ♦ Не прикасайтесь к объективу во время съемки. Не пытайтесь перемещать объектив руками или другими предметами. Это может привести к неправильной работе или поломке камеры. В таком случае попробуйте выключить и снова включить камеру.

Включение камеры без звукового сигнала и начальной заставки.

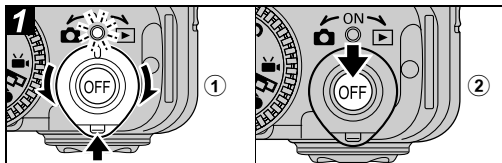
Нажмите кнопку  и, удерживая ее нажатой, включите питание. Питание можно также включить с закрытым ЖК-монитором.



- ① Удерживая нажатой кнопку фиксатора, поверните рычаг выбора режима в положение  (Съемка) или  (Воспроизведение).

Индикатор питания/режима работы горит оранжевым или зеленым светом.

- ② Для выключения питания нажмите кнопку OFF.

Переключение между режимами съемки и воспроизведения

Возможно быстрое переключение между режимами съемки и воспроизведения. Это удобно, если требуется продолжить съемку после проверки или удаления изображения сразу после съемки.

Режим съемки ➡ Режим воспроизведения

Удерживая нажатой кнопку фиксатора, поверните рычаг выбора режима в положение  (Воспроизведение) (стр. 39).

- Камера переключается в режим воспроизведения, но объектив не убирается (объектив убирается, если еще раз повернуть рычаг выбора режима в положение  (Воспроизведение)).

Режим воспроизведения ➡ Режим съемки

Снимите крышку объектива и нажмите наполовину кнопку спуска затвора.

Можно также повернуть рычаг выбора режима в положение  (Съемка) при нажатой кнопке фиксатора (стр. 27).

Установка даты и времени

При первом включении питания камеры или при разрядке литиевого элемента питания начинайте с шага **3**.



- ♦ Установка даты и времени не вызывает появления даты и времени на изображениях. Порядок печати изображений вместе с датой см. в *Руководстве по прямой печати* или во *Вводном руководстве по программному обеспечению*.
- ♦ См. раздел *Замена элемента питания календаря* (стр. 144).

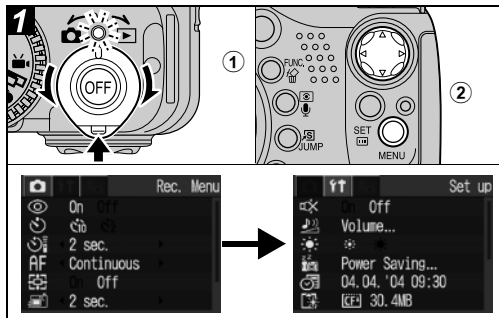

- 1 Включите питание (стр. 19).
- 2 Нажмите кнопку MENU, затем стрелку ► многофункционального селекторного переключателя.
Открывается меню [T] (Настройка).

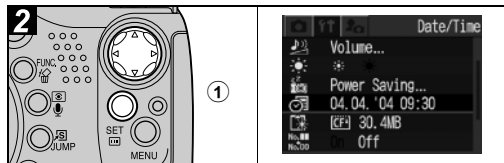

- ① Стрелкой ▲ или ▼ многофункционального селекторного переключателя выберите пункт [Date/Time] (Дата и время), затем нажмите кнопку SET.

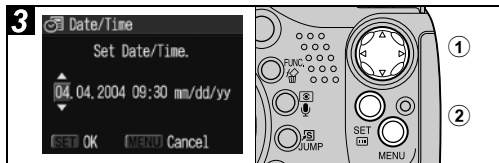

- ① Установите дату и время.
- Кнопкой ◀ или ▶ выберите требуемый пункт и установите его значение с помощью стрелки ▲ или ▼ на многофункциональном селекторном переключателе.
- ② Проверьте правильность индикации даты и времени, нажмите кнопку SET, затем кнопку MENU.
- Можно устанавливать дату до 2037 года.

Установка языка

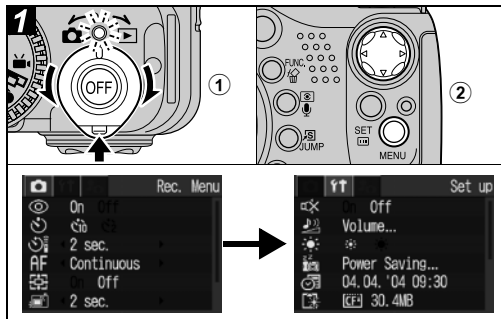

- 1 Включите питание (стр. 19).
- 2 Нажмите кнопку MENU, затем стрелку ► многофункционального селекторного переключателя.

Открывается меню [M] (Настройка).

- В режиме воспроизведения язык можно изменить, нажимая кнопку JUMP при нажатой кнопке SET. Эту функция недоступна при воспроизведении видеофильма или при подключении к принтеру.

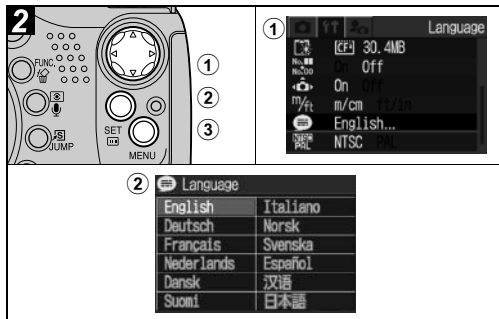

- 1 Стрелкой ▲ или ▼ многофункционального селекторного переключателя выберите пункт [Language] (Язык), затем нажмите кнопку SET.
- 2 Стрелкой ▲, ▼, ◀ или ▶ многофункционального селекторного переключателя выберите требуемый язык, затем нажмите кнопку SET.
- 3 Нажмите кнопку MENU.

Использование видоискателя и ЖК-монитора

Режимы работы ЖК-монитора переключаются нажатием кнопки **DISPLAY**. Кроме того, при закрытии ЖК-монитора включается видоискатель.

Режим съемки



⊙ : Нажмите кнопку **DISPLAY**.

Отображается общий коэффициент оптического и цифрового увеличения.



Рамка автофокусировки

Рамка точечного замера

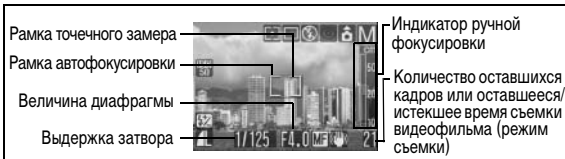

Рамка автофокусировки
Зеленая: Фокусировка завершена
Желтая: Сложности с фокусировкой

*Рамка автофокусировки не отображается, если для нее задан режим Авто, или если включен режим зеркального переворота изображения на дисплее.

Режим

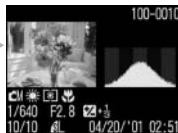
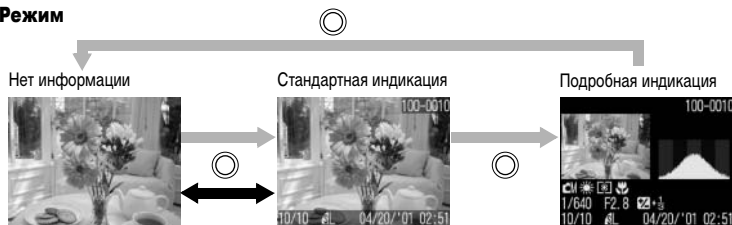

→ Воспроизведение
одиночного изображения
→ Индексный режим

Гистограмма (стр. 154)

Выводимая информация

Функция	Символ	Режим съемки		Режим воспроизведения		См. стр.
		Вывод информации	Нет информации	Подробная индикация	Стандартная индикация	
Режимы съемки		○	—*1	○*2	—	стр. 45, 71
Компенсация экспозиции		○	—	○*3	—	стр. 78
Фиксация AE/FE		○	○	—	—	стр. 86, 87
Замер экспозиц.		○	—	○	—	стр. 76
Баланс белого (WB)*4		○	—	○	—	стр. 79
Перевод кадров		○	—	—	—	стр. 49, 52
Чувств. ISO		○	—	○	—	стр. 81
Фотоэффект		○	—	○	—	стр. 82
Брекетинг		○	—	—	—	стр. 84
Вспышка		○	—	—	—	стр. 34
Умен. эфф. «красных глаз»		○	—	—	—	стр. 36
Компенсация экспозиции со вспышкой		○	—	○*3	—	стр. 89
Мощность вспышки		○	—	—	—	стр. 89

Сжатие		○	—	○	○	стр. 32
Разрешение	L M1 M2 S	○	—	○	○	стр. 32
Разрешение (видео)		○	—	○	—	стр. 32
Частота кадров (видео)		○	—	○	—	стр. 32
Цифровое увеличение*5	10x 13x 16x 20x 25x 32x	○	○	—	—	стр. 50
Низкий заряд		○	○	○	○	стр. 17
Автоповорот		○	—	—	—	стр. 108
Сотрясение		○	○	—	—	стр. 26
Ручной фокус	MF	○	○	—	—	стр. 95
Стабилизатор изображения		○	—	—	—	стр. 29
Видеосъемка	● (красная)	○	○	—	—	стр. 53
Звуковая заметка (файл WAVE)		—	—	○	○	стр. 101
Видео	AVI	—	—	○	○	стр. 57
Защита		—	—	○	○	стр. 106

*1 (Видео) отображается даже в режиме индикации «Нет информации».

*2 **C** (Пользовательский) не отображается.

*3 Также отображается значение параметра.

*4 В режиме воспроизведения символ не отображается.

*5 Коэффициент увеличения соответствует совместному действию оптического и цифрового увеличения. «10x» представляет собой максимальное оптическое увеличение (в положении телефото).



- ♦ Даже в режиме «Нет информации» информация о съемке отображается в течение приблизительно 6 с (при определенных настройках камеры информация о съемке может не отображаться).
- ♦ Символ предупреждения о сотрясении камеры  появляется на ЖК-мониторе (или в видоискателе) в случае недостаточной освещенности при подготовке камеры к съемке. При появлении этого символа используйте один из следующих способов съемки.
 - Установите режим работы вспышки Auto (Автоматическая вспышка) или Оп (Вспышка включена).
 - Включите (Оп) функцию стабилизации изображения (стр. 29).
 - Установите камеру на штатив.
- ♦ Обратите внимание, что информация, записанная данной камерой, может неправильно отображаться на других камерах, и наоборот, информация, записанная на других камерах, может неправильно отображаться на данной камере.

Предупреждение о передержке

Передержанные области изображения мигают. Предупреждение о передержке отображается в следующих случаях:

- ♦ При просмотре изображения сразу после съемки на ЖК-мониторе (вывод информации) или в видоискателе
- ♦ В режиме воспроизведения при включенной подробной индикации

Использование ЖК-монитора

ЖК-монитор можно установить в показанные ниже положения.

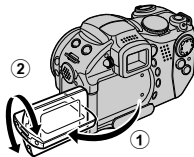

Можно открыть максимум на 180°. Можно развернуть вперед в сторону объектива на 180° или назад на 90°.

- Когда ЖК-монитор открыт влево на 180° и развернут на 180° в направлении объектива, изображение автоматически переворачивается и зеркально отражается (функция зеркального отражения), что обеспечивает правильный вид изображения со стороны объектива.

Сложите ЖК-монитор и прижмите его к корпусу камеры до щелчка в фиксаторах.

- Если он закрыт не полностью, изображение выглядит зеркально отраженным. Если камера не используется, для защиты ЖК-монитора держите его закрытым.



Использование

видоискателя

Если при слишком ярком наружном освещении (например, при съемке на открытом воздухе) изображение на ЖК-мониторе плохо видно, используйте для съемки видоискатель. Настройте фокусировку видоискателя с помощью диска диоптрийной регулировки (стр. 12), чтобы выводимая информация (стр. 24) выглядела четкой.

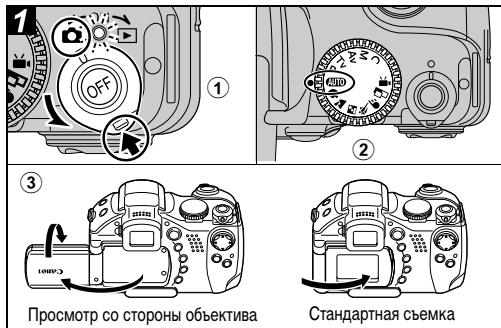

- 1 Поверните рычаг установки режима в положение (Съемка).
- 2 Поверните диск установки режима в положение **AUTO**.
- 3 Если требуется использовать ЖК-монитор, откройте его.
 - ЖК-монитор можно также поворачивать вокруг вертикальной оси. Когда ЖК-монитор развернут на 180°, изображение автоматически переворачивается и зеркально отражается (функция переворота изображения), чтобы оно правильно выглядело со стороны объектива (функцию переворота изображения можно отключить (стр. 65)).



- 1 Направьте камеру на объект.
- 2 С помощью зум-объектива добейтесь требуемой композиции кадра на ЖК-мониторе (или в видоискателе).
 - При повороте рычага зуммирования в направлении объект увеличивается (положение телефото). При повороте рычага зуммирования в направлении размеры объекта уменьшаются (широкоугольное положение). Скорость изменения коэффициента увеличения определяется способом поворота рычага. При полном повороте рычага зуммирования вправо или влево производится быстрое зуммирование. Для медленного зуммирования медленно поверните рычаг зуммирования наполовину.
 - Угол обзора можно регулировать в диапазоне фокусных расстояний от 38 до 380 мм (эквивалент для 35-миллиметровой пленки).

- Совместное использование цифрового и оптического увеличения позволяет увеличить изображение при съемке максимум в 32 раза (стр. 50). В некоторых режимах съемки цифровое увеличение недоступно (стр. 166). Чем больше цифровое увеличение изображения, тем ниже его качество.

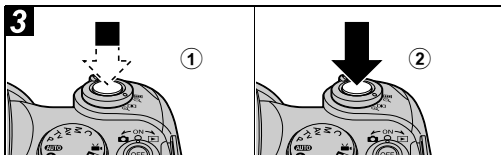

① Для фокусировки нажмите кнопку спуска затвора наполовину.

После завершения фокусировки камера подает два звуковых сигнала, и рамка автофокусировки отображается зеленым цветом.

- Если объект сложен для фокусировки, рамка автофокусировки отображается желтым цветом и подается один звуковой сигнал. Если для рамки автофокусировки задан автоматический выбор, она не отображается.
- Выдержка затвора и величина диафрагмы определяются автоматически и отображаются на ЖК-мониторе (или в видоискателе). Кроме того, автоматически устанавливается компенсация экспозиции (стр. 78) и фокус (стр. 95).

② Полностью нажмите кнопку спуска затвора.

В момент завершения съемки слышен звук срабатывания затвора. Не шевелите камеру, пока не услышите этот звук. Изображение выводится на 2 с.



- ◆ Установки, которые можно изменить в этом режиме, см. на стр. 166.
- ◆ Как ЖК-монитор, так и видоискатель обеспечивают приблизительно 100% отображение фактического снимаемого изображения.
- ◆ Изображения перед записью на CF-карту записываются во внутреннюю память камеры, что позволяет сразу же снимать следующие кадры, пока хватает емкости внутренней памяти.
- ◆ В процессе записи данных на CF-карту мигает индикатор.
- ◆ Звуковой сигнал и звук срабатывания затвора можно включить/отключить с помощью меню (стр. 66).
- ◆ Если звук срабатывания затвора и функция отключения звука выключены ([Off]), то при полном нажатии затвора камера подает однократный звуковой сигнал.
- ◆ Во время зарядки вспышки съемка невозможна.

- ♦ Можно изменить время, в течение которого изображения отображаются на ЖК-мониторе после съемки, либо вообще отключить отображение изображений (стр. 31).

Функция стабилизации изображения

Функция стабилизации изображения позволяет свести к минимуму эффект дрожания камеры (смазывание изображений) при съемке удаленных объектов с большим увеличением или при съемке в условиях недостаточной освещенности. По умолчанию эта функция включена ([On]).

- Эта функция включается и выключается нажатием кнопки **IS**.

Если она включена, отображается символ .

- Удерживая кнопку **IS** нажатой, можно выбрать режим стабилизации изображения. Отображаются показанные ниже символы. Стрелкой ◀ или ▶ на многофункциональном селекторном переключателе выберите требуемое значение и нажмите кнопку **IS**.

 (Стандартный режим): Стандартная съемка

 (С телеобъективом): Выбирайте этот режим, если установлен дополнительно приобретаемый телеконвертор (стр. 137).

 (С широкоугольным объективом): Выбирайте этот режим, если установлен дополнительно приобретаемый широкоугольный конвертор (стр. 137).



- При съемке с длительными выдержками (например, в вечернее время) полная компенсация дрожания камеры может оказаться невозможной. В этом случае установите камеру на штатив.
- Полная компенсация слишком сильного дрожания камеры может оказаться невозможной.

Просмотр изображения сразу после съемки

Диск установки режима

AUTO **P Tv Av M**

После съемки фотографии она отображается в течение 2 с (порядок изменения этого времени см. на стр. 31). Увеличить время вывода изображения можно двумя способами:

- **Удерживая кнопку спуска затвора нажатой.**
- **Нажав кнопку SET, пока изображение отображается на экране.**

Для прекращения отображения и съемки кадра еще раз наполовину нажмите кнопку спуска затвора.



Когда изображение отображается на мониторе, с ним можно выполнить указанные ниже операции.

- ◆ Выводить изображения в режиме подробной индикации (стр. 26).
- ◆ Увеличивать изображения (стр. 40).
- ◆ Стирать изображения по одному (стр. 43).
- ◆ Добавлять звуковые комментарии (стр. 101).

Изменение длительности показа изображения

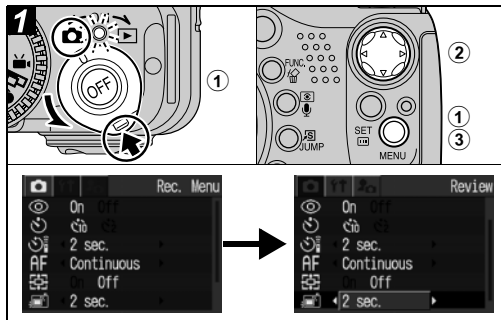

① Включите питание (стр. 19) и нажмите кнопку MENU.

Открывается меню [📷 (Съемка)].

② Стрелкой ▲ или ▼ на многофункциональном селекторном переключателе выберите пункт [Review] (Просмотр), затем выберите время просмотра стрелкой ◀ или ▶ на многофункциональном селекторном переключателе.

Off (Выкл.): Изображения не отображаются

2 – 10 с: Изображения отображаются в течение заданного времени даже при отпущенной кнопке спуска затвора.

③ Нажмите кнопку MENU.

- Независимо от значения параметра «Review», изображение остается на дисплее, пока кнопка спуска затвора удерживается полностью нажатой.
- Следующий кадр можно снимать даже тогда, когда на мониторе отображается предыдущий кадр.

Изменение разрешения и сжатия

Диск установки режима



В соответствии с назначением снимаемого изображения можно изменить разрешение, сжатие (фотографии) и частоту кадров (видеофильмы, стр. 56).

Фотографии

Разрешение		Назначение
Индикация	Пиксели	
L (Высокое)	2048 x 1536	<ul style="list-style-type: none"> ● Печать фотографий формата A4* (210 x 297 мм) ● Печать фотографий формата Letter* (216 x 279 мм) ● Печать фотографий формата почтовой открытки (148 x 100 мм) ● Печать фотографий формата L (119 x 89 мм) ● Печать фотографий формата кредитной карточки (86 x 54 мм)
M1 (Среднее 1)	1600 x 1200	
M2 (Среднее 2)	1024 x 768	
S (Низкое)	640 x 480	<ul style="list-style-type: none"> ● Отправка изображений по эл. почте ● Съемка большего числа изображений

* Форматы бумаги зависят от региона.

Сжатие		Назначение
Наивысшее качество	Высокое качество ↑ ↓ Обычное качество	Съемка изображений высокого качества
Высокое качество		Съемка изображений обычного качества
Обычное качество		Съемка большего числа изображений

Видеофильмы

Разрешение	Качество	Время съемки	Назначение
640 x 480 пикселей (Высокое качество)*	Высокое	Малое	Съемка видеофильмов высокого качества
640 x 480 пикселей*			Съемка видеофильмов обычного качества
320 x 240 пикселей*	Обычное	Большое	Съемка более длительных видеофильмов

* В режиме используется сжатие «Fine» (Высокое качество). В режимах и используется сжатие «Normal» (Обычное качество).

Частота кадров	Качество	Время съемки	Назначение
Прибл. 30 кадров/с	Полноценное видео	Малое	Съемка с приоритетом качества
Прибл. 15 кадров/с	Обычное	Большое	Съемка с приоритетом длительности



- ① Нажмите кнопку FUNC.
- ② Стрелкой ▲ или ▼ на многофункциональном селекторном переключателе выберите пункт * (2048 x 1536).
* Отображается текущая установка.
- ③ Стрелкой ◀ или ▶ на многофункциональном селекторном переключателе выберите требуемое разрешение, затем нажмите кнопку SET.

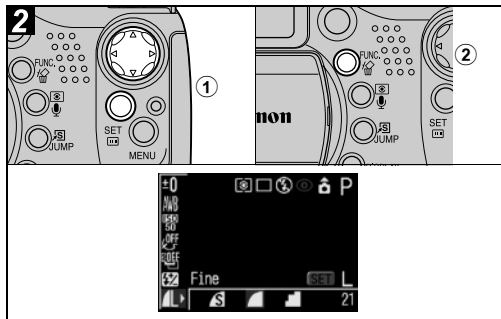

- ① Стрелкой ◀ или ▶ на многофункциональном селекторном переключателе выберите требуемое сжатие, затем нажмите кнопку SET.
 - Съемку можно производить сразу после выбора установок, нажав кнопку спуска затвора. После съемки кадра этот экран появится снова.
 - В случае съемки видеопленки отображается оставшееся время съемки (в секундах).

⚡ Использование встроенной вспышки

- См. раздел *Размеры файлов изображений (оценка)* (стр. 152).
- Типы CF-карт и количество оставшихся кадров (стр. 151).







② Нажмите кнопку FUNC. и произведите съемку.

Диск установки режима

AUTO       **P Tv Av M**

Используйте вспышку в соответствии с приведенными ниже указаниями.

Если для пункта Flash Pop-up (Открытие вспышки) (стр. 64) установлено значение [Auto] (Авто), вспышка работает так, как описано ниже.

 	Авто с уменьшением эффекта «красных глаз»	Вспышка срабатывает автоматически в зависимости от уровня освещенности, а лампа уменьшения эффекта «красных глаз» срабатывает при каждом срабатывании основной вспышки.
	Авто	Вспышка срабатывает автоматически в зависимости от уровня освещенности.
 	Вспышка включена с уменьшением эффекта «красных глаз»	Лампа уменьшения эффекта «красных глаз» и вспышка срабатывают при съемке всех кадров.
	Вспышка включена	Вспышка срабатывает при съемке всех кадров.
	Вспышка выключена	Вспышка не срабатывает.



Время автофокусировки сразу после открытия вспышки может несколько увеличиться.



① Установите режим работы вспышки, нажимая кнопку , и произведите съемку.

На ЖК-монитор (или в видоискатель) выводится выбранный режим работы вспышки.

- Переключаться между режимами можно с помощью кнопки . В некоторых режимах съемки режим работы вспышки не переключается.

При включенной функции уменьшения эффекта «красных глаз» (стр. 36)



При выключенной функции уменьшения эффекта «красных глаз»

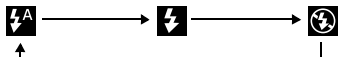



- После использования вспышки обязательно закрывайте ее.

Если для функции открытия вспышки задано значение [Off] (Выкл.)

Диск установки режима

P Tv Av M

Если для функции открытия вспышки задано значение [Off] (Выкл.), вспышку можно устанавливать вручную.

Вспышка открыта ()	Вспышка срабатывает при съемке всех кадров.
Вспышка закрыта ()	Вспышка не срабатывает.

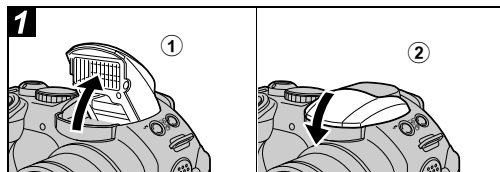

① Откройте вспышку, нажав кнопку , и произведите съемку.

② Если вспышка не используется, закройте ее до щелчка в фиксаторах.

Установка функции уменьшения эффекта «красных глаз»

Диск установки режима

AUTO

При использовании вспышки в условиях недостаточной освещенности срабатывает лампа уменьшения эффекта «красных глаз». Это уменьшает количество света, отражающегося от глаз объекта и вызывающего появление «красных глаз».

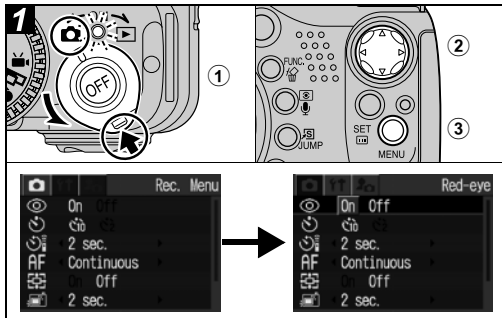

① Включите камеру в режиме (Съемка) (стр. 19) и нажмите кнопку MENU.

Открывается меню [(Съемка)].

② Стрелкой или на многофункциональном селекторном переключателе выберите [Red-eye] (Эффект «красных глаз»).

③ Выберите [On] (Вкл.) стрелкой или на многофункциональном селекторном переключателе и нажмите кнопку MENU.

- Если для ЖК-монитора (или видоискателя) задан вывод информации, отображается символ .
- При съемке с включенной функцией уменьшения эффекта «красных глаз» фотографируемые люди должны смотреть прямо на лампу уменьшения эффекта «красных глаз». Попросите фотографируемых смотреть прямо на лампу. Еще лучшие результаты можно получить, установив объектив в максимально широкоугольное положение, увеличив яркость освещения в помещении или подойдя ближе к объекту съемки.

Установка синхронизации при длительной выдержке

Диск установки режима

При съемке со вспышкой можно использовать длительную выдержку. Это помогает избежать темного фона при съемке ночью или в помещениях с недостаточным освещением.

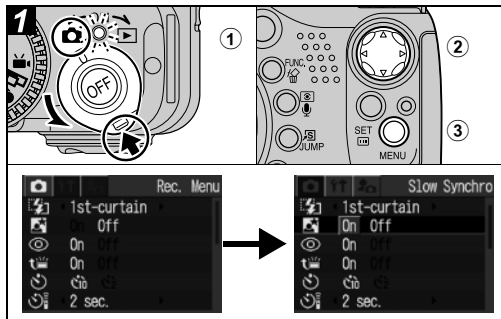

① Включите камеру в режиме (Съемка) (стр. 19) и нажмите кнопку MENU.

Открывается меню [] (Съемка).

② Стрелкой ▲ или ▼ на многофункциональном селекторном переключателе выберите [Slow Synchro] (Синхронизация при длительной выдержке).

③ Выберите [On] (Вкл.) стрелкой ◀ или ▶ на многофункциональном селекторном переключателе и нажмите кнопку MENU.

При съемке с высокой чувствительностью ISO и при использовании встроенной вспышки чем ближе находится объект, тем больше вероятность передержки.

- Вспышка срабатывает с автоматическими настройками, если в меню съемки для пункта [Flash Adjust] (Настройка вспышки) установлено значение [Auto] (Авто). При съемке в режиме **M** или при установке для пункта [Flash Adjust] значения [Manual] (Ручной режим) вспышка срабатывает с ручными настройками.
- ♦ Если для параметра [Flash Adjust] (Настройка вспышки) задано значение [Auto] (Авто), вспышка срабатывает дважды. Сначала срабатывает предварительная вспышка, а за ней – основная. Предварительная вспышка используется камерой для определения экспозиции, чтобы установить оптимальную мощность основной вспышки.
- ♦ Самая короткая выдержка затвора в режиме синхронизации вспышки составляет 1/250 с. При установке более коротких выдержек камера автоматически устанавливает выдержку 1/250 с.
- ♦ Во время зарядки вспышки съемка невозможна.

- ◆ Для зарядки вспышки в отдельных случаях может потребоваться до 10 с. Время зарядки меняется в зависимости от характера работы и уровня заряда аккумулятора.
- ◆ Экспозицию при съемке со вспышкой и мощность вспышки можно изменять (стр. 89).
- ◆ Если при съемке для параметра [Slow Synchro] (Синхронизация при длительной выдержке) задано значение [On] (Вкл.), на качество снимков могут повлиять сотрясения камеры. Рекомендуется использовать штатив.
- ◆ При выключении камеры в режимах **P**, **Tv**, **Av** и **M** установки вспышки сохраняются.

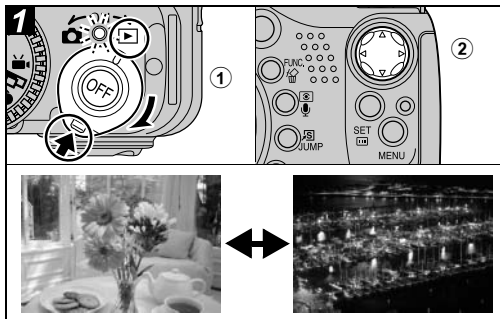

- ① Для переключения камеры в режим воспроизведения поверните рычаг выбора режима вправо.

На ЖК-монитор (или в видоискатель) выводится последний снятый кадр.

- ② Перемещение между изображениями производится стрелками ◀ и ▶ на многофункциональном селекторном переключателе.

- Используйте ◀ для перемещения к предыдущему изображению и ▶ для перемещению к следующему изображению. Если удерживать кнопку ◀ или ▶ нажатой, изображения будут быстрее сменять друг друга, но будут видны менее отчетливо.
- При нажатии стрелки ◀ или ▶ на многофункциональном селекторном переключателе после нажатия кнопки **JUMP** производится переход на 10 изображений назад или вперед. При повторном нажатии кнопки **JUMP** камера возвращается в режим воспроизведения одиночных изображений.
- Для просмотра данных, относящихся к текущему изображению, нажмите кнопку **DISPLAY** (стр. 24).
- Для быстрого удаления текущего изображения нажмите кнопку  (стр. 43).



Воспроизведение изображений, снятых другой камерой или отредактированных на компьютере с помощью других программ, может оказаться невозможным.

🔍 Увеличение изображений

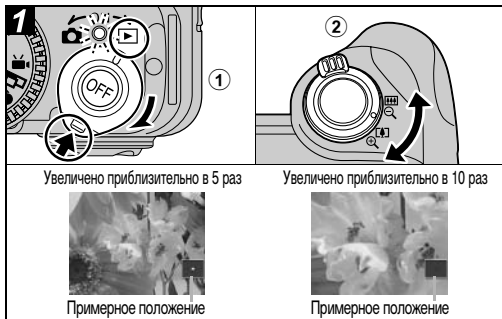

① Для переключения камеры в режим воспроизведения поверните рычаг выбора режима вправо.

② Для увеличения изображения поворачивайте рычаг зуммирования в направлении 🔍, для отмены увеличения – в направлении 🔍.

- При воспроизведении одиночного изображения его можно увеличить максимум в 10 раз. Для циклического переключения коэффициентов увеличения (приблизительно 2,5, 5 и 10 раз) поворачивайте рычаг зуммирования в направлении символа 🔍 при нажатой кнопке **SET**.

- Для перемещения по увеличенному изображению служат стрелки ◀, ▶, ▲ и ▼ многофункционального селекторного переключателя.
- Увеличение кадров из видеофильмов и изображений, воспроизводимых в индексном режиме, невозможно.
- Можно увеличить изображение, выводимое на ЖК-монитор (или в видеодискатель) сразу после съемки (стр. 31).

Одновременный просмотр девяти изображений (индексный режим)

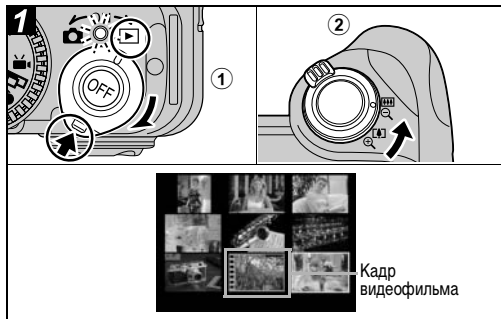





① Для переключения камеры в режим воспроизведения поверните рычаг выбора режима вправо.

② Поверните рычаг зуммирования в направлении .

- Одновременно будет выведено девять изображений (индексный режим).



① Для выбора изображений служат стрелки , ,  или  многофункционального селекторного переключателя.

- Для просмотра данных, относящихся к текущему изображению, нажмите кнопку **DISPLAY** (стр. 24).

② Поверните рычаг зуммирования в направлении .

- Индексный режим отменяется, и восстанавливается режим воспроизведения одиночных изображений.

JUMP Переход через несколько изображений

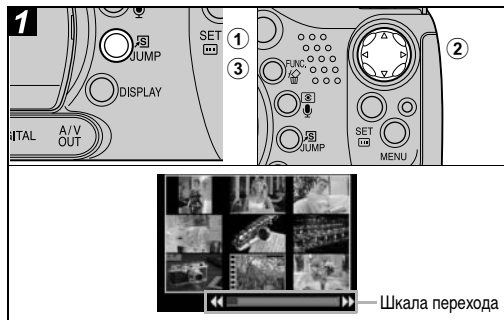

- ① В режиме воспроизведения одиночных изображений (стр. 39) или в индексном режиме (стр. 41) нажмите кнопку JUMP.

Отображается шкала перехода.

- ② Перемещение между изображениями производится стрелками ◀ и ▶ на многофункциональном селекторном переключателе.

- **Одиночное изображение:** Производится переход на 10 изображений вперед или назад.

- **Индексный режим:** Отображаются предыдущие или следующие 9 изображений.

- ③ Нажмите кнопку JUMP.

Шкала перехода исчезает, и камера возвращается в режим воспроизведения одиночных изображений или в индексный режим.

Помните, что стертые изображения невозможно восстановить. Будьте внимательны при стирании файлов.

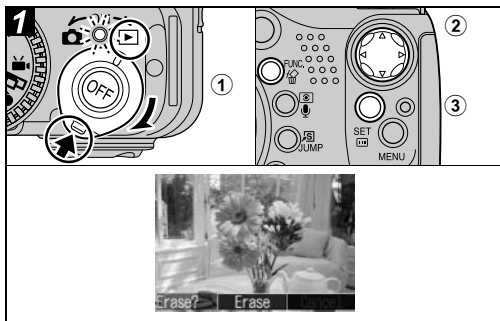

① Для переключения камеры в режим воспроизведения поверните рычаг выбора режима вправо.

На ЖК-монитор (или в видоискатель) выводится последний снятый кадр.

② Стрелкой ◀ или ▶ на многофункциональном селекторном переключателе выберите изображение и нажмите кнопку .

③ Стрелкой ◀ или ▶ на многофункциональном селекторном переключателе выберите пункт [Erase] (Стереть).

- Для отмены операции без стирания изображений выберите [Cancel] (Отмена).
- Функция стирания не позволяет стирать защищенные изображения (стр. 106).



Стирание всех изображений

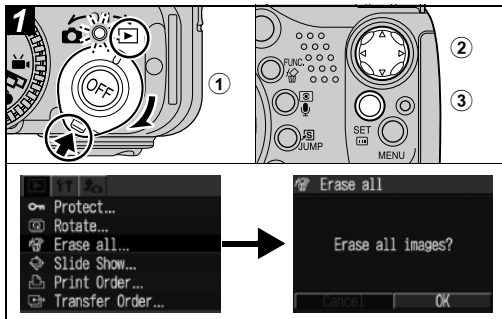

Помните, что стертые изображения невозможно восстановить. Будьте внимательны при стирании файлов.



- 1 Для переключения камеры в режим воспроизведения поверните рычаг выбора режима вправо.

Открывается меню [ (Воспроизведение)].

- 2 Стрелкой  или  на многофункциональном селекторном переключателе выберите пункт [Erase all] (Стереть все).

- 3 Стрелкой  или  на многофункциональном селекторном переключателе выберите [OK].

- Для отмены операции без стирания изображений выберите [Cancel] (Отмена).
- Функция стирания не позволяет стирать защищенные изображения (стр. 106).



Функция [Erase all] (Стереть все) удаляет все изображения, записанные на CF-карте. Если требуется стереть с CF-карты не только изображения, но и все остальные данные, CF-карту следует отформатировать (стр. 18).

С помощью диска установки режима можно легко задать установки, соответствующие условиям съемки.

Пейзаж



Этот режим используется для съемки широких пейзажей.

Портрет



Используйте этот режим, если требуется получить резкое изображение объекта на размытом фоне.

Видео (стр. 53)

Этот режим предназначен для съемки видеофильмов. Одновременно записывается звук.



Ночная сцена



Этот режим предназначен для съемки людей на фоне вечернего неба или для съемки ночных сцен. Снимаемый объект освещается вспышкой, а фон прорабатывается благодаря большой выдержке затвора.

Короткая выдержка



Используйте этот режим для съемки быстро движущихся объектов.

Длительная выдержка



Используйте этот режим при съемке движущихся объектов для получения эффекта смазывания, например, при съемке речных порогов.



Съемка панорам (стр. 47)



Используйте этот режим при съемке кадров, которые требуется объединить в панораму.

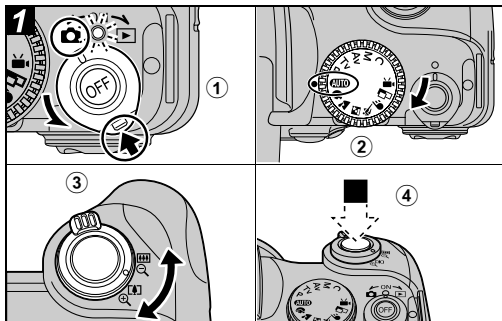

- ① Для переключения камеры в режим съемки поверните рычаг выбора режима влево.
- ② Поверните диск установки режима в положение, соответствующее требуемой функции.
- ③ С помощью рычага зуммирования выберите требуемую композицию (относительно размера объекта).
- ④ Наполовину нажмите кнопку спуска затвора для фиксации фокуса, затем нажмите ее полностью для съемки изображения.

● Порядок съемки такой же, как и в режиме **AUTO** (стр. 27).



- ◆ Установки, которые можно изменить в этом режиме, см. на стр. 166.
- ◆ Съемка производится в соответствии с инструкциями, соответствующими выбранной функции.

	Для увеличения эффекта размытия фона портрет должен занимать весь ЖК-монитор (или видеоискатель).
	Для еще большего увеличения эффекта размытия фона установите объектив в положение телефото.
	На ЖК-мониторе (или в видеоискателе) может появиться символ сотрясения камеры  , так как в этом режиме часто используется длительная выдержка затвора. В этом случае установите камеру на штатив.
	Выдержка затвора увеличивается. Даже при использовании вспышки попросите снимаемых людей не двигаться в течение нескольких секунд.
	При использовании режима ночной съемки для съемки днем достигается тот же эффект, что и в режиме AUTO .
	Автоматически включается режим синхронизации вспышки при длительной выдержке.
	На темных объектах могут стать более заметными шумы.
	Во избежание сотрясения камеры обязательно установите камеру на штатив.

Съемка панорам (режим съемки панорам)

Этот режим используется для съемки серии перекрывающихся кадров для последующего их объединения (сшивки) на компьютере в одно большое панорамное изображение.

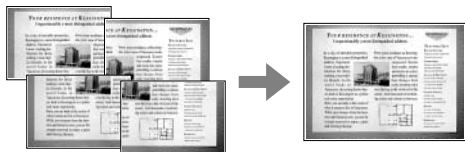
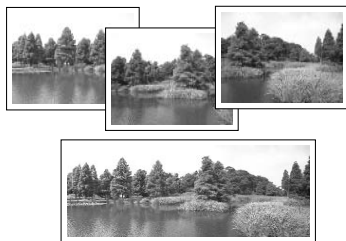

Для объединения изображений на компьютере используйте прилагаемую программу PhotoStitch.

Кадрирование

Программа PhotoStitch определяет перекрывающиеся области смежных изображений и объединяет их. При построении композиции постарайтесь включить в перекрывающиеся области изображений какой-либо характерный объект (ориентир).







- ♦ Стройте каждый кадр так, чтобы он перекрывался на 30 - 50% с соседним. Постарайтесь, чтобы вертикальный сдвиг между изображениями не превышал 10% от их высоты.
- ♦ Не включайте движущиеся объекты в зону перекрытия.
- ♦ Постарайтесь не объединять изображения, в которых совмещены как удаленные, так и близлежащие объекты. Объекты могут получиться искривленными или удвоенными.
- ♦ Яркость всех кадров должна быть согласованной. При слишком большом различии яркостей окончательное изображение будет выглядеть неестественным.
- ♦ Для достижения оптимальных результатов при съемке последовательных кадров поворачивайте камеру.

- ◆ При съемке с близкого расстояния перемещайте камеру параллельно объекту.

Съемка



В режиме съемки панорам можно производить съемку последовательных кадров пятью способами.

	По горизонтали, слева направо
	По горизонтали, справа налево
	По вертикали, снизу вверх
	По вертикали, сверху вниз
	По часовой стрелке, начиная с верхнего левого угла

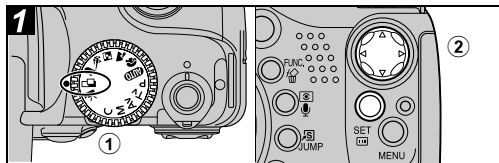

- ◆ Установки, которые можно изменить в этом режиме, см. на стр. 166.
- ◆ Изменение пользовательских установок баланса белого (стр. 79) в режиме  невозможно. Для использования пользовательских установок баланса белого сначала установите их в другом режиме съемки.
- ◆ Установленные для первого кадра параметры фиксируются и не могут быть изменены для последующих кадров.
- ◆ В этом режиме нельзя использовать в качестве монитора при съемке телевизор.



- 1 Диск установки режима поверните в положение .**
- 2 Выберите последовательность съемки стрелкой  или  на многофункциональном селекторном переключателе и нажмите кнопку SET.**
Устанавливается последовательность съемки.
 - Можно также нажать прямо на кнопку спуска затвора, не нажимая кнопки SET.
- 3 Снимите первый кадр.**
 - Экспозиция и баланс белого определяются и фиксируются при съемке первого кадра.

Использование автоспуска

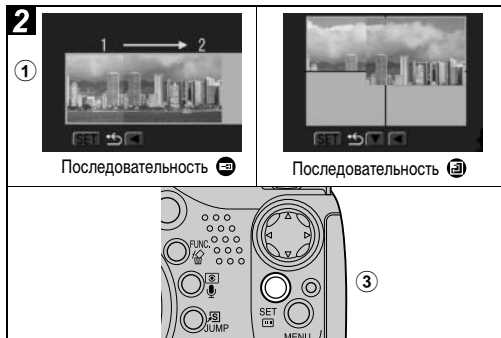

1 Скомпонуйте и снимите второй кадр так, чтобы он перекрывался с первым.

- Небольшие несовпадения в зоне перекрытия могут быть исправлены с помощью программного обеспечения.
- Кадр может быть снят заново. Для возврата к этому кадру нажимайте стрелку ◀, ▶, ▲ или ▼ на многофункциональном селекторном переключателе.
- Можно записать по горизонтали или по вертикали не более 26 изображений.

2 Тем же способом снимите остальные кадры.

3 После съемки последнего кадра нажмите кнопку SET.

Диск установки режима

AUTO [шарнир] [горизонтальный] [вертикальный] [автоспуск] [режим] P Tv Av M

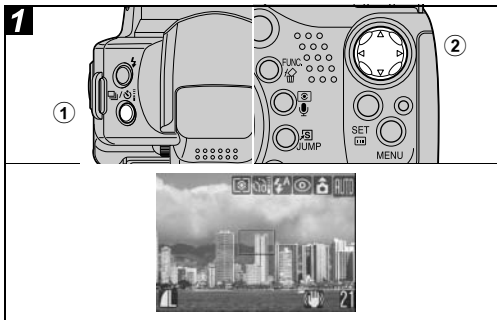

1 Нажмите кнопку [шарнир]/[горизонтальный]/[вертикальный].

Отображается текущая установка.

- При нажатии кнопки [шарнир]/[горизонтальный]/[вертикальный] производится циклическое переключение установок.



Цифровое увеличение

Диск установки режима

AUTO Tv Av M

При совместном использовании оптического и цифрового зума возможны следующие коэффициенты увеличения изображений:

13x, 16x, 20x, 25x и 32x.



- ◆ Чем больше цифровое увеличение изображения, тем ниже его качество.
- ◆ Объектив перейдет в положение максимального фокусного расстояния и остановится. Для дальнейшего цифрового увеличения изображения еще раз поверните рычаг зуммирования в направлении .
- ◆ Для уменьшения коэффициента увеличения поверните рычаг зуммирования в направлении .

- Для переключения между вариантами и служит меню [] (Съемка)] (стр. 64).
- Если для автоспуска установлено значение (), затвор срабатывает через 10 (2) с после полного нажатия кнопки спуска затвора.

② Убедитесь, что отображается символ или , и произведите съемку.

- Если выбран вариант , то при полном нажатии кнопки спуска затвора подается звуковой сигнал автоспуска и начинает мигать лампа автоспуска. За 2 с до срабатывания затвора частота звукового сигнала автоспуска и мигания лампы увеличивается.
- Если выбран вариант , лампа автоспуска мигает с высокой частотой с самого начала. Затвор срабатывает через 2 с.
- Звуковой сигнал автоспуска можно изменить, изменив установку пункта [Selftimer Sound] (Звук автоспуска) в меню [] (Моя камера)] (стр. 67).

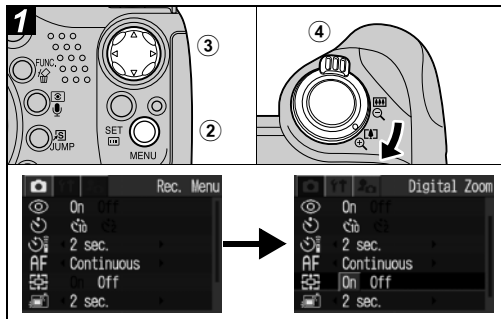

- ① Поверните диск установки режима в любой режим съемки, кроме и .
- ② Для отображения меню [(Съемка)] нажмите кнопку MENU.
- ③ Стрелкой или на многофункциональном селекторном переключателе выберите пункт [Digital Zoom] (Цифровое увеличение), стрелкой или выберите значение [On] (Вкл.) и нажмите кнопку MENU.

- ④ Поверните рычаг зуммирования в направлении символа .

Непрерывная съемка

Диск установки режима



Режим непрерывной съемки предназначен для съемки последовательности из нескольких кадров при полностью нажатой кнопке спуска затвора.



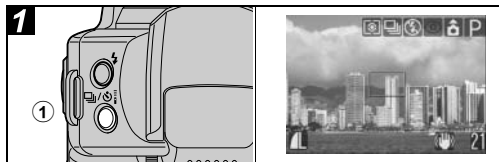

- ♦ При заполнении внутренней памяти интервалы между кадрами могут несколько увеличиваться.
- ♦ Использование вспышки возможно, однако интервалы между кадрами будут увеличены, чтобы согласовать их со временем заряда вспышки.



① Нажмите кнопку / .

Отображается текущая установка.

- При нажатии кнопки  /  производится циклическое переключение установок.

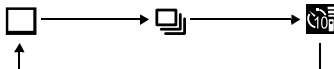

② Выберите .

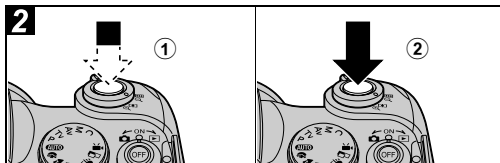

- ① Нажмите наполовину кнопку спуска затвора для фиксации фокусировки.
- ② Произведите съемку, полностью нажав кнопку спуска затвора.

- Съемка прекращается при отпускании кнопки спуска затвора.

- Скорость съемки составляет 1,7 кадра/с.*

* Высокое разрешение/высокое качество. (Данные относятся к стандартам тестирования, принятым компанией Canon. Фактические значения зависят от условий съемки и установок камеры.)

Режим видеосъемки

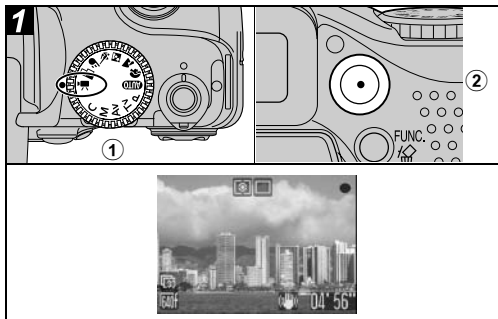

- ① Диск установки режима поверните в положение .

Отображается максимально возможное время съемки (в секундах).

- ② Нажмите кнопку Movie (Видео)

Камера подает один звуковой сигнал, и начинается съемка. Одновременно записывается звук.

- При повторном нажатии кнопки Movie (Видео) камера подает два звуковых сигнала и съемка останавливается.
- Во время видеосъемки мигает световой индикатор; при завершении съемки индикатор выключается.

Если в меню съемки для пункта [Tally Lamp] (Световой индикатор) задано значение [Off] (Выкл.), индикатор не мигает (стр. 65).

- Максимальное время съемки одного видеофильма составляет 1 ч, максимальный объем записываемых данных составляет 1 Гбайт. Эти значения зависят от типа CF-карты и ее емкости.

Когда время съемки достигает 1 ч, на CF-карте заканчивается свободное место или размер файла приближается к 1 Гбайту, оставшееся время съемки, отображаемое в левом нижнем углу ЖК-монитора (или видеоскрининга) мигает красным цветом и съемка автоматически останавливается приблизительно через 10 с.

- Время съемки и объем записываемых данных зависят от условий работы камеры (условия съемки, внешние условия и т.п.) и от емкости CF-карты. Когда во внутренней памяти камеры остается мало места, в правом нижнем углу ЖК-монитора (или видеоскрининга) появляется символ !, означающий, что съемка скоро автоматически остановится независимо от оставшегося времени съемки и объема записанных данных.

Если символ ! появляется часто, попробуйте предпринять следующие меры.

- Отформатируйте CF-карту перед съемкой (стр. 18).
- Избегайте использования зуммирования во время съемки.
- Установите разрешение 320×240 (320 x 240) или частоту кадров 15 кадров/с .
- Используйте высокоскоростную CF-карту (например, CF-карту CF-512MSH).



● Во время съемки может неправильно отображаться время записи или съемка может неожиданно останавливаться при использовании CF-карт следующих типов:

- карт с низкой скоростью записи;
- карт, отформатированных в другой камере или в компьютере;
- карт, на которые многократно записывались и стирались изображения.





Хотя во время съемки длительность записи может отображаться неправильно, видеофильм записывается на CF-карту правильно. Время записи будет отображаться правильно, если отформатировать CF-карту в этой камере (кроме CF-карт с низкой скоростью записи).

- Не прикасайтесь к микрофону при съемке.
- Мигающий после завершения съемки индикатор означает, что идет запись видеофильма на CF-карту. Пока он не перестанет мигать, дальнейшая съемка невозможна.

- При повышении температуры внутри камеры в левом нижнем углу ЖК-монитора (или видоискателя) появляется красный символ [!]. Если температура продолжает повышаться, съемка автоматически останавливается для защиты CF-карты или микродиска от перегрева, отображается сообщение [Overheated! Shutting down.] (Перегрев! Камера выключается.), и камера выключается. В этом случае перед повторным включением камеры подождите приблизительно 30 мин, пока камера полностью охладится. CF-карта или микродиск могут нагреваться, однако это не является неисправностью. При съемке фотографий перед продолжением съемки не надо ждать 30 мин.







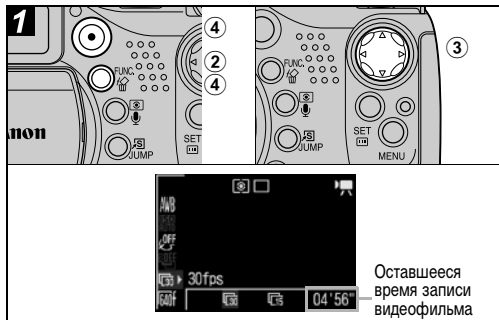

- ◆ Установки, которые можно изменить в этом режиме, см. на стр. 166.
- ◆ Информацию о разрешении и частоте кадров см. на стр. 32.
- ◆ Звук записывается в монофоническом режиме.
- ◆ В режиме видеофильма звук срабатывания затвора отсутствует.
- ◆ Для воспроизведения видеофильма на компьютере (AVI/Motion JPEG) требуется программа QuickTime версии не ниже 3.0. (Программа QuickTime (для Windows) находится на прилагаемом компакт-диске Digital Camera Solution Disk. Для компьютеров Macintosh программа QuickTime 3.0 или более новая версия обычно поставляется в составе операционной системы версии Mac OS 8.5 или более новой.)

- ♦ Во время съемки видеofilьма возможно выполнение следующих операций:
 - Зуммирование (кроме цифрового увеличения).
 - Фиксация фокусировки: Нажмите кнопку **MF**. На ЖК-мониторе (или в видоискателе) отображается символ . Фиксацию фокусировки можно отменить, еще раз нажав кнопку **MF**.
 - Фиксация экспозиции, компенсация экспозиции: Нажмите кнопку . На ЖК-мониторе (или в видоискателе) отображается шкала компенсации экспозиции. Экспозицию можно изменить стрелкой  или . Фиксацию экспозиции можно отменить, еще раз нажав кнопку .
 - Стабилизация изображения: Для включения или отключения стабилизатора изображения нажимайте кнопку **IS**.

Изменение частоты кадров

Можно выбрать количество кадров, снимаемых за 1 с при съемке видеofilьмов.



- ① Диск установки режима поверните в положение .
- ② Нажмите кнопку **FUNC**.
- ③ Стрелкой  или  на многофункциональном селекторном переключателе выберите пункт * (30 кадров/с), затем стрелкой  или  выберите требуемую частоту кадров.

* Отображается текущая установка.

: Съемка 30 кадров/с

: Съемка 15 кадров/с

- Количество записываемых кадров в секунду зависит от выбранного значения разрешения (стр. 151).
- Съемку можно производить сразу после выбора установок, нажав кнопку Movie (Видео). После съемки видеofilьма этот экран появится снова.

④ Для начала съемки нажмите кнопку FUNC., затем кнопку Movie (Видео).



Можно просматривать видеofilьмы, снятые в режиме Видео, а также удалять ненужные фрагменты с начала или с конца видеofilьма.



- Редактирование защищенных видеofilьмов невозможно (стр. 106).
- Для сохранения отредактированного видеofilьма в новом файле требуется определенное время, зависящее от размера файла. Если в процессе сохранения элементы питания разрядятся, сохранение отредактированного видеofilьма будет невозможно. При редактировании видеofilьмов используйте полностью заряженные NiMH-аккумуляторы типа-размера AA (продаются отдельно) или компактный блок питания CA-PS700.



При просмотре видеofilьмов, снятых с указанными ниже значениями разрешения и частоты кадров, в случае использования CF-карты с низкой скоростью чтения возможен пропуск отдельных кадров.

- Разрешение  (640 x 480 с высоким качеством)
- Разрешение  (640 x 480) и частота кадров  (30 кадров/с)

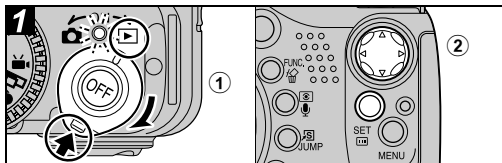

Этот символ
отображается
на файлах
видеофильмов.







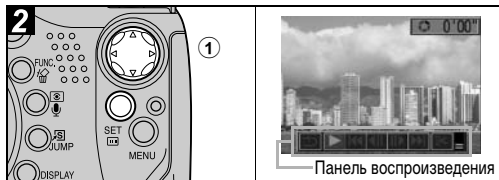

① Для переключения камеры в режим воспроизведения поверните рычаг выбора режима вправо.

② Выберите видеофильм стрелкой ◀ или ▶ на многофункциональном селекторном переключателе и нажмите кнопку SET.



① Стрелкой ◀ или ▶ на многофункциональном селекторном переключателе выберите требуемую кнопку на панели воспроизведения видеофильма, затем нажмите кнопку SET.

Панель воспроизведения видеофильма

-  (Выход): Возврат к экрану из шага **1**
-  Воспроизведение: Воспроизведение видеофильма со звуком
-  (Первый кадр): Отображение первого кадра
-  (Предыдущий кадр): Перемотка назад, если удерживать нажатой кнопку **SET**
-  (Следующий кадр): Перемотка вперед, если удерживать нажатой кнопку **SET**
-  (Последний кадр): Отображение последнего кадра
-  (Правка): Редактирование видеофильма
→ Шаг **3**

Операции воспроизведения

▲▼: Настройка громкости во время воспроизведения

SET: Пауза воспроизведения. Для возобновления воспроизведения нажмите еще раз.

При завершении воспроизведения

После завершения воспроизведения отображается последний кадр.

SET: Отображение панели воспроизведения видеофильма. Для повторного воспроизведения видеофильма с первого кадра нажмите эту кнопку еще раз.

- При воспроизведении видеофильма на недостаточно мощном компьютере возможен пропуск кадров или искажение звука.
- Громкость воспроизведения видеофильмов можно также регулировать в меню воспроизведения.
- При просмотре видеофильма на экране телевизора используйте его регулировки громкости звука.
- Если редактировать видеофильм не требуется, операция завершена.

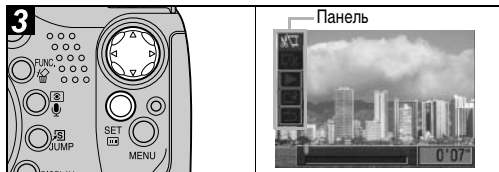

① Стрелкой ▲ или ▼ на многофункциональном селекторном переключателе выберите требуемую кнопку на панели редактирования видеофильма, затем нажмите кнопку SET.

- ⏮ (Удалить начало): Удаление кадров с начала видеофильма
- ⏭ (Удалить конец): Удаление кадров с конца видеофильма
- ▶ (Воспроизведение): Воспроизведение временно отредактированного видеофильма
- ⏪ (Сохранить): Сохранение видеофильма
- ⏩ (Выход): Отмена редактирования видеофильма и возврат к экрану из шага ②

- Редактирование с точностью до 1 кадра возможно для видеофильмов исходной длительностью не менее 1 с.

② Стрелкой ◀ или ▶ выберите диапазон для редактирования.

③ Стрелкой ▲ или ▼ выберите  (Воспроизведение) и нажмите кнопку SET.

Начинается воспроизведение временно отредактированного видеофильма.

- Если во время воспроизведения нажать кнопку SET, воспроизведение будет остановлено.

④ Стрелкой ▲ или ▼ выберите  (Сохранить) и нажмите кнопку SET.

- При выборе пункта  (Выход) отредактированный видеофильм не сохраняется, и производится возврат к экрану из шага 2.

⑤ Стрелкой ◀ или ▶ выберите пункт [Overwrite] (Перезапись) или [New File] (Новый файл) и нажмите кнопку SET.

[Overwrite]: Отредактированный видеофильм сохраняется с тем же именем файла, что и исходный видеофильм. Исходные данные удаляются.

[New File]: Отредактированный видеофильм сохраняется в файле с новым именем. Исходные данные не удаляются.

- Если на CF-карте недостаточно свободного места, доступна только функция перезаписи. В этом случае на шкале редактирования видеофильма отображается значок ▲.

Выбор параметров с помощью кнопки FUNC. (только в режиме съемки)

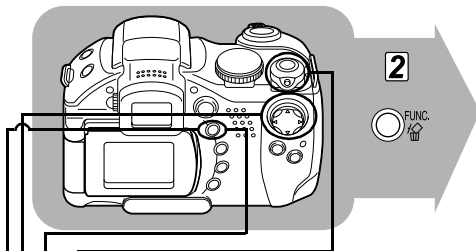

- 1 Рычаг установки режима поверните в положение
- 2 Нажмите кнопку **FUNC.**
- 3 Для выбора функции нажимайте стрелку **▲** или **▼**.
- 4 Для выбора установок нажимайте стрелку **◀** или **▶**.
- 5 Нажмите кнопку **FUNC.**
- 6 Произведите съемку.

3 Выберите функцию стрелкой **▲** или **▼**
Компенсация экспозиции (± 0) → стр. 78



Баланс белого (AWB) → стр. 79



Чувствительность ISO ($\frac{ISO}{50}$) → стр. 81

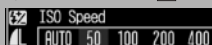

Фотоэффект (Effect) → стр. 82

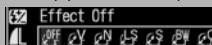

Брекетинг (BKT) → стр. 84



() в скобках указаны значения по умолчанию.

4 Выберите значение стрелкой **◀** или **▶**
Настройка вспышки (± 0) → стр. 89

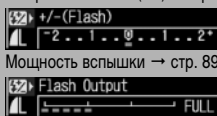

Мощность вспышки → стр. 89

Разрешение (L) → стр. 32



Сжатие (L) → стр. 32



Разрешение и Видео ($\frac{640}{640}$) → стр. 32



Частота кадров ($\frac{30}{30}$) → стр. 56



Выбор параметров с помощью кнопки MENU

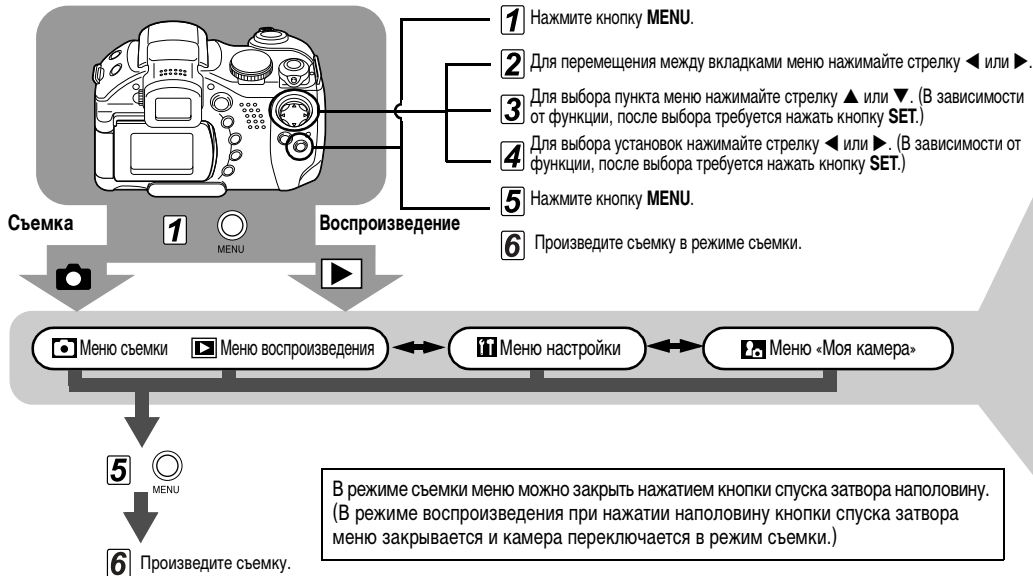

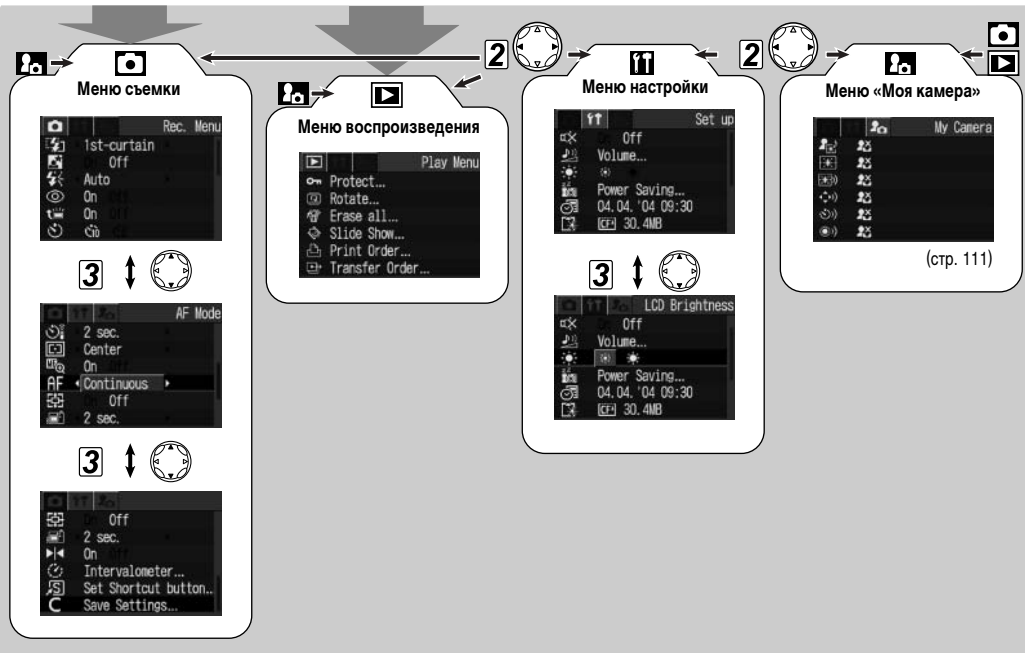

(стр. 111)



- ♦ В зависимости от режима съемки, некоторые пункты меню могут быть недоступны (стр. 166).
- ♦ Можно назначить требуемое изображение и звук режимам и из меню «Моя камера». Подробнее см. раздел *Регистрация параметров меню «Моя камера»* (стр. 111) или *Вводное руководство по программному обеспечению*.
- ♦ Для настроек камеры можно восстановить значения по умолчанию (стр. 68).

Меню съемки

Пункт меню	Установки	См. стр.
Flash Sync (Синхронизация вспышки)	Задает момент срабатывания вспышки. 1st-curtain (1-я шторка)* / 2nd-curtain (2-я шторка)	стр. 90
Slow Synchro (Синхр. при длительной выдержке)	Задает, срабатывает ли вспышка при длительной выдержке затвора. On (Вкл.)/Off (Выкл.)*	стр. 36
Flash Adjust (Настройка вспышки)	Задает, производится ли автоматическая настройка вспышки. Auto (Авто)*/Manual (Ручная)	стр. 89
Red-eye (Эффект «красных глаз»)	Задает, включается ли лампа уменьшения эффекта «красных глаз» при срабатывании вспышки. On (Вкл.)*/Off (Выкл.)	стр. 35
Flash Pop-up (Открытие вспышки)	Задает, производится ли автоматическое открытие вспышки. On (Вкл.)*/Off (Выкл.) Если установлено значение [Off], вспышка не будет срабатывать автоматически.	стр. 34
Self-timer (Автоспуск)	При использовании автоспуска задает задержку срабатывания затвора после нажатия кнопки спуска затвора. 10 с* / 2 с	стр. 49
Wireless Delay (Задержка для пульта)	При использовании автоспуска задает задержку срабатывания затвора после нажатия кнопки спуска затвора на пульт дистанционного управления. 0 с/2 с*/10 с	стр. 136

Пункт меню	Установки	См. стр.
Spot AE Point (Точечный замер)	Задаёт значение пункта [Spot AE Point] (один из режимов замера экспозиции) – Center (точка автоэкспозиции фиксируется в центре) или AF Point (точка автоэкспозиции соответствует точке автофокусировки). Center (По центру)*/AF Point (Точка автофокусировки)	стр. 76
MF-Point Zoom (Увеличение ручной фокусировочной точки)	Задаёт, следует ли увеличивать изображение в фокусировочной точке при использовании ручной фокусировки. On (Вкл.)/Off (Выкл.)	стр. 95
AF Mode (Режим автофокусировки)	Задаёт частоту автофокусировки. Continuous (Непрерывная)*/ Single (Покадровая)	стр. 97
Tally Lamp (Световой индикатор)	Задаёт, будет ли мигать световой индикатор во время видеосъёмки. On (Вкл.)/Off (Выкл.)	стр. 53
Digital Zoom (Цифровое увеличение)	Задаёт, будет ли совместно с оптическим зумом использоваться цифровое увеличение изображений. On (Вкл.)/Off (Выкл.)*	стр. 50
Review (Просмотр)	Задаёт время отображения изображения на ЖК-мониторе (или в видеодискателе) после нажатия кнопки спуска затвора. Off (Выкл.)/2 с* – 10 с	стр. 31
Reverse Disp. (Зеркальное отображение)	Задаёт, переворачивается ли изображение на ЖК-мониторе, развернутом на 180° в направлении объектива. On (Вкл.)/Off (Выкл.)	стр. 26

Пункт меню	Установки	См. стр.
Intervalometer (Интервалометр)	Автоматическая съёмка через заданные промежутки времени. 2* – 100 кадров 1* – 60 мин	стр. 91
Set shortcut button (Задать кнопку быстрого вызова)	Выбор функции, регистрируемой для кнопки  (Быстрый вызов).	стр. 69
Save Settings (Сохранить установки)	Сохранение установок, выбранных в меню съёмки и в меню функций, для режима C диска установки режима.	стр. 98

*Установка по умолчанию



Меню воспроизведения

Пункт меню	Установки	См. стр.
Protect (Защита)	Защита изображений от случайного стирания.	стр. 106
Rotate (Поворот)	Поворот изображения на дисплее на 90 или 270 градусов по часовой стрелке.	стр. 100
Erase all (Стереть все)	Стирание с CF-карты всех изображений (кроме защищённых).	стр. 44
Slide Show (Слайд-шоу)	Воспроизведение изображений в автоматическом слайд-шоу.	стр. 102
Print Order (Заказ на печать)	Позволяет задать изображения для печати на принтере, поддерживающем непосредственную печать, или на фотолабораторном оборудовании, число экземпляров и другие параметры.	стр. 121

Пункт меню	Установки	См. стр.
Transfer Order (Заказ на отправку)	Задание изображений перед их загрузкой в компьютер.	стр. 126

Меню настройки

Пункт меню	Установки	См. стр.
Mute (Выключить звук)	<p>Установите значение [On] для одновременного отключения звука при включении, звука нажатия кнопок, звука автоспуска и звука срабатывания затвора.</p> <ul style="list-style-type: none"> ● Если для параметра [Mute] задано значение [On], звуковые сигналы не подаются, даже если для какого-либо звука в меню «Моя камера» задано значение 1, 2 или 3 (Вкл.). ● Обратите внимание, что звуковой сигнал ошибки подается даже в том случае, если для параметра Mute задано значение [On]. <p>On (Вкл.)/Off (Выкл.)*</p>	-
Volume (Громкость)	Настройка уровня громкости звуковых сигналов работы камеры.	-
① Start-up Vol. (Громкость звука включения)	Установка громкости звука при включении питания камеры.	стр. 19
② Operation Vol. (Громкость звука нажатия кнопок)	Установка громкости звукового сигнала, подаваемого при нажатии любой кнопки, кроме кнопки спуска затвора.	-

Пункт меню	Установки	См. стр.
③ Selftimer Vol. (Громкость автоспуска)	Установка уровня громкости звукового сигнала автоспуска, информирующего, что съемка будет произведена через 2 с.	стр. 49
④ Shutter Vol. (Громкость звука спуска затвора)	Установка уровня звукового сигнала при полном нажатии кнопки спуска затвора. В режиме видеofilма звук срабатывания затвора отсутствует.	стр. 28
⑤ Playback Vol. (Громкость воспроизведения)	Настройка уровня громкости при воспроизведении видеofilма или звукового комментария.	стр. 57, 101
Настройка пунктов (① - ⑤)	 Выкл. 1 2* 3 4 5	-
LCD Brightness (Яркость ЖК-дисплея)	Установка яркости ЖК-монитора.  (Обычная)* /  (Повышенная)	-
Power Saving (Энергосбережение)	<p>Устанавливает, производится ли автоматическое выключение камеры или ЖК-монитора (либо видеодискетеля), если в течение определенного времени с камерой не выполняется никаких операций.</p> <p>Auto Power Down (Автовыключение)</p> <p>On (Вкл.)*/Off (Выкл.)</p> <p>Display Off (Выключение дисплея)</p> <p>10 с/20 с/30 с/1 мин*/2 мин/3 мин</p>	стр. 107
Date/Time (Дата и время)	Установка даты, времени и формата даты.	стр. 21
Format (Форматирование)	Форматирование (начальная разметка) CF-карты.	стр. 18





Пункт меню	Установки	См. стр.
File No. Reset (Сброс номеров файлов)	Задание способа присвоения изображениям номеров файлов при смене CF-карты. On (Вкл.)/Off (Выкл.)*	стр. 110
Auto Rotate (Автоповорот)	Задаёт, будет ли на дисплее производиться автоматический поворот изображений, снятых при вертикальной ориентации камеры. On (Вкл.)/Off (Выкл.)*	стр. 108
Distance Units (Единицы длины)	Задаёт формат отображения расстояния на индикаторе ручной фокусировки. m/cm* (м/см) или ft/in (футы/дюймы)	стр. 96
Language (Язык)	Установка языка, используемого в меню и в сообщениях на ЖК-мониторе (или в видеискателе). English*/Deutsch/Français/Nederlands/Dansk/Suomi/Italiano/Norsk/Svenska/Español/Китайский/Японский Язык можно изменить во время воспроизведения изображения, удерживая нажатой кнопку SET и нажимая кнопку JUMP . (За исключением случая, когда камера подсоединена к принтеру.)	стр. 23
Video System (Видеосистема)	Установка стандарта выходного видеосигнала. NTSC/PAL	стр. 118

*Установка по умолчанию

Меню «Моя камера»

Это меню позволяет выбрать используемые в камере тему, заставку и звук начальной загрузки, звук срабатывания затвора, звук нажатия кнопок и звук автоспуска. Эти параметры называются установками «Моя камера». Можно также настроить наборы установок **L2** и **L3**, заменив соответствующие пункты изображениями с CF-карты или новыми записанными звуками, либо используя прилагаемое программное обеспечение. Подробнее см. *Вводное руководство по программному обеспечению*.

Пункт меню	Установки	См. стр.
Theme (Тема)	Выбор общей темы для всех пунктов установок Моя камера.	стр. 111
Start-up Image (Начальная заставка)	Задаёт изображение, отображаемое при включении питания камеры.	стр. 111
Start-up Sound (Звук при включении)	Задаёт звуковой сигнал, подаваемый при включении питания камеры.	стр. 111
Operation Sound (Звук нажатия кнопок)	Задаёт звуковой сигнал, подаваемый при нажатии многофункционального селекторного переключателя или любой кнопки, кроме кнопки спуска затвора.	стр. 111
Selftimer Sound (Звук автоспуска)	Задаёт звуковой сигнал, информирующий о том, что съёмка будет произведена через 2 с.	стр. 111





Пункт меню	Установки	См. стр.
Shutter Sound (Звук срабатывания затвора)	Задаёт звуковой сигнал, подаваемый при нажатии кнопки спуска затвора. При съёмке видеоплёнма звуковой сигнал не подается.	стр. 111
Значения параметров меню «Моя камера»	 (Выкл.) /  * /  / 	–

*Установка по умолчанию

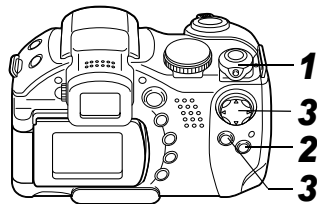
Восстановление параметров по умолчанию

Предусмотрена возможность восстановления значений по умолчанию для всех настроек меню и функций кнопок.



- Для включения камеры поверните рычаг установки режима в положение  или .
- Нажмите кнопку MENU и удерживайте ее нажатой не менее 5 с.
- Выберите [OK] стрелкой  или  на многофункциональном селекторном переключателе, затем нажмите кнопку SET.

Начинается восстановление.

- После завершения восстановления отображается обычный экран.
- Чтобы отменить операцию без выполнения восстановления, выберите [Cancel] (Отмена) вместо [OK].



- Восстановление значений по умолчанию невозможно для следующих параметров:
 - для параметров [Date/Time] (Дата и время), [Language] (Язык) и [Video System] (Видеосистема) в меню [ (Настройка)] (стр. 66, 67);
 - для данных баланса белого, записанных функцией пользовательского баланса белого (стр. 79);
 - для новых зарегистрированных параметров «Моя камера».
- Если камера подключена к компьютеру или принтеру, сброс настроек невозможен.



Если камера находится в режиме съемки и диск установки режима съемки установлен в положение **C**, будут восстановлены значения по умолчанию только для режима **C**.

Часто используемые функции можно зарегистрировать для кнопки  (Быстрый вызов).

Возможна регистрация следующих функций:

- Разрешение (только фотографии)*
 - Качество изображения (только видеофильмы)
 - Чувствительность ISO (только фотографии)
 - Частота кадров (только видеофильмы)
 - Фотоэффект
 - Фиксация автофокусировки (только фотографии)
 - Фиксация автоэкспозиции (только фотографии)
 - Баланс белого
 - Выключение дисплея
- *Установка по умолчанию

Регистрация функции

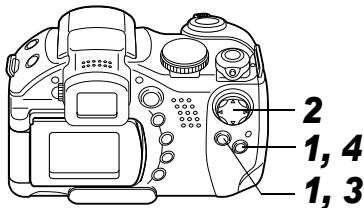

1 В меню [] (Съемка) выберите пункт [Set shortcut button] (Задать кнопку быстрого вызова) и нажмите кнопку SET.

• См. раздел *Выбор меню и установок* (стр. 62).

2 Стрелкой ◀ или ▶ выберите функцию для регистрации.

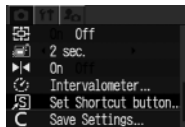

- Если в правом нижнем углу значка отображается символ «x», регистрация функции возможна, но текущий режим съемки сохраняется и при нажатии кнопки быстрого вызова эта функция не включается (символ зарегистрированной функции не отображается). В этом случае измените положение диска установки режима.



Диск установки режима в положении **AUTO**

3 Нажмите кнопку SET.

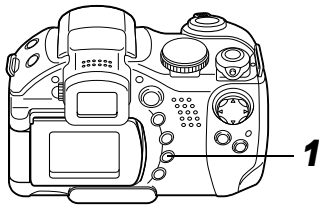

4 Нажмите кнопку MENU.

Использование кнопки (Быстрый вызов)



1 Нажмите кнопку .

Вызывается зарегистрированная функция, и ее значок появляется на ЖК-мониторе или в видоискателе (если они включены).

- При нажатии кнопки  производится циклическое переключение значений зарегистрированных функций.
- Функции, недоступные в текущем режиме съемки, не отображаются, даже если они выбраны. Измените режим съемки и нажмите кнопку  еще раз.



2 Произведите съемку.

Использование диска установки режима (Зона творческих режимов)

Диск установки режима

P Tv Av M

Можно свободно выбирать такие установки камеры, как выдержка затвора и величина диафрагмы в соответствии с условиями съемки.

После задания установок съемка производится точно так же, как и в режиме **AUTO** (стр. 27).

Использование диска установки режима

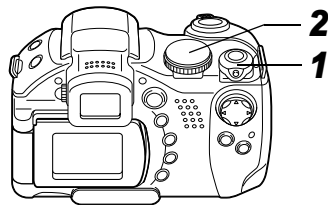

1 Убедитесь, что камера находится в режиме съемки.

- Индикатор питания/режима работы горит оранжевым светом.

2 Поверните диск установки режима, выберите требуемую функцию и произведите съемку.

- Камера работает следующим образом в соответствии с выбранной функцией:

P	Камера автоматически устанавливает выдержку затвора и величину диафрагмы.
Tv	Пользователь выбирает выдержку затвора стрелкой ◀ или ▶.
Av	Пользователь выбирает величину диафрагмы стрелкой ◀ или ▶.
M	Пользователь выбирает выдержку затвора стрелкой ◀ или ▶ и величину диафрагмы стрелкой ▲ или ▼.



- Выдержка затвора и величина диафрагмы отображаются на ЖК-мониторе (или в видоискателе). Если установлено правильное значение экспозиции, то выдержка затвора и величина диафрагмы отображаются на ЖК-мониторе (или в видоискателе) белым цветом.
- Если правильную экспозицию установить невозможно, выдержка затвора и величина диафрагмы отображаются на ЖК-мониторе (в видоискателе) красным цветом.



Выдержка затвора Величина диафрагмы

- В режиме **P**, **Tv** и **Av** сочетание выдержки затвора и величины диафрагмы можно изменять с сохранением величины экспозиции (стр. 73).



- Установки, которые можно изменить в этом режиме, см. на стр. 166.
- Информацию о соотношении величины диафрагмы и выдержки затвора см. на стр. 73.
- Помните, что при больших выдержках затвора становятся заметны сотрясения камеры. Если на ЖК-мониторе (или в видоискателе) отображается предупреждение о сотрясении камеры , попробуйте принять следующие меры.
 - Используйте функцию  (стабилизатор изображения) (стр. 29).
 - Используйте штатив.

P Программная автоэкспозиция

В режиме программной автоэкспозиции камера автоматически устанавливает выдержку затвора и величину диафрагмы в соответствии с освещенностью снимаемой сцены.

- Если правильная экспозиция недостижима, примите следующие меры:
 - используйте вспышку;
 - измените значение чувствительности ISO;
 - измените режим замера экспозиции.

Различие между режимами P и AUTO

Следующие установки могут регулироваться только в режиме P, но не в режиме AUTO.

- Компенсация экспозиции
- Чувствительность ISO
- Компенсация экспозиции при съемке со вспышкой
- Вспышка (Вкл., синхронизация при длительной выдержке, синхронизация по 2-ой шторке)
- Фотоэффект
- Режим замера экспозиции
- Интервалометр
- Фиксация экспозиции при съемке со вспышкой
- Баланс белого
- Режим брекетинга
- Непрерывная съемка
- Ручная фокусировка
- Фиксация экспозиции
- Рамка автофокусировки

TV Установка выдержки затвора

При установке выдержки затвора в режиме приоритета выдержки камера автоматически устанавливает величину диафрагмы в соответствии с освещенностью. Короткие выдержки позволяют снять мгновенное изображение движущегося объекта, тогда как более длительные выдержки создают эффект размытия и позволяют снимать в темных местах без вспышки.

- Если изображение недодержано (недостаточная освещенность) или передержано (избыточная освещенность) и установка правильной экспозиции невозможна, настройте выдержку затвора стрелкой ◀ или ▶.

- Природа ПЗС-датчика такова, что при увеличении выдержки возрастают шумы в записанном изображении. Однако в этой камере при выдержках длиннее 1,3 с применяются специальные методы обработки изображения для уменьшения шума и получения качественного изображения. Перед съемкой следующего кадра, возможно, должно будет пройти некоторое время, необходимое для обработки изображения.
- Величина диафрагмы и выдержка затвора следующим образом зависят от установленного фокусного расстояния объектива.

	Величина диафрагмы	Выдержка затвора (с)
Широкоугольное положение ^{*1}	f/2.8 – f/5.0	до 1/1250
	f/5.6 – f/8.0	до 1/2000
Положение телефото ^{*2}	f/3.1 – f/5.6	до 1/1250
	f/6.3 – f/8.0	до 1/2000

^{*1} Максимально широкоугольное положение

^{*2} Максимально длиннофокусное положение

- Самая короткая выдержка затвора в режиме синхронизации вспышки составляет 1/250 с. При установке более коротких выдержек камера автоматически устанавливает выдержку 1/250 с.

Индикация выдержки затвора

Цифры в приведенной ниже таблице указывают выдержку затвора в секундах. 1/160 означает 1/160 с. Кавычки отделивают доли секунды, например, 0"3 означает 0,3 с, а 2" – 2 с.

15"	13"	10"	8"	6"	5"	4"	3"2	2"5	2"	1"6	1"3	1"
0"8	0"6	0"5	0"4	0"3								
1/4	1/5	1/6	1/8	1/10	1/13	1/15	1/20	1/25				
1/30	1/40	1/50	1/60	1/80	1/100	1/125						
1/160	1/200	1/250	1/320	1/400	1/500	1/640						
1/800	1/1000	1/1250	1/1600	1/2000								

AV Установка величины диафрагмы

При установке величины диафрагмы в режиме приоритета диафрагмы камера автоматически устанавливает значение выдержки в соответствии с освещенностью.

Более широкая диафрагма позволяет получить размытый фон для создания прекрасного портрета. Большее диафрагменное число (закрытая диафрагма) позволяет снять в фокусе и фон, и передний план. Чем больше значение диафрагмы, тем шире границы сфокусированного изображения.

- Если изображение недодержано (недостаточная освещенность) или передержано (избыточная освещенность) и установка правильной экспозиции невозможна, настройте величину диафрагмы стрелкой ◀ или ▶.
- В зависимости от положения зум-объектива некоторые значения величины диафрагмы недоступны.
- В этом режиме минимальная выдержка затвора с синхронизацией вспышки равна 1/250 с. Поэтому величина диафрагмы может быть изменена автоматически в соответствии с выдержкой синхронизации вспышки, даже если величина диафрагмы была установлена предварительно.



Индикация величины диафрагмы на дисплее

Чем больше диафрагменное число, тем меньше относительное отверстие объектива.

f/2.8	f/3.1	f/3.2	f/3.5	f/4.0	f/4.5	f/5.0	f/5.6	f/6.3
f/7.1	f/8.0							

M Ручная установка выдержки затвора и величины диафрагмы

Выдержка и диафрагма могут быть установлены вручную с целью получения особых эффектов. Это удобно для съемки фейерверков и других сцен, для которых трудно установить правильную экспозицию автоматически.

- Яркость ЖК-монитора (или видоискателя) соответствует выбранной выдержке затвора и величине диафрагмы. Если установлена малая выдержка затвора или съемка производится при недостаточном освещении и установлен режим вспышки   (Вспышка включена (Уменьшение эффекта «красных глаз»)) или  (Вспышка включена), изображение всегда выглядит ярким.
 - При наполовину нажатой кнопке спуска затвора на ЖК-монитор (или в видоискатель) выводится разница между стандартной * и установленной экспозицией. Если разница превышает 2 ступени, на ЖК-мониторе (или в видоискателе) отображаются символы «-2» или «+2».
- * Стандартная экспозиция вычисляется функцией автоэкспозиции в соответствии с выбранным способом экспозамера.

Выбор рамки автофокусировки

Диск установки режима

P Tv Av M

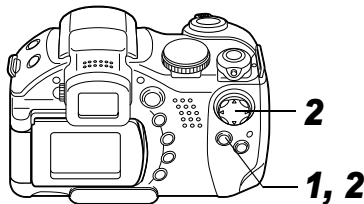

Рамка автофокусировки показывает область кадра, на которую фокусируется камера. Рамку можно вручную установить на требуемую область. Это удобно для точной фокусировки на объект, смещенный относительно центра, для получения требуемой композиции. Однако при использовании цифрового увеличения рамка автофокусировки фиксируется в центральном положении, даже если предварительно она была установлена в требуемое положение.



1 Нажмите кнопку .

Рамка автофокусировки отображается зеленым цветом.

2 Установите рамку автофокусировки на требуемую область с помощью стрелки ▲, ▼, ◀ или ▶, затем нажмите кнопку .

- Чтобы немедленно произвести съемку с использованием выбранной рамки автофокусировки, нажмите вместо кнопки  кнопку спуска затвора.
- Если удерживать нажатой кнопку , рамка автофокусировки возвращается в исходное положение (в центре).





- ◆ Значения различных цветов рамки автофокусировки см. на стр. 24.
- ◆ При использовании цифрового увеличения рамка автофокусировки фиксируется на центральной точке.
- ◆ Если выбран точечный замер экспозиции (Spot AE Point), выбранную рамку автофокусировки можно использовать в качестве места точечного замера экспозиции (стр. 76).

Переключение режимов замера экспозиции

Диск установки режима

P Tv Av M

По умолчанию используется оценочный замер экспозиции. Можно переключиться на другой режим замера.

	Оценочный экспозамер	Для измерения экспозиции изображение разбивается на несколько зон. Камера оценивает сложные условия освещения, такие, как положение объекта, яркость, фон, прямой и контровой свет, и устанавливает правильную экспозицию для основного объекта съемки. Этот режим особенно хорошо подходит для съемки в контровом свете и для обычной съемки.
	Центрально-взвешенный интегральный замер	Значение экспозиции усредняется по всему изображению, однако точкам объекта в центре изображения присваивается больший вес.
	Точечный замер	Замер производится в пределах рамки автоэкспозиции.
	По центру	Рамка точечного замера экспозиции фиксируется в центре ЖК-монитора.
	Точка автофокусировки	Рамка точечного замера перемещается в рамку автофокусировки.

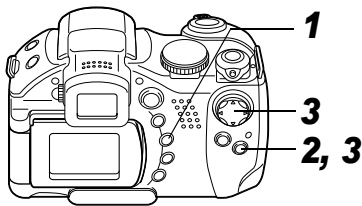

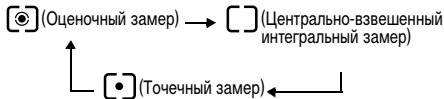

1 Для выбора способа замера экспозиции нажимайте кнопку .

- При каждом нажатии кнопки  способ замера экспозиции изменяется в следующей последовательности.



- На ЖК-мониторе (или в видоискателе) отображается символ текущего выбранного режима экспозамера.

Если выбран режим ) (Точечный замер), переходите к шагу **2**.

Если выбран режим ) (Оценочный замер) или ) (Центрально-взвешенный интегральный замер), произведите съемку.

2 В меню (Съемка) выберите [Spot AE Point] (Место точечного замера).

- См. раздел *Выбор меню и установок* (стр. 62).

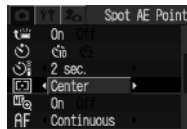

3 Стрелкой или выберите пункт [Center] (В центре) или [AF Point] (Точка автофокусировки), затем нажимайте кнопку MENU.

- Если для пункта [Spot AE Point] выбрано значение [Center] (В центре), рамка точечного экспозамера появляется в центре ЖК-монитора (или видоискателя); если для пункта [Spot AE Point] установлено значение [AF Point] (Точка автофокусировки), рамка точечного экспозамера появляется внутри выбранной рамки автофокусировки.



Например, Center (В центре)

Точечный замер

Настройка экспозиции

Диск установки режима



Настройка компенсации экспозиции позволяет избежать получения чрезмерно темного снимка объекта при контрольном свете или на ярком фоне.

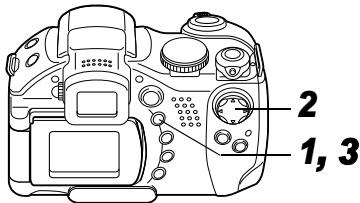

1 Нажмите кнопку FUNC.

2 Стрелкой ▲ или ▼ выберите пункт * (+/- (Exp.)) и установите экспозицию стрелкой ◀ или ▶.



* Отображается текущая установка.



- Регулировка производится с шагом 1/3 ступени в диапазоне от -2EV до +2EV.
- Съемку можно производить сразу после выбора установок, нажав кнопку спуска затвора. После съемки кадра этот экран появится снова.

3 Нажмите кнопку FUNC.

- Для отмены компенсации экспозиции с помощью стрелки ◀ или ▶ восстановите значение .

 Установки экспозиции можно задавать и отменять даже в режиме  (стр. 53).

WB Настройка цветových оттенков (Баланс белого)

Диск установки режима

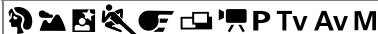

При установке баланса белого в соответствии с источником света камера более точно воспроизводит цвета. Значения параметра соответствуют перечисленным ниже источникам освещения.

	Авто	Установки автоматически выбираются камерой
	Ясная погода	Для съемки вне помещения в солнечный день
	Облачность	Для съемки в облачную погоду, в тени, в сумерках
	Лампа накаливания	Для съемки с освещением лампами накаливания или 3-волновыми флуоресцентными лампами колбового типа
	Флуоресцентная лампа	Для съемки с освещением флуоресцентными лампами с тепло-белым, холодно-белым или тепло-белым (3-волновым) светом
	Высокотемпературная флуоресцентная лампа	Для съемки с освещением лампами дневного света или 3-волновыми флуоресцентными лампами дневного света
	Вспышка	Для съемки со вспышкой
	Custom (Пользовательская)	Для задания специального значения с помощью листа белой бумаги и т.п. с целью получения оптимального баланса белого для конкретных условий

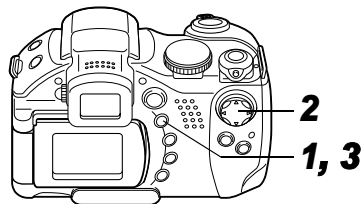

1 Нажмите кнопку FUNC.

2 Стрелкой ▲ или ▼ выберите пункт **AWB*** (Авто) и установите требуемое значение стрелкой ◀ или ▶.



* Отображается текущая установка.

- Описание пользовательской установки см. на стр. 80.
- Съемку можно производить сразу после выбора установок, нажав кнопку спуска затвора. После съемки кадра этот экран появится снова.

3 Нажмите кнопку FUNC.

Если выбран фотоэффект (Сепия) или (Черно-белый), то установка баланса белого невозможна (стр. 82).



Установка пользовательского баланса белого

В следующих случаях возможна неправильная настройка баланса белого (для настройки баланса белого используйте режим  (Пользовательский)):

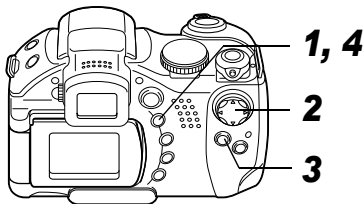
- при съемке объектов с одним преобладающим цветом (например, небо, море или лес);
- при съемке с особыми источниками освещения (например, со ртутными лампами).



1 Нажмите кнопку FUNC.

2 Стрелкой ▲ или ▼ выберите * (Авто) и установите значение  (Пользовательский) стрелкой ◀ или ▶.



* Отображается текущая установка.

3 Наведите камеру на лист белой бумаги или ткани, либо на полутонную карточку и нажмите кнопку SET.

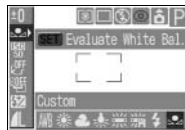

Записываются данные баланса белого.

- Наведите камеру таким образом, чтобы лист белой бумаги, белая ткань или серая карточка полностью заполняли центр кадра.
- Съемку можно производить сразу после выбора установок, нажав кнопку спуска затвора. После съемки снова отображается данное меню, позволяя легко изменить настройку.

4 Нажмите кнопку FUNC.



♦ Рекомендуется устанавливать баланс белого при съемке в следующих условиях.

- Установлен режим съемки **P**, а для компенсации экспозиции и компенсации экспозиции при съемке со вспышкой задано значение ± 0 .

Правильное значение баланса белого не может быть получено при неправильной экспозиции (изображение может получиться полностью черным или белым).

- **Зум-объектив установлен в положение телефото.**
Установите для цифрового увеличения значение [Off] (Выкл.).
 - **Выбран режим, отличный от .**
В режиме  считывание данных баланса белого невозможно.
 - **Для вспышки установлен режим  (Вспышка включена) или  (Вспышка выключена).**
Используйте те же настройки вспышки, что и при установке баланса белого. Если условия при установке баланса белого и при съемке различаются, баланс белого может оказаться неправильным. Если для вспышки установлен режим   (Авто с уменьшением эффекта «красных глаз») или  (Авто), во время записи данных баланса белого может сработать вспышка. В этом случае убедитесь, что вспышка сработала и при съемке изображения.
 - **Установлена та же чувствительность ISO, что и при съемке изображения.**
- ♦ Пользовательский баланс белого не отменяется даже при восстановлении в камере значений по умолчанию (стр. 68).

Диск установки режима

P Tv Av M

Увеличив чувствительность ISO, можно повысить яркость изображения даже при недостаточной освещенности. Эта функция удобна для предотвращения сотрясения камеры, съемки без вспышки или съемки с меньшей выдержкой затвора в условиях недостаточной освещенности.

Можно выбрать одно из следующих значений чувствительности: Auto (Авто), 50, 100, 200 и 400.

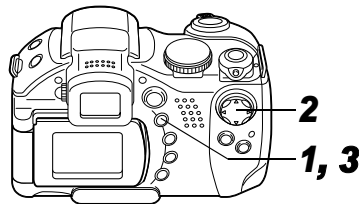

1 Нажмите кнопку FUNC.

2 Стрелкой ▲ или ▼ выберите пункт **ISO** * (Чувствительность ISO) и установите требуемое значение стрелкой ◀ или ▶.



* Отображается текущая установка.

- Съемку можно производить сразу после выбора установок, нажав кнопку спуска затвора. После съемки снова отображается данное меню, позволяя легко изменить настройку.

3 Нажмите кнопку FUNC.

- При более высокой чувствительности возрастают шумы изображения. Для получения чистого изображения используйте как можно меньшую чувствительность.
- Установка AUTO (Авто) обеспечивает выбор оптимальной чувствительности ISO. Чувствительность автоматически повышается, если света от вспышки недостаточно для освещения снимаемого объекта.

Выбор фотоэффекта

Диск установки режима



Съемку можно производить с использованием различных эффектов, влияющих на насыщенность и контрастность цветов.

	Фотоэффект откл.	Съемка без использования какого-либо эффекта.
	Яркие цвета	Увеличивает контрастность и насыщенность цветов для записи ярких изображений.
	Нейтральные цвета	Понижает контрастность и насыщенность цветов для записи нейтральных оттенков.
	Смягчение границ	При съемке смягчаются границы объектов.
	Сепия (SEPIA)	Запись в оттенках сепии.
	Черно/белое	Запись черно-белого изображения.
	Пользовательский эффект*	Позволяет свободно устанавливать контрастность, резкость и насыщенность цветов.

* Только в режимах **P**, **Tv**, **Av** и **M**

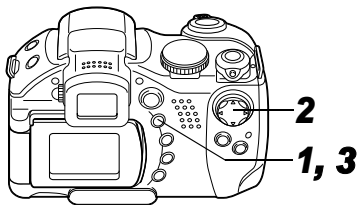

1 Нажмите кнопку FUNC.

2 Стрелкой ▲ или ▼ выберите пункт **OFF** * (Фотоэффект откл.) и установите требуемое значение стрелкой ◀ или ▶.

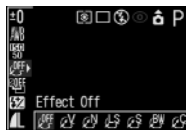

* Отображается текущая установка.

Если выбран вариант **☞**

● При нажатии кнопки **SET** открывается экран, позволяющий задать контрастность, резкость и насыщенность цветов. Стрелкой ▲ или ▼ выберите пункт для установки, задайте его значение стрелкой ◀ или ▶ и нажмите кнопку **SET**.

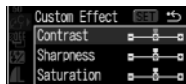

- Съемку можно производить сразу после выбора установок, нажав кнопку спуска затвора. После съемки снова отображается данное меню, позволяя легко изменить настройку.

Контрастность

- Эта функция позволяет настраивать степень яркости.
- Выберите одно из значений: - (низкая), 0 (средняя), + (высокая).

Sharpness (Резкость)

- Эта функция позволяет настраивать резкость границ.
- Выберите одно из значений: - (низкая), 0 (средняя), + (высокая).

Saturation (Насыщенность)

- Эта функция позволяет настраивать насыщенность цветов.
- Выберите одно из значений: - (низкая), 0 (средняя), + (высокая).

3 Нажмите кнопку FUNC.



Если выбран режим **☞S** (Сепия) или **☞W** (Черно-белый), то установка баланса белого невозможна.

Автоматический брекетинг (Режим АЕВ)

Диск установки режима

P Tv Av

В этом режиме камера автоматически меняет экспозицию в установленном диапазоне, снимая три кадра при однократном нажатии на кнопку спуска затвора.

Автоматический брекетинг можно настроить с шагом 1/3 ступени в диапазоне от -2EV до +2EV относительно стандартной установки экспозиции. Установки АЕВ могут комбинироваться с установками компенсации экспозиции (стр. 78) для расширения пределов регулировки. Изображения снимаются в следующем порядке: стандартная экспозиция, недодержка и передержка.

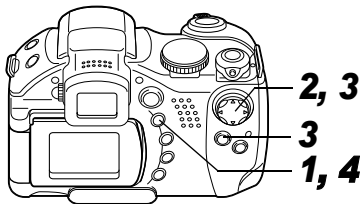

1 Нажмите кнопку **FUNC**.

2 Стрелкой **▲** или **▼** выберите пункт ***** (Брекетинг откл.).

* Отображается текущая установка.



3 Выберите значение (АЕВ), нажмите кнопку **SET** и настройте диапазон компенсации стрелкой **◀** или **▶**.



- Стрелка **▶** расширяет диапазон, стрелка **◀** сужает диапазон.
- Съемку можно производить сразу после выбора установок, нажав кнопку спуска затвора. После съемки снова отображается данное меню, позволяя легко изменить настройку.

4 Нажмите кнопку **FUNC**.

- Для отмены брекетинга АЕВ выберите на шаге **3** значение **** (BKT-Off) (Брекетинг откл.).



Режим автобрекетинга (АЕВ) не может использоваться при съемке со вспышкой. При срабатывании вспышки снимается только один кадр.

Фокусировочная вилка (Режим Focus-BKT)

Диск установки режима

P Tv Av M

При съемке с ручной фокусировкой можно снять последовательность из трех кадров с автоматическим изменением фокусировки.

Можно выбрать один из трех диапазонов: малый, средний и большой. При съемке фокусировка изменяется в следующем порядке: текущее положение, назад и вперед.

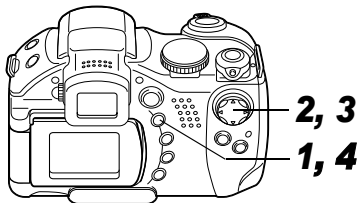

1 Нажмите кнопку FUNC.

2 Стрелкой ▲ или ▼ выберите пункт * (BKT-Off) (Брекетинг откл.), выберите значение  (Focus-BKT) стрелкой ◀ или ▶ и нажмите кнопку SET.

* Отображается текущая установка.



3 Выберите диапазон стрелкой ◀ или ▶.



- Стрелка ▶ расширяет диапазон, стрелка ◀ сужает диапазон.
- Съемку можно производить сразу после выбора установок, нажав кнопку спуска затвора. После съемки снова отображается данное меню, позволяя легко изменить настройку.

4 Нажмите кнопку FUNC. и произведите съемку с использованием ручной фокусировки (стр. 95).



При съемке с включенной вспышкой режим Focus-BKT (Фокусировочная вилка) недоступен. Если вспышка включена, камера снимет только один кадр.

Фиксация экспозиции (AE lock)

Диск установки режима

☐ P Tv Av

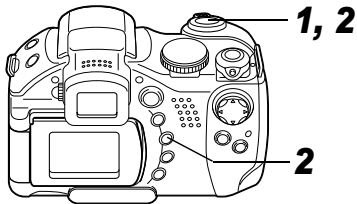

Экспозицию и фокусировку можно устанавливать отдельно. Это полезно при слишком большом контрасте между объектом и фоном или при съемке против света.



1 Наведите рамку автофокусировки или рамку точечного замера на объект, по которому требуется зафиксировать экспозицию, и наполовину нажмите кнопку спуска затвора.

- См. раздел *Выбор рамки автофокусировки* (стр. 75).
- См. раздел *Переключение режимов замера экспозиции* (стр. 76).

2 Наполовину нажав кнопку спуска затвора, нажмите кнопку .

- Установка экспозиции фиксируется, и на ЖК-мониторе (или в видоискателе) отображается символ .
- При повторном нажатии кнопки  фиксация автоэкспозиции отменяется.





Фиксация экспозиции (AE Lock)

3 Заново скомпонуйте кадр и произведите съемку.

Камера фокусируется на объект, расположенный в рамке автофокусировки.



- ♦ В режиме  фиксацию автоэкспозиции можно задавать или отменять даже во время съемки видеофильма (стр. 56).
- ♦ Автоматически выбранную комбинацию выдержки затвора и величины диафрагмы можно свободно изменять без изменения экспозиции с помощью приведенных ниже операций.
 1. Поверните диск установки режима в положение **P**, **Tv** или **Av**.
 2. Сфокусируйтесь на объект, по которому требуется зафиксировать экспозицию, и наполовину нажмите кнопку спуска затвора.

3. Нажмите кнопку .

Установка экспозиции фиксируется, и на ЖК-мониторе (или в видоискателе) появляется символ *****.

4. Нажимая стрелку **◀** или **▶**, установите требуемое значение выдержки затвора или величины диафрагмы.
5. Заново скомпонуйте кадр и произведите съемку. После съемки кадра эта установка отменяется.

Фиксация экспозиции при съемке со вспышкой (FE lock)

Диск установки режима

P Tv Av

Правильную экспозицию можно получить независимо от положения объекта в кадре.

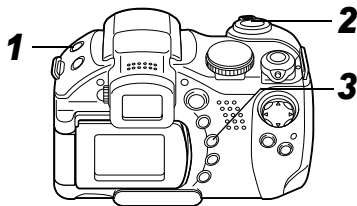

- 1** Нажмите кнопку  и установите такой режим вспышки, в котором она работает (стр. 34).
- 2** Наведите рамку автофокусировки или рамку точечного замера на объект, по которому требуется зафиксировать экспозицию при съемке со вспышкой, и наполовину нажмите кнопку спуска затвора.

3 Наполовину нажав кнопку спуска затвора, нажмите кнопку .

- Установка компенсации экспозиции при съемке со вспышкой фиксируется (FE Lock) и на ЖК-мониторе (или в видоискателе) отображается символ *****.
- Сработает предварительная вспышка, с помощью которой зафиксируется экспозиция при съемке со вспышкой, необходимая для освещения объекта.
- При каждом нажатии кнопки  экспозиция при съемке со вспышкой фиксируется на уровне, требуемом для данной композиции.
- При нажатии любой кнопки или рычага, кроме многофункционального селекторного переключателя, фиксация экспозиции при съемке со вспышкой отменяется.

4 Заново скомпонуйте кадр и произведите съемку.



Функция фиксации экспозиции при съемке со вспышкой недоступна, если для пункта [Flash Adjust] (Настройка вспышки) задано значение [Manual] (Вручную).

Переключение установок встроенной вспышки

Диск установки режима

Tv Av

Встроенная вспышка срабатывает с автоматическими настройками (кроме режима **M**), однако можно задать срабатывание вспышки без каких-либо настроек.

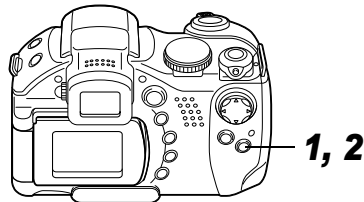

1 В меню  (Съемка) выберите пункт [Flash Adjust] (Настройка вспышки).

- См. раздел *Выбор меню и установок* (стр. 62).

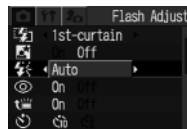

2 Стрелкой **◀** или **▶** выберите вариант [Auto] (Авто) или [Manual] (Вручную), затем нажмите кнопку MENU.

Задание настройки/мощности вспышки

Диск установки режима



*1 Если для параметра [Flash Adjust] задано значение [Manual] (Вручную), возможна настройка мощности вспышки.

*2 Возможна установка параметра [Flash Output] (Мощность вспышки).

Flash Adjust (Настройка вспышки)	<ul style="list-style-type: none">● Если для [Flash Adjust] задано значение [Auto] (Авто), регулировка производится с шагом 1/3 ступени в диапазоне от -2EV до +2EV.● При съемке со вспышкой можно производить настройку экспозиции одновременно с использованием функции компенсации экспозиции.
Flash Output (Мощность вспышки)	<ul style="list-style-type: none">● В режиме M или при задании для параметра [Flash Adjust] значения [Manual] (Вручную) во время съемки можно установить одно из трех значений мощности вспышки, начиная с FULL (Полная).

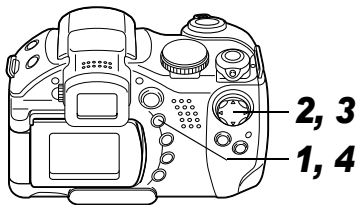

1 Нажмите кнопку FUNC.

2 Выберите пункт (+/- (Flash) или Flash Output) стрелкой ▲ или ▼.

3 Настройте величину компенсации стрелкой ◀ или ▶.

- Съемку можно производить сразу после выбора установок, нажав кнопку спуска затвора. После съемки снова отображается данное меню, позволяя легко изменить настройку.

4 Нажмите кнопку FUNC.

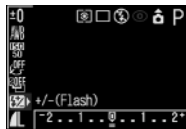

Пример. Для [Flash Adjust] задано значение [Auto] (Авто).



Пример. Для [Flash Adjust] задано значение [Manual] (Вручную).

Переключение момента срабатывания вспышки

Диск установки режима

P Tv Av M

1st-curtain (По 1-ой шторке)	Вспышка срабатывает сразу после открытия затвора, независимо от значения выдержки. Обычно при съемке используется синхронизация по 1-ой шторке.
2nd-curtain (По 2-ой шторке)	Вспышка срабатывает непосредственно перед закрытием затвора, независимо от значения выдержки. По сравнению с синхронизацией по 1-ой шторке вспышка срабатывает позднее, что позволяет снимать кадры, на которых, например, за автомобилем остается след от задних фонарей.



Изображение, снятое с синхронизацией по 1-ой шторке.



Изображение, снятое с синхронизацией по 2-ой шторке

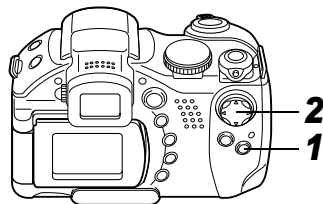

1 В меню [] (Съемка) выберите пункт [Flash Sync] (Синхронизация вспышки).

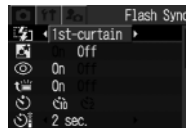

2 Стрелкой ◀ или ▶ выберите [1st-curtain] (По 1-ой шторке) или [2nd-curtain] (По 2-ой шторке).

● См. раздел *Выбор меню и установок* (стр. 62).

Съемка изображений с заданным интервалом (Intervalometer)

Диск установки режима

P Tv Av M

Изображения можно снимать с заданным интервалом. Эта функция может использоваться для съемки растений или цветов с фиксированной точки. Интервал съемки можно установить от 1 до 60 мин, возможна съемка от 2 до 100 кадров.

 Так как камера может непрерывно снимать в течение продолжительного времени, рекомендуется использовать отдельно приобретаемый компактный блок питания CA-PS700 (стр. 143).

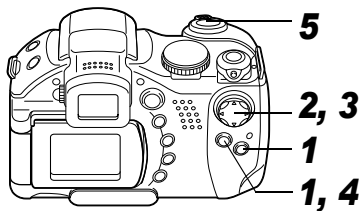

1 В меню [ (Съемка)] выберите пункт [Intervalometer] (Интервалометр) и нажмите кнопку SET.

● См. раздел *Выбор меню и установок* (стр. 62).

2 Выберите значение интервала стрелкой ◀ или ▶.

● Если удерживать кнопку ◀ или ▶ нажатой, значение интервала будет изменяться с шагом 5 мин.

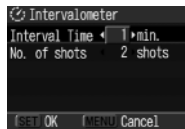
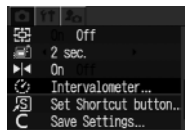

3 Нажмите стрелку ▼ и выберите количество кадров стрелкой ◀ или ▶.

● Если удерживать стрелку ◀ или ▶ нажатой, количество кадров будет изменяться с шагом 5 кадров.

● Максимальное количество кадров* определяется в соответствии со свободной емкостью CF-карты.

* Максимальное количество кадров может уменьшиться в зависимости от снятых изображений.

4 Нажмите кнопку SET.

- Экран меню закрывается, и в правом нижнем углу ЖК-монитора (или видеоискателя) появляется символ **Int**.

5 Нажмите кнопку спуска затвора.

- Производится съемка первого кадра, и начинается сеанс съемки с интервалом.
- После съемки заданного количества кадров камера автоматически выключается, независимо от установок функции энергосбережения.
- Во время сеанса съемки с интервалом этот сеанс прерывается при выполнении перечисленных ниже операций:
 - при повороте диска установки режимов, когда камера ожидает съемки следующего кадра;
 - при нажатии наполовину кнопки спуска затвора, когда камера ожидает съемки следующего кадра;
 - при открытии крышки гнезда CF-карты или крышки отсека элементов питания;
 - при переключении в режим воспроизведения;
 - при выключении питания.



- После начала сеанса съемки с интервалом все кнопки управления блокируются.
- Между съемкой кадров объектив не убирается.
- Изображения не отображаются на ЖК-мониторе (или в видеоискателе) сразу после съемки.
- Съемка с интервалом недоступна, если не установлены дата и время.
- Непрерывная съемка и съемка с автоспуском невозможны.
- Невозможна установка параметров режимов АЕВ и Focus-ВКТ (Фокусировочная вилка).

Съемка объектов, не подходящих для автофокусировки

Автофокусировка может быть неэффективной в следующих случаях:

- при съемке объектов, имеющих очень низкую контрастность по отношению к окружению;
- при одновременной съемке близких и удаленных объектов;
- при съемке очень ярких объектов в центре кадра;
- при съемке быстро движущихся объектов;
- при съемке объектов с горизонтальными полосами.

Для съемки таких объектов наведите камеру на объект, находящийся приблизительно на таком же расстоянии, зафиксируйте фокус и заново скомпонуйте кадр с требуемым объектом, или же воспользуйтесь ручной фокусировкой либо фиксацией фокусировки.

Съемка с фиксацией фокусировки

Диск установки режима

AUTO      P Tv Av M

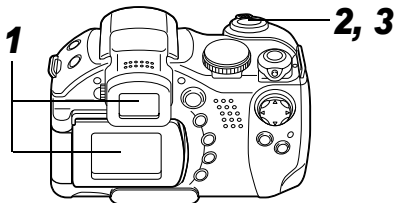

1 Наведите рамку автофокусировки на объект, расположенный на таком же расстоянии, что и снимаемый объект.

2 Нажмите наполовину кнопку спуска затвора для фиксации фокусировки.

- При этом также зафиксируется автоматически определенная экспозиция AE. Экспозиция может оказаться неправильной, если разница между двумя объектами слишком велика. В этом случае используйте фиксацию фокусировки или фиксацию автоэкспозиции.

3 Во время перестройки композиции удерживайте кнопку спуска затвора нажатой наполовину, а затем нажмите ее полностью для съемки изображения.

Съемка в режиме фиксации автофокусировки

Диск установки режима

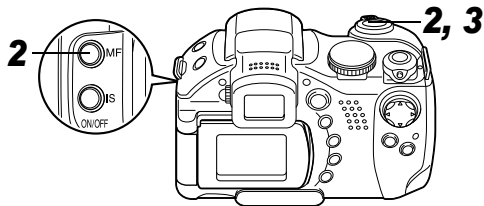

1 Наведите рамку автофокусировки на объект, расположенный на таком же расстоянии, что и снимаемый объект.

2 Нажмите наполовину кнопку спуска затвора и, удерживая ее нажатой, нажмите кнопку MF.

- На ЖК-мониторе (или в видоискателе) отображается символ **MF**.
- Фиксация фокусировки сохраняется даже при отпускании кнопки спуска затвора и кнопки **MF**.

- Повторное нажатие кнопки **MF** отменяет режим ручной фокусировки.

3 Заново скомпонуйте изображение и произведите съемку, полностью нажав кнопку спуска затвора.



- ♦ Фиксация автофокусировки удобна тем, что позволяет отпустить кнопку спуска затвора во время изменения компоновки кадра. Кроме того, так как фиксация фокусировки сохраняется даже после съемки кадра, можно сразу же снять следующее изображение с тем же положением фокусировки.
- ♦ При съемке сквозь стекло как можно ближе приблизьтесь к нему, чтобы избежать отражения от стекла.
- ♦ В режиме **MF** фиксацию автофокусировки можно задавать или отменять даже во время съемки видеопленки (стр. 56).

Съемка в режиме ручной фокусировки

Диск установки режима



Фокус можно установить вручную.

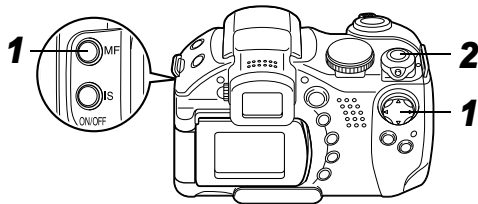

1 Удерживая нажатой кнопку MF, нажмите стрелку ▲ или ▼.

- Фокусировка фиксируется, а на ЖК-мониторе (или в видеоискателе) появляются символ **MF** и индикатор ручной фокусировки.



Индикатор ручной фокусировки

- Если в меню [📷 (Съемка)] для параметра [MF-Point Zoom] задано значение [On] (Вкл.), то при ручном выборе определенной рамки автофокусировки (стр. 75) часть изображения в этой рамке увеличивается.*¹

* Кроме режима [📺], при включенном цифровом увеличении или при использовании телевизора в качестве монитора.

¹ Можно также установить, чтобы отображаемое изображение не увеличивалось (стр. 65).

- Индикатор ручной фокусировки показывает приблизительные значения. Их можно использовать только для ориентировки.
- Настройте фокус стрелкой ▲ или ▼, чтобы изображение выглядело сфокусированным.
- Повторное нажатие кнопки **MF** отменяет режим ручной фокусировки.

2 Произведите съемку, полностью нажав кнопку спуска затвора.

- 📷 После открытия вспышки ручная фокусировка сбрасывается.

Использование ручной фокусировки в комбинации с автофокусировкой

Диск установки режима



Камера производит автоматический поиск наиболее подходящей точки фокусировки вблизи текущей точки ручной фокусировки.

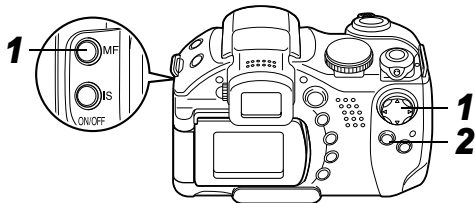

1 Сфокусируйтесь вручную.

2 Нажмите кнопку SET.

- Камера автоматически производит более точную фокусировку на точку вблизи от текущей точки фокусировки.

3 Произведите съемку, полностью нажав кнопку спуска затвора.

Во время ручной фокусировки изменение рамки автофокусировки невозможно. Отмените режим ручной фокусировки, затем измените выбор рамки автофокусировки.

Можно изменить единицы измерения расстояния индикатора ручной фокусировки (стр. 67).

Переключение между режимами фокусировки

Диск установки режима

AUTO **P Tv Av M**

Съемку можно производить с различными режимами фокусировки.

Continuous (Непрерывная)	Камера непрерывно фокусируется на объект, на который она наведена, даже при ненажатой кнопке спуска затвора: Вы не упустите удачный кадр. Это установка по умолчанию.
Single (Покадровая)	Камера фокусируется только при нажатой наполовину кнопке спуска затвора, чтобы не разряжать аккумулятор.

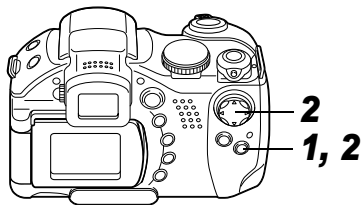

1 В меню [(Съемка)] выберите [**AF Mode**] (Автофокусировка).

- См. раздел *Выбор меню и установок* (стр. 62).

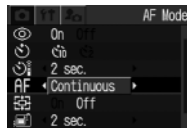

2 Стрелкой или выберите вариант [**Continuous**] (Непрерывная) или [**Single**] (Покадровая), затем нажмите кнопку **MENU**.

С Сохранение пользовательских настроек

Диск установки режима

P Tv Av M C

Часто используемые режимы и различные параметры съемки можно назначить режиму **C** (Пользовательский). Затем при необходимости можно снимать изображения с ранее сохраненными установками, просто повернув диск установки режима в положение **C**. При этом запоминаются и те установки, которые обычно теряются при изменении режима съемки или при выключении питания (например, режим непрерывной съемки и режим автоспуска).

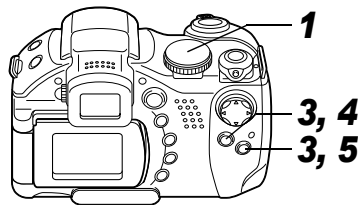

1 Поверните диск установки режима в положение **P**, **Tv**, **Av**, **M** или **C**.

- Если требуется заново сохранить частично измененные установки (кроме режима съемки), ранее сохраненные для режима **C**, выберите режим **C**.

2 Установите значения установок, которые требуется сохранить.

Установки, которые можно сохранить в режиме **C**

- Режим съемки (**P**, **Tv**, **Av**, **M**).
- Параметры, которые могут устанавливаться в режимах **P**, **Tv**, **Av** и **M** (стр. 166).
- Установки меню съемки.
- Положение зуммирования.
- Положение ручной фокусировки.

3 В меню [ (Съемка)] выберите пункт [Save Settings] (Сохранить установки) и нажмите кнопку SET.

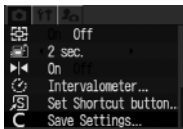

- См. раздел *Выбор меню и установок* (стр. 62).

4 Выберите ОК и нажмите кнопку SET.

5 Нажмите кнопку MENU.



- ♦ Содержимое установок не влияет на другие режимы съемки.
- ♦ Сохраненные установки могут быть сброшены (стр. 68).

7. Воспроизведение - Расширенные функции

Изображение на ЖК-мониторе может быть повернуто на 90° или 270° по часовой стрелке.

Оригинал

90°

270°

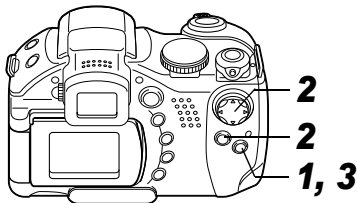

1 В меню [ (Воспроизведение)] выберите пункт [Rotate] (Поворот) и нажмите кнопку SET.

- См. раздел *Выбор меню и установок* (стр. 62).

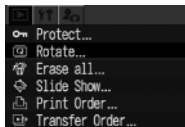

Поворот изображений на мониторе

2 Стрелкой ◀ или ▶ выберите изображение для поворота и нажмите кнопку SET.



- При каждом нажатии кнопки SET ориентация изображения циклически изменяется (90° → 270° → исходная).

3 Нажмите кнопку MENU.

- Снова появляется меню воспроизведения. Для закрытия меню нажмите кнопку MENU еще раз.



- Поворот кадров видеофильмов невозможен.
- При загрузке в компьютер ориентация изображений, повернутых самой камерой, будет зависеть от используемого программного обеспечения.



- ◆ Повернутое изображение можно увеличить (стр. 40).
- ◆ Изображения, снятые в вертикальном положении при включенной функции автоповорота (стр. 108), при просмотре на ЖК-мониторе (или в видеоискателе) камеры автоматически поворачиваются в вертикальное положение.

Добавление звуковых комментариев к изображениям

В режиме воспроизведения (включая воспроизведение одиночных изображений, индексный режим, воспроизведение с увеличением и просмотр изображения сразу после съемки в режиме съемки) к изображению можно добавлять звуковые комментарии (максимум 60 с). Звуковые данные сохраняются в формате WAVE.

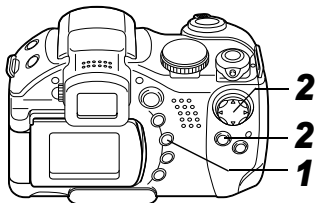

1 Во время воспроизведения изображений нажмите кнопку .

- Отображается панель звукового комментария.





2 Выберите стрелкой или и нажмите кнопку SET.





Панель звукового комментария

- Начинается запись, и отображается время записи. Говорите в микрофон камеры.
- Для остановки записи нажмите кнопку **SET**. Для возобновления записи снова нажмите кнопку **SET**.
- Можно добавить любое требуемое количество комментариев при условии, что их суммарная длительность не превышает 60 с.

Воспроизведение звуковых комментариев

- Выберите . Изображения со звуковыми комментариями отображаются с символом  (он не отображается, если вывод информации отключен). Для остановки воспроизведения нажмите кнопку **SET**. Для возобновления воспроизведения снова нажмите кнопку **SET**. Громкость звука можно регулировать стрелкой  или .

Удаление звуковых комментариев

- Убедитесь, что отображается символ , и выберите пункт .

Выход из меню звуковых комментариев

- Нажмите кнопку .



- Добавление звуковых комментариев к видеофильмам невозможно.
- Запись и воспроизведение звуковых комментариев для изображений, к которым уже приложен несовместимый звуковой файл, невозможны. При попытке записи или воспроизведения таких изображений отображается сообщение «Incompatible Wave format» (Недопустимый звуковой формат). Эта камера позволяет удалять несовместимые звуковые файлы.
- Удаление звуковых комментариев к защищенным файлам невозможно (стр. 106).



Громкость звука можно регулировать в меню настройки (стр. 66). Если в меню настройки для параметра [Mute] (Отключить звук) задано значение [On] (Вкл.), звук не воспроизводится. Однако можно включить звук и отрегулировать его громкость стрелкой ▲ или ▼.

Автоматическое воспроизведение (слайд-шоу)

Параметры слайд-шоу основаны на стандартах DPOF (стр. 119).

Запуск слайд-шоу

Как все изображения, так и их подборка могут быть показаны по одному в автоматическом режиме слайд-шоу.

Все изображения	Последовательно воспроизводятся все изображения, записанные на CF-карте
Слайд-шоу 1 - 3	Последовательно воспроизводятся изображения, отобранные для слайд-шоу (стр. 103)

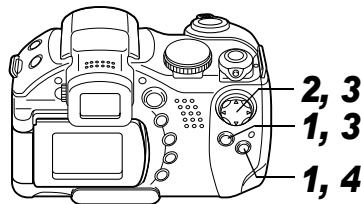

1 В меню [ (Воспроизведение)] выберите [Slide Show] (Слайд-шоу) и нажмите кнопку SET.

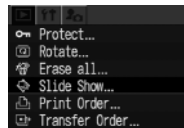

- См. раздел *Выбор меню и установок* (стр. 62).

- 2** Стрелкой ▲ или ▼ выберите пункт [Program] (Программа), затем стрелкой ◀ или ▶ выберите вариант [All images] (Все изображения) либо один из вариантов [Show 1]-[Show 3] (Шоу 1 -3).

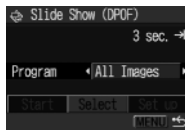

- 3** Стрелкой ▲ или ▼ выберите пункт [Start] (Пуск) и нажмите кнопку SET.

Слайд-шоу начнется и автоматически остановится по завершении.

Приостановка и возобновление слайд-шоу

- Для приостановки воспроизведения слайд-шоу нажмите кнопку **SET**. Для возобновления воспроизведения нажмите эту кнопку еще раз.

Быстрая перемотка слайд-шоу вперед/назад

- Для перехода к следующему или предыдущему изображению используйте стрелки ◀ и ▶.

Остановка слайд-шоу

- При нажатии кнопки **MENU** во время слайд-шоу оно останавливается и отображается меню слайд-шоу.

- 4** После завершения слайд-шоу нажмите кнопку **MENU**.

Снова появляется меню слайд-шоу. Для закрытия меню нажмите кнопку **MENU** еще раз.



- ◆ Длительность воспроизведения кадров видеофильма зависит от того, как они были сняты, и не зависит от установок слайд-шоу.
- ◆ При воспроизведении слайд-шоу функция энергосбережения отключается (стр. 107).

Отбор изображений для слайд-шоу

Изображения можно пометить для включения в слайд-шоу 1-3. Для каждого слайд-шоу можно отметить до 998 изображений. Изображения показываются в том порядке, в каком они были отобраны.

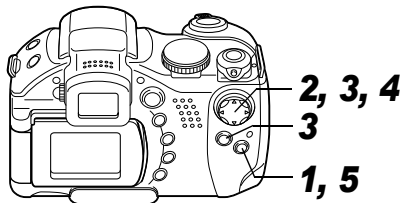

- 1** Откройте меню слайд-шоу (стр. 102).

2 Стрелкой ▲ или ▼ выберите пункт [Program] (Программа), затем стрелкой ◀ или ▶ выберите вариант [Show 1], [Show 2] или [Show 3] (Шоу 1 -3).

- Сбоку от слайд-шоу, уже содержащего изображения, появится галочка (✓).

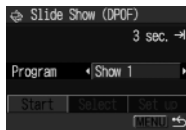

3 Стрелками ▼ и ◀ или ▶ выберите [Select] (Выбрать) и нажмите кнопку SET.

4 Отметьте изображения для включения в слайд-шоу.

Одиночное изображение

- Для перемещения между изображениями служат стрелки ◀ и ▶, пометка изображений или удаление пометки производится стрелкой ▲ или ▼.
- Под отмеченными изображениями отображаются номер в выборке и галочка (✓).



Индексный режим

- Для перехода в индексный режим (3 изображения) поверните рычаг зуммирования в направлении 🔍.
- Выбор изображений производится стрелками ◀ и ▶, пометка изображений или удаление пометки производится стрелкой ▲ или ▼.
- Под отмеченными изображениями отображаются номер в выборке и галочка (✓).
- Нажав кнопку SET, можно пометить все изображения, выбрав пункт [Mark all] стрелкой ▲ или ▼ и еще раз нажав кнопку SET. Можно отменить пометку всех изображений, выбрав пункт [Clear all].
- После выбора пункта [Mark all] или [Clear all] можно выбирать изображения с помощью стрелки ◀ или ▶ и изменять установки с помощью стрелки ▲ или ▼.



5 Нажмите кнопку MENU.

- Экран отбора изображений закрывается.

Регулировка длительности воспроизведения и установок повтора

Play Time (Время воспроизведения)	Устанавливает продолжительность воспроизведения каждого изображения в слайд-шоу. Возможны установки: 3-10 с, 15 с, 30 с и Ручная.
Repeat (Повтор)	Определяет, остановится ли слайд-шоу после показа всех изображений или будет непрерывно повторяться, пока не будет остановлено.

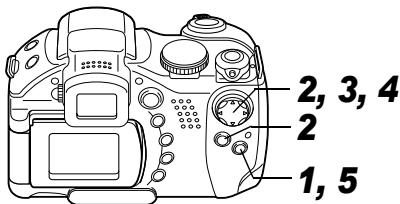

1 Откройте меню слайд-шоу (стр. 102).

2 Стрелкой ◀ или ▶ выберите пункт [Set up] (Настройка), затем нажмите кнопку SET.



3 Стрелкой ▲ или ▼ выберите [Play Time] (Длительность воспроизведения) или [Repeat] (Повтор).

4 Выберите значение стрелкой ◀ или ▶.

Play Time (Время воспроизведения)

- Выберите длительность воспроизведения.

Repeat (Повтор)

- Выберите [On] (Вкл.) или [Off] (Выкл.).

5 Нажмите кнопку MENU.

Меню настройки закрывается.



- ♦ Длительность воспроизведения может несколько меняться в зависимости от изображения.
- ♦ Слайд-шоу могут легко редактироваться на компьютере с помощью прилагаемого программного обеспечения (*ZoomBrowser EX* или *ImageBrowser*).

Защита изображений

Ценные изображения можно защитить от случайного стирания.

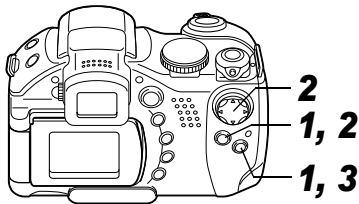

1 В меню [] (Воспроизведение) выберите [Protect] (Защита) и нажмите кнопку SET.

- См. раздел *Выбор меню и установок* (стр. 62).

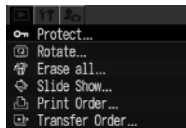

2 Стрелкой ◀ или ▶ выберите изображение для защиты и нажмите кнопку SET.



- На защищенном изображении появляется значок .
- Чтобы снять защиту, нажмите еще раз кнопку SET (в режиме защиты).
- Можно облегчить выбор изображений, переключаясь между режимом воспроизведения одиночного изображения и индексным режимом с помощью рычага зуммирования.

3 Нажмите кнопку MENU.

Окно установки защиты закрывается.

 Имейте в виду, что при форматировании (инициализации) CF-карты с нее стираются все данные, в том числе защищенные изображения (стр. 18) и файлы других типов. Проверяйте содержимое CF-карты перед ее форматированием.

Камера снабжена функцией энергосбережения. В зависимости от настройки функции энергосбережения, возможно автоматическое выключение камеры или ЖК-монитора (либо видеодиспетчера).

● Автовыключение

[On] (Вкл.):

● Режим съемки

Питание выключается приблизительно через 3 мин после последней операции. ЖК-монитор (или видеодиспетчер) автоматически выключается приблизительно через 1 мин*1 после последней операции, даже если для параметра [Auto Power Down] (Автовыключение) задано значение [Off] (Выкл.). Для включения ЖК-монитора (или видеодиспетчера) нажмите любую кнопку, кроме кнопки **OFF**. *1 Это время регулируется (стр. 108).

● Режим воспроизведения

Камера автоматически выключается приблизительно через 5 мин после последней операции.

● Режим подключения к принтеру

Питание выключается приблизительно через 5 мин после последней операции на камере или после завершения печати на принтере.

[Off] (Выкл.): Функция энергосбережения не работает.

● Отключение дисплея (только в режиме съемки)

ЖК-монитор (или видеодиспетчер) выключается через определенное время после последней операции с камерой.

Возможны следующие значения времени: 10 с/20 с/30 с/1 мин*2/2 мин/3 мин.

*2 Установка по умолчанию

Если сработала функция автовыключения

Снова включите питание.

Режим подключения к принтеру: Для включения камеры снова поверните рычаг установки режима вправо.

Если сработала функция выключения дисплея

ЖК-монитор (или видеодиспетчер) включается при нажатии любой кнопки, кроме кнопки спуска затвора.



- ♦ Учтите, что камера продолжает потреблять минимальную мощность даже после того, как она будет выключена функцией энергосбережения.
- ♦ При воспроизведении слайд-шоу и при подключении к компьютеру функция энергосбережения отключается (стр. 102, 115).
- ♦ Функцию энергосбережения можно отключить в меню Set up (Настройка) (стр. 66).

Установка функции автоповорота

Диск установки режима

AUTO       **P Tv Av M**

Камера оснащена интеллектуальным датчиком ориентации, определяющим ориентацию снятого изображения при вертикальном положении камеры и автоматически поворачивающим изображение для правильного просмотра на мониторе. Эту функцию можно включить или отключить.

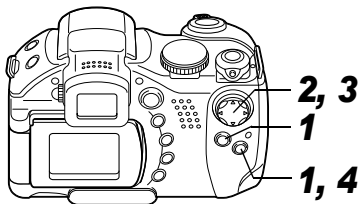





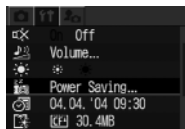

- 1** В меню  (Настройка) выберите пункт [Power Saving] (Энергосбережение) и нажмите кнопку SET.

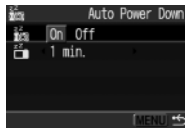
- См. раздел *Выбор меню и установок* (стр. 62).





- 2** Стрелкой  или  выберите пункт  (Автовыключение) и выберите вариант [On] (Вкл.) или [Off] (Выкл.) стрелкой  или .

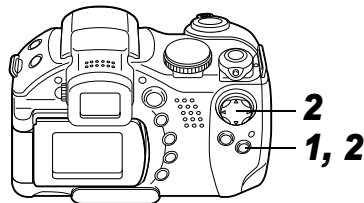

- 3** Стрелкой  или  выберите пункт  (Выключение дисплея) и установите время стрелкой  или .

- 4** Нажмите кнопку MENU.



- 1** Выберите в меню  (Настройка) пункт [Auto Rotate] (Автоповорот).

- См. раздел *Выбор меню и установок* (стр. 62).



2 Стрелкой ◀ или ▶ выберите [On] (Вкл.), затем нажмите кнопку MENU.

- Когда эта функция включена, в верхнем правом углу экрана ЖК-монитора (или видеискателя) отображается значок ориентации камеры (если включен режим вывода информации).

 : Обычная ориентация

 : Камера расположена правой стороной вниз

 : Камера расположена левой стороной вниз



- Эта функция может работать неправильно, если камера направлена точно вниз или вверх. Убедитесь, что отображается правильный символ ориентации камеры (например, ); если это не так, выключите функцию автоповорота.
- Даже при включенной (On) функции автоповорота ориентация изображений, загруженных в компьютер, зависит от программного обеспечения, используемого для загрузки.



- ◆ Если во время съемки камера находится в вертикальном положении, интеллектуальный датчик ориентации считает, что верхний край камеры – это «верх», а нижний край камеры – «низ». Затем настраивается оптимальный баланс белого и экспозиция для съемки в вертикальном положении. Эта функция работает независимо от того, включена ли функция автоповорота.
- ◆ При изменении ориентации камеры с горизонтальной на вертикальную или наоборот слышен звук срабатывания механизма определения ориентации. Это не является неисправностью.

Сброс номеров файлов

Можно выбрать метод присвоения номеров файлов.

On (Вкл.)	Номера файлов переустанавливаются на начало (100-001) каждый раз при установке новой CF-карты. Новым изображениям, записанным на CF-карту, на которой уже есть записи, присваиваются очередные номера.
Off (Выкл.)	Запоминается номер последнего снимаемого изображения, поэтому изображения, записываемые на новую карту, имеют продолжающуюся нумерацию.

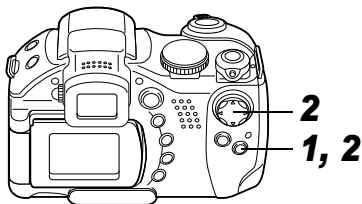

1 В меню [M] (Настройка) выберите [File No. Reset] (Сброс номеров файлов).

- См. раздел *Выбор меню и установок* (стр. 62).

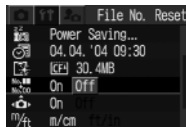

2 Стрелкой ◀ или ▶ выберите [On] (Вкл.) или [Off] (Выкл.), затем нажмите кнопку MENU.



- ♦ Установка [File No. Reset] на [Off] позволяет избежать дублирования номеров файлов при загрузке изображений в компьютер.
- ♦ См. раздел *Управление файлами изображений* (стр. 155).

Настройка камеры (меню «Моя камера»)

Меню «Моя камера» позволяет настраивать начальную заставку и звуковые сигналы включения, срабатывания затвора, нажатия кнопок и автоспуска. В каждом пункте меню предусмотрены три варианта.

Изменение параметров меню «Моя камера»

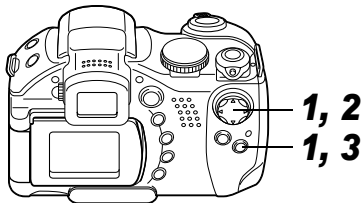

1 Нажмите кнопку MENU, затем дважды нажмите стрелку ►.

Открывается меню [2.5] (Моя камера).

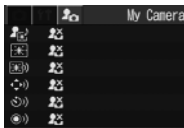

2 Стрелкой ▲ или ▼ выберите пункт меню, затем установите требуемое значение стрелкой ◀ или ▶.

[2.1]: Выкл.

[2.2]: Общая тема

[2.3]: Научно-фантастическая тема

[2.4]: Тема «животные»

- Содержимое пунктов [2.2] и [2.3] может быть изменено (стр. 67).

3 Нажмите кнопку MENU.

Меню закрывается, и установки вводятся в действие.

- В режиме съемки меню можно закрыть нажатием кнопки спуска затвора наполовину.



- ♦ При выборе пункта [Theme] (Тема) на шаге 2 можно выбрать общую тему для всех параметров меню «Моя камера».
- ♦ Если для пункта [Mute] (Выключение звука) меню [11] (Настройка) задано значение [On] (Вкл.), звуковые сигналы (за исключением звукового сигнала ошибки) не подаются, независимо от установок меню «Моя камера». Начальная заставка отображается (стр. 67).

Регистрация параметров меню «Моя камера»

Эта функция позволяет зарегистрировать новые файлы для пунктов **[2]** и **[3]**.

В камеру можно добавлять изображения, записанные на CF-карту, и новые записанные звуки. Можно также загрузить в камеру изображения и звуки с компьютера с помощью прилагаемого программного обеспечения. В камеру можно записать следующие пункты меню:

- Начальная заставка
- Звук при включении
- Звук нажатия кнопок
- Звук автоспуска
- Звук срабатывания затвора

Для регистрации в камере изображений с CF-карты и звуковых сигналов следуйте приведенным ниже инструкциям.

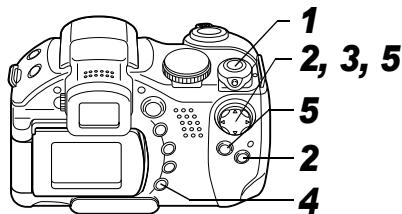

1 Поверните рычаг установки режима в положение **[M]** (Воспроизведение).

2 Нажмите кнопку MENU, затем дважды нажмите стрелку **▶**.

Открывается меню **[2]** (Моя камера).

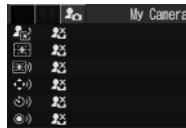

3 Стрелкой **▲** или **▼** выберите пункт меню для регистрации, затем выберите **[2]** или **[3]** стрелкой **◀** или **▶**.

Отображается символ **DISPLAY** **[M]**.

4 Нажмите кнопку DISPLAY.

- Открывается экран начальной заставки или меню записи звука.

Регистрация начальной заставки

- Стрелкой ◀ или ▶ выберите изображение, которое требуется зарегистрировать, и нажмите кнопку **SET**.



Регистрация звука при включении, звука нажатия кнопки, звука автоспуска и звука срабатывания затвора

- Стрелкой ◀ или ▶ выберите (Запись) и нажмите кнопку **SET**.
- Запись начнется автоматически и завершится через фиксированное время.



Звук при включении: 1 с Звук нажатия кнопок: 0,3 с
Звук автоспуска: 2 с Звук срабатывания затвора: 0,3 с

- Выберите пункт  (Зарегистрировать), затем нажмите кнопку **SET**.

5 Стрелкой ◀ или ▶ выберите [OK], затем нажмите кнопку **SET**.



- В параметрах «Моя камера» нельзя регистрировать звуки, записанные с помощью функции звуковых комментариев (стр. 101), изображения в формате RAW и видеofilмы.
- При регистрации новых параметров меню «Моя камера» ранее зарегистрированные параметры стираются.

Формат файла параметров меню «Моя камера»

Параметры меню «Моя камера» должны соответствовать указанным ниже форматам. Однако изображения на CF-карте, снятые этой камерой, можно зарегистрировать в качестве параметров меню «Моя камера» независимо от указанных ниже форматов.





● Начальная заставка

- Формат записи изображения JPEG (базовый JPEG)
- Частота выборки 4:2:0 или 4:2:2
- Размер изображения 320 x 240 пикселей
- Размер файла 20 Кбайт или менее

● Звук при включении, звук нажатия кнопок, звук автоспуска и звук срабатывания затвора

- Формат записи WAVE (моно)
- Количество бит 8 бит
- Частота дискретизации 11,025 кГц и 8,000 кГц

- Время записи

	11,025 кГц	8,000 кГц
 Звук при включении	1,0 с или менее	1,3 с или менее
 Звук нажатия кнопок	0,3 с или менее	0,4 с или менее
 Звук автоспуска	2,0 с или менее	2,0 с или менее
 Звук срабатывания затвора	0,3 с или менее	0,4 с или менее

В этой камере можно использовать файлы только указанных выше форматов.

Примером этой функции может служить запись фразы «Улыбочку» в качестве звука автоспуска, чтобы камера воспроизводила этот звук за 2 с до съемки кадра. Можно также записать веселую музыку, способную вызвать естественные улыбки во время съемки или под которую можно будет принять позу, подходящую для съемки. Таким способом можно настроить свою камеру, создав и добавив новые параметры «Моя камера».

Подробнее создание и добавление файлов параметров меню «Моя камера» см. во *Вводном руководстве по программному обеспечению*.

Загрузка снятых камерой изображений в компьютер может производиться одним из следующих способов:

Путем подключения камеры к компьютеру с помощью USB-кабеля

При этом можно загрузить изображения непосредственно из камеры в компьютер.

Непосредственно с CF-карты

Используя адаптер карт или устройство чтения карт, можно загрузить изображения непосредственно с CF-карты.

После установки программного обеспечения его можно использовать для загрузки изображений с последующей их распечаткой или отправкой по электронной почте.

При использовании перечисленных ниже операционных систем необходимо установить на компьютер программное обеспечение и драйвер с компакт-диска Canon Digital Camera Solution Disk, входящего в комплект поставки камеры.

- Windows 98 (включая Second Edition)/Windows 2000/Windows Me
- Mac OS 9.0- 9.2



- ◆ При подсоединении камеры к компьютеру рекомендуется использовать дополнительно приобретаемый компактный блок питания CA-PS700 (стр. 143).
- ◆ При подключении к плате, совместимой с USB 2.0, выполнение любых операций не гарантируется.

В следующих случаях см. *Вводное руководство по программному обеспечению*

- Камера подключена к компьютеру до установки драйвера и программного обеспечения и не распознается компьютером (см. раздел *Поиск неисправностей* во *Вводном руководстве по программному обеспечению*).
- Для определения системных требований к компьютеру или ознакомления с порядком установки драйвера и программного обеспечения.
- Для получения инструкций по работе с камерой/компьютером после подключения.

1 Установите драйвер и программное обеспечение с компакт-диска Canon Digital Camera Solution Disk.

2 Подсоедините прилагаемый кабель интерфейса к USB-порту компьютера и к цифровому разъему DIGITAL камеры.

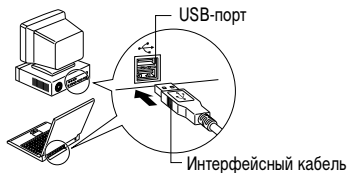

Цифровой разъем DIGITAL

- 1 Ногтем откройте крышку разъемов.
- 2 Разверните разъем USB символом ↶ вверх, затем полностью вставьте разъем в цифровой разъем DIGITAL.

① Крышка разъема DIGITAL

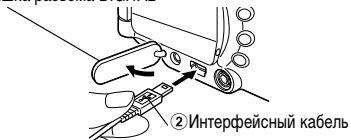

- Для отсоединения кабеля от камеры: возьмите разъем кабеля пальцами с обеих сторон и извлеките его из гнезда.

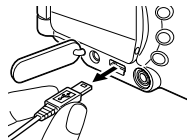

- При подсоединении USB-кабеля выключать компьютер или камеру не требуется.
- Информацию о расположении USB-порта компьютера см. в руководстве компьютера.
- После завершения подключения к компьютеру ЖК-монитор (или видеоискатель) камеры выключается и цвет индикатора питания/режима работы изменяется на желтый.

Загрузка непосредственно с CF-карты

Загрузка изображений без установки программного обеспечения (только Windows XP и Mac OS X (v10.1 или v10.2))

При использовании Windows XP или Mac OS X (v10.1 или v10.2) для загрузки изображений (только в формате JPEG) можно использовать программное обеспечение, входящее в комплект поставки этих операционных систем, не устанавливая при этом программное обеспечение с компакт-диска Canon Digital Camera Solution Disk. Это удобно для загрузки изображений в компьютер, на который не установлено специальное программное обеспечение.

Однако помните, что при загрузке изображений этим способом существует ряд ограничений. Подробнее см. буклет *Для пользователей Windows® XP и Mac OS X*.

1. Подсоедините прилагаемый кабель интерфейса к USB-порту компьютера и к цифровому разъему DIGITAL камеры. (См. шаг **2** на стр. 116.)
2. Для загрузки изображений следуйте инструкциям на экране.

Mac OS X (v10.1 или v10.2)

При загрузке с помощью программы iPhoto изображений с звуковыми комментариями звуковые файлы не загружаются. Кроме того, если выбран пункт [Erase camera contents after transfer] (Стирать файлы в камере после загрузки), файлы звуковых комментариев также будут удалены.

1 Извлеките CF-карту из камеры и установите ее в устройство чтения CF-карт, подключенное к компьютеру.

- При использовании устройства чтения PC Card или гнезда PC Card компьютера сначала установите CF-карту в адаптер PC (приобретается дополнительно) **1**, а затем установите адаптер PC Card в устройство чтения PC Card или в гнездо PC Card компьютера **2**.

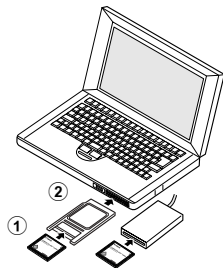

2 Дважды щелкните на значке накопителя, содержащего CF-карту.

- В зависимости от используемой ОС, может автоматически открыться экран CF-карты.

3 Скопируйте изображения с карты в требуемую папку на жестком диске.

- Изображения хранятся в папках [xxxCANON], вложенных в папку [DCIM] (где xxx – это трехзначный номер от 100 до 998) (стр. 155).

Просмотр изображений на экране телевизора

При съемке и воспроизведении изображений можно использовать телевизор с видеовходом, который подключается с помощью прилагаемого AV-кабеля AVC-DC300.

- 1 Выключите камеру (стр. 19) и телевизор.
- 2 Подсоедините AV-кабель к разъему A/V OUT камеры.

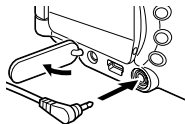

- 3 Подключите другие концы AV-кабеля к видео- и аудиоразъемам телевизора.

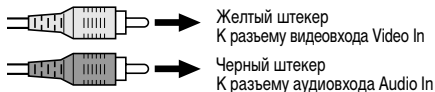

4 Включите телевизор и переключите его в режим видео.

5 Включите камеру в режиме съемки или воспроизведения (стр. 19).

- На экране телевизора появится изображение. Съемка и воспроизведение изображений производится как обычно.



- ◆ Если камера подключена к телевизору, изображение на ЖК-мониторе (или в видеоискателе) отсутствует.
- ◆ Формат видеосигнала (NTSC или PAL) можно переключить в соответствии с региональными стандартами. Установки по умолчанию меняются в зависимости от региона.
NTSC: Япония, США, Канада, Тайвань и др.
PAL: Европа, Азия (кроме Тайваня), Океания и др.
Если установлена неправильная видеосистема, изображения с камеры могут отображаться неправильно.
- ◆ В случае стереофонической модели телевизора звуковой штекер можно подключить либо к правому, либо к левому входному звуковому разъему. Подробнее см. руководство к телевизору.
- ◆ Телевизор не может использоваться в режиме  (съемка панорам).

0 печати

Изображения, снятые данной камерой, можно распечатать двумя способами.

- Изображения с CF-карты можно легко распечатать, подключив камеру с помощью кабеля к принтеру, поддерживающему непосредственную печать*¹, и нажимая кнопки на камере.
- Можно указать на CF-карте, какие изображения и в каком количестве следует распечатать (установки печати DPOF*²), затем отдать CF-карту для печати фотографий в фотоателье, поддерживающее стандарт DPOF.

*¹ Камера поддерживает промышленный стандарт *PictBridge*, поэтому ее можно подключать для распечатки изображений к любым принтерам (не обязательно Canon), поддерживающим стандарт *PictBridge*.

*² Формат заказа на цифровую печать

В этом Руководстве рассматриваются установки печати DPOF. Информацию по печати изображений см. в *Руководстве по прямой печати*, входящем в комплект поставки камеры.
Кроме того, см. руководство по эксплуатации принтера.

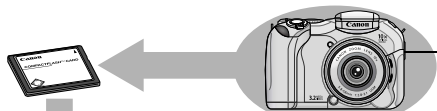

Установки для печати (Установки DPOF) (стр. 121)
Параметры отправки изображений (Заказ на отправку DPOF) (стр. 126)

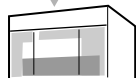

Фотоателье

Принтеры, поддерживающие
непосредственную печать



● CP-принтер

● VJ-принтер

● Принтеры других производителей
(не Canon), поддерживающие стандарт
PictBridge

Принтер, поддерживающий непосредственную печать

- Подробнее см. в *Руководстве по прямой печати*.
- Кроме того, см. руководство по эксплуатации принтера.

■ **Принтеры, которые можно использовать с данной камерой**

CP-принтеры, поддерживающие непосредственную печать

- См. документ *Состав системы*.

Пузырьково-струйные VJ-принтеры, поддерживающие непосредственную печать

- За дополнительной информацией обращайтесь к ближайшему дилеру Canon.





Установки для печати (Установки DPOF)

С помощью камеры можно заранее выбрать на CF-карте изображения для печати и указать количество печатаемых экземпляров. Это исключительно удобно для отправки изображений в фотоателье или для печати на принтере, поддерживающем функцию непосредственной печати. Инструкции по выбору параметров печати для принтера см. в *Руководстве по прямой печати*.

- Если изображение содержит параметры печати, заданные с помощью других DPOF-совместимых камер, то на нем может отображаться символ . Любые пометки для печати, задаваемые на данной камере, затирают такие параметры.
- Распечатки с некоторых цифровых принтеров или из некоторых фотоателье могут не соответствовать указанным параметрам печати.
- Задание параметров печати для видеofilмов невозможно.

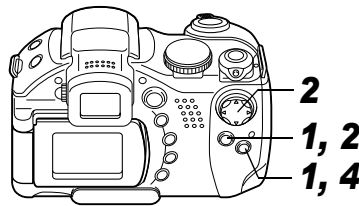

Выбор изображений для печати

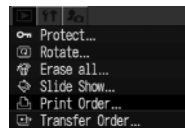

- 1** В меню  (Воспроизведение) выберите [Print Order] (Заказ на печать) и нажмите кнопку SET.



- См. раздел *Выбор меню и установок* (стр. 62).

- 2** Стрелкой  или  выберите [Order] (Заказ), затем нажмите кнопку SET.

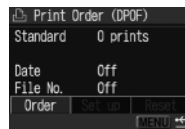

3 Выберите изображение для печати.

Одиночные изображения

- Если выбран тип печати (стр. 123) [Standard] (Стандартный) или [Both] (Оба), выберите изображение стрелкой ◀ или ▶. Стрелками ▲ или ▼ можно задать количество распечатываемых экземпляров (максимум 99).

- Если выбран тип печати (стр. 123) [Index] (Индексный), выбирайте изображения с помощью стрелки ◀ или ▶, устанавливайте или убирайте пометки стрелкой ▲ или ▼. На помеченном изображении появляется галочка.

- Эти же операции можно использовать для выбора изображений в индексном режиме (3 изображения). Переключение между режимом воспроизведения одиночного изображения и индексным режимом производится поворотом рычага зуммирования в направлении 🔍.

Все изображения на CF-карте

- Для перехода в индексный режим (3 изображения) поверните рычаг зуммирования в направлении 🔍.
- Для выбора печати по одному экземпляру всех изображений нажмите кнопку **SET**, стрелкой ▲ или ▼ выберите [Mark All] (Пометить все) и снова нажмите кнопку **SET**.
- Если установлен способ печати [Standard] (Стандартный) или [Both] (Оба), то для каждого изображения можно указать количество экземпляров. В индексном режиме печати ([Index]) установки печати могут быть удалены. Перечитайте с самого начала пункт 3 для уточнения порядка смены установок.
- Удалить установки печати для всех изображений можно, выбрав [Clear all].
- После пометки всех изображений или удаления всех пометок можно выбрать конкретное изображение и задать параметры.



Количество копий

4 Нажмите кнопку MENU.

Режим выбора выключится, и вновь появится меню заказа на печать (Print Order).





- ♦ Изображения печатаются в соответствии с датой съемки в том порядке, в каком они были сняты.
- ♦ На CF-карте можно отметить максимум 998 изображений.
- ♦ Если для [Print Type] (Тип печати) установлено [Both] (Оба), можно задать количество экземпляров. Если установлено [Index] (Индексный), задание количества экземпляров невозможно (печатается только один экземпляр).
- ♦ Установки для печати могут быть также сделаны на компьютере с помощью поставляемого программного обеспечения (ZoomBrowser EX или ImageBrowser).

Установка стиля печати

После выбора изображения для печати обязательно задайте стиль печати.

Возможны следующие установки печати.

Print Type (Тип печати)	 Стандартный	Печать по одному изображению на странице
	 Индексный	Печать отобранных изображений уменьшенного размера вместе в индексном формате
	 Оба	Печать изображений в обоих форматах: стандартном и индексном
Date (Дата)	Впечатывание даты	
File No. (Номер файла)	Впечатывание номера файла	

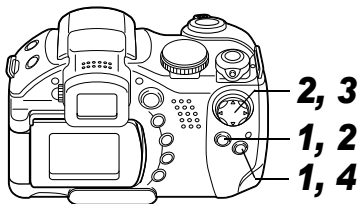

1 В меню [] (Воспроизведение) выберите [Print Order] (Заказ на печать) и нажмите кнопку SET.

- См. раздел *Выбор меню и установок* (стр. 62).

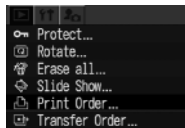

2 Стрелкой ◀ или ▶ выберите пункт [Set up] (Настройка), затем нажмите кнопку SET.

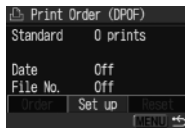

3 Стрелкой ▲ или ▼ выберите [Print Type] (Тип печати), [Date] (Дата) или [File No.] (Номер файла), затем выберите установку стрелкой ◀ или ▶.

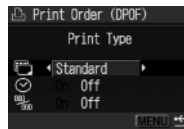

Print Type (Тип печати)

- Выберите [Standard] (Стандартный), [Index] (Индексный) или [Both] (Оба).

Date (Дата)

- Выберите [On] (Вкл.) или [Off] (Выкл.).

File No. (Номер файла)

- Выберите [On] (Вкл.) или [Off] (Выкл.).

4 Нажмите кнопку MENU.

Меню настройки закрывается, и открывается меню Print Order (Заказ на печать).





- Если для параметра [Print Type] выбран тип печати [Index], может быть включена ([On]) печать либо даты ([Date]), либо номера файла ([File No.]).
- В случае принтеров серии CP, если для параметра [Print Type] установлено значение [Both], то для параметров [Date] и [File No.] можно установить значение [On] (Вкл.), однако на индексной распечатке печатается только номер файла.

 Дата и время печатаются в формате, заданном в меню установок даты и времени Set Date/Time (стр. 21).

Сброс установок для печати

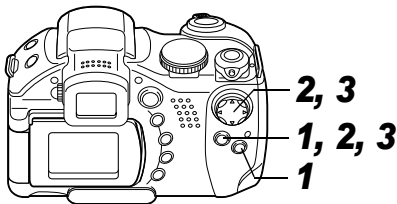
Все установки для печати могут быть сброшены одновременно. При этом тип печати устанавливается на [Standard] (Стандартный), а дата и номер файла — на [Off] (Выкл.).



1 В меню [ (Воспроизведение)] выберите [Print Order] (Заказ на печать) и нажмите кнопку SET.

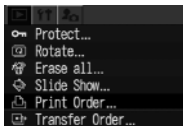

- См. раздел *Выбор меню и установок* (стр. 62).

2 Стрелкой ◀ или ▶ выберите [Reset] (Сброс), затем нажмите кнопку SET.

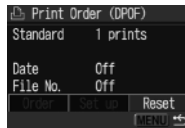

3 Стрелкой ◀ или ▶ выберите [OK], затем нажмите кнопку SET.

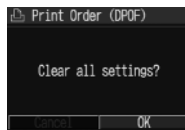

Параметры отправки изображений (Заказ на отправку DPOF)

Камера позволяет задать параметры изображений перед их загрузкой в компьютер. Инструкции по переносу изображений в компьютер см. во *Вводном руководстве по программному обеспечению*. На компьютерах с операционной системой Mac OS X эту функцию нельзя использовать для переноса сразу нескольких изображений.

Установки, используемые в камере, совместимы со стандартами формата заказа цифровой печати (DPOF).

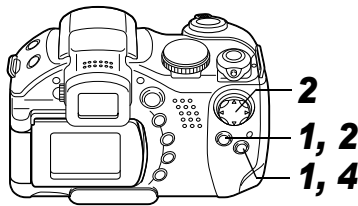

Если изображение содержит отметки переноса, заданные с помощью других DPOF-совместимых камер, то на нем может отображаться символ . Любые метки переноса, задаваемые на Вашей камере, затирают такие пометки.

Выбор изображений для отправки



1 В меню [ (Воспроизведение)] выберите [Transfer Order] (Заказ на отправку) и нажмите кнопку SET.

● См. раздел *Выбор меню и установок* (стр. 62).

2 Стрелкой  или  выберите [Order] (Заказ), затем нажмите кнопку SET.

● Для отмены параметров отправки изображения выберите пункт [Reset] (Сброс).

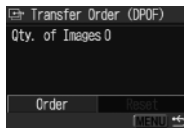
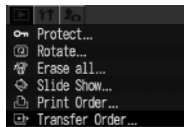

3 Выберите изображения для отправки.

Одиночные изображения

- Для выбора изображений служат стрелки ◀ и ▶, пометка изображений или удаление пометки производится стрелкой ▲ или ▼. На помеченном изображении появляется галочка (✓).
- Эти же операции можно использовать для выбора изображений в индексном режиме (3 изображения). Переключение между режимом воспроизведения одиночного изображения и индексным режимом производится поворотом рычага зуммирования в направлении 🔍.



Все изображения на CF-карте

- Для перехода в индексный режим (3 изображения) поверните рычаг зуммирования в направлении 🔍.
- Для выбора всех изображений нажмите кнопку **SET** и выберите пункт [Mark all] (Пометить все) стрелкой ▲ или ▼, затем снова нажмите кнопку **SET**.



- Если вместо пункта [Mark all] выбрать пункт [Clear all] (Очистить все), можно убрать отметки у всех изображений.
- После выбора пункта [Mark all] или [Clear all] можно выбирать изображения с помощью стрелки ◀ или ▶ и изменять установки с помощью стрелки ▲ или ▼.

4 Нажмите кнопку MENU.

Режим выбора выключится, и вновь появится меню заказа на отправку (Transfer Order).



- ◆ Изображения отправляются в соответствии с датой съемки в том порядке, в каком они были сняты.
- ◆ На CF-карте можно отметить максимум 998 изображений.



На ЖК-дисплее (или в видеискателе) могут отображаться следующие сообщения.

- Сообщения, которые могут отображаться, когда камера подключена к принтеру, см. в *Руководстве по прямой печати*.

Busy...	Идет запись изображения на CF-карту или чтение с нее. Производится восстановление значений по умолчанию для всех установок камеры и меню.
No memory card	Появляется при попытке произвести съемку или воспроизвести изображения без установленной CF-карты.
Cannot record!	Появляется при попытке произвести съемку без установленной CF-карты.
Memory card error!	CF-карта неисправна.
Memory card full	CF-карта переполнена, на нее нельзя записать дополнительные изображения или установки для печати.
Naming error!	Невозможно создать данный файл, поскольку существует файл с тем же именем, что и папка, которую пытается создать камера, либо достигнут максимально допустимый номер файла. В меню настройки установите для пункта [File No. Reset] (Сброс номеров файлов) значение [On] (Вкл.). Переписав все требуемые изображения на компьютер, отформатируйте CF-карту (стр. 18). Помните, что при форматировании будут стерты все изображения и другие данные.
Change the batteries	Уровень заряда аккумулятора недостаточен для работы камеры. Установите новые щелочные элементы питания типоразмера AA или полностью заряженные NiMH-аккумуляторы Canon типоразмера AA (стр. 15) (обязательно заменяйте все элементы питания одновременно).
Overheated! Shutting down.	Температура внутри камеры поднялась выше заданного предела, и камера выключается.
No image	На CF-карте нет записанных изображений.
Image too large	Произведена попытка воспроизведения изображения, размер которого превышает 4064 x 3048 пикселей.
Incompatible JPEG format	Произведена попытка просмотра несовместимого файла JPEG.
Corrupted data	Произведена попытка просмотра изображения, данные которого испорчены.
RAW	Произведена попытка воспроизведения изображения, записанного в несовместимом формате RAW.

Cannot magnify!	Вы попытались увеличить кадр видеофильма или изображение, которое было снято другой камерой, записано в другом формате или отредактировано на компьютере.
Cannot rotate	Вы попытались повернуть кадр видеофильма или изображение, которое было снято другой камерой, записано в другом формате или отредактировано на компьютере.
Unidentified Image	Вы попытались воспроизвести изображение, которое было записано в специальном формате (запатентованном формате, используемом в камере другой фирмы-изготовителя, и т.д.), или воспроизвести видеофильм, снятый другой камерой.
Incompatible WAVE format	Невозможно приложить звуковые комментарии к изображению, так как к изображению уже приложен звуковой файл, записанный в неподдерживаемом формате.
Protected!	Вы попытались стереть защищенное изображение.
Too many marks	Параметры печати, параметры отправки или параметры слайд-шоу установлены для слишком большого количества изображений. Дальнейшая обработка невозможна.
Unselectable image	Вы попытались установить параметры печати для файла, записанного в отличном от JPEG формате.
Cannot complete!	Невозможно сохранить параметры печати, отправки или слайд-шоу.
Cannot edit	Файл параметров слайд-шоу поврежден.
Cannot register this image!	Попытка зарегистрировать в качестве начальной заставки изображение, снятое другой камерой или в формате RAW.



Поиск и устранение неполадок

Неполадка	Причина	Способ устранения
Камера не работает	Не включено питание.	Включите камеру. → См. раздел <i>Включение/выключение питания</i> (стр. 19)
	Открыта крышка гнезда CF-карты или гнезда отсека элементов питания.	Убедитесь, что крышки гнезда CF-карты и отсека элементов питания надежно закрыты.
	Неправильная полярность элементов питания.	Заново установите элементы питания в правильной полярности.
	Недостаточное напряжение элементов питания.	<ul style="list-style-type: none"> ● Установите новые щелочные элементы питания или полностью заряженные аккумуляторы (4 элемента AA). ● Используйте компактный блок питания.
	Элементы питания неправильного типа.	Используйте только новые щелочные элементы питания или NiMH аккумуляторы Canon AA. Информацию о щелочных элементах питания см. в разделе <i>Обращение с элементами питания</i> (стр. 15).
	Плохой контакт между клеммами элементов питания и камерой.	Протрите клеммы чистой сухой тканью.
Камера не производит запись	Камера находится в режиме воспроизведения или подсоединена к компьютеру/принтеру	<ul style="list-style-type: none"> ● Для переключения в режим съемки поверните рычаг выбора режима влево. ● Если камера подсоединена к компьютеру или принтеру, перед переключением в режим съемки отсоедините кабель интерфейса.
	Заряжается вспышка (мигающий символ  на ЖК-мониторе/в видоискателе).	Подождите, пока зарядится вспышка (индикатор  перестанет мигать и будет гореть непрерывно), и только после этого нажмите кнопку спуска затвора.
	Нет свободного места на CF-карте.	<ul style="list-style-type: none"> ● Вставьте новую CF-карту. ● При необходимости загрузите изображения в компьютер, а затем сотрите их с карты, чтобы освободить место.
	CF-карта неправильно отформатирована.	<ul style="list-style-type: none"> ● Отформатируйте CF-карту. → См. раздел <i>Форматирование CF-карты</i> (стр. 18). ● Если форматирование не помогает, возможно, что повреждены логические схемы CF-карты. Обратитесь в ближайшее отделение службы поддержки клиентов компании Canon.

Неполадка	Причина	Способ устранения
Воспроизведение невозможно	Произведена попытка воспроизвести изображения, снятые другой камерой или отредактированные на компьютере.	Если изображения с компьютера не открываются в камере, загрузите их в камеру с помощью прилагаемого программного обеспечения ZoomBrowser EX или ImageBrowser.
	Имя файла было изменено на компьютере или было изменено местоположение файла.	Задайте имя файла или его расположение в соответствии с форматом/структурой файлов в камере. (См. раздел <i>О номерах файлов и папок</i> (стр. 155).)
Объектив не убирается внутрь	Крышка гнезда CF-карты или крышка отсека элементов питания была открыта при включенной камере.	Закройте крышку гнезда CF-карты или крышку отсека элементов питания, затем выключите камеру.
	Крышка гнезда CF-карты или крышка отсека элементов питания была открыта во время записи на CF-карту (предупреждающий сигнал).	Закройте крышку гнезда CF-карты или крышку отсека элементов питания, затем выключите камеру.
	Переключение в режим воспроизведения произведено из режима съемки.	В этом случае объектив не убирается. Чтобы убрать объектив, закройте крышку объектива.
Элементы питания быстро разряжаются.	Элементы питания неправильного типа.	Используйте только новые щелочные элементы питания или NiMH аккумуляторы Сапоп типоразмера AA. Информация о щелочных элементах питания приведена в разделе <i>Обращение с элементами питания</i> (стр. 15).
	Холодные элементы питания.	При низких температурах емкость элементов питания уменьшается. При съемке в холодных условиях держите элементы питания в тепле (во внутреннем кармане и т.п.) до тех пор, пока они не понадобятся.
	Загрязнены клеммы элементов питания.	Перед использованием хорошо протрите их сухой тканью.
	Элементы питания не использовались более года.	При использовании аккумуляторов: нормальная емкость восстановится после нескольких циклов зарядки.
	При использовании аккумуляторов: аккумуляторы потеряли свою эффективность.	Замените все четыре аккумулятора на новые.

Неполадка	Причина	Способ устранения
При использовании аккумуляторов: аккумуляторы не заряжаются в дополнительно приобретаемом зарядном устройстве.	Аккумуляторы установлены в зарядное устройство в неправильной полярности.	Установите аккумуляторы в зарядное устройство в правильной полярности.
	Плохой электрический контакт.	<ul style="list-style-type: none"> ● Плотно вставьте аккумуляторы в зарядное устройство. ● Убедитесь, что кабель питания надежно подсоединен к зарядному устройству и электрической розетке.
	Загрязнены клеммы элементов питания.	Перед зарядкой хорошо протрите их сухой тканью.
	Истек срок службы аккумуляторов.	Замените все четыре аккумулятора на новые.
Изображение размытое или не в фокусе	Смещение камеры.	<ul style="list-style-type: none"> ● Постарайтесь избежать перемещения камеры при нажатии на кнопку спуска затвора. ● Если при съемке с большими выдержками появляется предупреждение о сотрясении камеры , установите камеру на штатив. ● Включите стабилизатор изображения.
	Снимаемый объект находится за пределами диапазона фокусировки.	Убедитесь, что расстояние от объектива до объекта составляет не менее 50 см.
	Объект не подходит для автофокусировки.	Используйте при съемке фиксацию фокусировки или сфокусируйтесь вручную. → См. раздел <i>Съемка объектов, не подходящих для автофокусировки</i> (стр. 93).

Неполадка	Причина	Способ устранения
Объект на записанном изображении слишком темный	Освещенность недостаточна для съемки.	Установите для встроенной вспышки режим On (Вкл.).
	Объект слишком темн относительно фона.	<ul style="list-style-type: none"> ● Установите положительное (+) значение компенсации экспозиции. ● Используйте функцию фиксации экспозиции или точечного замера. → См. разделы <i>Фиксация экспозиции (AE lock)</i> (стр. 86) и <i>Переключение режимов замера экспозиции</i> (стр. 76).
	Объект расположен слишком далеко и не освещается вспышкой.	<ul style="list-style-type: none"> ● При использовании встроенной вспышки производите съемку в следующих диапазонах: Авто ISO: 1,0 – 4,2 м от объекта в максимально широкоугольном положении и 1,0 – 3,0 м в положении телефото. Эквивалент ISO 100: 1,0 – 3,8 м от объекта в максимально широкоугольном положении и 1,0 – 2,5 м в положении телефото. ● Увеличьте чувствительность ISO и повторите съемку. → См. раздел <i>Изменение чувствительности ISO</i> (стр. 81).
Объект на записанном изображении слишком яркий	Объект находится слишком близко и слишком ярко освещается вспышкой.	Отрегулируйте мощность вспышки с помощью функции компенсации экспозиции при съемке со вспышкой (стр. 89).
	Объект слишком ярк относительно фона.	<ul style="list-style-type: none"> ● Установите отрицательное (-) значение компенсации экспозиции. ● Используйте функцию фиксации экспозиции или точечного замера. → См. разделы <i>Фиксация экспозиции (AE lock)</i> (стр. 86) и <i>Переключение режимов замера экспозиции</i> (стр. 76).
	Свет падает прямо на объект или отражается от объекта в камеру.	Измените угол съемки.
	Вспышка включена (On).	Установите режим работы вспышки Auto (Автоматическая вспышка) или Off (Вспышка выключена).

Неполадка	Причина	Способ устранения
На ЖК-мониторе/ в видеоискателе появляется вертикальная полоса света (красная или пурпурная).	Объект слишком яркий	Это обычное явление для устройств, содержащих матрицы ПЗС, и не является неисправностью. (Эта красная полоса света не записывается при съемке фотографий, однако записывается при съемке видеофильмов.)
На изображении видны белые точки или белые звездочки	Свет вспышки отражается от находящихся в воздухе частиц пыли или насекомых. Наиболее часто этот эффект проявляется в следующих условиях: ● при съемке в широкоугольном положении объектива; ● при съемке с большой величиной диафрагмы в режиме автоэкспозиции с приоритетом диафрагмы.	Это обычное явление для цифровых камер, и оно не является неисправностью.
Не срабатывает вспышка	Вспышка выключена (Off).	Установите режим работы вспышки Auto (Автоматическая вспышка) или On (Вспышка включена).
Изображение не выводится на экран телевизора	Установлена неправильная видеосистема.	Установите видеосистему (NTSC или PAL), соответствующую телевизору (стр. 67).
	Установлен режим съемки  (Съемка панорам).	В режиме  (Съемка панорам) изображение не выводится на экран телевизора. Выберите другой режим.
Изображения медленно считываются с CF-карты	Используемая в данный момент CF-карта была отформатирована в другом устройстве.	Используйте CF-карту, отформатированную в этой камере. → См. раздел <i>Форматирование CF-карты</i> (стр. 18).
Изображения медленно записываются на CF-карту		

Беспроводной пульт дистанционного управления (продается отдельно)

Установка элемента питания

Перед использованием беспроводного пульта дистанционного управления WL-DC100 (продается отдельно) необходимо установить в него элемент питания (CR2025).



Предостережение

Храните элемент питания только в местах, недоступных для детей. Если ребенок проглотит элемент питания, немедленно обратитесь к врачу, так как едкая жидкость, содержащаяся в элементе питания, может повредить желудок и кишечник.

1 Нажмите пальцем на ① в направлении стрелки, а другим пальцем за ② извлеките держатель элемента питания.

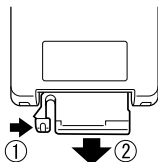

2 Поместите элемент питания в держатель отрицательным полюсом (-) вверх. Затем вставьте держатель элемента питания в пульт управления.

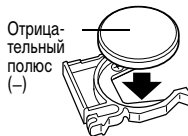

Извлечение элемента питания

Чтобы извлечь элемент питания календаря, потяните его в направлении стрелки.

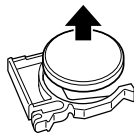

Если камера Вам больше не нужна, обязательно извлеките элемент питания календаря для утилизации в соответствии с порядком, установленным в Вашей стране.



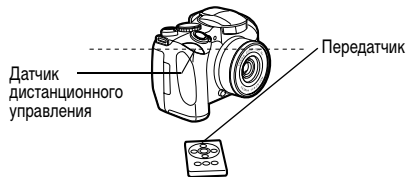

Съемка/воспроизведение

Беспроводной пульт дистанционного управления можно использовать для съемки или воспроизведения. Радиус действия беспроводного пульта дистанционного управления составляет приблизительно 5 м от переднего датчика дистанционного управления.



Съемка

Нажимайте кнопку  на камере, пока на ЖК-мониторе (или в видоискателе) не появится символ  или , после чего произведите съемку.

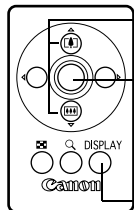

- 1 Выберите композицию кадра с помощью кольца зуммирования.
 - 2 Нажмите кнопку спуска затвора. Съемка кадра производится с задержкой, заданной параметром [Wireless Delay] в меню съемки (0 с, 2 с или 10 с).
- При каждом нажатии кнопки индикация информации переключается между режимами «Нет индикации» и «Вывод индикации».

Воспроизведение

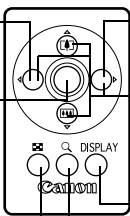
- 
- A diagram of the camera's control panel, similar to the one in the 'Съемка' section, but with different buttons highlighted. The square button with a red dot, the circular button with a magnifying glass icon, and the 'DISPLAY' button are highlighted with lines pointing to the text on the right.
- Воспроизведение предыдущего изображения
 - Воспроизведение видеofilмов
 - Воспроизведение следующего изображения
 - В режиме увеличения эти кнопки служат для перемещения области увеличения по изображению.
 - В индексном режиме эти кнопки служат для выбора другого изображения.
 - При каждом нажатии этой кнопки производится циклическое переключение режима индикации.
 - Дисплей циклически переключается между режимами увеличения приблизительно 2,5x, 5x и 10x.
- Вывод изображений сериями по 9 (индексный режим)



Радиус действия беспроводного пульта управления уменьшается в случаях, перечисленных ниже.

- Когда на камеру падает яркий свет.
- Когда элемент питания сильно разряжен.



Функции редактирования видеofilмов и функции печати недоступны.

Использование конверторов (продаются отдельно)

Адаптер конверторов LA-DC52E и бленда объектива LH-DC20 входят в состав отдельно продаваемого набора LAN-DC10.

Камера допускает установку отдельно продаваемого широкоугольного конвертора WC-DC52A и телеконвертора TC-DC52B. Для установки любого из этих конверторов необходим отдельно продаваемый адаптер конверторов LA-DC52E (входит в комплект LAN-DC10).

При съемке без вспышки в контровом свете в широкоугольном положении объектива рекомендуется использовать бленду объектива для предотвращения попадания в объектив постороннего света.



Предостережение

- При установке широкоугольного конвертора или телеконвертора следите за надежностью их крепления. В случае падения конвертора из-за плохого крепления к адаптеру можно порезаться об осколки стекла.
- Запрещается смотреть на солнце или источники яркого света сквозь широкоугольный конвертор или телеконвертор, так как это может привести к потере или ослаблению зрения.



- При использовании встроенной вспышки для съемки с широкоугольным конвертором внешние области изображения (особенно нижняя часть) могут получиться относительно темными.
- При использовании широкоугольного конвертора устанавливайте объектив камеры в широкоугольное положение.
- При использовании телеконвертора устанавливайте объектив камеры в положение телефото. При других фокусных расстояниях изображение будет выглядеть обрезанным по углам.

Широкоугольный конвертор WC-DC52A	Этот конвертор с 52-мм резьбой предназначен для широкоугольных снимков. Широкоугольный конвертор изменяет фокусное расстояние основного объектива камеры в 0,7 раза.
Телеконвертор TC-DC52B	Этот конвертор с 52-мм резьбой предназначен для съемки с большим увеличением (телефото). Конвертор изменяет фокусное расстояние основного объектива камеры в 1,6 раза.



Установка фильтров или бленды объектива на широкоугольный конвертор и телеконвертор невозможна.

Установка конвертора/бленды объектива

1 Убедитесь, что камера выключена. Нажмите кнопку фиксатора кольца и, удерживая ее нажатой, поверните кольцо в направлении стрелки и снимите его.



2 Совместив метки ● на адаптере конверторов и метку ● на камере, поворачивайте адаптер в направлении стрелок до метки ▲ на камере.

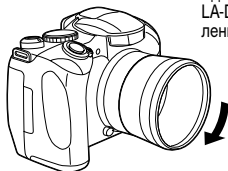

3 Установите конвертор или бленду объектива на адаптер и надежно закрепите их, вращая в направлении стрелки.





- При использовании данных дополнительных принадлежностей не снимайте в режиме  (Съемка панорам). Хотя камера позволяет установить этот режим, снятые изображения будет невозможно сшить в программном обеспечении PhotoStitch на компьютере.
- Во избежание повреждения конвертора держите объектив камеры одной рукой и накручивайте конвертор другой рукой.
- Перед использованием удалите с конвертора всю пыль и загрязнения с помощью специальной груши для чистки объективов. Камера может сфокусироваться на оставшиеся загрязнения.
- Будьте осторожны при обращении с оптическими приборами, чтобы не испачкать их пальцами.
- После установки конвертора на камеру он фиксируется. Снимая широкоугольный конвертор или телеконвертор, во избежание их повреждения нажимайте рукой на адаптер конверторов.

Комплекты питания (продаются отдельно)

Аккумуляторы (комплект аккумуляторов и зарядное устройство СВК4-200)

В комплект входят зарядное устройство и четыре никель-металлгидридных (NiMH) аккумулятора типоразмера AA. Зарядка аккумуляторов производится так, как показано ниже.

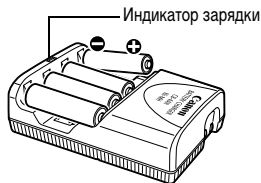

- Во время зарядки индикатор мигает, по завершении зарядки горит постоянно.
- Данное зарядное устройство может использоваться только с NiMH аккумуляторами Canon NB-2AH типоразмера AA. Запрещается заряжать аккумуляторы NB-2AH в любых других зарядных устройствах.
- Запрещается одновременно устанавливать новые элементы питания и элементы питания, уже использовавшиеся в других устройствах.
- При зарядке аккумуляторов из камеры обязательно заряжайте все четыре аккумулятора одновременно.

- Все устанавливаемые в зарядное устройство аккумуляторы должны иметь приблизительно одинаковый остаточный заряд и должны быть приобретены в одно время. Не устанавливайте совместно аккумуляторы, приобретенные в разное время или разряженные в разной степени.
- Не заряжайте полностью заряженные аккумуляторы, так как при этом возможно снижение их емкости или их повреждение. Также не следует заряжать аккумуляторы более 24 часов подряд.
- Не заряжайте аккумуляторы в замкнутом пространстве с хорошей теплоизоляцией.
- Если регулярно заряжать частично разряженные аккумуляторы, их емкость может снизиться. Заряжайте аккумуляторы только после появления на ЖК-мониторе сообщения «Change the batteries» (Замените элементы питания).
- В следующих ситуациях тщательно протрите клеммы аккумуляторов сухой тканью (клеммы могут быть загрязнены (жирные следы пальцев и т.п.)):
 - при существенном сокращении срока работы аккумуляторов;
 - при существенном уменьшении количества снимаемых кадров;

- во время зарядки аккумуляторов (перед зарядкой два или три раза установите и извлеките аккумуляторы);
- если зарядка заканчивается за несколько минут (индикатор зарядного устройства постоянно горит).
- Технические характеристики аккумуляторов таковы, что сразу после покупки и после длительного хранения полная зарядка аккумуляторов окажется невозможной. В этом случае перед следующей зарядкой используйте аккумуляторы до полной разрядки. После нескольких циклов емкость аккумуляторов восстановится.
- Так как длительное (около 1 года) хранение полностью заряженных аккумуляторов может сократить срок их службы или негативно повлиять на их технические характеристики, рекомендуется использовать аккумуляторы в камере до полной разрядки и хранить их при нормальной температуре (23°C или менее). Если аккумуляторы не используются в течение длительного времени, то не менее одного раза в год полностью заряжайте и полностью разряжайте их в камере.

- Если время работы аккумуляторов существенно меньше обычного несмотря на то, что клеммы протерты и индикатор зарядного устройства горит постоянно, то возможно, что закончился срок службы аккумуляторов. Используйте другие новые аккумуляторы. При покупке новых аккумуляторов приобретайте NiMH аккумуляторы Canon NB4-200 типоразмера AA (комплект из 4 аккумуляторов NB-2AH).
- Оставленные в камере или зарядном устройстве аккумуляторы могут выйти из строя и протечь. Если аккумуляторы не используются, извлеките их из камеры или зарядного устройства и храните в сухом прохладном месте.



- ◆ Полная зарядка аккумуляторов в устройстве зарядки занимает приблизительно 250 мин (по результатам испытаний в компании Canon). Не заряжайте аккумуляторы в местах, в которых температура окружающего воздуха не лежит в диапазоне от 0 до 35°C.
- ◆ Время зарядки зависит от температуры окружающего воздуха и степени разряженности аккумуляторов.
- ◆ Во время зарядки из зарядного устройства может быть слышен шум. Это не является неисправностью.
- ◆ Можно также использовать комплект CBK100 (аккумуляторы и зарядное устройство). С зарядным устройством, входящим в комплект CBK100, следует использовать аккумуляторы Canon NB-1AH типоразмера AA.

Компактный блок питания

При длительной работе с камерой либо при подсоединении камеры к компьютеру или принтеру необходимо использовать отдельно приобретаемый компактный блок питания CA-PS700.

1 Подсоедините кабель питания к компактному блоку питания и включите его в электрическую розетку.

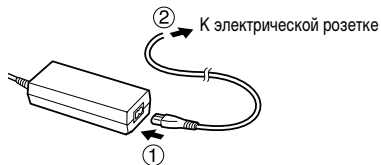

2 Откройте крышку гнезда питания и подключите штекер DC компактного блока питания к разъему DC IN камеры.

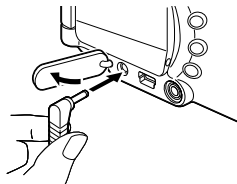

- После завершения работы обязательно отсоедините компактный блок питания от камеры и электросети.



- Обязательно выключайте питание камеры (стр. 19) перед присоединением или отсоединением компактного блока питания.
- Использование любого другого устройства, кроме компактного блока питания CA-PS700, может привести к неполадкам в камере или блоке питания.

Замена элемента питания календаря

Если при включении камеры появляется меню установки даты/времени, это означает, что разрядился элемент питания календаря и установки даты и времени потеряны. Замените ее продаваемым в магазинах литиевым элементом питания таблеточного типа (CR1220) в соответствии с приведенной ниже инструкцией.

Обратите внимание, что первый элемент питания календаря может разрядиться относительно быстро после приобретения камеры. Это связано с тем, что элемент питания устанавливается в камеру на заводе-изготовителе, а не в момент продажи.

Предостережение

Храните элемент питания только в местах, недоступных для детей. Если ребенок проглотит элемент питания, немедленно обратитесь к врачу, так как едкая жидкость, содержащаяся в элементе питания, может повредить желудок и кишечник.

1 Выключите питание и сдвиньте крышку отсека элементов питания в направлении стрелок.

2 Извлеките элементы питания типоразмера AA, затем извлеките держатель элемента питания, подцепив его ногтем за нижний край.

3 Извлеките старый элемент питания календаря и установите в держатель новый элемент питания отрицательной клеммой (-) вверх.

4 Установите на место держатель элемента питания календаря, установите элементы питания типоразмера AA и закройте крышку отсека элементов питания.

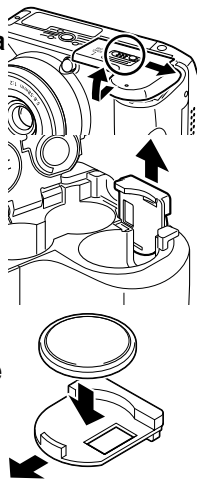

Уход за камерой

Чистку корпуса, объектива, видоискателя, монитора и других частей производите в соответствии с приведенными ниже инструкциями.

Корпус камеры	Протирайте корпус мягкой тканью или специальным материалом для протирки стекол очков.
Объектив	<p>Сначала удалите пыль и грязь с помощью груши для чистки объективов, затем удалите оставшуюся грязь, осторожно протирая объектив мягкой тканью.</p> <ul style="list-style-type: none">● Не допускается использование синтетических чистящих средств для чистки корпуса камеры или объектива. Если удалить загрязнение не удалось, обратитесь в ближайший пункт службы поддержки клиентов компании Canon, указанный в отдельной брошюре Canon Customer Support (Поддержка клиентов компании Canon).
Видоискатель ЖК-монитор	<p>Пыль и загрязнения следует удалять с помощью груши для чистки объективов. В случае необходимости для удаления стойких загрязнений осторожно протрите видоискатель и ЖК-монитор мягкой тканью или материалом для протирки стекол очков.</p> <ul style="list-style-type: none">● Не допускается прилагать усилия при протирке ЖК-монитора или видоискателя или надавливать на них. Это может привести к повреждению монитора или вызвать другие неполадки.



Запрещается использовать для чистки камеры разбавители, бензин, синтетические чистящие средства или воду. Эти вещества могут вызвать коробление или повреждение оборудования.

Технические характеристики

Все данные основаны на стандартных методах тестирования, применяемых компанией Canon. Технические характеристики могут быть изменены без уведомления.

PowerShot S1 IS

Эффективное количество пикселей	Прибл. 3,2 млн.
Датчик изображения	Матрица ПЗС 1/2,7 дюйма (общее количество пикселей: прибл. 3,3 млн.)
Объектив	5,8 (W) – 58 (T) мм (эквивалентный диапазон для 35-мм пленки: 38-380 мм) f/2.8 (W) – f/3.1 (T)
Цифровое увеличение	Прибл. 3,2x (макс. прибл. 32x в сочетании с оптическим зумом)
Видоискатель	Цветной ЖК-видоискатель Охват изображения 100 %
ЖК-монитор	1,5-дюймовый цветной кремниевый TFT ЖК-монитор низкотемпературного типа Охват изображения 100%
Система автофокусировки	Автофокусировка TTL Предусмотрены режимы фиксации фокусировки и ручной фокусировки Рамка фокусировки: 1-точечная автофокусировка (доступно любое положение)
Расстояние съемки (от торца объектива)	Обычная автофокусировка: 10 см – бесконечность (W)/93 см – бесконечность (T) Ручная фокусировка: 10 см – бесконечность (W)/93 см – бесконечность (T)
Затвор	Механический затвор + электронный затвор
Выдержка затвора	15 – 1/2000 с Выдержка 1,3 с или более доступна в режиме приоритета выдержки и в ручном режиме. При большой выдержке затвора (от 15 до 1,3 с) используется функция шумопонижения.
Система замера экспозиции	Оценочный, центрально-взвешенный интегральный или точечный (по центру или в точке автофокусировки)

Управление экспозицией	Программная автоматическая установка экспозиции, автоматическая установка экспозиции с приоритетом выдержки, автоматическая установка экспозиции с приоритетом диафрагмы, ручная установка Предусмотрен режим фиксации экспозиции.
Компенсация экспозиции	$\pm 2,0$ ступени с шагом 1/3 ступени Предусмотрен режим автоматической экспозиционной вилки (автобрекетинг AEB).
Чувствительность	Auto (Авто) и эквивалент ISO 50/100/200/400
Баланс белого	Автоматический TTL, с фиксированными настройками (предусмотрены настройки: ясная погода, облачная погода, лампа накаливания, флуоресцентная лампа, высокотемпературная флуоресцентная лампа или вспышка) или с пользовательскими настройками
Встроенная вспышка	Авто*, Вкл.*, Выкл. * Предусмотрена функция уменьшения эффекта «красных глаз».
Дальность работы вспышки	1,0 – 4,2 м (W), 1,0 – 3,8 м (T) (Если для чувствительности задано значение ISO 100.)
Компенсация экспозиции при съемке со вспышкой	$\pm 2,0$ ступени с шагом 1/3 ступени, предусмотрены фиксация FE, синхронизация при длительной выдержке и синхронизация по 1-ой/по 2-ой шторке
Режимы съемки	Авто Зона творческих режимов: программный, с приоритетом выдержки, с приоритетом диафрагмы, ручной, пользовательский Зона автоматических режимов: портрет, пейзаж, ночная сцена, короткая выдержка, длительная выдержка, режим съемки панорам и видеофильм
Непрерывная съемка	Прибл. 1,7 кадров/с (в режиме высокого разрешения/высокого качества)
Съемка с интервалом	Интервал между снимками: прибл. 1 – 60 мин (с шагом 1 мин) Количество снимков: 2 – 100 кадров (макс. количество кадров зависит от емкости CF-карты)
Автоспуск	Спуск затвора производится с задержкой прибл. 10 с/2 с

Беспроводное управление	Возможна съемка и воспроизведение (беспроводной пульт дистанционного управления продается отдельно). При съемке изображения снимаются сразу же/прибл. через 2с/прибл. через 10 с после нажатия кнопки спуска затвора
Съемка под управлением с компьютера	Предусмотрена (Только при подключении по интерфейсу USB. Эксклюзивное программное обеспечение включено в комплект поставки камеры.)
Носитель изображения	Карта CompactFlash™ (CF) (тип I и тип II)
Формат файлов	Стандарт файловой системы для камер Design rule for Camera File system, DPOF-совместимый
Формат записи изображений	Фотографии: JPEG (Exif 2.2)*1 Видеофильмы: AVI (изображение: Motion JPEG; звук: WAVE (моно))
Сжатие	Наивысшее качество, высокое качество, обычное качество
Количество записываемых пикселей	Фотографии: Высокое разрешение: 2048 x 1536 пикселей Среднее разрешение 1: 1600 x 1200 пикселей Среднее разрешение 2: 1024 x 768 пикселей Низкое разрешение: 640 x 480 пикселей Видеофильмы: 640 x 480 пикселей (Высокое кач-во) 640 x 480 пикселей 320 x 240 пикселей В одном сеанса съемки видеофильма максимальный размер файла составляет 1 Гбайт, максимальная длительность съемки составляет 1 ч.
Частота кадров	15 кадров/с или 30 кадров/с.
Звуковые данные	Частота дискретизации: Прибл. 22 кГц Разрядность: 16 бит
Режимы воспроизведения	Одиночное изображение (возможен вывод гистограммы), индексный режим (9 эскизов), с увеличением (прибл. 10x (макс.) на ЖК-мониторе/в видоискателе), звуковые комментарии (запись/воспроизведение макс. 60 с) или слайд-шоу.
Непосредственная печать	Поддерживаются стандарты <i>Canon Direct Print</i> , <i>Bubble Jet Direct</i> и <i>PictBridge</i>

Языки дисплея	Меню и сообщения на 12 языках (английский, голландский, датский, испанский, итальянский, китайский, немецкий, норвежский, финский, французский, шведский и японский)
Параметры Моя камера	Начальную заставку, звук при включении, звук срабатывания затвора, звук нажатия кнопок и звук автоспуска можно изменить одним из следующих способов: 1. Используя изображения и звуки, записанные камерой. 2. Используя данные, загруженные из компьютера с помощью прилагаемого программного обеспечения.
Интерфейс	USB (mini-B, PTP [протокол передачи изображений]) Аудио/видео выход (возможность выбора PAL или NTSC, монофонический звук)
Источник питания	1. Четыре щелочных элемента питания типа AA (входят в комплект поставки камеры) 2. Четыре NiMH аккумулятора AA (NB4-200) (продаются отдельно) 3. Компактный блок питания (CA-PS700) (продается отдельно)
Рабочий диапазон температур	0 – 40 °C
Рабочий диапазон относительной влажности	10 – 90 %
Габариты	111 x 78,0 x 66,1 мм (исключая выступающие части)
Вес	Прибл. 370 г (только корпус камеры)

(W): Широкоугольное положение
(T): Положение телефото

*1 Данная цифровая камера поддерживает стандарт Exif 2.2 (также называемый «Exif Print»). Exif Print является стандартом, предназначенным для улучшения связи между цифровыми камерами и принтерами. При подключении к принтеру, совместимому со стандартом Exif Print, используются и оптимизируются данные изображения, полученные камерой в момент съемки, что обеспечивает чрезвычайно высокое качество печати.

Ресурс элементов питания

	Количество снятых изображений		Время воспроизведения
	С ЖК-монитором	С видеоискателем	
Щелочные элементы питания AA (входят в комплект камеры)	Приблизительно 120	Приблизительно 125	Прибл. 5 ч 30 мин
NiMH аккумуляторы AA (NB4-200)	Приблизительно 550	Приблизительно 570	Прибл. 7 ч 30 мин

* Приведенные выше данные относятся к стандартным условиям тестирования, принятым компанией Canon. Фактические значения зависят от условий съемки и установок камеры.

* Данные о режиме видеофильма не приводятся.

<Условия тестирования>

Съемка: Нормальная температура (23 °C), чередование снимков с минимальным и максимальным фокусным расстоянием с 20-секундными интервалами, срабатывание вспышки на каждом четвертом кадре, включение и выключение питания через каждые 8 кадров. Используется CF-карта. Для яркости ЖК-монитора установлено значение по умолчанию.















Воспроизведение: Нормальная температура (23 °C), непрерывное воспроизведение со сменой кадра каждые 3 с. Используется CF-карта. Для яркости ЖК-монитора установлено значение по умолчанию.



См. раздел *Правила обращения с элементами питания* (стр. 15).



CF-карты и их примерная емкость (количество записанных изображений)

 С картой, входящей в комплект поставки камеры

			FC-32MH	FC-64M	FC-128M	FC-256MH	FC-512MSH
L (Высокое)	2048 x 1536 пикселей		18	38	76	154	308
			33	68	137	276	552
			67	136	274	548	1096
M1 (Среднее 1)	1600 x 1200 пикселей		30	61	122	246	491
			54	109	219	440	879
			108	217	435	868	1736
M2 (Среднее 2)	1024 x 768 пикселей		53	107	215	431	855
			94	189	379	762	1524
			174	349	700	1390	2717
S (Низкое)	640 x 480 пикселей		120	241	482	962	1893
			196	393	788	1553	3125
			337	676	1355	2720	5209
Видео*	640 x 480 пикселей (Высокое кач-во)		15 c/30 c	30 c/61 c	62 c/124 c	125 c/249 c	250 c/499 c
	640 x 480 пикселей		20 c/42 c	42 c/85 c	85 c/170 c	172 c/343 c	344 c/686 c
	320 x 240 пикселей		46 c/91 c	92 c/183 c	186 c/368 c	374 c/735 c	743 c/1463 c

● Приведенные значения отражают стандартные условия съемки, установленные компанией Canon. Фактические значения могут изменяться в зависимости от фотографируемого объекта, условий съемки и установок камеры.

● L (Высокое), M1 (Среднее 1), M2 (Среднее 2) и S (Низкое) обозначают разрешение.

●  (Наивысшее качество),  (Высокое качество) и  (Обычное качество) означают степень сжатия изображения.

● Некоторые CF-карты продаются не во всех регионах.

* Первая настройка соответствует прил. 30 кадрам/с; вторая и третья настройки соответствуют прил. 15 кадрам/с.

Размеры файлов изображений (оценка)

Разрешение		Сжатие		
				
L	2048 x 1536 пикселей	1602 Кбайт	893 Кбайта	445 Кбайт
M1	1600 x 1200 пикселей	1002 Кбайта	558 Кбайт	278 Кбайт
M2	1024 x 768 пикселей	570 Кбайт	320 Кбайт	170 Кбайт
S	640 x 480 пикселей	249 Кбайт	150 Кбайт	84 Кбайта

Качество изображения		Частота кадров	
			
Видео	640 x 480 пикселей (Высокое кач-во)	1980 Кбайт/с	990 Кбайт/с
	640 x 480 пикселей	1440 Кбайт/с	720 Кбайт/с
	320 x 240 пикселей	660 Кбайт/с	330 Кбайт/с

Беспроводной пульт дистанционного управления WL-DC100 (продается отдельно)

Напряжение питания	Элемент питания календаря CR2025
Диапазон рабочих температур	0 – 40 °C
Габариты	35 x 6,5 x 56,6 мм
Вес	Прибл. 10 г

Карта CompactFlash™

Тип гнезда карты	Тип I
Габариты	36,4 x 42,8 x 3,3 мм
Вес	Прибл. 10 г

Компактный блок питания CA-PS700 (продается отдельно)

Входное напряжение	100– 240 В~ (50/60 Гц) 30 ВА (100 В) – 40 ВА (240 В)
Номин. выходное напряжение	7,4 В/2,0 А=
Рабочая температура	0 – 40 °C
Габариты	112 x 49 x 45 мм
Вес	Прибл. 186 г

Зарядное устройство CB-4AH/CB-4ANE

(Входит в отдельно продаваемый комплект СВК4-200)

Входное напряжение	100-240 В~ (50/60 Гц), 10 Вт
Номин. выходной ток	565 мА*1, 1275 мА*2
Время зарядки	Прибл. 250 мин*1, прибл. 110 мин*2
Рабочая температура	0 – 35 °C
Габариты	65,0 x 105,0 x 27,5 мм
Вес	Прибл. 95 г

*1 При использовании 4 NiMH аккумуляторов NB-2AH.

*2 При использовании 2 NiMH аккумуляторов NB-2AH, по одному на каждом конце зарядного устройства.

Широкоугольный конвертор WC-DC52A (продается отдельно)

Увеличение	Приблизительно 0,7
Фокусное расстояние	26,6 мм (эквивалент для 35-миллиметровой фотопленки)
Конструкция	3 элемента в 3 группах
Расстояние съемки (от торца объектива)	0 см – бесконечность
Диаметр резьбы	52 мм, стандартная резьба под фильтр Для установки на камеру PowerShot S1 IS требуется адаптер конверторов LA-DC52E
Габариты	Диаметр: 81,0 мм Длина: 46,0 мм
Вес	Прибл. 145 г

Телеконвертор TC-DC52B (продается отдельно)

Увеличение	Приблизительно 1,6
Фокусное расстояние	608 мм (эквивалент для 35-миллиметровой фотопленки)
Конструкция	5 элементов в 3 группах
Расстояние съемки (от торца объектива)	2,15 м – бесконечность
Диаметр резьбы	52 мм, стандартная резьба под фильтр Для установки на камеру PowerShot S1 IS требуется адаптер конверторов LA-DC52E
Габариты	Диаметр: 69,6 мм Длина: 66,5 мм
Вес	Прибл. 145 г

NiMH аккумулятор NB-2AH

(Входит в состав отдельно продаваемых комплектов NiMH NB4-200 или CBK4-200)

Тип	Никель-металлогидридный аккумулятор
Номинальное напряжение	1,2 В=
Номинальная емкость	2300 мАч (мин.: 2150 мАч)
Кол-во циклов зарядки	Прибл. 300
Рабочая температура	0 – 35 °С
Габариты	Диаметр: 14,5 мм Длина: 50 мм
Вес	Прибл. 29 г

Адаптер конверторов LA-DC52E

(Входит в состав отдельно продаваемого комплекта адаптера/бленды объектива LAH-DC10)

Диаметр резьбы	52 мм, стандартная резьба под фильтр
Габариты	Диаметр: 56,8 мм Длина: 34,5 мм
Вес	Прибл. 12 г

Бленда объектива LH-DC20

(Входит в состав отдельно продаваемого комплекта адаптера/бленды объектива LAH-DC10)

Диаметр резьбы	52 мм, стандартная резьба под фильтр
Габариты	Диаметр: 73,8 мм Длина: 28,2 мм
Вес	Прибл. 15 г

Советы и информация по фотосъемке

Чувствительность ISO (стр. 81)

Чувствительность ISO представляет собой численную меру чувствительности камеры к свету. Чем больше чувствительность ISO, тем выше чувствительность к свету. Высокая чувствительность ISO позволяет снимать без вспышки в помещениях или на открытом воздухе при слабой освещенности, а также помогает предотвратить смазывание изображения из-за сотрясения камеры. Это удобно при съемке в местах, в которых запрещено использовать вспышку. Установка чувствительности ISO позволяет полностью использовать имеющееся освещение, чтобы фотографии передавали атмосферу места съемки.



Эквивалент ISO 50



Эквивалент ISO 400

Рекомендации по использованию автоспуска (стр. 49)

Обычно при нажатии кнопки спуска затвора происходит небольшое сотрясение камеры. При настройке автоспуска на режим  затвор срабатывает через 2 с, когда сотрясение камеры прекращается, что предотвращает смазывание изображения. Еще лучшие результаты можно получить, установив камеру на устойчивую поверхность или на штатив.

Гистограмма (стр. 24)

Гистограмма представляет собой график, по которому можно оценить яркость записанного изображения. Чем больше кривая смещена в левую сторону графика, тем темнее изображение. Чем больше кривая смещена в правую сторону графика, тем ярче изображение. Если изображение слишком темное, установите положительную компенсацию экспозиции. Аналогично, если изображение слишком яркое, установите отрицательную компенсацию экспозиции (стр. 78).



Темное изображение



Сбалансированное изображение

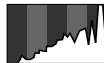

Яркое изображение

Управление файлами изображений (стр. 110)

О номерах файлов и папок

Изображениям присваиваются номера файлов от 0001 до 9900, папкам присваиваются номера папок от 100 до 998 (номера папок не могут заканчиваться на 99).

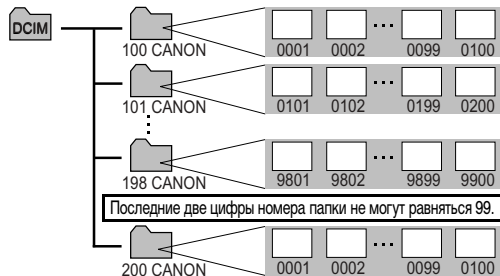

Максимальное количество файлов в папке

Каждая папка обычно содержит 100 изображений. Однако, поскольку изображения, снятые в режиме непрерывной съемки или в режиме съемки панорам, обязательно сохраняются в одной папке, некоторые папки могут содержать более 100 изображений. Количество изображений может также превышать 100, если папка содержит изображения, скопированные с компьютера или снятые другими камерами.

Помните, что данная камера не позволяет воспроизводить изображения из папок, содержащих 2001 или более изображений.

Настройка экспозиции (стр. 78)

Камера автоматически настраивает экспозицию для съемки изображений с оптимальной яркостью. Однако иногда в зависимости от условий съемки записанное изображение может быть ярче или темнее фактического изображения. В этом случае вручную настройте компенсацию экспозиции (стр. 78).

Недодержка

В целом записанное изображение слишком темное, белые детали выглядят серыми. Недодержка возможна при съемке ярких объектов или при съемке в контровтом свете. Установите положительную (+) компенсацию экспозиции.



Оптимальная экспозиция



Передержка

В целом записанное изображение слишком яркое, черные детали выглядят серыми. Передержка возможна при съемке темных объектов в местах с недостаточной освещенностью. Установите отрицательную (-) компенсацию экспозиции.



Алфавитный указатель

CF-карта	
обращение	17
форматирование	18
DISPLAY	12
DISPLAY, кнопка	24
DPOF	
заказ на отправку	66, 126
заказ на печать	65, 121
FUNC.	61
IS (Стабилизатор изображения)	12, 29
JUMP	12, 42
MF	12

А

Авто (AUTO)	27
Автовключение	66, 107
Автоматическое воспроизведение (слайд-шоу)	102
Автоспуск ()	12, 49, 64

Б

Баланс белого (WB)	79
Беспроводной пульт дистанционного управления	135
Бленда объектива	137
Быстрый вызов ()	12, 65, 69

В

Величина диафрагмы	71
Видео	
монтаж	57
просмотр	57
съемка ()	53
Видеосистема	67
Видеоискатель	12, 26
Включение/выключение питания	19
Воспроизведение	100
Восстановление установок по умолчанию	68
Вспышка	10, 34, 64
момент срабатывания вспышки	90
параметры настройки	88
синхронизация	64
Вывод информации	24
Выключение дисплея	66, 107
Выключить звук	66
Г	
Гистограмма	24, 154
Громкоговоритель	12
Громкость	66
Громкость автоспуска	66
Громкость воспроизведения	66

Громкость звука включения	66
Громкость звука нажатия кнопок	66

Д

Дата и время	21, 66
Датчик дистанционного управления	10
Диск установки режима	13, 45, 71
Длительная выдержка ()	45

Е

Единицы длины	67
---------------------	----

Ж

ЖК-монитор	12, 24, 26
------------------	------------

З

Задержка для пульта	64
Заказ на отправку	126
Заказ на печать	121

Затвор

выдержка	71
громкость	66
звук	28, 68, 111, 112
кнопка	12
нажатие	28

Защита	65
--------------	----

Звук автоспуска	67, 111, 112
-----------------------	--------------

Звук нажатия кнопок	67, 111, 112
---------------------------	--------------

Звук при включении	19, 67, 111, 112
--------------------------	------------------

Звуковые комментарии	101
----------------------------	-----

Зеркальное отображение	65
------------------------------	----

Зона автоматических режимов	45
-----------------------------------	----

Зона творческих режимов	71
-------------------------------	----

Зуммирование	12, 27, 40, 50
--------------------	----------------

И

Индексный режим	41
-----------------------	----

Индикатор	13
-----------------	----

Индикатор питания/режима работы	13
---------------------------------------	----

Интервалометр	65, 91
---------------------	--------

К

Контрастность цветов	82
----------------------------	----

Короткая выдержка ()	45
---	----

Крышка объектива	11
------------------------	----

Крышка разъемов	12
-----------------------	----

М

Меню	12, 62
------------	--------

выбор меню и установок	62
------------------------------	----

меню воспроизведения	65
----------------------------	----

меню настройки	66
----------------------	----

меню съемки	64
-------------------	----

меню «Моя камера»	67
-------------------------	----

Микрофон ()	12, 101
--	---------

Многофункциональный селекторный переключатель	12
---	----



Н

Настройка экспозиции	78
Насыщенность	82
Начальная заставка	19, 67, 111, 112
Непрерывная съемка ()	52
Номера файлов	110
Ночная сцена	45

П

Параметры Моя камера	111, 112
Параметры отправки	
параметры отправки изображений	126
Пейзаж ()	45
Печать	119
По 1-ой шторке	90
По 2-ой шторке	90
Поворот	65
Поворот изображений	100
Подробная индикация	24
Положение телефото ()	12, 27
Портрет ()	45
Предупреждение о передержке	26
Просмотр	65
изображений на экране телевизора	118

Р

Разрешение	32
Рамка автофокусировки ()	24, 75
Режим АЕВ	84
Режим автофокусировки	65
Режим воспроизведения	20, 24
Режим перевода кадров	167
Режим ручной фокусировки	95
Режим съемки	20, 24
Режим фиксации автофокусировки	94
Режим фокусировочной вилки	85
Режимы замера экспозиции ()	65, 76
Резкость	82
Ремень	11
Ручная установка экспозиции (M)	74
Рычаг выбора режима	12

С

Сброс номеров файлов	67, 110
Световой индикатор	10, 65
Сжатие	32
Синхронизация вспышки при длительной выдержке	36, 64
Слайд-шоу	65, 102
выбор изображений	103
длительность воспроизведения	105

запуск	102
повтор	105
Сохранение пользовательских настроек	98
Сохранить установки (C)	65
Стабилизатор изображения	12, 29
Стандартная индикация	24
Стереть все	65
Стирание	
стирание всех изображений	44
стирание изображений по одному	43
Съемка	
видео	53
Съемка панорам (☐)	45, 47
Т	
Телеконвертор	137
У	
Увеличение изображений (⊕)	40
Увеличение ручной фокусирующей точки	65
Уменьшение эффекта «красных глаз» (👁)	10, 34, 36, 64
Ф	
Фиксация фокусировки	93
Фиксация экспозиции	86
Фиксация экспозиции при съемке со вспышкой	87
Фокусировка	28, 93

Формат	113
Форматирование	18, 66
Функция	12
Функция автоповорота	67, 108
Функция энергосбережения	66, 107
Ц	
Цветовой эффект (🌈)	82
Цифровое увеличение	50, 65
Ч	
Частота кадров	32, 56
Черно/белое	82
Чувствительность ISO	81
Ш	
Широкоугольное положение (📷)	12, 27
Широкоугольный конвертор	137
Я	
Язык	23, 67
Яркость ЖК-дисплея	66
Элемент питания	
зарядка аккумуляторов	140
обращение	15
состояние	17

ДЛЯ ЗАМЕТОК

ДЛЯ ЗАМЕТОК





















ДЛЯ ЗАМЕТОК

ДЛЯ ЗАМЕТОК

ДЛЯ ЗАМЕТОК

Функции, доступные в различных режимах съемки

В таблице представлены функции, доступные в каждом из режимов съемки. Можно снимать с параметрами, сохраненными в режиме **C** (стр. 98).

											P	Tv	Av	M	См. стр.
Разрешение (Фото)	Высокое	L	○*	○*	○*	○*	○*	○*	△*	-	○*	○*	○*	○*	стр. 32
	Среднее 1	M1	○	○	○	○	○	○	△	-	○	○	○	○	
	Среднее 2	M2	○	○	○	○	○	○	△	-	○	○	○	○	
	Низкое	S	○	○	○	○	○	○	△	-	○	○	○	○	
Разрешение (Видео)	640 x 480 пикселей (Высокое кач-во)		-	-	-	-	-	-	-	○	-	-	-	-	стр. 32
	640 x 480 пикселей		-	-	-	-	-	-	-	○*	-	-	-	-	
	320 x 240 пикселей		-	-	-	-	-	-	-	○	-	-	-	-	
Сжатие	Наивысшее кач-во		○	○	○	○	○	○	△	-	○	○	○	○	стр. 32
	Высокое качество		○*	○*	○*	○*	○*	○*	△*	-	○*	○*	○*	○*	
	Обычное качество		○	○	○	○	○	○	△	-	○	○	○	○	
Частота кадров	30 кадров/с		-	-	-	-	-	-	-	○*	-	-	-	-	стр. 56
	15 кадров/с		-	-	-	-	-	-	-	○	-	-	-	-	
Вспышка	Авто		○*	○*	○	○*	○*	○	-	-	○	-	-	-	стр. 34
	Вкл.		-	○	○	○	○	○	△	-	○	○	○	○	
	Выкл.		○	○	○*	○	○	○*	△*	-	○*	○*	○*	○*	
Функция уменьшения эффекта «красных глаз»			○	○	○	○	○	○	△	-	○	○	○	○	стр. 35

										P	Tv	Av	M	См. стр.
Синхронизация вспышки при длительной выдержке	Вкл.	–	–	○	○	–	○	△	–	○	–	○	–	стр. 36
	Выкл.	○	○	–	–	○	–	△*	–	○*	○	○*	○	
Настройка вспышки	Вкл.	○	○	○	○	○	○	○	–	○	○*	○*	–	стр. 88
	Выкл.	–	–	–	–	–	–	–	–	–	○	○	○	
Синхронизация вспышки	По 1-ой шторке	○	○	○	○	○	–	○	–	○*	○*	○*	○*	стр. 90
	По 2-ой шторке	–	–	–	–	–	○	–	○	○	○	○	○	
Выдвижная вспышка	Вкл.	○	○	○	○	○	○	○	–	○*	○*	○*	○*	стр. 34
	Выкл.	–	–	–	–	–	–	–	–	○	○	○	○	
Режим перевода кадров	Покадровый	○*	○*	○*	○*	○*	○*	○*	○*	○*	○*	○*	○*	–
	Стандартная непрерывная съемка	–	○	○	○	○	○	–	–	○	○	○	○	стр. 52
	Автоспуск через 10 с	○	○	○	○	○	○	○	○	○	○	○	○	стр. 49
	Автоспуск через 2 с	○	○	○	○	○	○	○	○	○	○	○	○	
Интервалометр		–	–	–	–	–	–	–	–	○	○	○	○	стр. 91
Рамка автофокусировки	Центральная точка	○	○	○	○	○	○	○	○	○*	○*	○*	○*	стр. 75
	Вручную	–	–	–	–	–	–	–	–	○	○	○	○	
Фиксация фокусировки		–	○	○	○	○	○	○	○	○	○	○	○	стр. 86
Ручная фокусировка		–	○	○	○	○	○	○	–	○	○	○	○	стр. 95

										P	Tv	Av	M	См. стр.
Цифровое увеличение	Вкл.	○	○	○	○	○	○	–	–	○	○	○	○	стр. 50
	Выкл.	○*	○*	○*	○*	○*	○*	–	–	○*	○*	○*	○*	
Компенсация экспозиции			–	○	○	○	○	△	△ ⁽²⁾	○	○	○	–	стр. 78
Система замера экспозиции	Оценочный замер		○	○	○	○	○	○	○	○*	○*	○*	○*	стр. 76
	Центрально-взвешенный интегральный замер		–	–	–	–	–	–	–	○	○	○	○	
	Точечный замер		–	–	–	–	–	–	–	○	○	○	○	
	По центру		–	–	–	–	–	–	–	○*	○*	○*	○*	
	Точка автофокусировки		–	–	–	–	–	–	–	○	○	○	○	
Фиксация экспозиции/ фиксация экспозиции при съемке со вспышкой			–	–	–	–	–	–	○ ⁽³⁾	○	○	○	–	стр. 86, 87
Брекетинг	АЕВ		–	–	–	–	–	–	–	○	○	○	–	стр. 84
	Фокусировочная вилка		–	–	–	–	–	–	–	○ ⁽¹⁾	○ ⁽¹⁾	○ ⁽¹⁾	○ ⁽¹⁾	стр. 85
Баланс белого ⁽⁴⁾		WB	– ⁽⁵⁾	○	○	○	○	○	△	○ ⁽⁶⁾	○	○	○	стр. 79
Фотозффект			–	○	○	○	○	○	△	○	○	○	○	стр. 82
Контрастность/ резкость/насыщенность			–	–	–	–	–	–	–	○	○	○	○	

										P	Tv	Av	M	См. стр.
Режим фокусировки	Непрерывная	○*	○*	○*	○*	○	○	△*	○	○*	○*	○*	○*	стр. 97
	Покадровая	○	○	○	○	○	○	△	—	○	○	○	○	
Чувствительность ISO		—(7)	—(7)	—(7)	—(7)	—(7)	—(7)	—(7)	—(7)	○	○	○	○ ⁽⁸⁾	стр. 81
Автоповорот	Вкл.	○*	○*	○*	○*	○*	○*	△*	—	○*	○*	○*	○*	стр. 108
	Выкл.	○	○	○	○	○	○	△	○	○	○	○	○	

* Установка по умолчанию ○: Установка возможна. △: Установка возможна только для первого изображения.

—: Установка невозможна.

: Установка сохраняется при выключении питания камеры.

Для параметров, измененных с помощью меню или нажатием кнопок (кроме [Date/Time] (Дата и время), [Language] (Язык) и [Video System] (Видеосистема)), можно одновременно восстановить значения по умолчанию (стр. 68).

- (1) Выбор возможен только в режиме ручной фокусировки.
- (2) Установка возможна после фиксации автоэкспозиции.
- (3) Только фиксация автоэкспозиции.
- (4) Установка невозможна, если выбран фотоэффект [Sepia] (Сепия) или [B/W] (Черно-белый).
- (5) Для баланса белого устанавливается режим [AUTO] (Авто).
- (6) Установка баланса белого для съемки со вспышкой ([Flash]) невозможна.
- (7) Чувствительность ISO устанавливается камерой автоматически.
- (8) Выбор чувствительности ISO [AUTO] (Авто) невозможен.



Canon

© 2004 CANON INC.