

Инструкция по
эксплуатации

Посудомоечная машина

DFI 105T

DFI Plan

CANDY

ПОЗДРАВЛЯЕМ!

Спасибо за то, что Вы выбрали технику «Канди», ее качественную посудомоечную машину, являющуюся гарантией высокой производительности и надежности.

Фирма «Канди» производит широкий спектр бытовой техники: стиральные машины, стирально-сушильные машины, кухонные плиты, микроволновые печи, духовки, плоские сплошные жарочные плиты, холодильники, морозильники.

Попросите у Вашего продавца полный каталог продукции фирмы «Канди».

Просим Вас внимательно ознакомиться с содержащимися в этой инструкции положениями, содержащими важные сведения, касающиеся безопасной установки, эксплуатации и обслуживания Вашей машины, и несколько полезных советов для достижения наилучших результатов при работе Вашей посудомоечной машины.

Бережно храните эту книжку инструкций для последующих консультаций.

ГАРАНТИЯ

Машина снабжена гарантийным сертификатом, который позволяет Вам бесплатно пользоваться услугами Уполномоченных Сервисных Центров в течение 1 года со дня покупки.

Не забудьте отправить часть А гарантийного сертификата в течение 10 дней со дня покупки.

Часть Б гарантийного сертификата должна храниться у Вас и быть заполнена соответствующим образом для предъявления вместе с чеком или квитанцией, выданной продавцом, службе технического сервиса при необходимости произвести ремонт.

ОПИСАНИЕ ОРГАНОВ УПРАВЛЕНИЯ

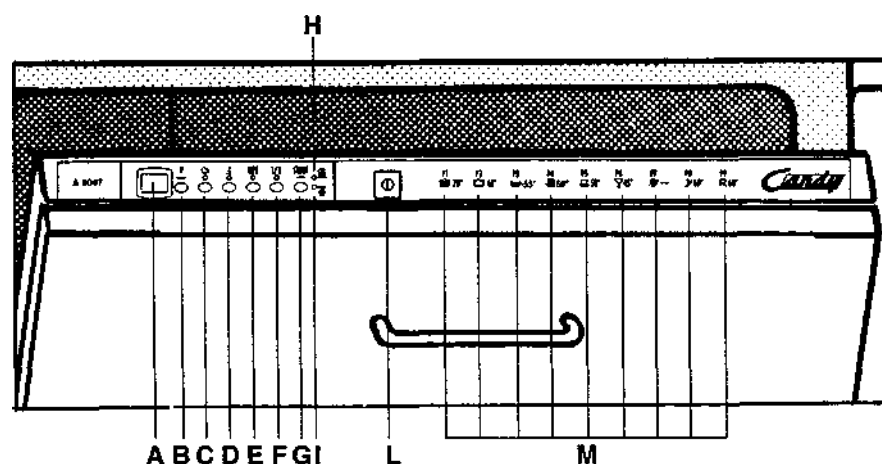

- A** Цифровой дисплей
- B** Кнопка выбора программ
- C** Кнопка отсрочки включения
- D** Кнопка экономичного режима работы
- E** Кнопка HPS
- F** Кнопка половинной загрузки
- G** Кнопка запуска программы «СТАРТ»
- H** Индикатор наличия соли
- I** Индикатор наличия ополаскивателя
- L** Кнопка «вкл/выкл»
- M** Описание программ

Размеры:

Высота (см)	82÷88,5
Глубина (см)	55
Ширина (см)	59,7
Габариты с открытой дверцей (см)	117

Технические характеристики

Количество посуды по стандартам ИЕС	12
Вместимость с тарелками и кастрюлями	8 персон
Давление в водопроводной сети (МПа)	мин. 0,08 - макс. 0,8
Плавкий предохранитель	См. табличку на машине
Максимальная установленная мощность	См. табличку на машине
Напряжение	См. табличку на машине

ВЫПОЛНЕНИЕ ПРОГРАММ И СПЕЦИАЛЬНЫЕ ФУНКЦИИ

Установка программы

Откройте дверцу, нажмите на кнопку ; на дисплее появится последняя установленная программа. Для установки новой программы нажимайте кнопку выбора программ **(B)**. Когда выбранная программа появится на дисплее, нажмите кнопку **(G)** «СТАРТ». Время выполнения выбранной программы (в часах и минутах) мигает на дисплее. Закройте дверцу, и после звукового сигнала (если он не был отключен) машина автоматически начнет выполнять программу.

Установка быстрой программы

Это супербыстрая программа для слабо загрязненной посуды или небольшого ее количества.

Для установки: За четверть часа до начала мойки включите программу R «P9». Машина автоматически зальет воду и нагреет ее. Когда фаза нагрева закончится, символ «P9» мигает на дисплее и звуковой сигнал (если он не был отключен) сообщит Вам, что можно открыть дверцу и загрузить посуду. (Если открыть дверцу в процессе предварительного нагрева воды, звуковой сигнал напомнит Вам, что нагрев воды еще не закончен.)

Засыпьте моющее средство в контейнер и загрузите посуду, размещая ее с промежутками в корзинах (например, в чередующихся щелях в решетке). Нажмите кнопку **(G)** «СТАРТ», символ «P9» исчезнет, на его месте мигает текущее время выполнения программы.

Закройте дверцу, после короткого звукового сигнала (если он не был отключен) программа начнет выполняться.

Кнопка половинной загрузки

Нажав на эту кнопку, Вы получаете возможность вымыть небольшое количество посуды, используя верхнюю корзину для тарелок, а нижнюю для ножей, вилок и ложек. Этот режим позволяет понизить уровень воды, уменьшить затраты электроэнергии и требует меньшего количества моющего средства.

Кнопка

Эта посудомоечная машина оснащена двухскоростным двигателем. При нажатии кнопки **HPS** двигатель работает на самой высокой скорости, что обеспечивает высокое давление воды, смывающей грязь.

Режим **HPS** особенно рекомендуется для мытья кастрюль, сковородок и сильно загрязненной посуды.

Кнопка экономичного режима работы

Кнопка позволяет снизить температуру воды заключительного ополаскивания. Для активизации процесса естественной сушки оставьте дверцу приоткрытой, чтобы обеспечить циркуляцию воздуха. Данная кнопка позволяет снизить на 20% расход электроэнергии и сократить длительность цикла мойки.

Рекомендуется при вечерней мойке, когда не требуется немедленного, сразу после мойки, высыхания посуды.

Прерывание программы

Не рекомендуется открывать дверцу во время работы машины, особенно в цикле основной мойки и в процессе сушки.

Машина автоматически останавливается при открывании дверцы. В этот момент различные опции работы машины (половинная загрузка, HPS или экономичный режим) могут или быть установлены, или прерваны. Текущая программа также может быть прервана.

Если открыть дверцу в процессе выполнения программы, символ программы начнет мигать на дисплее и машина остановится.

Для повторного запуска машины нажмите кнопку «СТАРТ», замигает текущее время выполнения программы. Закройте дверцу.

Если Вы хотите прервать или изменить программу в процессе ее выполнения, поступайте следующим образом:

Откройте дверцу, придержите кнопку «СТАРТ» нажатой до тех пор, пока номер программы не перестанет мигать. Затем переустановите программу.

Примечание.

Если при нажатии кнопки «СТАРТ» на дисплее замигает символ «00», то это значит, что в машине осталась вода. Закройте дверцу, позвольте машине слить воду и дождитесь звукового сигнала, после которого Вы можете установить новую программу. Перед запуском новой программы проверьте наличие моющего средства в контейнере и добавьте его в случае необходимости.

Окончание программы

Окончание программы отмечается звуковым сигналом (если он не был отключен). При открывании дверцы номер завершившейся программы появится на дисплее.

Важно!

Если символ программы на дисплее начал мигать и машина не позволяет установить иную программу, нажмите кнопку «СТАРТ» и удерживайте ее в этом состоянии до тех пор, пока дисплей не перестанет мигать.

Кнопка отсрочки включения

Для установки отсрочки включения нажмите кнопку ^h.

При первом нажатии текущие установки появятся на дисплее. При каждом последующем нажатии время отсрочки будет увеличиваться на 1 час до максимального значения 19 часов.

Нажав на кнопку, подождите, пока выбранное время появится на дисплее. Нажмите кнопку «СТАРТ» для начала обратного отсчета времени. Пока обратный отсчет времени еще не начался, отсрочка старта может быть отменена, если Вы нажмете кнопку ^h и придержите ее до появления на дисплее выбранной программы. Отсрочка старта может быть отменена в любой момент, если Вы нажмете кнопку «СТАРТ» и придержите ее до появления на дисплее выбранной программы. Если Вы желаете посмотреть, какая программа установлена, нажмите кнопку выбора программ (В).

Примечание.

Если открыть дверцу во время обратного отсчета времени, например для того, чтобы добавить в машину посуду, или установить какой-либо режим работы, нажмите кнопку «СТАРТ» перед тем, как снова закрыть дверцу для продолжения отсчета времени.

Включение и выключение звукового сигнала

Режим подачи звукового сигнала может быть отключен следующим образом: удерживая нажатой несколько секунд кнопку выбора программ **(В)** одновременно нажмите кнопку «вкл/выкл» □ Если на дисплее появится символ «b1», звуковой сигнал включен. Нажмите еще раз на кнопку выбора программ **(В)** и символ «b0», показывающий, что звуковой сигнал выключен, появится на дисплее.

Звуковой сигнал показывает, что установленные параметры занесены в память.

**Внимание!**

Эта посудомоечная машина оснащена устройством защиты от перелива, которое работает даже при отключении электроэнергии и автоматически перекрывает подачу воды, если ее уровень превышает нормальный по причине возможной неисправности.

Важно!

Во избежание несвоевременного срабатывания устройства, не рекомендуется передвигать или наклонять машину во время работы. Если необходимо передвинуть или наклонить машину, убедитесь, что цикл мойки закончен и в камере нет воды.

РЕГУЛИРОВКА УСТРОЙСТВА СМЯГЧЕНИЯ ВОДЫ

Смягчитель воды позволяет пользоваться водой с уровнем жесткости до 90°fH (французская шкала) или до 50°dH (немецкая шкала) путем 8 возможных установок. Возможные установки приведены в следующей таблице.

Уровень	Жесткость воды		Использовать регенерирующую соль	Регулировка устройства смягчения воды
	°fH	°dH		
0	0-5	0-3	нет	D1
1	6-10	4-6	да	D2
2	11-20	7-11	да	D3
3	21-30	12-16	да	D4
4	31-40	17-22	да	D4
5	41-50	23-27	да	D5
6	51-60	28-33	да	06
7	61-90	34-50	да	D7

Устройство смягчения воды установлено производителем на 4 уровень (**D4**) как это требуется в большинстве случаев. Отрегулируйте устройство смягчения воды в соответствии с уровнем жесткости воды в Вашем доме следующим образом: откройте дверцу; удерживая кнопку отсрочки включения \ominus^h в нажатом состоянии, нажмите кнопку «вкл/выкл» \square .

Установленное производителем значение «**D4**» появится на дисплее. Для изменения установок нажмите кнопку отсрочки включения \ominus^h . При каждом нажатии данной кнопки установленное значение будет возрастать на один уровень. Достигнув уровня «**D7**», дисплей вернется к значению «**D1**». Когда на дисплее появится требуемое значение, дождитесь звукового сигнала, подтверждающего занесения нового параметра в память.

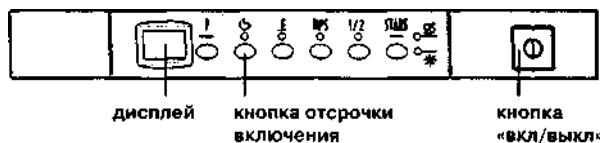

СИСТЕМА БЛОКИРОВКИ ПОДАЧИ ВОДЫ

Система блокировки воды обеспечивает дополнительные меры безопасности при работе Вашей машины, в частности, если в доме никого нет.

Система блокировки предотвращает утечку воды, которая может затопить помещение, из-за сбоев в работе машины или повреждения заливного шланга.

Как работает система блокировки воды

Поддон, установленный в нижней части машины, собирает воду, которая может появиться в результате утечки. Установленный в поддоне датчик активирует клапан, расположенный под заливным краном, и перекрывает воду, даже если кран полностью открыт. При повреждении блока, содержащего электрические элементы, немедленно выдерните вилку из розетки.



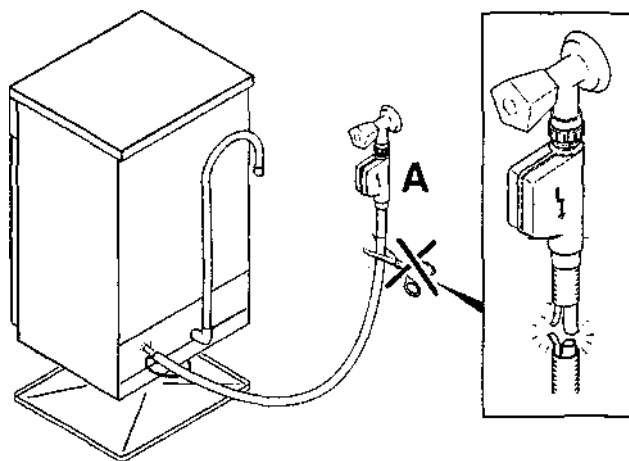





Для обеспечения безотказной работы системы блок (А) со шлангом должен быть подключен к крану, как показано на рис. Не перерезайте заливной шланг, внутри него содержатся необходимые для работы детали. Если заливной шланг недостаточно длинный для корректного подключения, он должен быть заменен на подходящий специалистом Сервисного центра.



Фирма-изготовитель не несет никакой ответственности за ошибки печати, содержащиеся в данных инструкциях, и оставляет за собой право улучшения качества собственных изделий, сохраняя неизменными основные технические характеристики.

КАНДИ
ЭЛЕКТРОДОМСТИ
ЧИ Бругерио (Милан)

ВЫБОР ПРОГРАММ

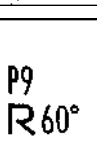
Символ	Описание программы	
	Интенсивная	Повседневная мойка кастрюль и прочей посуды с интенсивной загрязненностью.
	Нормальная	Повседневная мойка кастрюль и прочей посуды с нормальной загрязненностью. Программа соответствует нормам ЕЭС 436.
	Регулярная	Повседневная мойка сильнозагрязненных кастрюль и прочей посуды сразу после еды.
	Экономичная Eco 50°C	Энергосберегающая программа для мойки посуды с нормальной загрязненностью. Программа соответствует стандарту EN 50242.
	Деликатная	Мойка деликатной посуды и стекла, а также слабозагрязненной посуды сразу после использования, за исключением кастрюль и сковородок.
	Стекло	Мойка бокалов и изделий из фарфора без присохших остатков пищи.
	Холодное споласкивание	Короткое споласкивание посуды после завтрака или обеда, когда полная загрузка и мойка планируются после ужина.
	Горячее ополаскивание и подогрев тарелок	Рекомендуется для ополаскивания посуды, не использовавшейся долгое время, а также для подогрева тарелок перед подачей определенных блюд.
	Быстрая 18 минут	Этап 1. Подогрев воды перед загрузкой посуды.
		Этап 2. Быстрая мойка посуды сразу же после еды (загрузка на 4/6 персон).

При использовании горячей воды время, оставшееся до конца программы, отображается на дисплее в процессе работы машины.

УСЛОВИЯ ГАРАНТИЙНОГО ОБСЛУЖИВАНИЯ

1. Сертификат

Гарантия действительна только при наличии действительного Гарантийного Сертификата.

Гарантийный Сертификат недействителен при наличии в нем ошибок, исправлений и несоответствий.

В Сертификате должны быть заполнены графы: наименование изделия, модель, серийный номер изделия, дата продажи, подпись продавца, печать торговой организации. При отсутствии даты продажи срок гарантии автоматически исчисляется от даты изготовления изделия.

2. Транспортировка и хранение

Любые дефекты изделия, вызванные небрежной транспортировкой и хранением изделия, не подлежат бесплатному гарантийному ремонту.

3. Установка и эксплуатация

Бесплатный гарантийный ремонт не производится, если дефект изделия вызван:

- неправильным подключением изделия к сетям электро-, водо- и газоснабжения, а также несоответствием параметров вышеуказанных сетей параметрам, предъявляемым обязательными Государственными Стандартами и Инструкцией по эксплуатации;
- использованием изделия не в соответствии с Инструкцией по эксплуатации, а также небрежной эксплуатацией, повлекшими возникновение механических или других типов дефектов;
- использованием изделия не в соответствии с его прямым назначением или не в домашних нуждах.

4. Ремонт

Бесплатный гарантийный ремонт не производится, если изделие:

- имеет следы постороннего вмешательства или ремонта не уполномоченными фирмой лицами;

- имеет не санкционированные фирмой изменения конструкции или неприемлемые комплектующие;
- имеет повреждения, вызванные непредсказуемыми явлениями и действиями стихии;
- имеет повреждения, вызванные использованием нестандартных и неприемлемых расходных материалов и принадлежностей;
- имеет повреждения, вызванные попаданием внутрь изделия посторонних предметов, агрессивных веществ, животных или насекомых;
- не имеет серийного номера или его невозможно установить.

Гарантия не распространяется на расходные материалы и аксессуары.

5. Ответственность

Фирма не несет ответственности за любой причиненный Вам и окружающим ущерб по причине нарушения правил Инструкции по эксплуатации, в особенности вызванный неправильным подключением изделия к сетям электро-, водо- и газоснабжения, и недопустимыми отклонениями параметров в вышеперечисленных сетях, неправильной эксплуатацией, несанкционированным ремонтом, использованием изделия не по прямому назначению.

Ввод изделия в эксплуатацию и доработка сетей электро-, водо- и газоснабжения для совместимости с изделием не являются зоной ответственности фирмы и фирмой не оплачиваются.

В случае возникновения каких-либо проблем с Вашим изделием, перед тем как вызвать мастера, проверьте правильность установки и функционирования в соответствии с Инструкцией по эксплуатации. Оплату вызова Вы будете производить за свой счет, если изделие было в рабочем состоянии или было неправильно установлено или использовано.

Сервис продукции всех марок группы Sandy, оригинальные запасные части, расходные материалы, аксессуары

Город	Сервисный центр	Адрес	Телефон
Киев	ФОКСТРОТ-СЕРВИС	Ул. Щусева, 44	(044)4670859, 4671497
Киев	ТРАНС СЕРВИС	Ул. Золоторовотская, 2а, офис 24	(044)5685150, 2294144, 2295478
Киев	ЭЛЕКТРОСЕРВИС	Ул. Глубочицкая, 53, 3 этаж	(044)4160534, 4160580
Киев	РАВИС	Ул. Радужная, 25 б	(044)5404990
Киев	ЛАГУНА-СЕРВИС	Ул. Героев Днепра, 2а	(044)4124219, 4109173
Белая Церковь	АТЛАНТ ПЛЮС	Ул. Клиническая, 6	(04463)67515
Винница	ЧП КАРНАСЮК	Пр. Космонавтов, 49	(0432)355525, 468249, 523368
Днепродзержинск	РОСТОК	Пр. Ленина, 66	(0569)535480
Днепропетровск	ИНТЕРСЕРВИС	Ул. Калиновая, 1	(0562)271570, 350409, 346705, 272708
Днепропетровск	ТРАНС СЕРВИС	Ул. Коцюбинского, 16	(0562)342391, 342392
Днепропетровск	ЧП ЗАГОРУЛЬКО	Ул. Набережная Ленина, 17	(056)77863-28/27/25, 7781150
Днепропетровск	ПИНФОК	Павлоград, ул. Ленинградская, 3а	(05632)31193
Донецк	СИТИ-СЕРВИС	Бул. Шахтостроителей, 1/17	(0622)940033, (062)3810344, 3829976
Донецк	СЦ торговой сети Быттехника	пр. Ленинский, 4а, пр. Ильича, 103	(062)3456192, 3456193, (062)3456190, 3456191
Житомир	ВЫБОР	Житомир, ул. Победы, 32	(0412)418826
Запорожье	ТРАНС СЕРВИС	Ул. 40-л Сов. Украины, 39б	(0612)120303, 120608
Запорожье	РЕМБЫТСЕРВИС	Ул. Патриотическая, 58/24	(0612)349609, (061)2209765, 2209764
Запорожье	ИНТЕРСЕРВИС	пр. Металлургов, 12а	(0612)154801, (061)2240751
Ивано-Франковск	КАСКАД-КАРПАТЫ	Ул. Галицкая, 22	(03422)76077, 76097
Измаил	ЭКРАН	Ул. Котовского, 59	(04841)22237
Керчь	МЕРКУРИЙ	г. Керчь, ул. Пирогова, 1	(06561)21373
Кишинев	ВЛАНАТЭКС	Бул. Гагарина, 2	(+3722)545474, 270291
Краматорск	ВАЛДИС-СЕРВИС	Ул. Парковая, 15	(06264)56456, 41966
Кременчуг	ИНЭК-КРЕМЕНЬ	Ул. Победы, 17/6	(05366)31121, 35115, (05636)797235
Кривой Рог	ДОМТЕХСЕРВИС	Ул. Волгоградская, 4	(0564)743615, 922055, 922056
Луганск	ЧП ТЕРЕЩЕНКО	Ул. Фрунзе, 121	(0642)495450, 494417
Луганск	КОРСАК	Ул. Коцюбинского, 27	(0642)581180, 581730, 345606
Львов	ТРАНС СЕРВИС	Ул. Винниченко, 30	(0322)975588, 797223
Львов	МАРКЕТ-ЛЬВОВ	ул. Стороженко, 12	(0322)337063, 335396
Мариуполь	НЕЙТРОН	Пр. Металлургов, 94	(0629)529282
Мариуполь	СЦ торговой сети Быттехника	пр. Строителей, 132	(0629)521521, 523928
Николаев	ИНТЕРСЕРВИС	Пр. Ленина, 55	(0512)471519
Николаев	АЛАДДИН	Ул. Никольская, 46	(0512)470496
Одесса	ТРАНС СЕРВИС	Ул. Новосельского, 64	(048)7771140, (0482)210163
Одесса	МЕДТЕРМ	Одесса 111, а/я 97	(0482)528826, 529545
Полтава	ПРОМЭЛЕКТРОНИКА	Ул. Пролетарская, 22	(0532)186861
Ровно	РЕНОМЕ	Ул. Коновальца, 5	(0362)247465, 623022, 693400
Ровно	БЫТТЕХНИКА	Ул. Бендеры, 45	(0632)235303
Севастополь	КАУФ	Ул. Большая Морская, 41	(0692)456072
Севастополь	ДИАДЕМА	Ул. Пожарова, 26	(0692)555643, 553533
Симферополь	АЛБИ	Ул. Кечкеметская, 198	(0652)248137, 248371
Симферополь	ГАРАНТ	Ул. Трубаченко, 7	(0652)493770
Симферополь	ТЕХНОСЕРВИС	Ул. Залесская, 43а	(0652)445901, 445961
Симферополь	НАДИР	Ул. Самокиша, 22	(0652)510176
Сумы	ФОКСТРОТ-ПЛЮС	Ул. Прокофьева, 19	(0542)365058
Сумы	ФАКТОР-92	Ул. Кирова, 8	(054)219994, (0542)21156
Тернополь	ТЕРНАВА-СЕРВИС	Ул. Злуки, 39	(0352)433022, 433012
Харьков	ТРАНС СЕРВИС	Пр. Ленина, 31	(0572)142472, 588563
Харьков	М-СЕРВИС	Ул. Космическая, 21а, к.1	(0572)409729, 431274
Харьков	ЧП ГЛАЗУНОВ	Ул. Чернышевского, 56	(0572)121519
Херсон	АРТИС	Ул. Котовского, 4	(0552)242403, 424393
Хмельницкий	ТРИТОН	ул. Козацкая, 42	(03822)60233, 701039
Черкассы	ФОКСТРОТ	Ул. Шевченко, 241/83	(0472)475811
Черкассы	ЕВРАЗИЯ-С	Ул. Одесская, 8	(0472)663653, 151144
Чернигов	ЛАГРОС	пр. Мира, 80	(0462)101493, 177899
Черновцы	ФОКСТРОТ	Ул. Лукьяна Кобелицы, 51/4	(0372)554720
Черновцы	ЧП БЛОШКО	Ул. Лукьяна Кобелицы, 105	(0372)554869