

DAEWOO

<Дэу Электроникс>

ПЫЛЕСОС

RC-8001T

ИНСТРУКЦИЯ ПО ЭКСПЛУАТАЦИИ

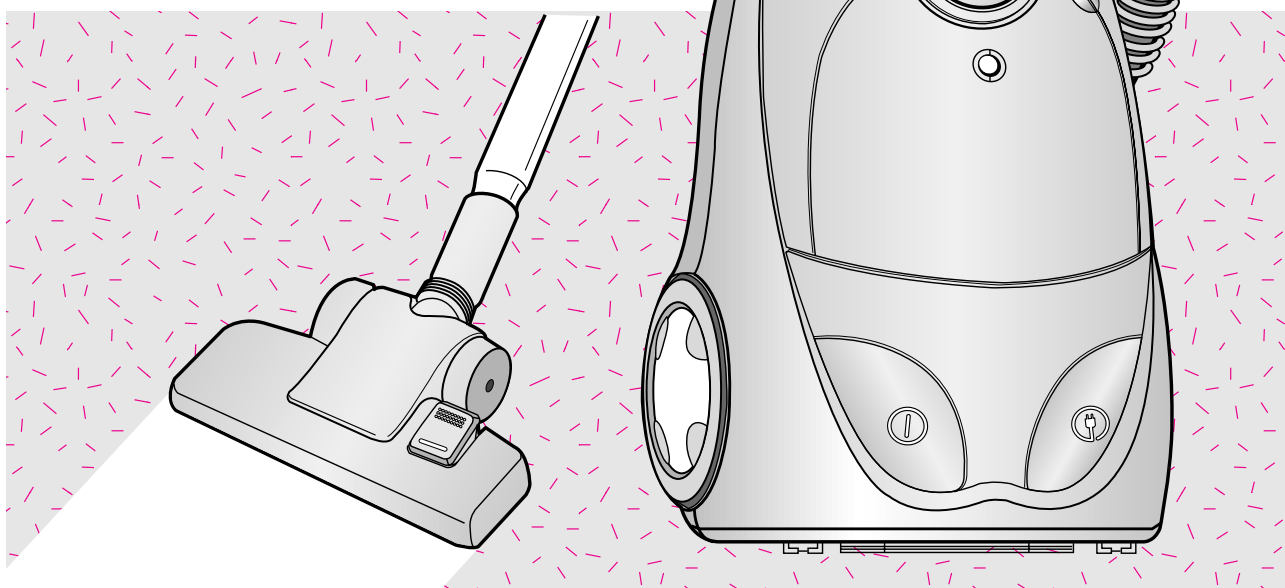

ПРОЧИТАЙТЕ ВНИМАТЕЛЬНО ДАННУЮ ИНСТРУКЦИЮ И СОХРАНИТЕ ЕЕ.

- <Дэу Электроникс> благодарит Вас за приобретение данного изделия.
- Перед использованием данного пылесоса, внимательно ознакомьтесь с инструкцией.

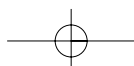

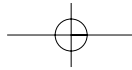

ВАЖНЫЕ ПРИМЕЧАНИЯ

Внимательно ознакомьтесь с данной инструкцией перед использованием пылесоса.

ВНИМАНИЕ - во избежание возгорания, короткого замыкания или поражения:

1. Не оставляйте пылесос без присмотра, когда он подключен к сети. Вынимайте вилку шнура питания, когда пылесос не используется.
2. Не допускайте использования данного изделия в качестве игрушки. Будьте особенно внимательны при использовании пылесоса детьми или в непосредственной близости от детей.
3. При эксплуатации данного изделия строго соблюдайте инструкции и рекомендации производителя.
4. Не подвергайте эксплуатации пылесос с поврежденными шнуром питания или вилкой шнура питания. В случае, если пылесос не работает должным образом, если был уронен, поврежден, оставлен на улице или внутрь пылесоса попала вода, обратитесь в сервисный центр.
5. Не тяните и не носите пылесос за шнур питания, не используйте шнур в качестве переносной ручки, избегайте защемления шнура питания между дверьми, следите, чтобы не происходило трения шнура питания об острые предметы. Избегайте попадания шнура питания на горячие поверхности.
6. Придерживайте вилку шнура питания во время сматывания шнура в корпус пылесоса. Следите за тем, чтобы вилка шнура не ударялась о пол во время сматывания шнура.
7. Не тяните за шнур питания, чтобы вынуть вилку шнура питания из розетки сети переменного тока, Вынимая вилку шнура питания из розетки, держите рукой за вилку, и ни в коем случае не тяните за шнур.
8. Не дотрагивайтесь до вилки шнура питания или самого изделия влажными руками.
9. Избегайте попадания каких-либо предметов во входное или выходное отверстия в корпусе пылесоса. Не подвергайте пылесос эксплуатации в случае, если отверстия в корпусе пылесоса засорены, следите за тем, чтобы пыль, волосы и другие предметы не попадали в шланг-воздухопровод, так как это может привести к снижению силы всасывания пылесоса и к закупориванию шланга-воздухопровода.
10. Избегайте соприкосновения летящей свободной одежды, волос, пальцев и других частей тела с отверстиями в корпусе пылесоса и с движущимися частями пылесоса.
11. Не убирайте пылесосом горящие или тлеющие предметы, такие, например, как окурки и тлеющий пепел.
12. Не подвергайте пылесос эксплуатации, не убедившись в наличии мешка и/или фильтра для сбора пыли.
13. Отсоединяйте пылесос от розетки переменного тока, только когда пылесос выключен.
14. Будьте особенно внимательны, используя пылесос при уборке лестниц.
15. Не убирайте пылесосом легковоспламеняющиеся и горючие вещества, такие как бензин, и не используйте пылесос в их непосредственной близости.
16. Данное изделие предназначено только для домашнего использования, а не для промышленных и коммерческих целей.

СОХРАНИТЕ ДАННЫЕ ИНСТРУКЦИИ!

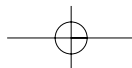

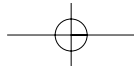

УСТРОЙСТВО И ПРЕДНАЗНАЧЕНИЕ ЭЛЕМЕНТОВ

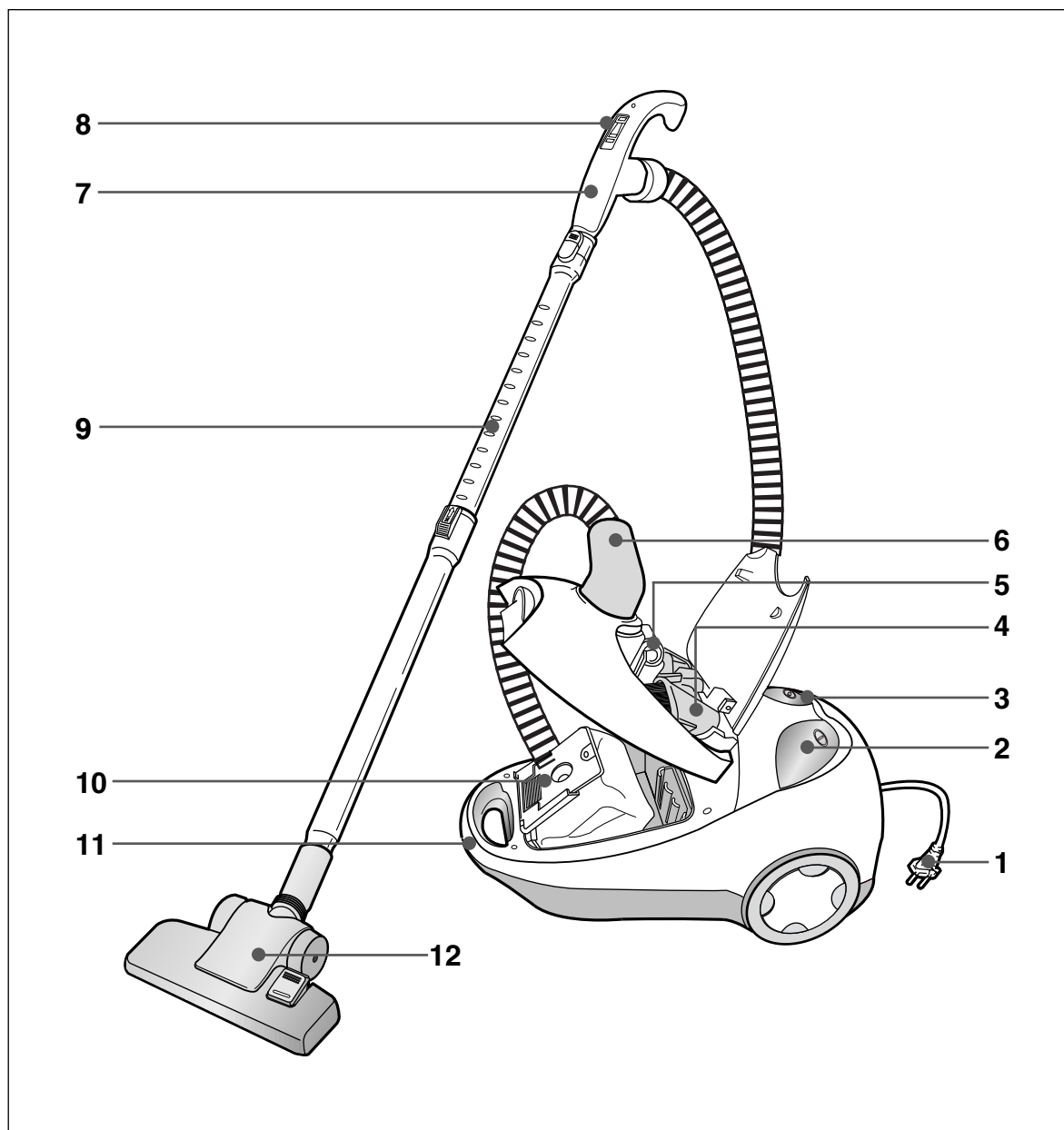

	Стр		Стр
1. Шнур питания	4, 6	7. Ручка наконечника шланга-воздухопровода	4
2. Кнопка вкл/выкл	5	8. Регулятор мощности всасывания	4
3. Кнопка сматывания шнура питания	4	9. Удлинитель шланга	4
4. Дополнительные насадки	6	10. Мешок пылесборника	7
5. Индикатор заполнения пылесборника	7	11. Ручка для переноса	7
6. Патрубок шланга-воздухопровода	4	12. Щетка	5

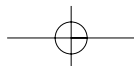

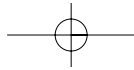

Откройте крышку отделения пылесборника и убедитесь, что мешок пылесборника находится на месте.

Вставьте соединительный патрубок шланга-воздухопровода в отверстие на корпусе пылесоса так, как указано на рисунке.

Для того, чтобы отсоединить шланг от пылесоса, нажмите кнопку на соединительном патрубке.

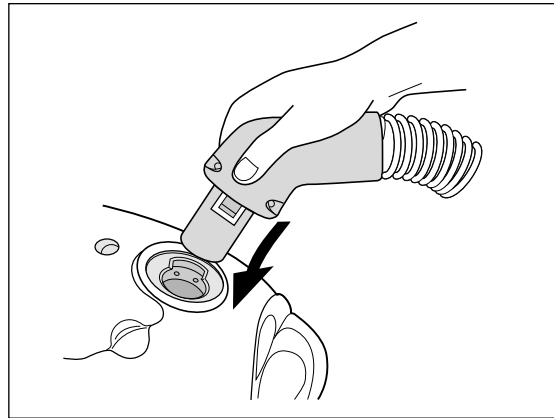

Соедините телескопический удлинитель с ручкой наконечника шланга-воздухопровода и с коврово-половой насадкой.

Для того, чтобы отсоединить насадку, слегка поворачивайте ее и потяните в сторону.

Установите необходимую длину телескопического удлинителя, нажав на стопор и отрегулировав удлинитель на желаемую длину.

Во время уборки лестницы, рекомендуется использовать телескопический удлинитель минимальной длины.

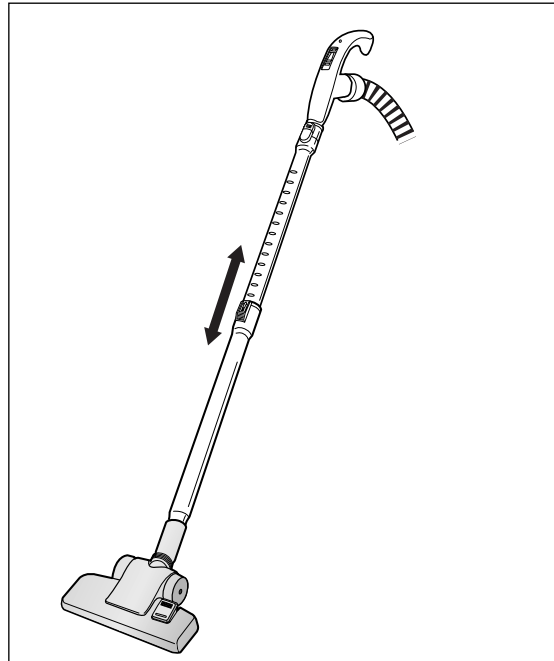

Вытяните шнур питания и подсоедините к сети.

В данный пылесосе имеется функция автоматического сматывания шнура питания. Для того, чтобы убрать шнура питания в корпус пылесоса, нажмите кнопку сматывания шнура питания на корпусе пылесоса.(↓)

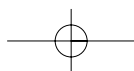
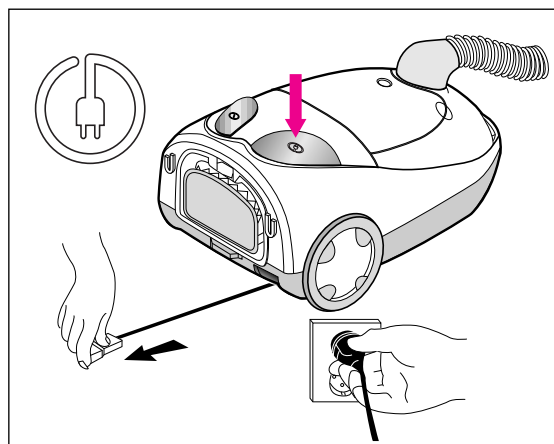

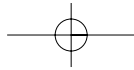

Пылесос включается и выключается кнопкой вкл/выкл на корпусе пылесоса.

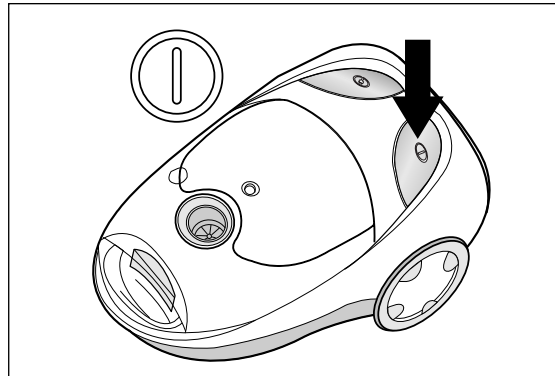

Мощность всасывания может быть также отрегулирован при помощи заглушки на ручке наконечника шланга-воздухопровода.

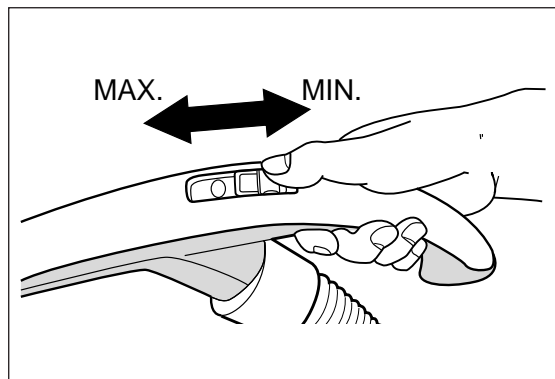

При чистке пола и плоских поверхностей установите режим FLOOR на верхней поверхности полвой насадки.

Для чистки ковров поставьте переключатель режимов на верхней поверхности половой насадки в положение CARPET.

Теперь насадка приспособлена для чистки ковров.

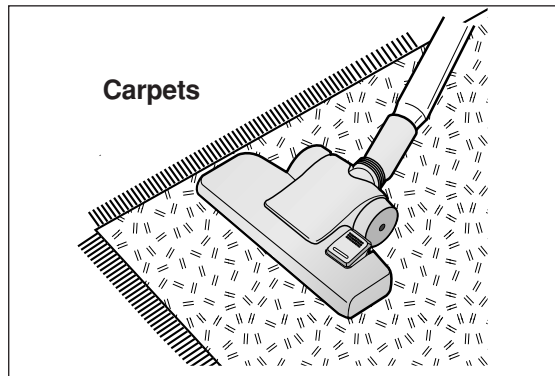

Не убирайте пылесосом влажный мусор, воду, острые предметы и битое стекло.

Не убирайте пылесосом горящий пепел сигарет, окурки и легковоспламеняющиеся вещества.

Убедитесь, что выходное отверстие пылесоса не закупорено или заблокировано чем-либо в то время, когда вы, например, производите уборку на лестнице или в небольшом помещении.

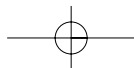
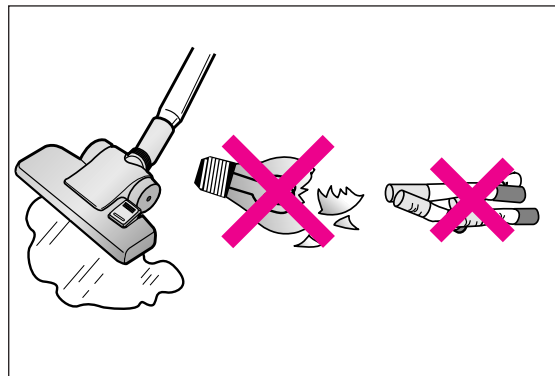

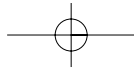

Удлинитель шланга–воздухопровода и половая насадка сконструированы таким образом, что пылесос можно хранить в горизонтальном положении.

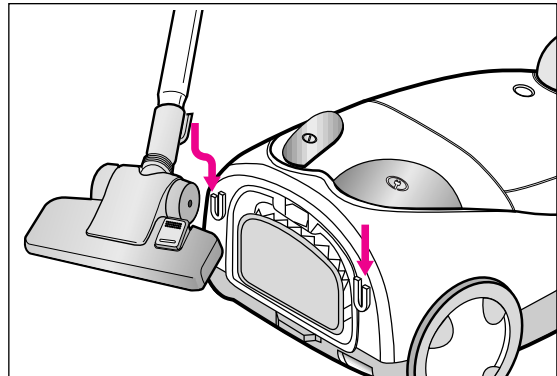

После эксплуатации отсоедините шнур питания пылесоса от сети, потянув рукой за вилку шнура, а ни в коем случае не за сам шнур. Во избежание удара шнуром при его сматывании, придерживайте вилку шнура рукой.

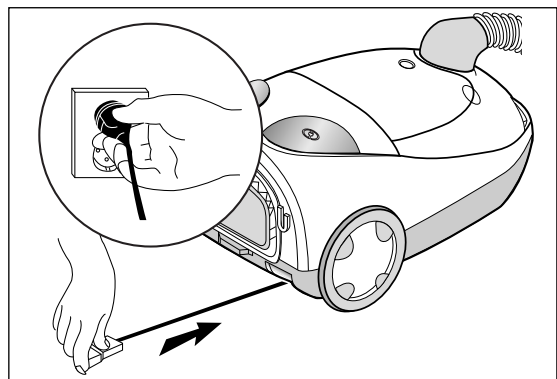

Откройте крышку отделения дополнительных насадок.

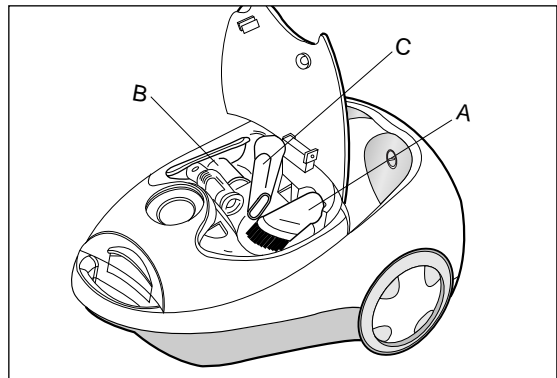

Вращающаяся щетка для пыли может быть использована для чистки люстр, книжных полок и картин (рис. А).

Насадка для обивки может быть использована для чистки подушек, занавесок и т.п. (рис. В).

Насадка <<расщелина>> предназначена для уборки в труднодоступных местах, таких как углы, радиаторы и пр. (рис. С).

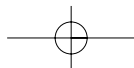
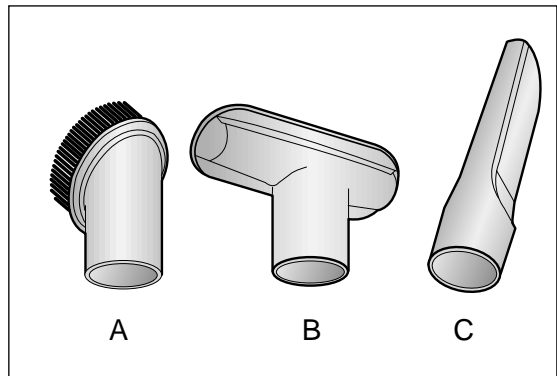

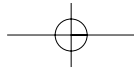

Индикатор заполненности (Dust Meter) пылесборника показывает, что мешок для сборки пыли закупорен, и вследствие этого пылесосом вырабатывается чрезмерная всасывающая мощность, что, в дальнейшем, может привести к перегреву пылесоса. В данном случае мешок для сбора пыли должен быть заменен, даже если он не заполнен до конца.

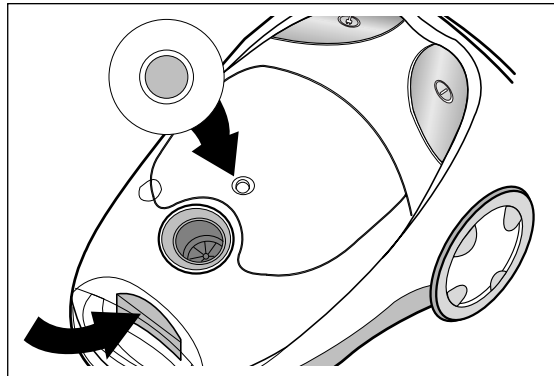

Для смены мешка пылесборника откройте крышку отделения пылесборника.

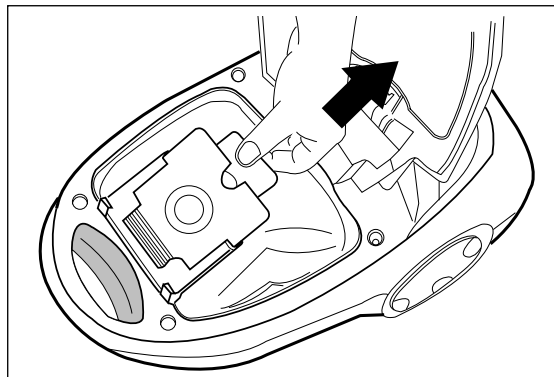

Извлеките мешок пылесборника из отделения, потянув его в вертикальном направлении. Заглушка мешка пылесборника автоматически закроется, препятствуя высыпанию пыли из мешка. Использованный мешок выбросьте в помойное ведро. Отделение пылесборника протрите мягкой тканью.

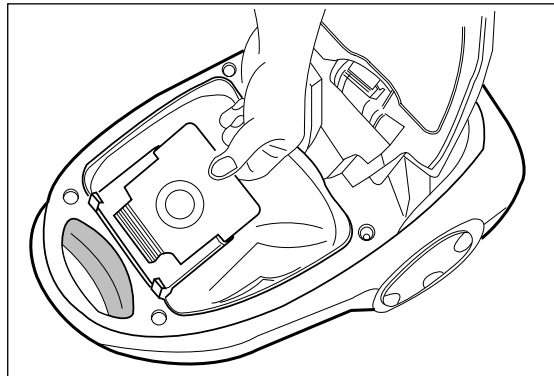

Установите новый мешок для сборки пыли, вставив картонный диск в держатель. При неправильной установке мешка крышка отделения пылесборника не будет закрываться.

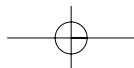
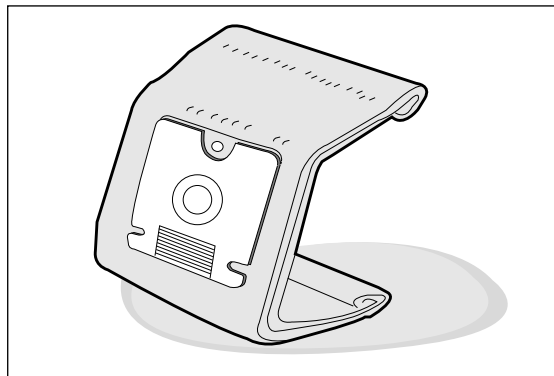

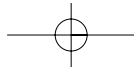

Фильтр безопасности в отделении пылесборника меняется по необходимости. Откройте крышку пылесборника и извлеките фильтр,

- Промойте загрязненную сторону (внутренняя сторона) фильтра под струей воды, как это показано на рисунке.
- Высушите фильтр.

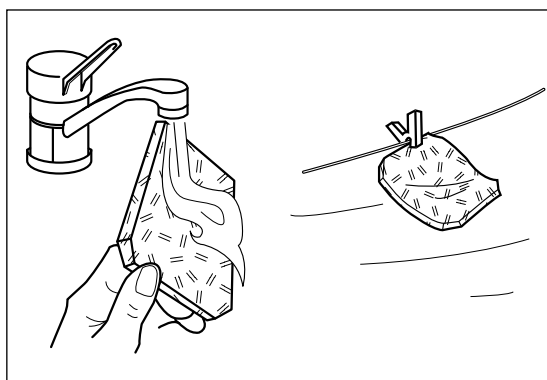
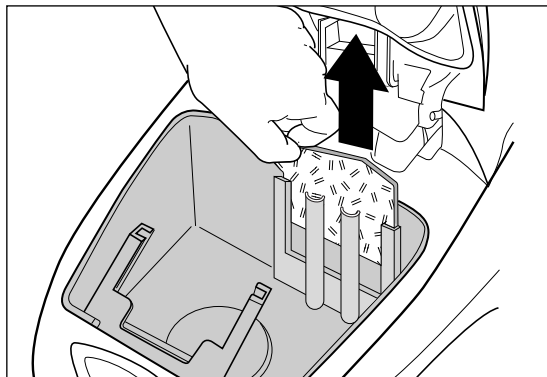

При замене фильтра (фильтр должен меняться при смене каждого пятого мешка для пыли), откройте крышку фильтра. В данной модели используется фильтр "HEPA".

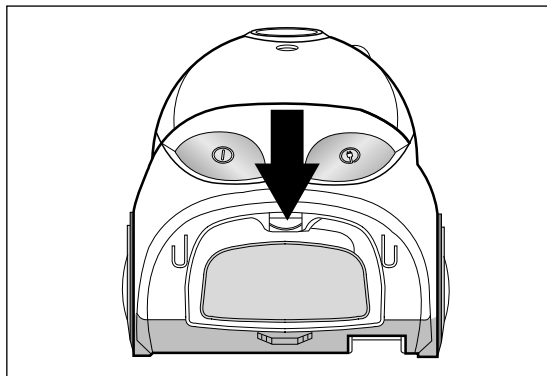

Извлеките использованный фильтр. Выбросьте его в мусорное ведро. Установите на его место новый фильтр и закройте крышку.

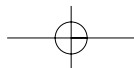
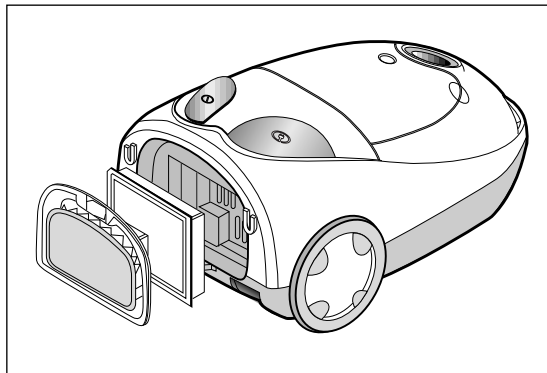

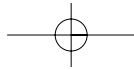

При хранении пылесоса, кнопка питания должна находиться в положении "выкл".
Шнур питания должен быть отключен от розетки сети питания.
Пылесос должен храниться в сухом месте при комнатной температуре.
Телескопический удлинитель и шланг-воздухопровода могут быть закреплены, как показано на рисунке.

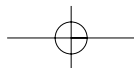
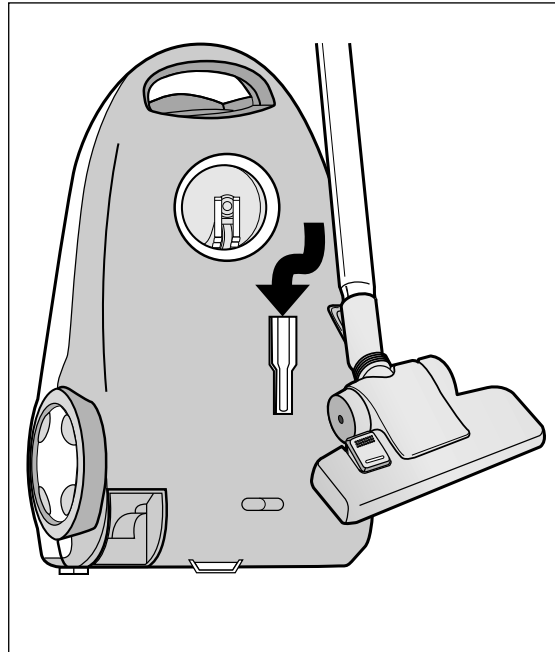

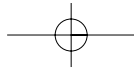

ВОЗМОЖНЫЕ НЕПОЛАДКИ И СПОСОБЫ ИХ УСТРАНЕНИЯ

Прежде чем обращаться в ремонтную мастерскую, попробуйте устранить неполадку, выполнив указанные рекомендации. Перед устранением неполадки убедитесь, что пылесос не подсоединен к сети.

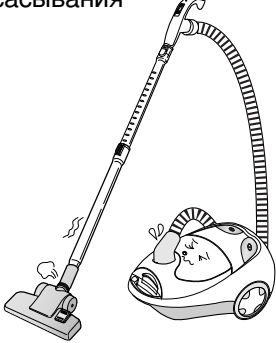
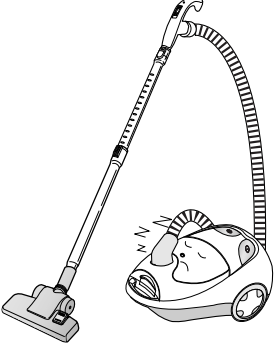
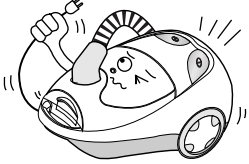
Характер неполадки	Возможная причина	Способ устранения
<ul style="list-style-type: none"> Слабая мощность всасывания 	<ul style="list-style-type: none"> Мешок пылесборника Шланг-воздухпровод и удлинитель шланга 	<ul style="list-style-type: none"> Если мешок пылесборника заполнен, поменяйте его Проверьте, не закупорены ли они каким-нибудь предметом, если да, то устраните этот предмет
<ul style="list-style-type: none"> Пылесос не работает 	<ul style="list-style-type: none"> Соединительный патрубок шланга-воздухпровода вставлен во входное отверстие не до конца Мешок пылесборника полон или закупорен, или одна из частей пылесоса порена, вследствие чего автоматически активизировался режим, защищающий мотор от перегрева. 	<ul style="list-style-type: none"> Вставьте правильно шланг воздухпровода во входное отверстие пылесоса. Выключите пылесос и отсоедините его от сети. Проверьте мешок пылесборника и другие детали, устраните возможные мешающие работе пылесоса предметы. Пылесос может быть включен через 30 минут.
<ul style="list-style-type: none"> Шнур питания не убирается в корпус пылесоса  <ul style="list-style-type: none"> Шнур питания не вытаскивается из корпуса пылесоса. 	<ul style="list-style-type: none"> Шнур питания Шнур питания 	<ul style="list-style-type: none"> Вытяните немного шнур и еще раз нажмите кнопку сматывания шнура питания Не тяните шнур питания силой. Нажав кнопку сматывания шнура, слегка освободите его и после этого вытяните из корпуса.

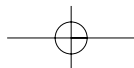

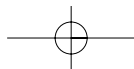

ТЕХНИЧЕСКИЕ ХАРАКТЕРИСТИКИ

ПОТРЕБЛЯЕМЫЙ ТОК	220 В/50 Гц
МОЩНОСТЬ	1500 Вт
МАКСИМАЛЬНАЯ МОЩНОСТЬ	1600 Вт
ВЕС	5.2 кг
ГАБАРИТЫ	354 X 240 X 262мм
ДЛИНА ШНУРА ПИТАНИЯ	6 м

