

# BORK

Инструкция  
по эксплуатации

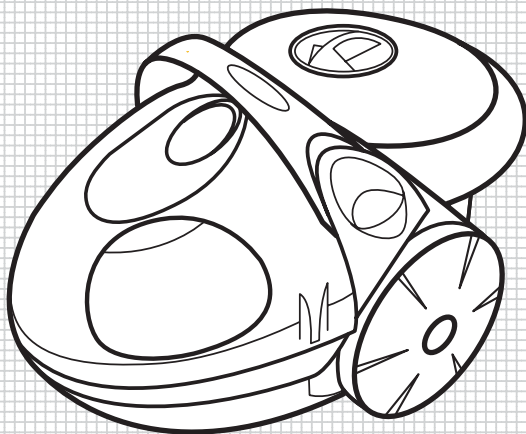

ПЫЛЕСОС

VC AHR 8718  
VC AHB 8818

Уважаемый покупатель, уважаемая покупательница! Поздравляем Вас с приобретением нового пылесоса. При правильном использовании он облегчит Вашу работу по уборке дома и прослужит долгие годы.

Пожалуйста, внимательно изучите нижеследующую информацию. Она содержит важные указания по безопасности работы с пылесосом, по его эксплуатации и уходу за ним. Сохраните настоящую «Инструкцию» и, если пылесос перейдет к другому хозяину, передайте ее вместе с прибором.



## УКАЗАНИЯ ПО ТЕХНИКЕ БЕЗОПАСНОСТИ

- Пылесос предназначен только для уборки домашних помещений. Разрешается эксплуатировать пылесос только в строгом соответствии с данной Инструкцией по эксплуатации. В случае использования пылесоса не по назначению или неправильного обращения с ним изготовитель не отвечает за возможные повреждения и ущерб.
- Не используйте пылесос вне помещения или на влажных поверхностях.
- Не допускайте попадания в пылесос спичек, горячего пепла или окурков.
- Не используйте пылесос для уборки дымовых труб и каминов, а также для всасывания цемента, гипсового порошка или иных мелких частиц, иначе фильтр может забиться и мотор может перегореть. Если пылесос использовался для уборки подобных веществ, незамедлительно прочистите фильтры.
- Запрещается использовать пылесос для всасывания легковоспламеняющихся или горючих жидкостей, например бензина. Не используйте пылесос в местах хранения этих жидкостей.

- Будьте особенно осторожны, когда Вы производите уборку на лестнице.
- При использовании пылесоса следите, чтобы поток выходного воздуха не попадал на открытый огонь, например горелки кухонных плит, камины и пр.
- Избегайте попадания одежды, а также пальцев и других частей тела в отверстия или движущиеся элементы.
- Не вставляйте посторонние объекты в отверстия пылесоса. Не перекрывайте отверстия пылесоса и не используйте пылесос с заблокированными отверстиями, так как это ограничивает необходимый доступ воздуха и может привести к перегреву и выходу из строя мотора.

*Внимание!*

*Если входное отверстие или шланг забились, немедленно выключите пылесос. Устраните засор и снова включите прибор.*

- Запрещается использовать пылесос, если не установлен или неправильно установлен предварительный фильтр или рамка сепаратора. Это приведет к быстрому изнашиванию выходного фильтра.
- Если в пылесос залита вода, не рекомендуется переворачивать пылесос (когда колеса направлены вверх).
- Регулярно очищайте ролики пылесоса.
- Запрещается снимать крышку заднего контейнера или модуль водяного фильтра во время работы пылесоса.
- Прежде чем вынуть вилку из розетки, установите переключатель Вкл./Выкл. В положение «Выкл.».

- Используйте только рекомендованные производителем принадлежности.
- Не храните пылесос вблизи источников тепла, таких как бойлеры или радиаторы отопления.
- Не перегибайте гибкий шланг, не наступайте на него и не используйте для переноски пылесоса.
- Не оставляйте включенный пылесос без присмотра и не позволяйте детям играть с ним.
- После использования пылесоса и перед уходом за ним всегда отключайте пылесос от электросети. Храните пылесос в месте, недоступном для детей.
- Перед присоединением шланга отключите пылесос от сети.
- Не прикасайтесь к пылесосу мокрыми руками.
- Никогда не вынимайте вилку из розетки, вытягивая ее за провод.
- Не тяните за электропровод, не используйте его для переноски пылесоса, не заземляйте провод дверью. Следите за тем, чтобы электропровод не касался острых кромок и горячих поверхностей. Старайтесь не переезжать электропровод пылесосом и не нажимать на него щеткой. Это может повредить изоляцию электропровода.
- Параметры подключения к сети должны совпадать с указанными на маркировке. Табличка с техническими данными расположена внутри прибора.
- Если вилка не подходит к Вашей розетке, обратитесь к профессиональному электрику.

- Не рекомендуется использовать адаптеры и удлинители. Если их применение все же необходимо, электрические параметры адаптеров и удлинителей должны соответствовать электрическим параметрам пылесоса.
- Не приступайте к эксплуатации пылесоса, если поврежден электропровод или вилка. Не используйте пылесос, если он не работает соответствующим образом. При обнаружении повреждений или сбоев в работе пылесоса немедленно обратитесь в авторизованный производителем сервисный центр.
- Если пылесос перевернулся или опрокинулся, немедленно верните его в вертикальное положение. Если сработал плунжер, установите пылесос в вертикальное положение и снова включите его через 10 секунд.
- Ремонт пылесоса должен выполняться только квалифицированным персоналом. Неквалифицированный ремонт может сделать пылесос небезопасным для использования.



## ОПИСАНИЕ ПЫЛЕСОСА

### **Зачем нужны водяной фильтр и бумажный фильтры?**

Чистота воздуха, которым мы дышим, очень важна для здоровья. Пыль состоит из микроскопических частичек волокон, саж, грязи, бактерий, клещей и продуктов их жизнедеятельности. Наш многолетний опыт работы позволил нам создать современную фильтрационную систему «2 в 1». На сегодняшний день ни одни из производителей пылесосов не предлагает ничего подобного.

Модель VC ANR 8718 / VC ANB 8818 оборудована водяным фильтром, а также может использоваться с бумажным фильтром и традиционным бумажным мешком пылесборника. Возможность использования двух фильтров улучшает технические параметры и рабочие функции прибора. Владелец пылесоса решает сам, какой из фильтров он будет использовать, в зависимости от своих потребностей.

Пылесос модели VC ANR 8718 / VC ANB 8818 с установленным водяным фильтром рекомендуется использовать в помещениях, где находятся люди, подверженные аллергии, и дети, так как этот фильтр предоставляет эффективную защиту от пыльцы, которая проникает в наши дома через окна и может оставаться в воздухе в течение многих часов. При вдыхании пыльцы происходит раздражение слизистых оболочек.

Другой источник аллергии – это домашние животные.

Пылесос VC ANR 8718 / VC ANB 8818 с водяным фильтром снабжен четырехступенчатой фильтрационной системой для входящего воздуха. На первом, самом эффективном уровне большая часть пыли поглощается водой. На втором уровне воздух проходит через синтетическую сепараторную пену и предварительный фильтр, который улавливает находящуюся в воздухе влагу. На третьем уровне, с помощью специальной прокладки, расположенной на раме, отфильтровываются микроскопические частички, которые не были поглощены водой. Наконец, окончательно

ную очистку воздуха выполняет так называемый HEPA-фильтр (высокоэффективный сухой воздушный фильтр).

Пылесос VC ANR 8718 / VC ANB 8818 с водяным фильтром имеет уникальную функцию изменения направления воздуха. Благодаря этой функции пылесос может использоваться не только для всасывания, но и для выдувания, например для сдувания листвы, сушки оборудования или других влажных объектов.



## КОМПЛЕКТАЦИЯ

Пылесос	1
Гибкий шланг	1
Телескопическая трубка	1
Щетка пол/ковер	1
Мягкая щетка для удаления пыли	1
Насадка для мебели	1
Щелевая насадка	1
Бумажный мешок	1
Мерный стакан	1
Противопенная жидкость	1
Предварительный фильтр	1
Инструкция по эксплуатации	1

Устройство пылесоса

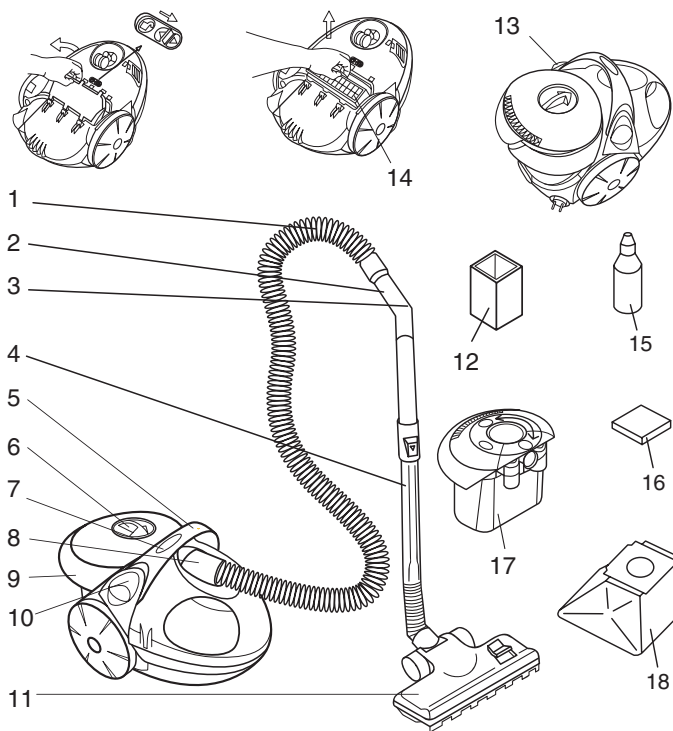

1. Гибкий шланг
2. Эргономичная рукоятка
3. Регулятор мощности всасывания
4. Телескопическая трубка
5. Ручка для переноски пылесоса
6. Кнопка изменения направления воздуха
7. Регулятор мощности всасывания (только для модели VC AHR 8718)
8. Патрубок гибкого шланга
9. Задний контейнер
10. Кнопка сматывания электропровода
11. Щетка пол/ковер
12. Мерный стакан для воды
13. Переключатель Вкл./Выкл.
14. HEPA-фильтр
15. Противопенная жидкость
16. Предварительный фильтр
17. Фильтрационный модуль с бумажным мешком пылесборника
18. Бумажный мешок



## > СБОРКА И ПЕРВОЕ ВКЛЮЧЕНИЕ

Распакуйте пылесос и убедитесь, что все компоненты в наличии и прибор не имеет повреждений. Если не хватает каких-либо компонентов или компоненты пылесоса имеют повреждения, обратитесь к авторизованному дилеру.

### Подготовка пылесоса к эксплуатации с водяным фильтром

1. Откройте крышку заднего контейнера (рис. 1).
2. Извлеките модуль водяного фильтра, как показано на рис. 2.

**Внимание!**

*Задний контейнер и модуль водяного фильтра могут быть извлечены и установлены, только если гибкий шланг не подсоединен к пылесосу.*

3. Используя мерный стакан, заполните водой задний контейнер (он должен находиться внутри пылесоса) до отметки «max» – приблизительно 600 мл (рис. 3).

Сборка и первое включение



Рис. 1



Рис. 2

Сборка и первое включение

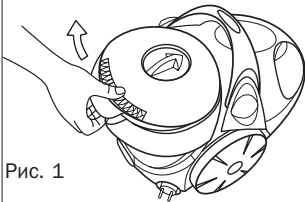

Рис. 3

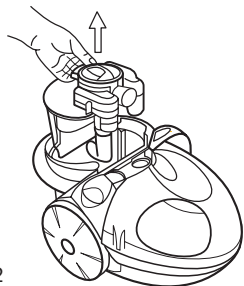
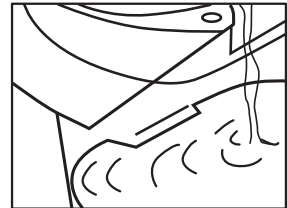

**Внимание!**

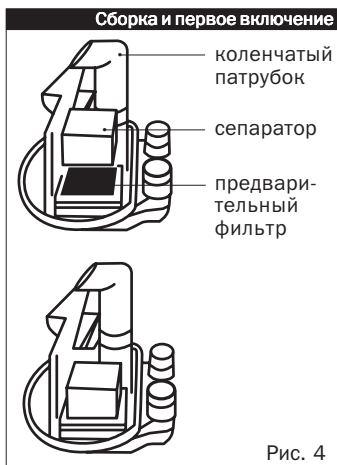

**Внимание!**

Если уровень воды в заднем контейнере находится выше отметки «тах», то при уборке вода может вытекать из пылесоса. Если подобная ситуация повторяется часто, это может вызвать более быстрое засорение выходного фильтра.

4. Проверьте правильность установки рамки сепаратора, предварительного фильтра и коленчатого патрубка (рис. 4).
5. Вставьте модуль водяного фильтра в задний контейнер. Убедитесь, что две воздушные манжеты точно вошли в соответствующие отверстия в корпусе пылесоса.
6. Убедитесь, что выемка в корпусе фильтра совпадает с выступом в заднем контейнере.
7. Закройте задний контейнер крышкой.
8. Вставьте конец шланга в отверстие на верхней крышке.
9. Возьмитесь за вилку и извлеките электропровод из корпуса пылесоса (максимальная длина – 6 м).

Не вытаскивайте провод дальше желтой отметки, это может привести к повреждению электропровода.

10. Вставьте вилку в розетку.
11. Проверьте положение переключателя направления воздуха. Установите переключатель в положение всасывания.
12. Нажмите переключатель Вкл./Выкл. для включения прибора.
13. В модели VC AHR 8718 можно отрегулировать мощность всасывания, используя соответствующую кнопку на ручке для переноски:

## Сборка и первое включение



клапан закрыт (максимальная  
мощность всасывания)



клапан открыт (минимальная  
мощность всасывания)

Рис. 5

«+» – увеличить мощность  
«-» – уменьшить мощность.

14. Установленный уровень мощности всасывания отображается с помощью одного из четырех сигнальных индикаторов. При каждом включении пылесоса устанавливается максимальный уровень мощности всасывания независимо от того, какой уровень Вы устанавливали ранее.
15. Насадки находятся в картонном лотке внутри упаковочной коробки. Сначала достаньте эргономичную рукоятку. Для сухой уборки пола подсоедините к пылесосу гибкий шланг, к эргономичной рукоятке – телескопическую трубку, а на телескопическую трубку наденьте щетку пол/ковер. Для сухой чистки мебели (диваны, кресла и т.д.) присоедините насадку для мебели непосредственно в конце эргономичной рукоятки. Чтобы во время уборки добраться до труднодоступных мест, устанавливайте насадки на телескопическую трубку.

На эргономичной рукоятке расположен регулятор мощности всасывания – небольшое отверстие со скользящим пластиковым клапаном. Для уменьшения мощности всасывания откройте клапан, сдвинув его большим пальцем руки (рис. 5).

**Внимание!**

*Запрещается использовать пылесос без водяного фильтра, так как это приведет к поломке мотора.*

Не заливайте больше воды, чем нужно. Избыток воды вызовет срабатывание плунжера внутри фильтра.

## Сборка и первое включение



крышка контейнера

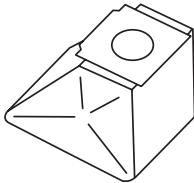

бумажный мешок

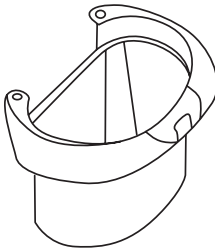

задний контейнер  
фильтрационного модуля  
с бумажным мешком  
пылесборника

Рис. 6

### Подготовка пылесоса к эксплуатации с бумажным мешком пылесборника

1. Выньте из коробки фильтрационный модуль с бумажным мешком (перед первым использованием). Устройство фильтрационного модуля с бумажным мешком показано на рис. 6.
2. Откройте крышку контейнера (также как и для модуля с водяным фильтром) (рис. 1).
3. Придерживая за ручку, извлеките фильтрационный модуль с бумажным мешком (панель, корзина, стопор, внутренний фильтр и бумажный мешок) (рис. 7).
4. Проверьте правильность установки бумажного мешка и внутреннего фильтра.
5. Установите фильтрационный модуль с бумажным мешком в контейнер (рис. 8).
6. Установите крышку (также как и для модуля с водяным фильтром).
7. Снимите модуль водяного фильтра.
8. Установите на место модуля водяного фильтра фильтрационный модуль с бумажным мешком.
9. Вставьте патрубок гибкого шланга в отверстие на верхней крышке.
10. Возьмитесь за вилку и извлеките электропровод из корпуса пылесоса (максимальная длина – 6 м).

*Не вытаскивайте провод дальше желтой отметки, это может привести к повреждению электропровода.*

## Сборка и первое включение



Рис. 7



Рис. 8

11. Вставьте вилку в розетку.
12. Проверьте положение переключателя направления воздуха. Установите переключатель в положение всасывания.
13. Нажмите переключатель Вкл./Выкл. для включения прибора.
14. В модели VC AHR 8718 можно отрегулировать мощность всасывания, используя соответствующую кнопку на ручке для переноски:  
«+» – увеличить мощность  
«-» – уменьшить мощность.
15. Установленный уровень мощности отображается с помощью одного из четырех сигнальных индикаторов. При каждом включении пылесоса устанавливается максимальный уровень мощности всасывания независимо от того, какой уровень Вы устанавливали ранее.
16. Насадки находятся в картонном лотке внутри упаковочной коробки. Сначала достаньте эргономичную рукоятку. Для сухой уборки пола соедините телескопическую трубку, щетку пол/ковер и гибкий шланг. Для сухой чистки мебели (диваны, кресла и т. д.) присоедините насадку для мебели непосредственно в конце эргономичной рукоятки. Чтобы во время уборки добраться до труднодоступных мест, устанавливайте насадки на телескопическую трубку.

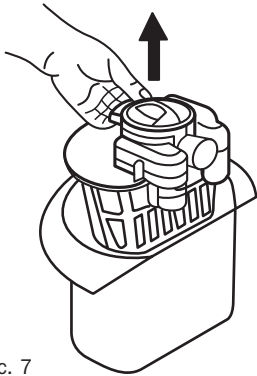
На эргономичной рукоятке расположен регулятор мощности всасывания – небольшое отверстие со скользящим пластиковым клапаном. Для уменьшения мощности всасывания откройте клапан, сдвинув его большим пальцем руки (рис. 5).

**Внимание!**

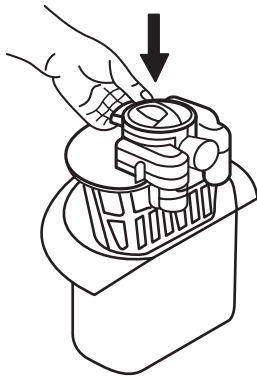
*Запрещается использовать пылесос без бумажного мешка и внутреннего фильтра или с поврежденным мешком, так как это приведет к поломке мотора.*

## Использование аксессуаров

Перед использованием, пожалуйста, ознакомьтесь с особенностями использования каждого конкретного аксессуара.

### (А) универсальная щетка пол | ковер



Это очень эффективный и надежный инструмент, который может быть использован на всех типах полов. Щетка имеет два положения. В положении «щетка убрана» эта насадка используется для чистки ковров, обивки мягкой мебели (кровать, диваны и пр.) и матрасов. В положении «щетка выдвинута» эта насадка используется для уборки полов (рис. 9).

### (В) мягкая щетка

Это идеальная щетка для уборки пыли с мебели, книг и даже листьев растений. При чистке листьев растений нужно уменьшить уровень мощности всасывания, открывая клапан регулятора (рис. 5).

### (С) насадка для мебели

Насадка для мебели предназначена для чистки всех типов матрасов и элементов мягкой мебели (подлокотники, подушки и т. д.). Она также может быть использована для чистки тонких тканей и одежды.

**(D) щелевая насадка**

Эта насадка предназначена для чистки углов и труднодоступных мест, например щелей между подушками дивана и автомобильных сидений.

**(E) бумажный мешок пылесборника**

Бумажный мешок используется в качестве контейнера для пыли, из которого не выбрасывается мусор, собранный во время уборки. Когда мешок заполнится полностью, его необходимо извлечь и установить новый.

**Сборка и первое включение**

Рис. 10

**Внимание!**

В пылесосах модели VC AHR 8718 / VC AHB 8818 разрешается использовать только фирменные бумажные мешки. Они имеют соответствующие технические параметры (проницаемость, фильтровальная емкость), что обеспечивает длительную бесперебойную эксплуатацию Вашего пылесоса. Эти мешки также рекомендуются и по соображениям гигиены.

*Мешок не должен быть переполнен, иначе возможно повреждение пылесоса.*

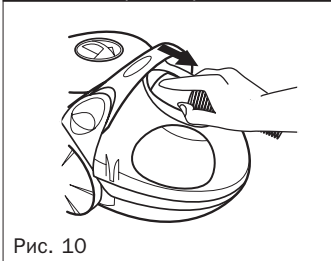
Насадки пылесоса (щелевая насадка и мягкая щетка) можно хранить в специальном отделении под верхней крышкой пылесоса (рис. 10).

**ЭКСПЛУАТАЦИЯ**

Сухая уборка с использованием модуля водяного фильтра

Соберите пылесос в соответствии с указаниями раздела «Сборка и первое включение» и начните уборку с использованием соответствующей насадки. Для включения пылесоса нажмите

переключатель Вкл./Выкл. Для сухой уборки пола присоедините к пылесосу гибкий шланг, к эргономичной рукоятке подсоедините телескопическую трубку и установите щетку пол/ковёр (А). Для получения оптимальных результатов уборки клапан регулировки мощности всасывания должен быть закрыт (рис. 5). Щелевая насадка (D) может быть незаменимой для уборки труднодоступных мест, например таких, как углы в кухне и ванной. Для сухой чистки мягкой мебели (диваны, кресла и пр.) присоедините насадку для мебели непосредственно в конце эргономичной рукоятки. Чтобы добраться до труднодоступных мест во время уборки, устанавливайте насадки на телескопическую трубку.

Для чистки запылившихся ламп, штор и других деликатных поверхностей используйте мягкую щетку (B). Для достижения оптимальных результатов отрегулируйте мощность всасывания. Чтобы уменьшить мощность всасывания, откройте клапан, сдвинув его большим пальцем руки (рис. 5).

### **Внимание!**

*Следует избегать уборки поверхностей, покрытых веществами, которые могут вызвать усиленное пенообразование внутри заднего контейнера. Если через стенки контейнера Вы заметите, что в воде образуется слишком много пены, добавьте в контейнер антипенную жидкость, рекомендованную производителем пылесоса, в указанном на упаковке объеме.*

Будьте осторожны, перемещая пылесос через пороги и другие неровности, чтобы вода в заднем контейнере не расплескалась. Это может вызвать утечку небольшого количества воды.



Не оставляйте грязную воду в заднем контейнере, так как это может привести к образованию осадка, отложений и появлению неприятного запаха.

При уборке сильно загрязненных помещений вода в заднем резервуаре может полностью или частично впитаться в сухую грязь. В подобных случаях перед продолжением уборки удалите из контейнера грязь и залейте чистую воду.

Длительная уборка с использованием грязной воды в заднем контейнере может привести к преждевременному загрязнению выходного фильтра (класс S). Это также уменьшает эффективность фильтрации.

Запрещается использовать пылесос для всасывания опасных для жизни и здоровья человека отходов. Они могут привести к внутренним повреждениям прибора. Запрещается использовать пылесос для всасывания:

- воспламеняющихся, едких веществ и химикатов
- горячих веществ и жидкостей
- гипса, цемента, каменной пыли, муки и пр.
- предметов с острыми краями
- крупных предметов, которые могут застрять в шланге, трубках и т.д.

Для использования функции выдувания необходимо переключить направление воздуха, используя соответствующий переключатель.

## Эксплуатация



Рис. 11

Эта функция может быть использована для (рис. 11):

- сдувания листьев с террас и балконов
- сушки горячим воздухом внутренних стенок трубок и шлангов и других влажных объектов.

### Сухая уборка с использованием фильтрационного модуля с бумажным мешком

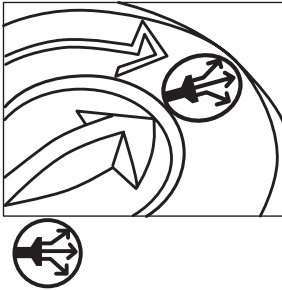
Соберите пылесос в соответствии с указаниями раздела «Сборка и первое включение» и начните уборку с использованием соответствующей насадки. Для включения пылесоса нажмите переключатель Вкл./Выкл. Для сухой уборки пола присоедините к пылесосу гибкий шланг, к эргономичной рукоятке подсоедините телескопическую трубку с надетой на нее щеткой пол/ковер (А). Для получения оптимальных результатов уборки клапан регулировки мощности всасывания должен быть закрыт (рис. 5). Щелевая насадка (D) может быть незаменимой для уборки труднодоступных мест, например таких, как углы в кухне и ванной. Для сухой чистки мягкой мебели (диваны, кресла и пр.) присоедините насадку для мебели непосредственно в конце эргономичной рукоятки. Чтобы во время уборки добраться до труднодоступных мест, устанавливайте насадки на телескопическую трубку.

Для чистки запылившихся ламп, штор и других деликатных поверхностей используйте мягкую щетку (B). Для достижения оптимальных результатов отрегулируйте мощность всасывания. Что-

**Внимание!**

бы уменьшить мощность всасывания, откройте клапан, сдвинув его большим пальцем руки (рис. 5).

*При использовании фильтрационного модуля с бумажным мешком пылесборника категорически запрещается заливать в задний контейнер воду.*

Запрещается использовать пылесос для всасывания опасных для жизни и здоровья человека отходов. Они могут привести к внутренним повреждениям прибора. Запрещается использовать пылесос для всасывания:

- воспламеняющихся, едких веществ и химикатов
- горячих веществ и жидкостей
- гипса, цемента, каменной пыли, муки и пр.
- предметов с острыми краями
- крупных предметов, которые могут застрять в шланге, трубках и т.д.

### **Ароматерапия и бальзамотерапия (только с установленным модулем водяного фильтра)**

Качество воздуха, которым Вы дышите, несомненно оказывает большое влияние на Ваше самочувствие. Добавив ароматическое масло или бальзам в воду в заднем контейнере пылесоса, Вы можете насладиться интенсивной арома- и бальзамотерапией.

**Ароматерапия**

1. Откройте крышку заднего контейнера (рис. 1).
2. Извлеките модуль водяного фильтра, как показано на рис. 2.

**Внимание!**

*Задний контейнер и модуль водяного фильтра могут быть извлечены и установлены, только если к пылесосу не подсоединен гибкий шланг.*

3. Используя мерный стакан, заполните водой задний контейнер (он должен находиться внутри пылесоса) до отметки «мах» – приблизительно 600 мл (рис. 3).
4. Добавьте несколько капель конденсированного ароматического масла, которое Вы можете приобрести в специализированных магазинах (существует множество различных ароматов, например лилий, яблок, лаванды, акации, сандалового дерева и пр.).
5. Проверьте правильность установки рамки сепаратора, предварительного фильтра и коленчатого патрубка (рис. 4).
6. Вставьте модуль водяного фильтра в задний контейнер. Убедитесь, что две воздушные манжеты точно вошли в соответствующие отверстия в корпусе пылесоса.
7. Убедитесь, что выемка в корпусе фильтра совпадает с выступом в заднем контейнере.
8. Закройте задний контейнер крышкой.
9. Вставьте вилку в розетку.
10. Проверьте положение переключателя направления воздуха. Установите переключатель в положение всасывания.
11. Нажмите переключатель Вкл./Выкл. для включения прибора.

В модели VC AHR 8718 можно отрегулировать мощность всасывания, используя соответствующую кнопку на ручке для переноски

«+» – увеличить мощность

«-» – уменьшить мощность.

Из пылесоса начнет поступать чистый, напоенный ароматом воздух, который быстро освежит воздух в помещении, а также устранил неприятные запахи.

#### **Бальзамотерапия**

1. Откройте крышку заднего контейнера (рис. 1).
2. Извлеките модуль водяного фильтра, как показано на рис. 2.

#### **Внимание!**

*Задний контейнер и модуль водяного фильтра могут быть извлечены и установлены, только если к пылесосу не подсоединен гибкий шланг.*

3. Используя мерный стакан, заполните водой задний контейнер (он должен находиться внутри пылесоса) до отметки «мах» – приблизительно 600 мл (рис. 3).
4. Добавьте несколько капель специального бальзама, как показано на (Вы можете приобрести бальзам в специализированных магазинах). Чтобы бальзамотерапия была эффективной, используйте сильные эссенции, например такие, как ментоловая, эвкалиптовая или хвойная.
5. Проверьте правильность установки рамки сепаратора, предварительного фильтра и коленчатого патрубка (рис. 4).

6. Вставьте модуль водяного фильтра в задний контейнер. Убедитесь, что две воздушные манжеты точно вошли в соответствующие отверстия в корпусе пылесоса.
7. Убедитесь, что выемка в корпусе фильтра совпадает с выступом в заднем контейнере.
8. Закройте задний контейнер крышкой.
9. Вставьте вилку в розетку.
10. Проверьте положение переключателя направления воздуха. Установите переключатель в положение всасывания.
11. Нажмите переключатель Вкл./Выкл. для включения прибора.

В модели VC ANR 8718 можно отрегулировать мощность всасывания, используя соответствующую кнопку на ручке для переноски:

«+» – увеличить мощность

«-» – уменьшить мощность.

Из пылесоса начнет поступать чистый, ароматный, бальзамированный воздух, который облегчит дыхание людям, страдающим аллергией или бронхитом.



## ЧИСТКА И УХОД **Сепаратор и предварительный фильтр**

После окончания уборки необходимо выполнить следующие операции.

1. Выключите пылесос и отключите его от сети.
2. Извлеките конец шланга из верхней крышки, нажав на две кнопки, расположенные по бокам патрубка шланга.
3. Извлеките задний контейнер.

4. Извлеките модуль водяного фильтра из заднего контейнера.
5. Нажмите на подвижный замок рамки сепаратора, отсоедините водяной сепаратор и извлеките предварительный фильтр.
6. При необходимости извлеките коленчатый патрубок, промойте его и установите обратно на рукав.
7. Промойте модуль водяного фильтра, задний контейнер, сепаратор и предварительный фильтр водой и тщательно высушите.

*Внимание!*

*Эти элементы необходимо очищать после каждой уборки.*

Если Вы оставите мокрые элементы внутри пылесоса, это может привести к возникновению неприятного запаха.

Высушить элементы можно двумя способами:

- Вы можете разобрать элементы и оставить их сохнуть. После высыхания соберите элементы и установите собранный задний контейнер в пылесос.
  - После очистки соберите пылесос (без воды) и включите его на 5 минут (сушка воздушным потоком).
8. Сборка предварительного фильтра и сепаратора производится в обратной последовательности по отношению к разборке.

*Внимание!*

*При установке предварительного фильтра его черная сторона должна быть направлена наружу (вперед).*

### **Выходной фильтр (HEPA-фильтр)**

1. Извлеките задний контейнер из корпуса пылесоса и переверните пылесоса вверх дном, чтобы ручка для переноски оказалась на полу.
2. Сдвиньте защелку вправо.
3. Откройте крышку фильтра.
4. Возьмитесь за кромку и извлеките HEPA-фильтр.
5. Вставьте модуль фильтра в гнездо фильтра в корпусе пылесоса и надавите на верхнюю кромку модуля, пока Вы не почувствуете слабое сопротивление, которое означает, что фильтр установлен правильно.

Необходимо заменять HEPA-фильтр приблизительно через 100 часов работы пылесоса.

Мы рекомендуем регулярно проверять состояние фильтра, особенно если из пылесоса протекла вода. Если на фильтре обнаружены какие-либо повреждения или фильтр полностью покрыт грязью, необходимо заменить его на новый.

### **Фильтр системы охлаждения мотора**

В системе охлаждения мотора установлен нетканый фильтр, предназначенный для улавливания угольной пыли, образующейся в результате естественного износа щеток мотора. Для замены фильтра системы охлаждения мотора необходимо выполнить следующие действия:



- откройте верхний замок крышки фильтра, используя плоский и узкий инструмент, например отвертку;
- извлеките фильтр;
- установите новый фильтр, защелкните крышку фильтра, сначала установив нижний зажим и нажав его таким образом, чтобы верхний зажим вошел в зацепление с краем корпуса пылесоса (при этом должен раздаться щелчок).

### **Фильтрационный модуль с бумажным мешком**

#### **1. Бумажный мешок**

Так как пылесос не оборудован индикатором заполнения мешка пылесборника, необходимо регулярно контролировать степень наполнения мешка. Когда мешок будет полностью заполнен, необходимо заменить его на новый.

Чтобы заменить бумажный мешок пылесборника:

- откройте крышку контейнера и снимите фильтрационный модуль с бумажным мешком (рис. 1 и 7);
- согните гибкую пластину, чтобы освободить картонную вставку бумажного мешка;
- извлеките мешок из корзины, потянув за картонную вставку;
- замените заполненный или поврежденный мешок;
- удерживая бумажный мешок за картонную вставку, поместите мешок между кромками в корзину в направлении стрелки, изображенной на бумажном мешке;
- удерживайте картонную вставку бумажного мешка, пока приемный элемент корзины не закроется, то есть когда Вы услышите отчетливый щелчок;

- установите фильтрационный модуль с бумажным мешком в задний контейнер и закройте крышку (рис. 8).

## 2. Внутренний фильтр

Мы рекомендуем регулярно проверять состояние фильтра. В случае чрезмерного загрязнения необходимо заменить фильтр на новый (или после смены пяти мешков).

Чтобы заменить внутренний фильтр:

- снимите бумажный мешок (см. пункт 1 этого раздела);
- откройте корзину, сгибая панель приемного устройства;
- извлеките внутренний фильтр из гнезда фильтра;
- установите новый фильтр, убедитесь, что он правильно вошел в гнездо;
- закройте корзину;
- установите бумажный мешок (см. пункт 1 этого раздела);
- установите фильтрационный модуль с бумажным мешком в задний контейнер и закройте крышку (см. пункт 1 этого раздела).

## Чистка пылесоса

Отключите пылесос от сети.

Для чистки используйте салфетку, смоченную водой или нейтральным моющим средством. Запрещается использовать для чистки бензин, растворители и другие агрессивные вещества, так как это может привести к повреждению или выцветанию корпуса пылесоса.

---

## > ТЕХНИЧЕСКИЕ ХАРАКТЕРИСТИКИ

Технические параметры прибора указаны на табличке с техническими данными.

Электрический предохранитель: 16 А

Пылесос рассчитан на продолжительную эксплуатацию.

Пылесос не вызывает помех при радио- и телеприеме. Пылесос оборудован двойной изоляцией, поэтому не нуждается в заземлении. Прибор соответствует европейским нормам безопасности для электрооборудования.

*Внимание!*

*Производитель имеет право на внесение изменений в технические характеристики вследствие постоянного совершенствования продукции без дополнительного уведомления об этих изменениях.*

---

## > ИНФОРМАЦИЯ О СЕРТИФИКАЦИИ

Товар сертифицирован в соответствии с законом «О защите прав потребителей»

Установленный производителем в соответствии с п.2 ст.5 Федерального Закона РФ "О защите прав потребителей" срок службы для данного изделия равен 7 годам с даты изготовления при условии, что изделие используется в строгом соответствии с настоящей инструкцией по эксплуатации и применяемыми техническими стандартами.



Товар сертифицирован в соответствии с законом  
«О защите прав потребителей»



АЯ46