

**SAMSUNG**

# ИНСТРУКЦИЯ ПОЛЬЗОВАТЕЛЯ

APH289SEF  
APH289SEG

## Кондиционер Напольного Типа (Охлаждение и обогрев)

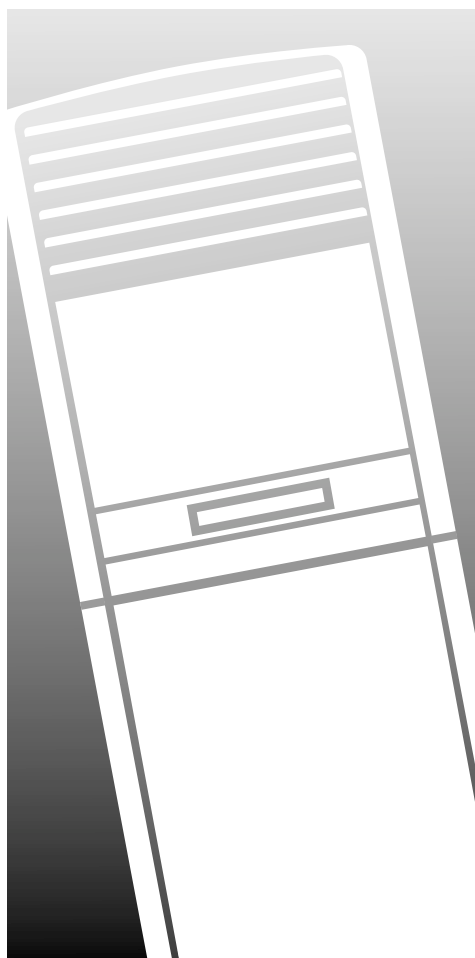

## Меры Предосторожности

**Следующие меры предосторожности должны быть предприняты при пользовании кондиционером.**



### **ПРЕДУПРЕЖДЕНИЕ**

Риск электрического шока. • Может привести к телесным повреждениям или смерти. • Отсоедините все дистанционные электроприборы перед тем, как приступить к обслуживанию, установке или чистке. • Данная операция должна быть проведена только производителем или в бюро сервисного обслуживания, или другим схожим по квалификации специалистом во избежании шока.

### **ПРИ РАБОТЕ**

- ◆ Пользователи данного продукта ни в коем случае не должны пытаться починить данное изделие. В случае необходимости им следует обратиться в место приобретения данного изделия.
- ◆ Ни в коем случае не проливайте никакой жидкости на кондиционер. Если это произошло, то отключите главный выключатель устройства и свяжитесь с бюро сервисного обслуживания.
- ◆ Не вставляйте никаких предметов между пластинами воздушного потока, так как это может привести к повреждению внутреннего вентилятора и телесным повреждениям. Не допускайте детей к устройству.
- ◆ Не устанавливайте никаких предметов перед устройством.
- ◆ Не распыляете жидкости или спреи на комнатный блок. Если это произошло, отключите кондиционер от розетки и проконсультируйтесь у специалиста по установке.
- ◆ Убедитесь в том, что устройство всегда находится в хорошо проветриваемом помещении:  
Не помещайте одежду или другие предметы на устройство.
- ◆ Если вы не пользуетесь пультом дистанционного управления в течении длительного времени, то вытащите из него батарейки. (При необходимости)
- ◆ При использовании пульта дистанционного управления, дистанция до кондиционера не должна превышать 7 метров. (При необходимости)

### **КАК ИЗБАВИТЬСЯ ОТ УСТРОЙСТВА**

- ◆ Прежде чем выбросить кондиционер, необходимо вытащить все батарейки и избавиться от них безопасным способом для сохранения окружающей среды.
- ◆ Если вы хотите выбросить кондиционер, проконсультируйтесь у дилера. Если трубы будут неправильно удалены, то рефрижерант может выплеснуться и привести к кожным повреждениям. Выплеск рефрижеранта негативно отражается на окружающей среде.
- ◆ Когда выбрасываете упаковочные материалы, постарайтесь не приносить ущерба окружающей среде.

### **ДРУГИЕ**

- ◆ Никогда не храните или перевозите кондиционер вверх дном, чтобы избежать повреждения компрессора.
- ◆ Данное устройство не предназначено для пользования маленькими детьми или нестабильными людьми без присмотра: Дети не должны играть с устройством.
- ◆ Максимальное напряжение измеряется согласно стандарту IEC по безопасности, а напряжение измеряется согласно стандарту ISO по энергоэффективности.

# Содержание

---

◆ <b>Подготовка вашего кондиционера к работе</b>	
■ Меры предосторожности	2
■ Общий вид кондиционера	4
■ Пульт дистанционного управления - кнопки и дисплей	6
■ Использование этой инструкции	7
■ Установка батарей в пульт дистанционного управления	8
■ Подготовка к работе	8
◆ <b>Использование вашего кондиционера</b>	
■ Выбор автоматического режима работы	9
■ Охлаждение воздуха в вашей комнате	10
■ Обогрев воздуха в вашей комнате	11
■ Устранение избыточной влажности воздуха	12
■ Вентилирование вашей комнаты	13
■ Быстрое изменение температуры в комнате	14
■ Выбор Режимы Здоровья	15
■ Выбор Цифрового Потока	16
■ Регулирование воздушного потока в вертикальной плоскости	17
■ Регулирование воздушного потока в горизонтальной плоскости	17
◆ <b>Программирование вашего кондиционера</b>	
■ Установка таймера включения	18
■ Установка таймера выключения	19
◆ <b>Идеальная Чистка Воздуха</b>	
■ Выбор Идеальной Чистки Воздуха	20
■ Генерирующий анион	21
◆ <b>Рекомендации по эксплуатации</b>	
■ Пользование панелью управления на комнатном блоке	22
■ Рекомендации по эксплуатации	24
■ Диапазоны температур и влажностей воздуха	25
■ Чистка вашего кондиционера	26
■ Устранение часто возникающих проблем	28
◆ <b>Технические характеристики</b>	



## Наружный блок

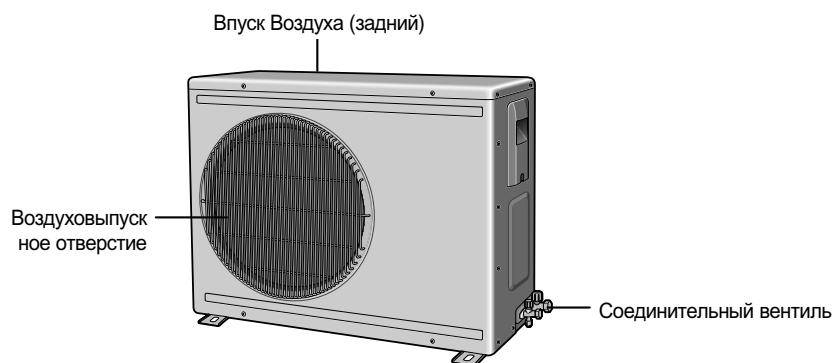

## Пульт дистанционного управления - кнопки и дисплей

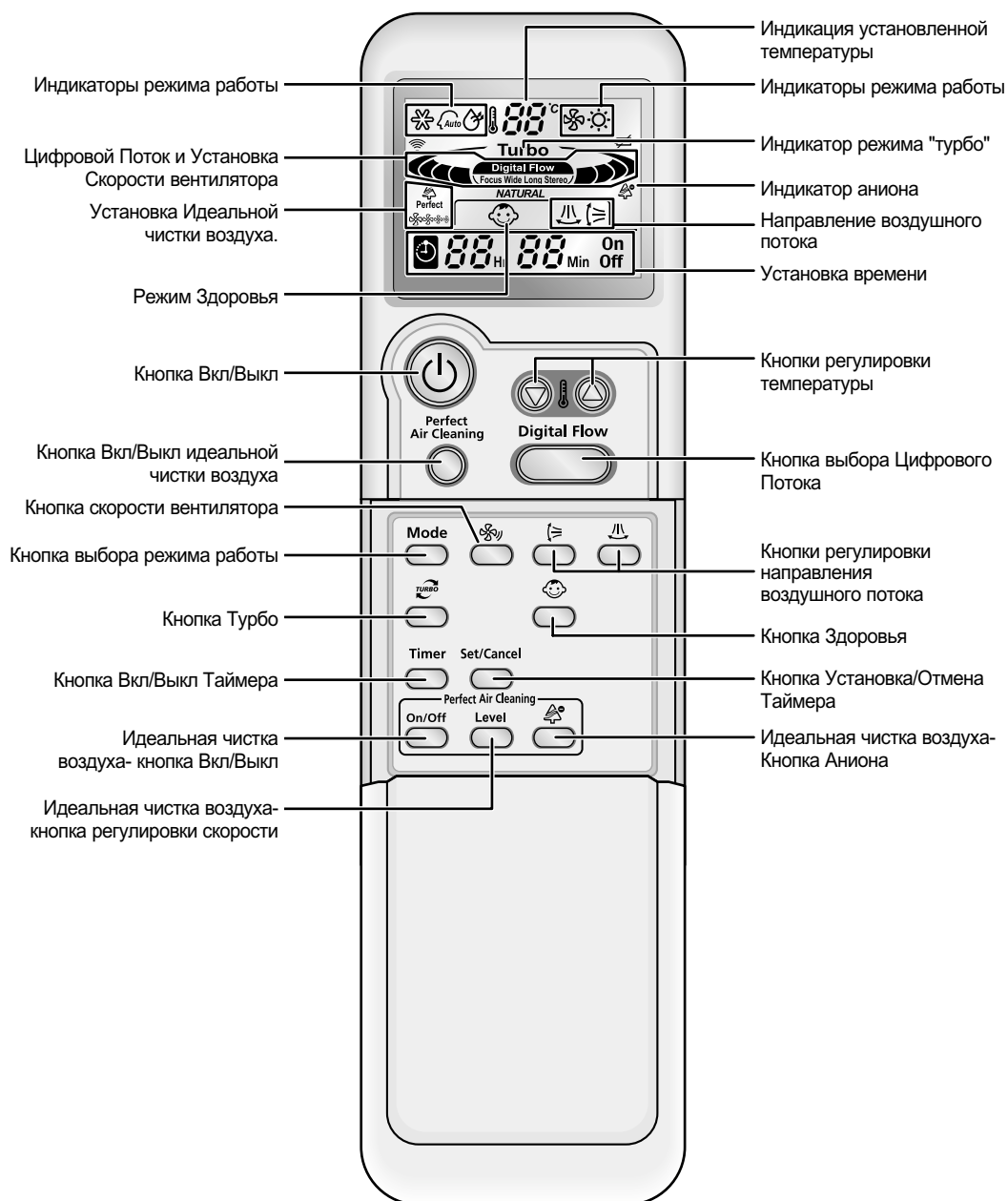

**ПРИМЕЧАНИЕ** ♦  является индикатором разрядки батарейки. Если индикатор высвечивается на пульте дистанционного управления, то замените батарейки; см. стр. 8.

# Использование этой инструкции

*Вы только что приобрели комнатный кондиционер системы сплит и он был установлен специалистом по установке кондиционеров.*

*В вашей Инструкции для пользователя содержится много ценной информации об использовании вашего кондиционера. Пожалуйста, выберите время, чтобы прочитать ее, так как она поможет вам в полной мере использовать все возможности кондиционера.*

*Инструкция организована следующим образом.*

- ◆ *На страницах с 4 по 6 приведены следующие иллюстрации:
  - Внешний вид комнатного и наружного блоков
  - Пульт дистанционного управления (кнопки и дисплей)Эти иллюстрации помогут вам в поиске нужных кнопок, а также в понимании смысла символов, показываемых дисплеем.*
- ◆ *В инструкции вы найдете серии пошаговых процедур для каждой функции.*

*В иллюстрациях к пошаговым процедурам используются три различных символа:*

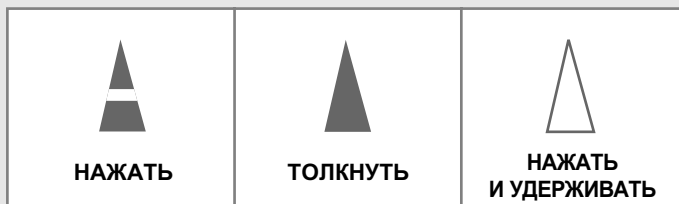

## Установка батарей в пульт дистанционного управления

**Вы должны установить или заменить батареи в пульте дистанционного управления, когда вы:**

- ◆ Только что купили кондиционер
- ◆ Обнаружили, что пульт дистанционного управления перестал правильно работать

**ПРИМЕЧАНИЕ**

- ◆ Используйте две батареи типа AAA, LR03 напряжением 1,5В.
- ◆ Не используйте старые батареи или различные типы батарей совместно.
- ◆ По истечении 12 месяцев с даты изготовления батареи могут оказаться полностью разряженными даже в том случае, если ими не пользовались.

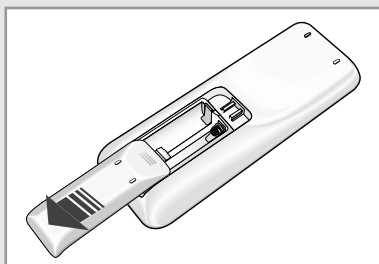

**1** Толкните крышку отсека для батарей на нижней поверхности пульта большим пальцем в направлении, указанном стрелкой и снимите ее.

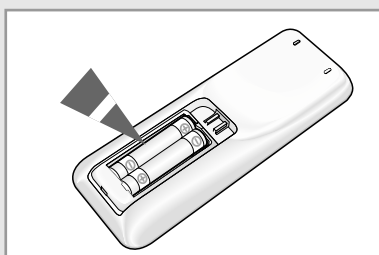

**2** Установите две батареи, обращая внимание на соблюдение полярности:

- ◆ + на батарее должен совпадать с меткой + на пульте.
- ◆ - на батарее должен совпадать с меткой - на пульте.

**3** Возвратите крышку отсека для батарей на место, двигая ее по направляющим, пока не услышите щелчок.

## Подготовка к Работе

**Осмотрите территорию около комнатного и наружного блоков. Убедитесь в том, что никакие предметы не препятствуют воздушному потоку из кондиционера.**

Включите электровыключатель.

**ВАЖНО** Чтобы начать работу устройства, выключатель должен быть установлен в позицию Вкл.

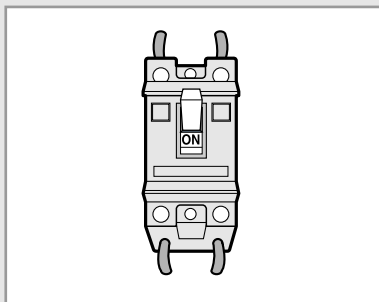



## Выбор автоматического режима работы

**Вы можете начать работу кондиционера в Автоматическом режиме, используя пульт дистанционного управления. В Автоматическом режиме оптимальная температура и скорость вентилятора будут установлены автоматически.**

1 Если необходимо, нажмите кнопку  (Вкл/Выкл).



**Результат:**

- ◆ Индикатор работы загорается на комнатном блоке.
- ◆ Кондиционер начинает работу в режиме, который использовался в последний раз.
- ◆ Комнатный блок подает звуковой сигнал.

**ВАЖНО** В кондиционере имеется схема защиты, которая предохраняет его от повреждения, если он был запущен сразу же после того, как был:

- ◆ Включен
- ◆ Остановлен

Через три минуты кондиционер начнет работать нормально.

2 Если  не появляется на пульте управления, то нажмите кнопку  на пульте один или несколько раз, до тех пор пока он не появится.

**Результат:**

- ◆ При каждом нажатии кнопки  комнатный блок издает звук.
- ◆ Кондиционер начинает работать в автоматическом режиме.  
(Кондиционер начинает охлаждение/обогрев в соответствии с комнатной температурой.)

**ПРИМЕЧАНИЕ** Вы можете в любое время изменять режимы работы кондиционера.

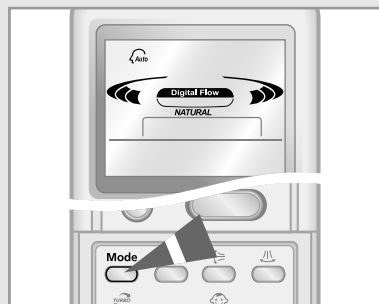
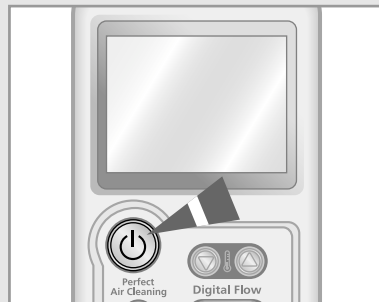

## Охлаждение воздуха в вашей комнате

**Вы должны выбрать режим Охлаждение, если вы желаете отрегулировать:**

- ◆ **Температуру охлаждения**
- ◆ **Скорость вращения вентилятора в режиме охлаждения**

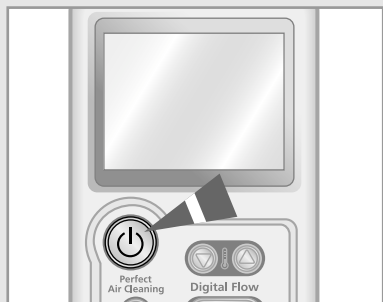

- 1 Если необходимо, нажмите кнопку  (Вкл/Выкл).

**Результат:**



- ◆ Индикатор работы загорается на комнатном блоке.
- ◆ Кондиционер начинает работу в режиме, который использовался в последний раз.
- ◆ Комнатный блок подает звуковой сигнал.

**ВАЖНО** В кондиционере имеется схема защиты, которая предохраняет его от повреждения, если он был запущен сразу же после того, как был:

- ◆ Включен
- ◆ Остановлен

Через три минуты кондиционер начнет работать нормально.



- 2 Если  не появляется на пульте управления, то нажмите кнопку  на пульте один или несколько раз, до тех пор пока он не появится.

**Результат:**

- ◆ При каждом нажатии кнопки  комнатный блок издает звук.
- ◆ Кондиционер начинает работать в режиме Охлаждение.

**ПРИМЕЧАНИЕ** Вы можете в любое время изменять режимы работы кондиционера.



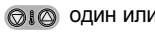

- 3 Чтобы изменить температуру, нажмите кнопку  один или несколько раз, пока необходимая температура не появится на дисплее. Возможные температуры находятся в диапазоне от 18°C до 30°C включительно.

**Результат:**

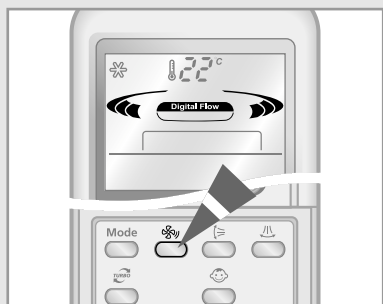
- ◆ Каждый раз когда вы нажимаете кнопку  :
  - Температура изменяется на 1°C
  - Комнатный блок подает звуковой сигнал
- ◆ Кондиционер начинает охлаждение воздуха при условии, что температура в комнате выше, чем заданная температура.
- ◆ Если комнатная температура достигнет установленной, кондиционер прекратит функцию охлаждения, а вентилятор будет продолжать работу.



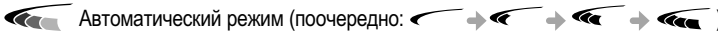

- 4 Выберите скорость вентилятора, нажав на кнопку  один или несколько раз, пока необходимая скорость не появится на дисплее.

 Автоматический режим (поочередно:  )

 Низкая

 Средняя

 Высокая

**Результат:** Каждый раз при нажатии кнопки  комнатный блок издает звук.

- 5 Чтобы выбрать Цифровой Поток, см. стр. 16.

- 6 Чтобы контролировать направление воздушного потока, см. стр. 17.

## Обогрев воздуха в вашей комнате

Вы должны выбрать режим Обогрев, если вы желаете отрегулировать:

- ◆ Температуру обогрева
- ◆ Скорость вращения вентилятора в режиме обогрева



1 Если необходимо, нажмите кнопку  (Вкл/Выкл).

**Результат:**

- ◆ Индикатор работы загорается на комнатном блоке.
- ◆ Кондиционер начинает работу в режиме, который использовался в последний раз.
- ◆ Комнатный блок подает звуковой сигнал.

**ВАЖНО** В кондиционере имеется схема защиты, которая предохраняет его от повреждения, если он был запущен сразу же после того, как был:

- ◆ Включен
  - ◆ Остановлен
- Через три минуты кондиционер начнет работать нормально.

2 Если  не появляется на пульте управления, то нажмите кнопку  на пульте один или несколько раз, до тех пор пока он не появится.

**Результат:**

- ◆ При каждом нажатии кнопки  комнатный блок издает звук.
- ◆ Кондиционер начинает работать в режиме Обогрев.









**ПРИМЕЧАНИЕ** Вы можете в любое время изменять режимы работы кондиционера.

3 Чтобы изменить температуру, нажмите кнопку  один или несколько раз, пока необходимая температура не появится на дисплее. Возможные температуры находятся в диапазоне от 16°C до 30°C включительно.

**Результат:**

- ◆ Каждый раз когда вы нажимаете кнопку  :
  - Температура изменяется на 1°C
  - Комнатный блок подает звуковой сигнал
- ◆ Кондиционер начинает обогрев воздуха при условии, что температура в комнате ниже, чем желаемая температура (выбранная температура +3°C).
- ◆ Если комнатная температура достигнет установленной, то кондиционер прекратит функцию обогрева, а вентилятор будет продолжать работу.

4 Выберите скорость вентилятора, нажав на кнопку  один или несколько раз, пока необходимая скорость не появится на дисплее:

-  Автоматический режим (поочередно:  →  →  →  )
-  Низкая
-  Средняя
-  Высокая

**Результат:**

- ◆ Каждый раз при нажатии кнопки  комнатный блок издает звук.
- ◆ В течение первых 3 - 5 минут, пока воздух достаточно не прогреется, вентилятор работает очень медленно. После того, как достигнута правильная температура воздуха, вентилятор автоматически переключится на требуемую скорость.

5 Чтобы выбрать Цифровой Поток, см. стр. 16.

6 Чтобы контролировать направление воздушного потока, см. стр. 17.

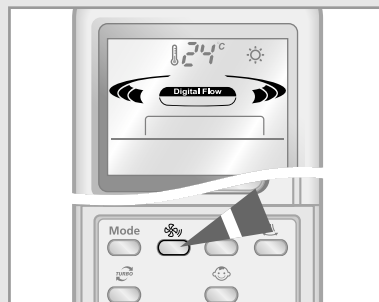
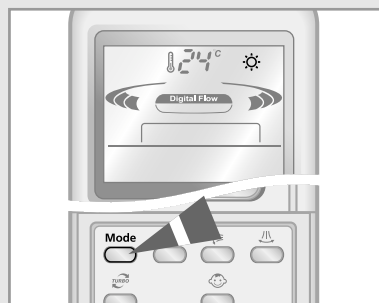
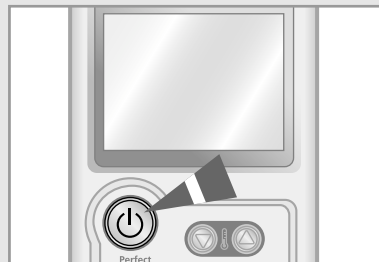

## Устранение избыточной влажности воздуха

**Если воздух в вашей комнате очень влажный или сырой, вы можете устранить избыточную влажность воздуха без значительного понижения температуры. При режиме СУШКА, количество воздуха и направление воздушного потока регулируются автоматически.**

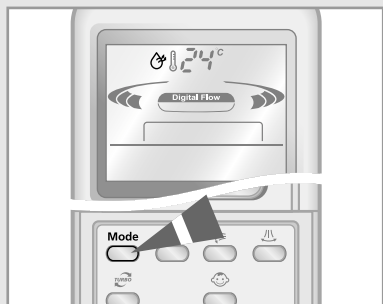
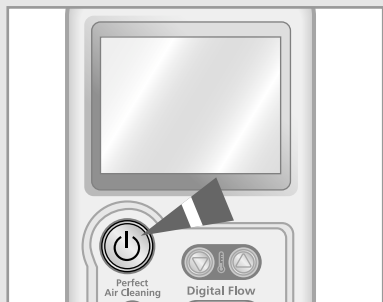

- 1 Если необходимо, нажмите кнопку  (Вкл/Выкл).



**Результат:**

- ◆ Индикатор работы загорается на комнатном блоке.
- ◆ Кондиционер начинает работу в режиме, который использовался в последний раз.
- ◆ Комнатный блок подает звуковой сигнал.

**ВАЖНО** В кондиционере имеется схема защиты, которая предохраняет его от повреждения, если он был запущен сразу же после того, как был:

- ◆ Включен
- ◆ Остановлен

Через три минуты кондиционер начнет работать нормально.

- 2 Если  не появляется на пульте управления, то нажмите кнопку  на пульте один или несколько раз, до тех пор пока он не появится.

**Результат:**

- ◆ При каждом нажатии кнопки  комнатный блок издает звук.
- ◆ Кондиционер начинает работать в режиме УДАЛЕНИЕ ВЛАГИ.

**ПРИМЕЧАНИЕ** Вы можете в любое время изменять режимы работы кондиционера.

- 3 Чтобы изменить температуру, нажмите кнопку  один или несколько раз, пока необходимая температура не появится на дисплее. Возможные температуры находятся в диапазоне от 18°C до 30°C включительно.

**Результат:**

- ◆ Каждый раз когда вы нажимаете кнопку  :
  - Температура изменяется на 1°C
  - Комнатный блок подает звуковой сигнал
- ◆ Кондиционер начинает удаление влаги из воздуха, при этом циркуляция воздуха регулируется автоматически.

## Вентилирование вашей комнаты

**Если воздух в вашей комнате несвежий, вы можете провентилировать комнату, используя режим Вентиляция.**

1 Если необходимо, нажмите кнопку  (Вкл/Выкл).



**Результат:**

- ◆ Индикатор работы загорается на комнатном блоке.
- ◆ Кондиционер начинает работу в режиме, который использовался в последний раз.
- ◆ Комнатный блок подает звуковой сигнал.

**ВАЖНО** В кондиционере имеется схема защиты, которая предохраняет его от повреждения, если он был запущен сразу же после того, как был:

- ◆ Включен
- ◆ Остановлен

Через три минуты кондиционер начнет работать нормально.

2 Если  не появляется на пульте управления, то нажмите кнопку  на пульте один или несколько раз, до тех пор пока он не появится.

**Результат:**

- ◆ При каждом нажатии кнопки  комнатный блок издает звук.
- ◆ Кондиционер начинает работать в режиме ВЕНТИЛЯЦИЯ.
- ◆ Температура устанавливается автоматически.

**ПРИМЕЧАНИЕ** Вы можете в любое время изменять режимы работы кондиционера.

3 Выберите скорость вентилятора, нажав на кнопку  один или несколько раз, пока необходимая скорость не появится на дисплее:

-  Низкая
-  Средняя
-  Высокая

**Результат:** Каждый раз при нажатии кнопки  комнатный блок издает звук.

4 Чтобы контролировать направление воздушного потока, см. стр. 17.

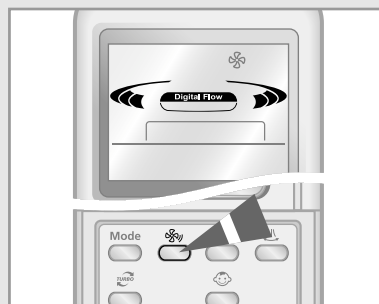
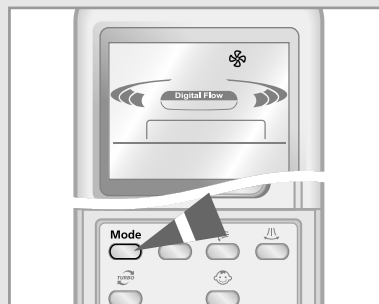
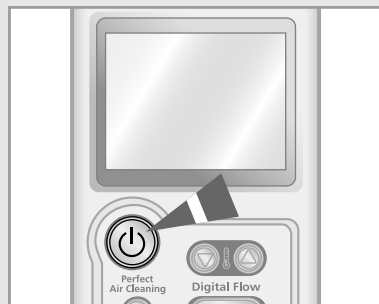

## Быстрое изменение температуры в комнате

**Режим работы "турбо" при охлаждении/обогреве используется, чтобы охладить или обогреть комнату настолько быстро, насколько это возможно.**

**Пример :** Вы вернулись домой и обнаружили, что в комнате очень жарко. Вы хотите охладить в ней воздух как можно быстрее.

**Кондиционер работает в режиме "турбо" с максимальной производительностью в течение 30 минут и затем автоматически возвращается к ранее установленным режиму работы и температуре.**

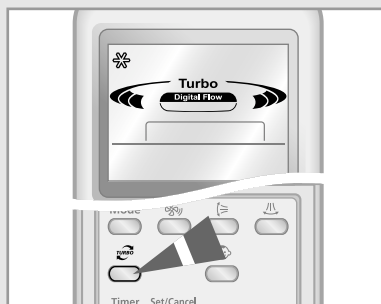
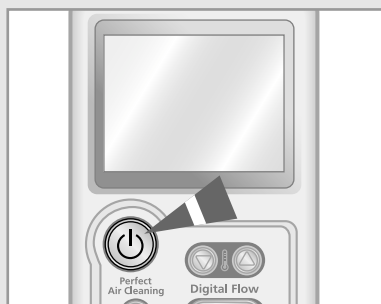

- 1 Если необходимо, нажмите кнопку  (Вкл/Выкл).

**Результат:**

- ◆ Индикатор работы загорается на комнатном блоке.
- ◆ Кондиционер начинает работу в режиме, который использовался в последний раз.
- ◆ Комнатный блок подает звуковой сигнал.

- 2 Нажмите кнопку .

**Результат:**

- ◆ Температура и скорость работы вентилятора регулируются автоматически.
- ◆ Кондиционер охлаждает или обогревает комнату настолько быстро, насколько это возможно.
- ◆ Через 30 минут кондиционер автоматически возвращается к ранее установленным режиму работы, температуре и скорости вентилятора.

Но если вы нажмете кнопку  при нахождении кондиционера в режиме УДАЛЕНИЕ ВЛАГИ или ВЕНТИЛЯЦИЯ, режим автоматически изменяется на АВТОМАТИЧЕСКИЙ.

- 3 Если вы хотите остановить функцию Турбо до истечения 30-минутного периода, снова нажмите кнопку .

**Результат:** Кондиционер автоматически возвращается к ранее установленным режиму работы, температуре и скорости вентилятора.

- 4 Чтобы выбрать Цифровой Поток, см. стр. 16.

- 5 Чтобы контролировать направление воздушного потока, см. стр. 17.

# Выбор Режима Здоровья

Если вы хотите очистить воздух во время охлаждения/обогрева, то выберите режим **Здоровье**. В режиме **Здоровье** также оперирует функция идеальной чистки воздуха, а функция оптимального направления воздушного потока работает автоматически.

1 Если необходимо, нажмите кнопку  (Вкл/Выкл).

**Результат:**

- ◆ Индикатор работы загорается на комнатном блоке.
- ◆ Кондиционер начинает работу в режиме, который использовался в последний раз.
- ◆ Комнатный блок подает звуковой сигнал.

**ВАЖНО**

В кондиционере имеется схема защиты, которая предохраняет его от повреждения, если он был запущен сразу же после того, как был:

- ◆ Включен
- ◆ Остановлен

Через три минуты кондиционер начнет работать нормально.

2 Выберите режим **ОХЛАЖДЕНИЕ** или **ОБОГРЕВ**, нажав на кнопку  .

**ПРИМЕЧАНИЕ**

Вы можете выбрать режим **Здоровье** только в режиме **ОХЛАЖДЕНИЕ**, **ОБОГРЕВ** или **ТУРБО**.

3 нажмите кнопку  .

**Результат**

- ◆ Комнатный блок подает звуковой сигнал.
- ◆ Кондиционер работает в режиме **Здоровье**.
- ◆ Идеальный очиститель воздуха открывается и выпускает очищенный воздух в помещение.

**ПРИМЕЧАНИЕ**

Если вы нажмете  режима **Турбо**, то функция **Турбо** прекратится

4 Чтобы изменить температуру, нажмите кнопку  один или несколько раз, пока необходимая температура не появится на дисплее.

**ПРИМЕЧАНИЕ**

Регулируемая температура

- ◆ В режиме **ОХЛАЖДЕНИЕ** : 18°C ~ 30°C
- ◆ В режиме **ОБОГРЕВ** : 16°C ~ 30°C

5 Чтобы выбрать скорость вентилятора, нажмите кнопку  один или несколько раз, пока не появится необходимая скорость.

6 Чтобы выбрать Цифровой Поток, см. стр. 16.

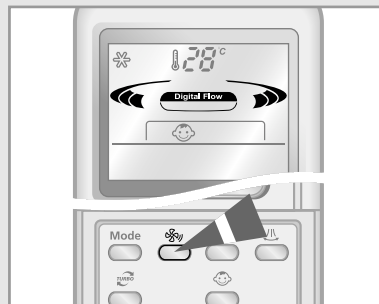
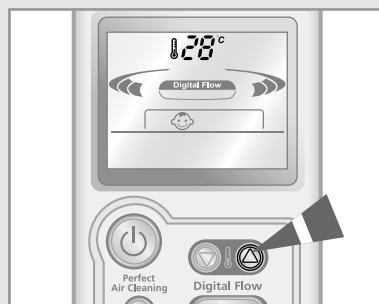
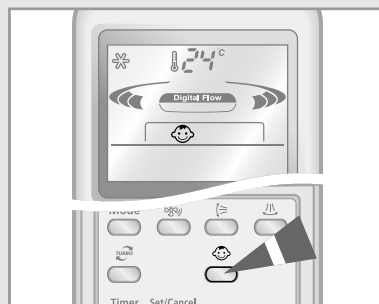

## Выбор Цифрового Потока



В режиме Охлаждение, Обогрев, Турбо или Здоровье вы можете отрегулировать цифровой поток в зависимости от ваших потребностей.

1 Выберите сначала режим Охлаждение, Обогрев, Турбо или Здоровье.

2 Нажмите кнопку  один или несколько раз при необходимости.

### Digital Flow Focus

Кондиционер выпускает холодный/теплый воздух в определенную зону.

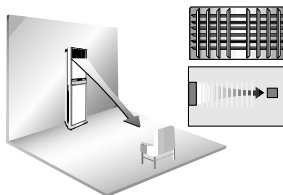

### Digital Flow Wide

Кондиционер выпускает холодный/теплый воздух по всему помещению.

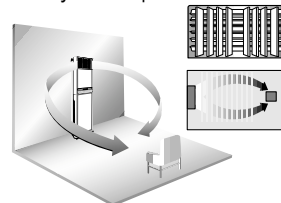

### Digital Flow Long

Кондиционер выпускает холодный/теплый воздух в отдаленную зону.

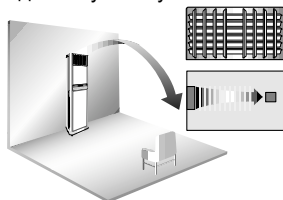

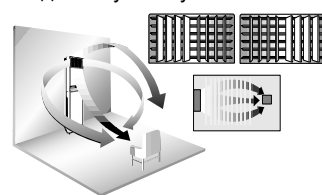

### Digital Flow Stereo

Кондиционер выпускает холодный/теплый воздух в отдаленную зону.



3 Чтобы отменить Цифровой Поток, нажмите кнопку  до тех пор пока индикаторы Цифрового Потока не исчезнут.

**ПРИМЕЧАНИЕ** ♦ Если вы выбрали режим Цифрового Потока в режиме Турбо или Здоровье, то он автоматически переключится на режим Охлаждение/Обогрев.  
♦ Если вы нажмете кнопку  или , Цифровой Поток будет отменен.



## Регулирование воздушного потока в вертикальной плоскости

*В зависимости от расположения комнатного блока на стене вашей комнаты, вы можете отрегулировать положение расположенной на нижней поверхности блока наружной пластины, регулирующей воздушный поток, увеличив тем самым эффективность работы вашего кондиционера.*

- 1 Нажмите кнопку  один или несколько раз по необходимости.

Результат: Положение наружной пластины в вертикальной плоскости изменяется.

<b>РЕКОМЕНДАЦИЯ</b>	<b>При...</b>	<b>Отрегулируйте пластину так, чтобы она была направлена...</b>
	Охлаждении	Вверх
	Обогреве	Вниз

- 2 Если вы хотите, чтобы пластины двигались автоматически вверх и вниз во время работы кондиционера, то нажмите кнопку .

Результат: Пластина движется вверх и вниз относительно установленного положения.

- 3 Чтобы остановить движение пластин вверх и вниз, снова нажмите кнопку .

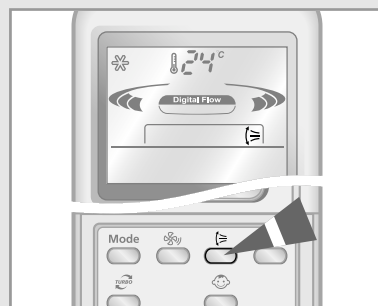

## Регулирование воздушного потока в горизонтальной плоскости

*Имеются два комплекта внутренних пластин для регулирования направления потока воздуха. Так же как вы можете изменять положение наружной пластины в вертикальной плоскости, вы можете изменять положение внутренних пластин в горизонтальной плоскости.*

- 1 Нажмите кнопку  один или несколько раз при необходимости.

Результат: Внутренняя пластина установлена горизонтально.

- 2 Если вы хотите, чтобы пластины двигались вправо и влево автоматически при работе кондиционера, то нажмите кнопку .

Результат: Пластины двигаются вправо и влево по обычному режиму.

- 3 Чтобы прекратить движение пластин вправо и влево, снова нажмите на кнопку .

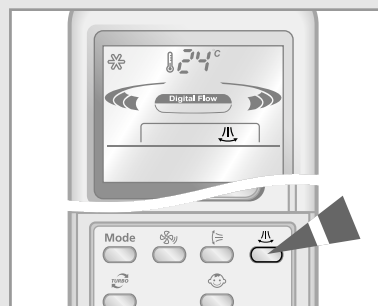



## Установка таймера включения

**Таймер включения позволяет автоматически включить кондиционер через определенный промежуток времени. Вы можете установить значение этого промежутка равным от 30 минут до 24 часов. Вы можете выбрать функцию Таймер Вкл только когда кондиционер выключен.**

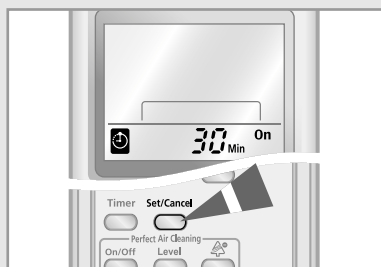

- 1 Чтобы установить время работы нажмите на кнопку  один или несколько раз пока необходимое время не появится на дисплее. Возможное время колеблется между 30 минутами и 24 часами включительно.



- 2 Для завершения установки нажмите кнопку  (Установка/Отмена установки).

**Результат:**

- ◆ На дисплее появляется время, остающееся до включения.
- ◆ Мигание индикатора таймера прекращается.
- ◆ Выбранные режим и температура пропадают с дисплея через 10 секунд.
- ◆ Кондиционер автоматически включится, когда показания счетчика на дисплее пульта дистанционного управления исчезнут после достижения установленного времени включения.

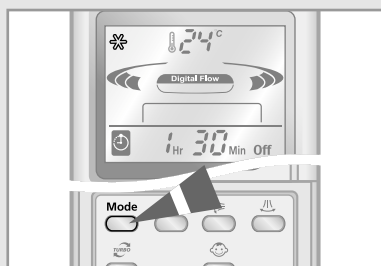

- 3 Чтобы заранее выбрать режим работы, нажмите кнопку  до тех пор, пока желаемый режим не высветится в верхней части пульта дистанционного управления.

**Результат:** ◆ Кондиционер начнет работу в выбранном режиме при его включении.

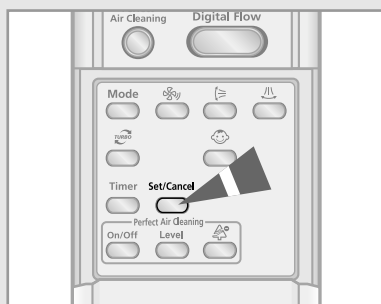

## Для отмены установки таймера включения





Нажмите кнопку  . (Установка/Отмена установки)

## Установка таймера выключения

**Таймер Выключения позволяет автоматически выключить кондиционер через определенный промежуток времени. Вы можете установить значение этого промежутка равным от 30 минут до 24 часов. Вы можете выбрать функцию Таймер Выкл. только когда кондиционер включен.**

- 1 Чтобы установить время работы нажмите на кнопку  один или несколько раз пока необходимое время не появится на дисплее. Возможное время колеблется между 30 минутами и 24 часами включительно.
- 2 Для завершения установки нажмите кнопку  (Установка/Отмена установки).  
**Результат:**
  - ◆ На дисплее появляется время, остающееся до выключения.
  - ◆ Мигание индикатора таймера прекращается.
  - ◆ Кондиционер автоматически выключится, когда показания счетчика на дисплее пульта дистанционного управления исчезнут после достижения установленного времени выключения.

**ПРИМЕЧАНИЕ** Вы можете увидеть или изменить режим установок и/или температуру, нажав на кнопку  или на кнопку  после установки Таймер Выкл.

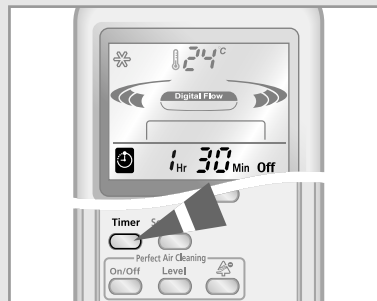

## Для отмены установки таймера выключения

Нажмите кнопку  (Установка/Отмена установки)

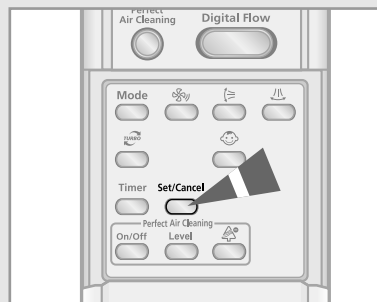

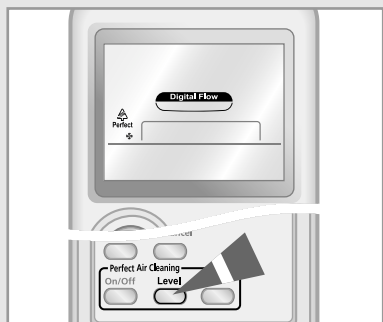
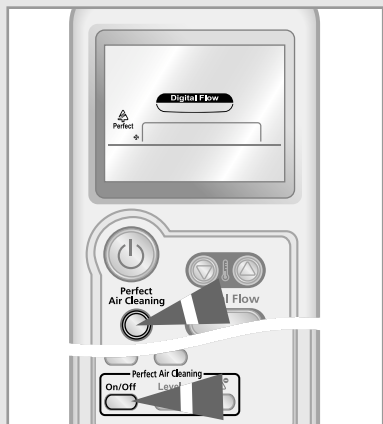

## Выбор Идеальной Чистки Воздуха

*В режиме идеальная чистка воздуха, идеальный очиститель воздуха с фильтром @-HEPA удаляет мелкие частицы пыли и запахи сигаретного дыма. Данная функция может быть выбрана в в любом режиме или когда кондиционер выключен.*



- 1 Нажмите кнопку  или кнопку .

**Результат:** ♦ Идеальный очиститель воздуха открыт и кондиционер работает в режиме идеальной очистки воздуха.  
♦ Комнатный блок подает сигнал.

**ПРИМЕЧАНИЕ** Если вы нажмете кнопку  или кнопку  при включенном кондиционере, то данная функция будет работать дополнительно.

- 2 Выберите скорость очистки, нажав на кнопку  один или несколько раз пока желаемая установка не появится на дисплее.

- ✳ Низкая
- ✳ Средняя
- ✳ Высокая
- ✳ Турбо

**Результат:** Каждый раз при нажатии кнопки  комнатный блок подает сигнал.

- 3 Чтобы остановить функцию идеальной очистки, снова нажмите кнопку  или кнопку .

## Генерирующий анион

**В режиме идеальной очистки воздуха вы можете выбрать дополнительно функцию производства анионов.**

1 Нажмите кнопку  .

**Результат:** ◆ Кондиционер генерирует анион.  
◆ Комнатный блок подает сигнал.

**ПРИМЕЧАНИЕ** Функция производства анионов может быть выбрана только в режиме идеальной очистки воздуха.

2 Чтобы отменить функцию производства Анионов, снова нажмите кнопку  .

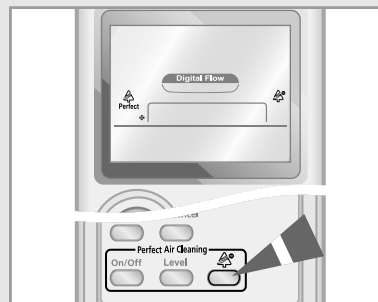

## Пользование панелью управления на комнатном блоке

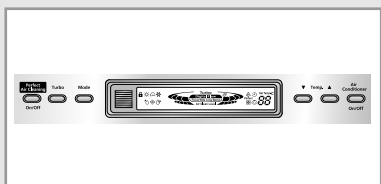
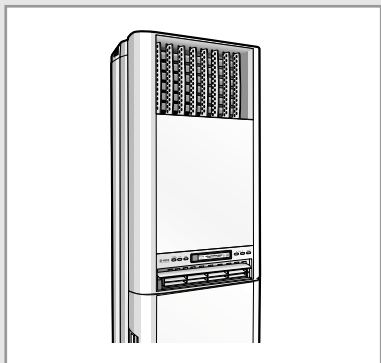

**Вы можете управлять кондиционером с контрольной панели, если у вас нет возможности или желания управлять кондиционером с помощью пульта дистанционного управления.**

- 1 Чтобы начать работу кондиционера нажмите кнопку  (Вкл/Выкл)



**Результат:** ◆ Кондиционер начинает работу в режиме, который использовался в последний раз.

◆ Комнатный блок подает звуковой сигнал.

◆ Если вы хотите остановить, снова нажмите кнопку .

- 2 Выберите режим работы, нажав на кнопку .

**ПРИМЕЧАНИЕ** Вы можете выбрать каждый режим АВТО, ОХЛАЖДЕНИЕ, СУШКА, ВЕНТИЛЯТОР, ОБОГРЕВ.

- 3 Для того, чтобы отрегулировать температуру, нажмите кнопки  Temp.  один или несколько раз.

**Результат:** По окончании установки температуры, настоящая температура будет отражена на контрольной панели.

- 4 Чтобы выбрать режим Турбо, нажмите кнопку .

- 5 Чтобы выбрать функцию идеальная очистка воздуха, нажмите кнопку .

## Другие функции

### Функция замка

- 1 Нажмите кнопки  одновременно в течении 3 секунд.

Результат:

- ◆ На контрольной панели высвечивается .
- ◆ Контрольная панель заблокирована.

**ПРИМЕЧАНИЕ** Вы можете использовать пульт дистанционного управления даже если контрольная панель заблокирована.

- 2 Чтобы отменить функцию замка, одновременно нажмите кнопки  в течении 3 секунд.

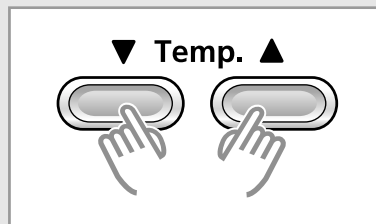



### Дисплей уровня чистоты воздуха

- 1 Если кондиционер включен, то дисплей уровня чистоты воздуха включается автоматически.

**Пример**

 : Очень чистый

 : Чистый

 : Загрязненный

- 2 Если кондиционер выключен, снова нажмите кнопку  в течении 3 секунд.

Результат: Уровень чистоты воздуха отображен на контрольной панели.

- 3 Чтобы очистить дисплей контрольной панели, снова нажмите на кнопку  в течении 3 секунд.

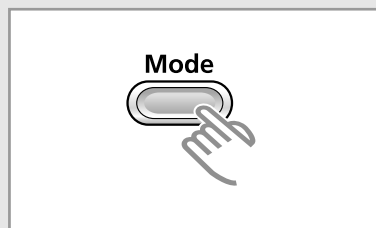

### Выключение света

- 1 Нажмите кнопку  в течении 3 секунд.

Результат: Лампочка контрольной панели погашена.

- 2 Для повторного включения света нажмите кнопку .

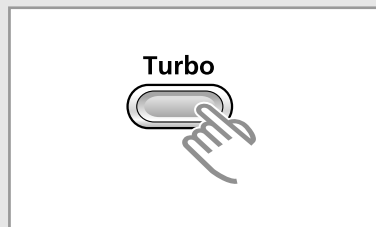

## Рекомендации по эксплуатации

*Ниже приводятся несколько рекомендаций, которые вы должны соблюдать при эксплуатации вашего кондиционера.*

Тема	Рекомендации
Эффективность обогрева	Тепловой насос внутри кондиционера поглощает тепло из наружного воздуха и доставляет его внутрь. Если температура наружного воздуха падает, кондиционер будет в меньшей степени обогревать комнату. Если вы считаете, что в комнате недостаточно тепло, используйте дополнительные отопительные приборы.
Циркуляция теплого воздуха	Для обогрева вашей комнаты кондиционер циркулирует теплый воздух; вследствие этого, чтобы нагреть всю комнату понадобится какое-то время после включения кондиционера. Если необходимо, включите кондиционер за некоторое время до того, как вы хотите пользоваться комнатой.
Иней	Когда наружная температура низкая, а влажность воздуха высокая, на наружном блоке может образоваться иней при обогреве вашей комнаты с помощью кондиционера. Если это случится: <ul style="list-style-type: none"><li>◆ Режим обогрева приостанавливается.</li><li>◆ Режим Разморозки ( * ) запускается автоматически в течении 7 минут.</li></ul> С вашей стороны не требуется никакого вмешательства; примерно через семь минут кондиционер вновь начнет работать нормально.
Высокие наружная и внутренняя температуры	Если температура как внутри здания, так и снаружи высокая и вы выбираете режим Обогрев, вентилятор и компрессор наружного блока могут время от времени останавливаться. Это нормально; просто подождите, пока кондиционер не включится вновь.
Нарушение энергоснабжения	Если во время работы кондиционера произойдет нарушение энергоснабжения в сети переменного тока, он отключается. Когда сетевое напряжение появится вновь, кондиционер начинает вновь работать автоматически .



## Диапазоны температур и влажностей воздуха

*В нижеследующей таблице указаны диапазоны температур и влажностей воздуха, в пределах которых можно пользоваться кондиционером.*

Если кондиционер используется при...	Тогда...
Более высоких температурах	Может сработать автоматическая схема защиты и кондиционер прекратит работу.
Более низких температурах	Может замерзнуть теплообменник, что может привести к протечке воды или другим неисправностям.
Высоких уровнях влажности	Если кондиционер используется в течение длительного времени, на поверхности комнатного блока может конденсироваться вода и капать с него.

Режим	Температура внутри помещения	Наружная температура	Влажность воздуха внутри помещения
Обогрев	27°C или ниже	Приблизит. 0°C- 24°C	-
Охлаждение	Приблизит. 18°C- 32°C	Приблизит. 21°C- 43°C	80% или меньше влаги
Удаление	Приблизит. 18°C- 32°C	Приблизит. 18°C- 43°C	-

※ *Если наружная температура будет ниже нуля, то обогревательная способность кондиционера снизится на 70-80% в зависимости от условий работы.*

*Если кондиционер используется в режиме охлаждения при температуре выше 33°C (внутри комнаты), то эффективность его работы уменьшается.*

## Чистка вашего кондиционера

*Для наилучшего использования вашего кондиционера, вы должны чистить его регулярно каждые две недели, чтобы удалить пыль, собирающуюся на воздушном фильтре.*

**ВАЖНО** *Перед тем, как чистить ваш кондиционер, убедитесь в том, что вы выключили рубильник цепи, от которой на него подается электропитание.*

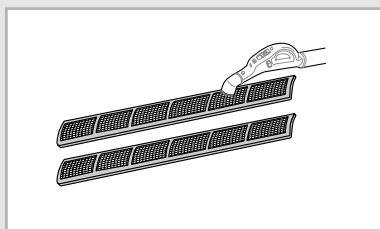

- 1 Откройте крышку впуска воздуха, затем вытяните воздушные фильтры.
- 2 Удалите всю пыль с воздушных фильтров с помощью пылесоса или щетки.
- 3 По окончании вставьте воздушные фильтры в исходное положение и закройте крышку впуска воздуха.
- 4 Протрите устройство влажной тряпкой, смоченной мягким моющим средством. (не используйте бензин, растворители и другие химикаты)

**ПРИМЕЧАНИЕ** ♦ *Если вы не пользовались кондиционером в течении длительного времени, включите кондиционер в режим вентиляции на 3-4 часа, чтобы тщательно просушить внутренние части кондиционера.*

## Очистить фильтр @-HEPA .

**Вы должны чистить фильтр @-HEPA раз в месяц и частота чистки зависит от периода пользования кондиционером.**

1 Откройте переднюю панель, затем вытяните фильтр @-HEPA .

2 Почистите фильтр @-HEPA теплой проточной водой.

**ПРИМЕЧАНИЕ**





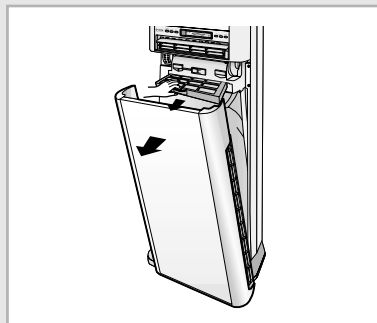

- ◆ Не разбирайте фильтр @-HEPA при чистке фильтра.
- ◆ Если фильтр @-HEPA слишком грязный, то разведите мягкое моющее средство в теплой воде, затем поместите в раствор фильтр на 30 минут.

3 Высушите фильтр @-HEPA в тени, затем вставьте его в исходное положение, закройте переднюю панель.



## Устранение часто возникающих проблем

**Прежде чем обращаться в сервисный центр, выполните следующие простые проверки. Это может сэкономить вам время и избавить от ненужного вызова специалиста по обслуживанию.**

Проблема	Объяснение/Решение
Кондиционер совсем не работает	<ul style="list-style-type: none"> <li>◆ Проверьте включен ли рубильник в цепи, от которой на кондиционер подается электропитание.</li> <li>◆ Проверьте включился ли индикатор работы на комнатном блоке; если необходимо, нажмите кнопку  (Вкл/Выкл) на пульте дистанционного управления.</li> <li>◆ Проверьте, не горит ли на комнатном блоке индикатор TIMER (таймер). Если он горит:               <ul style="list-style-type: none"> <li>- Дождитесь заданного времени включения и кондиционер заработает автоматически</li> <li>- Отключите таймер (более подробную информацию см. на стр. 18 и 19)</li> </ul> </li> </ul>
Кондиционер не управляется с пульта дистанционного управления	<ul style="list-style-type: none"> <li>◆ Проверьте, нет ли каких-либо препятствий между вами и комнатным блоком.</li> <li>◆ Проверьте состояние батарей пульта дистанционного управления.</li> <li>◆ Проверьте, находитесь ли вы достаточно близко от комнатного блока. (семь метров или менее)</li> </ul>
Когда вы нажимаете кнопку  (Вкл/Выкл) на пульте дистанционного управления, не слышен звуковой сигнал	<ul style="list-style-type: none"> <li>◆ Убедитесь в том, что вы направляет пульт дистанционного управления на приемник инфракрасных сигналов, расположенный в правой части комнатного блока.</li> <li>◆ Если необходимо, замените батареи в пульте дистанционного управления.</li> </ul>
Кондиционер не охлаждает или не обогревает комнату	<ul style="list-style-type: none"> <li>◆ Убедитесь в том, что установлен правильный режим работы. (АВТОМАТИЧЕСКИЙ, ОХЛАЖДЕНИЕ или ОБОГРЕВ)</li> <li>◆ Температура в комнате может быть слишком низкой или слишком высокой.</li> <li>◆ Воздушный фильтр может быть забит пылью; обратитесь к инструкциям по его чистке на стр. 26.</li> <li>◆ Проверьте, нет ли какого-либо препятствия перед наружным блоком.</li> </ul>
При обогреве температура в комнате не повышается до требуемой и кондиционер часто останавливается	<ul style="list-style-type: none"> <li>◆ Проверьте, правильно ли вы установили требующуюся температуру.</li> <li>◆ Увеличьте скорость вращения вентилятора.</li> <li>◆ Если воздушный поток направлен вверх, используйте пульт дистанционного управления для того, чтобы направить его вниз.</li> </ul>
Скорость вентилятора не меняется, когда вы нажимаете кнопку 	<ul style="list-style-type: none"> <li>◆ Проверьте, установлен ли режим работы ОБОГРЕВ, ОХЛАЖДЕНИЕ или ВЕНТИЛЯЦИЯ; В режиме АВТОМАТИЧЕСКИЙ скорость вентилятора изменяется автоматически, а в режиме УДАЛЕНИЕ ВЛАГИ она устанавливается в режим "Автоматический".</li> </ul>
Направление воздушного потока не меняется, когда вы нажимаете кнопку  / 	<ul style="list-style-type: none"> <li>◆ Проверьте, был ли включен кондиционер; если необходимо, нажмите кнопку  (Вкл/Выкл) на пульте дистанционного управления.</li> <li>◆ Проверьте правильно ли выбран режим работы: в режиме Авто, Сушка или Здоровье направление воздушного потока устанавливается автоматически. .</li> </ul>
Таймер не срабатывает в заданное время	<ul style="list-style-type: none"> <li>◆ Проверьте, правильно ли вы запрограммировали таймер; смотрите стр. 18 и 19.</li> </ul>
При использовании кондиционера в комнате появляется неприятный запах	<ul style="list-style-type: none"> <li>◆ Провентилируйте комнату.</li> </ul>

## Технические характеристики

Модель		<b>APH289SEF/APH289SEG</b>	
Наименование		Охлаждение	Обогрев
Электрическая мощность		1Ø, 220~240В~, 50Гц	
Мощность		26000 BTU/h	30000 BTU/h
Потребление энергии		2600W	2800W
Ток		12A	12.5A
Размеры (Д x Ш x В)	Комнатный блок	575 × 1840 × 320 (мм)	
	Наружный блок	880 × 798 × 310 (мм)	



**В18633**

**АЯ46**

Модель	APH289SEF APH289SEG
Сертификат	-
Срок действия	2005.2.17 ~ 2008.2.17

Подлежит использованию по назначению в нормальных условиях  
Рекомендуемый период : 7лет

**ЭТОТ КОНДИЦИОНЕР ИЗГОТОВЛЕН ФИРМОЙ:**



**ELECTRONICS**