

Руководство по эксплуатации

NOKIA является торговым знаком концерна Nokia Corporation.

© 1996 Nokia Mobile Phones. Все права защищены. Информация, приведенная в настоящем руководстве по эксплуатации, относится к переносной станции модели TMF-4/HSN-5.

Фирма Nokia Mobile Phones постоянно совершенствует свою продукцию, поэтому мы оставляем за собой право на внесение изменений и улучшений в любые изделия, описанные в настоящей инструкции, без предварительного уведомления.

Издание № 4

СОДЕРЖАНИЕ

Важная информация по безопасности	5
1. КНОПКИ РАДИОТЕЛЕФОНА И УКАЗАТЕЛИ НА ДИСПЛЕЕ ...	10
2. ПЕРЕД ВВОДОМ В ДЕЙСТВИЕ	14
Включение	14
Выключение	16
3. ОСНОВНЫЕ ФУНКЦИИ	16
Посылка вызова	17
Прием вызова	19
Ответ на вызов нажатием любой кнопки	19
Сила сигнала	20
Регулировка громкости	20
Повторный вызов последнего набранного номера	21
Отключение микрофона	21
4. ЗАПОМИНАЮЩЕЕ УСТРОЙСТВО	22
Ввод имен	23
Редактирование имен и телефонного номера	24
Вывод на дисплей "скрытых" цифр	24
Запись информации в память	24
Стирание информации	25
Вызов информации по номеру ячейки памяти	26
Вызов информации по имени	27
Просмотр телефонных номеров	27
Просмотр имен	27
Собственный телефонный номер	28
Память "записной книжки"	28

СТР 2

5. РАБОТА С МЕНЮ	30
Выбор путем прооотрамвию	30
Описание функций меню	33
Блокировка и разблокировка радиотелефона	33
Изменение кода страны	35
Тип звукового сигнала вызова	35
Продолжительность сеансов связи	36
Обнуление счетчиков продолжительности сеансов связи ..	36
Установка режима работы ламп	37
Звуковые сигналы кнопок	38
Громкость сигнала вызова	38
Установка уровня мощности передатчика	39
Двухтональная многочастотная передача (DTMF)	40
Включение/отключение зарядки аккумуляторов	43
.....	43
Стирание последних набранных номеров	43
Режим обмена данными	44
Изменение кода блокировки	44
Автоматическое выключение литания	45
Ввод в действие адаптера связи	46
Меню дополнительного оснащения	47
Режим пониженного потребления тока	48
Установление связи из-за границы со страной проживания	49
Запись кода выхода на международную	49
сеть в память	49
Переадресация вызова	50
Трехсторонняя связь	51
Запрет вызовов	51

СТР 3

6. ЗАРЯДКА АККУМУЛЯТОРОВ.....	53
7. ДОПОЛНИТЕЛЬНОЕ ОСНАЩЕНИЕ	57
Установка в автомобиле.....	57
Подготовка к использованию радиотелефона в переносном режиме.....	58
Связь между зажиганием и включением радиотелефона.....	59
Отключение радиоприемника автомобиля (CRM).....	60
Внешний звуковой сигнал.....	60
Адаптер связи (FDP-2).....	61
8. ПРИЛОЖЕНИЯ.....	62
Сообщения, появляющиеся на дисплее—.....—	62
Перечень звуковых сигналов.....	66
Уход и обслуживание.....	67
Поиск неисправностей.....	68

СТР 4

ВАЖНАЯ ИНФОРМАЦИЯ ПО БЕЗОПАСНОСТИ

Безопасность дорожного движения

Не пользуйтесь портативным радиотелефоном во время управления автомобилем. Следует остановить автомобиль и только затем устанавливать связь с помощью портативного радио-телефона.

Радиотелефон необходимо устанавливать в держатель. Не кладите радиотелефон на сиденье для пассажиров и исключите его падение при столкновении или резкой остановке. На общественных дорогах запрещено использование внешних устройств с целью включения фар и звукового сигнала автомобиля.

Помните, что безопасность движения прежде Всего!

Условия эксплуатации

Следует подчиняться всем особым распоряжениям, действующим на данной территории, и обязательно выключать радиотелефон там, где им запрещено пользоваться, а также в случаях, когда пользование им может привести к возникновению помех или опасной ситуации.

Работа любого радиопередающего устройства, включая радиотелефоны сотовой сети связи, может вызвать помехи в работе медицинского оборудования, не имеющего соответствующей

СТР 5

защиты. При необходимости обратитесь за консультацией к врачу или изготовителю данного медицинского оборудования. Возможны также помехи работе других электронных устройств.

Во время сеанса связи радиотелефон (как и остальные радиопередающих устройства подвижной связи) рекомендуется держать в обычном рабочем положении, что обеспечивает надежность работы и безопасность персонала.

Рекомендуется выключать радиотелефон на заправочных станциях (станциях техобслуживания). Необходимо соблюдать ограничения, накладываемые на пользование радиоаппаратурой на складах топлива (территориях хранения и перегрузки топлива), химических заводах и участках проведения взрывных работ.

Установку в автомобиль и техобслуживание радиотелефона могут выполнять только уполномоченные специалисты. Неправильная установка или техобслуживание могут оказаться опасными, а также привести к отмене гарантии.

Из-за отсутствия защиты от радиосигналов возможно нарушение работы электронной системы впрыска топлива, электронной противоблокировочной тормозной системы, электронной системы регулирования скорости и других электронных систем автомобиля.

Регулярно проверять надежность установки всего оборудования радиотелефона в автомобиле и его работу.

СТР 6

В самолете радиотелефон необходимо выключить. Пользование радиотелефоном в самолете может представлять опасность для управления самолетом, привести к нарушению работы сотовой сети связи и запрещено по закону.

Неподчинение этому правилу может привести к временному или полному запрету на пользование радиотелефонной связью для нарушителя, к преследованию по закону или к обоим этим мерам.

Вызов экстренной службы

ВАЖНОЕ ЗАМЕЧАНИЕ!

Настоящий радиотелефон, как и любой радиотелефон сотовой сети, в своей работе использует сотовые и наземные сети связи, радиосигналы, сообщения и программируемые пользователем функции, которые не могут гарантировать связь во всех случаях. Поэтому в жизненно важных случаях (например, экстренные вызовы медицинской помощи) никогда нельзя полностью полагаться на радиотелефон или другое подобное средство радиосвязи.

Как правило, в зоне обслуживания сети возможен вызов экстренной службы с помощью радиотелефона. Телефонные номера экстренных служб различных стран не совпадают. Во многих европейских странах введен новый международный номер экстренной службы (112). Проверьте номер экстренной службы у поставщиков услуг сотовой сети.

СТР 7

Если на дисплее горит указатель *ABC*, вернуться в цифровой режим нажатием кнопки *ABC*. Если на дисплей выведены какие-то символы, стереть их нажатием кнопки *C*. Далее набрать 112 и нажать кнопку .

Прочие телефонные номера сервисных и экстренных служб в различных странах не совпадают. Эти номера можно узнать у поставщиков услуг сотовой сети.

Может оказаться, что вызов экстренной службы невозможен во всех сотовых сетях связи или в тех случаях, когда определенные службы сети заняты. Проверьте это обстоятельство у поставщиков услуг сотовой сети.

Следует учитывать, что неровности местности и крупные здания могут ограничить зону действия базовой станции, что влияет на качество радиосвязи. При вызове экстренной службы следует назвать свое имя и номер радиотелефона, а также как можно более точно указать то место, где произошел несчастный случай. Помните, что Ваш радиотелефон может оказаться единственным средством связи на месте происшествия и не прерывайте связь без разрешения.

СТР 8

Радиотелефон, описание которого приведено в настоящем руководстве, предназначен для работы в сетях NMT450. В руководстве не представлено описание команд для ручного ввода в действие различных услуг сети NMT (например, использование символов * и # для памяти укороченных кодов). Радиотелефон может, однако, обрабатывать команды, введенные в этой форме. Для получения информации об этих командах следует обратиться к поставщикам услуг сотовой сети.

В настоящем руководстве приведено описание группы функциональных возможностей, носящих название "услуги сети". Они представляют собой специальные услуги, предоставляемые поставщиками услуг сотовой сети. Для пользования любой из этих услуг на нее необходимо подписаться у поставщика услуг сотовой сети. Затем эти услуги можно ввести в действие в соответствии с описанием настоящего руководства.

При эксплуатации радиотелефона используются последовательные нажатия кнопок и одновременное нажатие двух кнопок никогда не требуется.

Предупреждение!

Использовать только аккумуляторы, антенные и зарядные устройства, одобренные производителем радиотелефона. Использование каких-либо других устройств приводит к отмене любых утверждений и гарантийных обязательств, относящихся к радиотелефону, и может представлять опасность.

СТР 9

О пользовании настоящим руководством

1. КНОПКИ РАДИОТЕЛЕФОНА И УКАЗАТЕЛИ НА ДИСПЛЕЕ

Более подробное описание назначения каждой кнопки приведено в соответствующих разделах руководства.

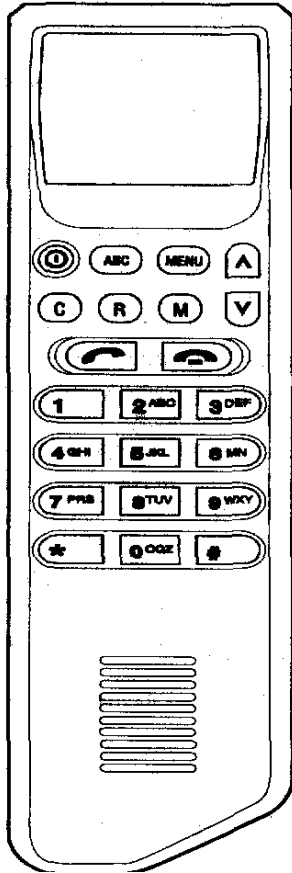

СТР 10





ПЕРЕЧЕНЬ КНОПОК

- Ⓛ Включение и выключение радиотелефона (нажать и держать нажатой).
- ABC Переход в буквенный режим, после чего возможен набор букв или их вывод на дисплей. При повторном нажатии происходит переход обратно на цифровой режим.
- MENU Просмотр пунктов меню.
- C Стирание символов и отмена нажатий кнопок.
- R Вызов информации из ячейки памяти, а также показ скрытых цифр, если не все цифры помещаются на дисплее. Во время сеанса связи эта кнопка используется для трехсторонней связи (функциональная возможность сети NMT).
Для вызова из памяти во время сеанса связи следует набрать MENU R.
- M Запись информации в ячейку памяти, а также подтверждение выбранного режима функций в меню.
- ∨ ^ Просмотр ячеек памяти. Если держать кнопку нажатой, просмотр автоматически продолжается.
После нажатия кнопки MENU нажать эту кнопку для просмотра и выбора пунктов меню. Если держать кнопку нажатой, просмотр автоматически продолжается.
Регулировка громкости во время сеанса связи.
-  Посылка вызова.
- 0-9, *, # Окончание сеанса связи.
Цифровые и буквенные кнопки.

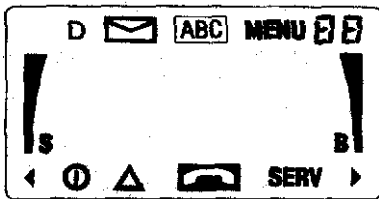
СТР 11

ПЕРЕЧЕНЬ УКАЗАТЕЛЕЙ НА ДИСПЛЕЕ



- D** Указатель многочастотной передачи. После появления этого указателя возможна передача цифровой информации. Мигание этого указателя сообщает о передаче цифровой информации.
-  Указатель адаптера связи. Появление этого указателя означает, что адаптер связи (внутренний) введен в действие.
- ABC** Показывает, что радиотелефон находится в буквенном режиме и возможен набор букв или их вывод на дисплей.
- MENU** Указатель меню. Появляется после нажатия кнопки MENU (для установки и изменения режимов функций).
- 88** Показывает, какой из пунктов меню выведен на дисплей или какая ячейка памяти используется в данный момент.
-  Указатель включения. Показывает, что радиотелефон включен нажатием кнопки
-  Указатель функции "роуминг". Появляется, если АТС сотовой сети связи NMT не в состоянии передавать вызовы на радиотелефон. Нажать  для перерегистрации радиотелефона в сети или попытаться послать вызов.

СТР 12



Индикатор вызова.
Мигает при наличии входящего вызова. Остается на дисплее в течение сеанса связи. Продолжает мигать, если пользователь не отвечает на входящий вызов.

SERV

Указатель обслуживания.
Сообщает, что радиотелефон находится в зоне обслуживания сотовой сети связи.



Указатель переадресации вызова. Появление этого символа на дисплее означает, что поступающие на радиотелефон входящие вызовы переадресуются другому абоненту (услуга сети

NMT).

S

Указатель напряженности поля. Наличие пяти линий на дисплее означает, что сигнал сотовой сети, подаваемый на радиотелефон, имеет достаточную мощность.

B

Указатель уровня заряда аккумуляторов. Наличие пяти линий указывает на полный заряд аккумуляторов. Наличие одной или двух линий означает, что аккумуляторы почти разряжены.

СТР 13

2. ПЕРЕД ВВОДОМ В ДЕЙСТВИЕ

Перед первой установкой новых или разряженных аккумуляторов их необходимо снять с радиотелефона и зарядить в течение не менее 24 часов.

1. Нажав защелку и подняв аккумуляторы, снять их с радиотелефона.

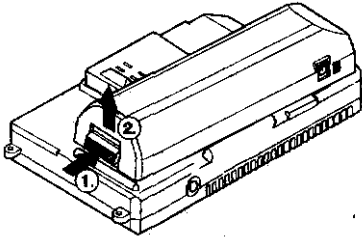

2. Подсоединить зарядное устройство ускоренной зарядки ACL-3E к зарядному гнезду аккумуляторов и установить зарядное устройство в сетевую розетку.

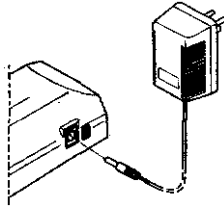

См. также инструкции, приведенные в главе 6 «Зарядка аккумуляторов».

ВКЛЮЧЕНИЕ

Как и в случае других радиопередающих устройств подвижной связи, для обеспечения надежной работы и безопасности персонала рекомендуется, чтобы во время работы радиотелефона расстояние от антенны до любой части тела составляло не менее 20 см.

СТР 14

Нажать кнопку  и держать нажатой в течение полусекунды.

Программа проводит короткий тест самопроверки. На секунду на дисплей выводится собственный телефонный номер радиотелефона или приписанное к нему имя (название фирмы, обслуживающей сеть, дилер или имя пользователя).

После появления на дисплее правильного кода страны, а также указателей  и *SERV* радиотелефон готов к эксплуатации.

 информирует о том, что радиотелефон включен.

SERV

указывает на то, что в данной зоне действует сотовая сеть связи. Отсутствие этого указателя означает, что пользователь находится вне зоны действия и не может воспользоваться услугами сети.



появляется, если сеть NMT не имеет больше контакта с радиотелефоном. Нажать  для повторной регистрации радиотелефона в сети или осуществить попытку послышки вызова.

COUNTRY CODE (КОД СТРАНЫ) указывает ту страну, в которой работает радиотелефон. Для изменения этого кода обратитесь к разделу «Изменение кода стран» главы 5 «Работа с меню». Радиотелефон может посылать и принимать вызовы только в том случае, если он включен

ВЫКЛЮЧЕНИЕ



Нажать  и держать нажатой в течение полусекунды.

СТР 15

3. ОСНОВНЫЕ ФУНКЦИИ

ПОСЫЛКА ВЫЗОВА



Если микротелефонная трубка установлена в держатель:

1. Набрать телефонный номер.
Если при наборе произошла ошибка, то последнее нажатие можно отменить кнопкой **C** или очистить весь дисплей, нажав кнопку **C** и продержав ее нажатой в течение полусекунды. (Кнопку **C** можно использовать также для отмены нажатий остальных кнопок.)
2. Поднять микротелефонную трубку.
На дисплее появляется указатель . Исчезновение телефонного номера с дисплея и подача звукового сигнала означают, что радиотелефон послал вызов.
3. Поднести радиотелефон к уху и после получения ответа на вызов можно говорить.
4. После окончания разговора установить трубку назад в держатель или нажать .
Появление на дисплее сообщения **LOCKED (ЗАБЛОКИРОВАН)** означает, что радиотелефон был заблокирован (см. раздел «Блокировка/разблокировка радиотелефона» главы 5 «Работа с меню»).
Блокировка радиотелефона не препятствует вызову местной экстренной службы, а также

СТР 16

вызову номеров, записанных в ячейки памяти 95, 96 и 97.

Если микротелефонная трубка находится в руке:



1. Наорать телефонный номер.
2. Нажать .
3. После окончания связи установить трубку в держатель или нажать .

Для повторного вызова последнего набранного номера, когда трубка находится в руке:



1. Дважды нажать , когда дисплей очищен.

ПРИЕМ ВЫЗОВА



Если микротелефонная трубка установлена в держатель:

1. При поступлении входящего вызова раздается звуковой сигнал вызова на дисплее начинает мигать указатель . Если звуковой сигнал вызова отключен (т. в. установлен режим бесшумной работы **SILENT SERVICE**, чтобы не мешать окружающим или по какой-либо другой причине), то при поступлении входящего вызова начинают мигать лампы клавиатуры и дисплея и раздается только один короткий звуковой сигнал. (См. раздел «Громкость сигнала вызова» главы 5 «Работа с меню»).
2. Поднять трубку.
3. После окончания связи установить трубку назад в держатель или нажать .

СТР 17

Если пользователь не отвечает на вызов, то указатель  на дисплее продолжает мигать, сообщая тем самым о наличии входящего вызова. Нажать , чтобы удалить указатель с дисплея. Во время сеанса связи указатель  остается на дисплее.



Если микротелефонная трубка находится в руке:

1. При поступлении входящего вызова нажать .
2. После окончания связи установить трубку в держатель или нажать .

Режим громкоговорящей связи

Если радиотелефон установлен в автомобиле, то возможен также режим громкоговорящей связи (HF). Микрофон громкоговорящей связи должен быть установлен достаточно близко от водителя.

Для отправки вызова:

1. Набрать необходимый номер.
2. Нажать .
3. Для окончания связи нажать .

Для приема вызова:

1. Нажать .
2. Для окончания связи нажать .

СТР 18

Для перехода из режима громкоговорящей связи в режим использования микротелефонной трубки:

1. Поднять трубку из держателя.

Для перехода из режима использования микротелефонной трубки в режим громкоговорящей связи:

1. Нажать кнопку МЕНЮ.
2. Установить трубку в держатель.

ОТВЕТ НА ВЫЗОВ НАЖАТИЕМ ЛЮБОЙ КНОПКИ

Во всех моделях радиотелефонов предусмотрена возможность ответа на вызов путем нажатия любой кнопки (для ответа на вызов достаточно нажать любую кнопку кроме ). Если вызов поступает во время набора номера, то возможностью ответа нажатием любой кнопки можно воспользоваться после первого звукового сигнала вызова.

СИЛА СИГНАЛА

Качество связи зависит от силы сигнала сотовой сети связи в зоне нахождения радиотелефона. Текущая напряженность поля выводится в виде последовательности линий в левой части дисплея: чем больше линий, тем сильнее сигнал в зоне нахождения радиотелефона.

При слабом сигнале можно попробовать улучшить прием, немного переместив радиотелефон. Подождите немного и проверьте показание дис-

СТР 19

плея - обновление показания силы сигнала на дисплее производится через каждые три секунды. При пользовании радиотелефоном в помещении может оказаться, что качество приема лучше около окна.

РЕГУЛИРОВКА ГРОМКОСТИ

Регулировка громкости головного телефона возможна только во время сеанса связи.

С помощью кнопки ∇ можно увеличить, а с помощью кнопки \wedge уменьшить уровень громкости. Уровень громкости выводится на дисплей.

VOLUME 1 соответствует самому низкому уровню, а *VOLUME 5* - самому высокому уровню громкости.

ПОВТОРНЫЙ ВЫЗОВ ПОСЛЕДНЕГО НАБРАННОГО НОМЕРА

В память радиотелефона автоматически записываются те пять последних номеров (и приписанные к ним имена), с которыми пользователь установил или пытался установить связь. Предыдущие записанные в память номера при этом стираются новыми. Последний набранный номер записывается на место самого старого из записанных номеров.

Для просмотра перечня пяти последних набранных номеров:

1. Набрать 0 # или 0R или R 0 или нажать , когда дисплей очищен.

СТР 20

На дисплее появляется последний номер, с которым была установлена связь.

2. С помощью кнопок ∇ и \wedge можно просмотреть перечень остальных четырех последних набранных номеров и найти необходимый номер.
3. Для посылки вызова нажать .

Замечание:

В меню 10 можно установить один из двух режимов: при выключении питания последние набранные номера либо стираются из памяти, либо остаются в ней. Если установить режим *CLEAR LAST ON (СТИРАНИЕ ПОСЛЕДНИХ НОМЕРОВ)*, то при выключении радиотелефона последние набранные номера будут автоматически стираться из памяти.

ОТКЛЮЧЕНИЕ МИКРОФОНА

Если во время сеанса связи необходимо переговорить с окружающими людьми конфиденциально, микрофон радиотелефона можно отключить нажатием кнопок MENU и M. На дисплее появляется сообщение *MUTED (ОТКЛЮЧЕН)*, которое остается до тех пор, пока микрофон не будет вновь включен.

Для включения микрофона еще раз нажать MENU и M. На дисплее появляется сообщение *UNMUTED (ВКЛЮЧЕН)*, и связь может быть продолжена в обычном режиме.

СТР 21

4 ЗАПОМИНАЮЩЕЕ УСТРОЙСТВО

Радиотелефон имеет 97 обычных ячеек памяти, в которые может быть записана следующая информация:

- Телефонные номера, имеющие до 32 цифр.
- Имена, имеющие до 16 букв.
- Телефонные номера вместе с именами.

Одновременно на дисплей могут быть выведены только цифры или только буквы. Нажать кнопку ABC для переключения с цифрового изображения на буквенное и наоборот.

Кроме того, ячейка памяти 0 предназначена для записи последних набранных номеров.

Ячейка памяти 00 представляет собой так называемую память записной книжки (см. раздел Память записной книжки), в которую во время сеанса связи можно временно записать информацию.

В ячейках памяти 98 и 99 записан собственный телефонный номер радиотелефона.

Блокировка радиотелефона не препятствует вызову номеров, записанных в ячейки памяти 95, 96 и 97, а также вызову местной экстренной службы.

Замечание;

При записи длинных имен может оказаться, что емкость памяти недостаточна для всех 97 имен,

СТР 22

приписанных к телефонным номерам. Поэтому рекомендуется использовать сокращения имен.

ВВОД ИМЕН

1. Нажать кнопку ABC. На дисплее появляется указатель ABC, сообщающий, что радиотелефон находится в буквенном режиме и нажатие кнопок приводит к выводу на дисплей букв, а не цифр.
2. Найти кнопку с обозначением необходимой буквы. Нажать ее один раз для набора первой буквы, два раза (до того, как начнет мигать указатель ABC) для набора второй буквы и три раза (до того, как начнет мигать указатель ABC) для набора третьей буквы.
3. Аналогичным образом набрать последующие буквы.
4. Если букву надо набрать два раза подряд, то имеется два способа: набрать букву (см. Описание выше), дождаться мигающего указателя ABC и еще раз набрать эту букву или же набрать букву, нажать* и еще раз набрать эту букву.
Замечание: в буквенном режиме кнопка #дает пробел.
5. После набора имени вновь нажать кнопку ABC для выхода из буквенного режима. После этого можно вновь вводить цифры. Если в течение 10 секунд после перехода на буквенный режим ни одна кнопка не будет нажата, автоматически последует выход из буквенного режима. Для возврата к буквенному режиму вновь нажать кнопку ABC.

СТР 23

РЕДАКТИРОВАНИЕ ИМЕН И ТЕЛЕФОННОГО НОМЕРА

Если при наборе имени или номера произошла ошибка, то ее можно исправить следующим образом:

1. Нажать кнопку С, чтобы стереть символ, полученный при последнем нажатии.
2. Чтобы очистить весь дисплей, нажать кнопку С и держать ее нажатой.

При этом стираются как набранное имя, так и телефонный номер.

ВЫВОД НА ДИСПЛЕЙ "СКРЫТЫХ" ЦИФР

Одновременно на дисплей может быть выведено не более 16 цифр. При наборе большего числа цифр первые введенные цифры исчезают с дисплея. Для проверки этих "скрытых" цифр нажать и держать нажатой кнопку R. При этом "скрытые" цифры появляются на дисплее. При отпускании кнопки на дисплей возвращается первоначальное изображение.

После вывода на дисплей длинного номера не забудьте очистить весь дисплей (нажать кнопку С и держать ее нажатой), если кнопку R необходимо использовать для вызова информации из памяти.

ЗАПИСЬ ИНФОРМАЦИИ В ПАМЯТЬ

1. Набрать междугородный код, телефонный номер и (в буквенном режиме) имя (или сначала имя, а затем номер).

СТР 24

2. Нажать кнопку M. Программа запрашивает номер ячейки памяти (STORE).
3. Чтобы записать информацию в первую свободную ячейку памяти (ее номер выводится в правом верхнем углу дисплея), достаточно еще раз нажать M. Для записи в другую ячейку памяти следует ввести ее номер, а затем нажать M.
4. На дисплее появляется сообщение STORED, подтверждающее, что информация записана в ячейку памяти, номер которой выведен в правом верхнем углу дисплея.

При попытке записать информацию в уже занятую ячейку на дисплее появляется номер этой ячейки и сообщение *REPLACE CONTENT? (ЗАМЕНИТЬ СОДЕРЖИМОЕ?)*.

Для замены записанной информации на новую нажать кнопку M и держать ее нажатой в течение 8 секунд.

Если записанную информацию необходимо сохранить, следует либо нажать любую кнопку (кроме кнопки M), либо подождать появления сообщения *STORE NOT DONE (ЗАПИСЬ В ПАМЯТЬ НЕ ВЫПОЛНЕНА)*. На дисплее вновь появляется та информация, которую необходимо записать в память, после чего ее можно записать в другую ячейку памяти (см. описание выше).

СТИРАНИЕ ИНФОРМАЦИИ

1. Для очистки дисплея нажать кнопку С и держать ее нажатой.

СТР 25

2. Нажать кнопку M. На дисплее появляется сообщение *STORE*, которым программа запрашивает номер ячейки памяти.
3. Набрать номер той ячейки памяти, содержимое которой необходимо стереть. Появляется сообщение *REPLACE CONTENT? {ЗАМЕНИТЬ СОДЕРЖИМОЕ?}*.
4. Нажать кнопку M. На мгновение появляется сообщение *STORED* и номер ячейки памяти, подтверждая тем самым, что содержимое ячейки памяти стерто.

ВЫЗОВ ИНФОРМАЦИИ ПО НОМЕРУ ЯЧЕЙКИ ПАМЯТИ

1. Нажать кнопку R. Программа запрашивает номер ячейки памяти (*RECALL*). (Во время сеанса связи следует набрать MENU R).
 2. Набрать номер ячейки памяти. На дисплее появляется телефонный номер, записанный в данную ячейку памяти.
 3. Для проверки имени, приписанного к телефонному номеру, нажать кнопку ABC. Если к номеру не приписано имя, то дисплей остается пустым. Еще раз нажать кнопку ABC, если необходимо вернуться к показанию номера.
 4. Послать вызов обычным образом. (При этом не имеет значения, выведен ли на дисплей номер или имя).
- Замечание: во время сеанса связи кнопка R занята для ввода в действие режима трехсторонней связи. Чтобы во время сеанса связи вызвать информацию из памяти, следует набрать MENU R или#.

СТР 26

ВЫЗОВ ИНФОРМАЦИИ ПО ИМЕНИ

1. Нажать кнопку ABC.
2. Ввести необходимое имя или его первые буквы (см. раздел "Ввод имен").
3. Нажать кнопку R (во время сеанса связи следует набрать MENU R). На дисплее появляется имя (см. также раздел "Просмотр имен").
4. Еще раз нажать кнопку ABC, если необходимо проверить номер, приписанный к имени.
5. Для отправки вызова нажать . При этом не имеет значения, выведено ли на дисплей имя или номер.

ПРОСМОТР ТЕЛЕФОННЫХ НОМЕРОВ

1. Для просмотра, всей памяти следует с помощью кнопок \vee и \wedge вывести на дисплей содержимое занятых ячеек памяти. Если на дисплее только что было вызвано содержимое ячейки памяти по ее номеру, то просмотр будет начат с данной ячейки памяти.
2. Когда нужный телефонный номер будет найден, нажать  для отправки вызова.

ПРОСМОТР ИМЕН

1. Нажать кнопку ABC.
2. Нажать кнопку \wedge для вывода на дисплей первого по алфавиту имени и кнопку \vee для вывода последнего по алфавиту имени. Поиск других имен, записанных в память, производится кнопками \vee и \wedge .

СТР 27

Для ускоренного поиска ввести первую букву имени и затем нажать кнопку R. При этом на дисплей выводится первое имя, начинающееся с этой буквы.

Для вывода на дисплей следующего по порядку имени нажать (не позднее чем через 10 секунд)

кнопку \wedge и т. д.

3. Для проверки телефонного номера, приписанного к этому имени, нажать кнопку ABC. Для продолжения просмотра имен нажать кнопку ABC и с помощью кнопок \vee и \wedge продолжить просмотр имен.

4. Когда нужное имя будет найдено, нажать  для отправки вызова.

СОБСТВЕННЫЙ ТЕЛЕФОННЫЙ НОМЕР

Для проверки собственного номера радиотелефона:

1. Набрать 99 (номер ячейки памяти, в которой записан телефонный номер радиотелефона).
2. Нажать кнопку R. Другой возможный вариант: набрать R*99.

Замечание:

Собственный номер радиотелефона записан также в ячейке памяти 98, однако в этом случае первая цифра соответствует коду страны регистрации радиотелефона, например: 8123456, где

8 -- код страны,
123456 - телефонный номер.

ПАМЯТЬ ЗАПИСНОЙ КНИЖКИ

Кроме 97 ячеек постоянной памяти в радиотелефоне предусмотрена одна ячейка (ячейка 00) кратковременной памяти, в которую временно

СТР 28

записывается телефонный номер, набранный во время сеанса связи. Этот номер стирается из памяти при отключении питания.

1. Набрать (во время сеанса связи) междугородный код и телефонный номер. После окончания сеанса связи этот телефонный номер будет автоматически записан в ячейку памяти записной книжки. При этом будет стерт предыдущий номер, записанный в памяти записной книжки.

2. Для вызова телефонного номера из памяти: набрать 0 0 и затем R или #. Для отправки вызова нажать .

Для перевода телефонного номера из памяти записной книжки в ячейку постоянной памяти следует сначала вызвать телефонный номер, а затем записать его в память согласно описанию раздела 'Запись информации в память'.

Если ячейка памяти 00 не занята, в ней может быть проверен код защиты SIS радиотелефона. Этот код используется сетью NMT для регистрации радиотелефона.

СТР 29

5. РАБОТА С МЕНЮ

С помощью меню можно проверить и изменить режимы некоторых функций (например, функций, имеющих два режима работы: включено и выключено). Поиск необходимой функции путем просмотра меню может занять больше времени, чем использование сокращенного набора (см. ниже), однако этот способ более легок для запоминания.

ВЫБОР ПУТЕМ ПРОСМОТРА МЕНЮ

1. Нажать кнопку MENU.
2. С помощью кнопок ∇ и \wedge просмотреть перечень функций (вперед или назад) и найти таким образом необходимый пункт меню.
3. Нажать кнопку M.
4. Первым на дисплей выводится текущий режим. С помощью кнопок ∇ и \wedge изменить режим функции.
5. Нажать кнопку M, чтобы записать в память новый режим, выведенный на дисплей.
6. Если режимы функций остаются неизменными, нажать кнопку C для выхода из меню.

Ниже приведен перечень тех функций, которые могут быть выбраны двумя способами: путем просмотра меню (см. выше: нажать MENU, с помощью кнопок ∇ и \wedge найти нужный пункт и нажать кнопку M) или с помощью сокращенного набора (нажать кнопку MENU и затем номер функции).
СТР 30

Пункты меню	Сокращ набор	Описание
<i>LOCK PHONE</i>	MENU 0	блокировка и разблокировка радиотелефона
<i>COUNTRY SELECT</i>	MENU 1	установка необходимого кода страны
<i>RINGING TYPE</i>	MENU 2	выбор типа звукового сигнала вызова
<i>CALL TIMERS</i>	MENU 3	продолжительность сеансов связи, установленной в результате исходящих и входящих вызовов; обнуление счетчиков
<i>LIGHTS ON</i>	MENU 4	установка режима <i>OFF</i> работы ламп (отключение через 10 секунд)
<i>KEYPAD TONES</i>	MENU 5	установка уровня громкости 1 -3 звуковых сигналов клавиатуры или их отключение
<i>RINGING VOLUME</i>	MENU 6 •	установка уровня громкости сигнала вызова
<i>TRANSMIT POWER</i>	MENU 7	установка уровня мощности передатчика
<i>MFT SERVICE</i>	MENU 8	передача тональных сигналов MFT
<i>BATTERY CHARGER</i>	MENU»9	включение/отключение зарядки аккумуляторов

Замечание: если для выбора функции используется сокращенный набор (например, MENU 4), то название функции (*LIGHTS ON OFF*) не выводится на дисплей.

Замечание: после выбора функции 1 методом сокращенного набора (MENU 1) следует подождать несколько секунд.

Следующие пункты меню можно выбрать только путем сокращенного набора (нажать кнопку MENU, а затем номер функции):

Пункты меню	Сокращенный набор	Описание
Clearing the	MENU 10	стирание или запоминание последних набранных номеров при выключении питания
Data mode	MENU 11	режим обмена данными
Change Lock Code	MENU 12	изменение кода блокировки радиотелефона
Auto power off	MENU 13	установка времени автоматического выключения питания или отказ от этой функции
Tsleadapter	MENU 14	ввод в действие внутреннего адаптера связи (дополнительное оснащение)
Accessory menu	MENU 15	установка режимов работы дополнительного оснащения, подключенного к радиотелефону
Sleep mode	MENU 16	включение и выключение режима пониженного потребления тока (режим "сна")

Замечание: названия функций, выбираемых только путем сокращенного набора, не выводятся на дисплей.

СТР 32

Пример: при наборе MENU 10 на дисплей выводится текущий заданный режим этой функции (а не ее название "Clearing the last called numbers"). Изменение заданного режима: с помощью кнопок \vee и \wedge вызвать на дисплей необходимый новый режим и нажать кнопку M для его записи в память.

Номер сокращенного набора выводится в верхнем правом углу дисплея.

ОПИСАНИЕ ФУНКЦИЙ МЕНЮ

Ниже указывается только сокращенный набор, необходимый для выбора пунктов меню. Можно использовать также метод выбора из меню (нажать MENU, просмотреть перечень и нажатием M выбрать необходимую функцию). Следует помнить, что только для функций 0...9 возможен как сокращенный набор, так и выбор из меню.

БЛОКИРОВКА И РАЗБЛОКИРОВКА РАДИОТЕЛЕФОНА

В радиотелефоне предусмотрена система защиты, установка которой не представляет сложности. С помощью четырехзначного кода радиотелефон может быть заблокирован для предотвращения несанкционированного доступа. Если пользователь забыл свой код блокировки, то его можно изменить в меню 12. Замечание: для изменения кода блокировки необходимо знать код защиты, полученный от поставщика радиотелефона.

СТР 33

Блокировка радиотелефона не препятствует вызову местной экстренной службы, а также вызову номеров, записанных в ячейки памяти 95, 96 и 97.

Возможен также прием вызовов, однако на доступ к памяти наложен запрет.

Следует помнить, что телефонные номера экстренных служб в сети NMT разных стран различны. Эти телефонные номера можно узнать у поставщика системы.

Для блокировки радиотелефона:

1. Набрать MENU 0.
Программа запрашивает код блокировки (*LOCK CODE?*).
2. Набрать четырехзначный код. Он появляется на дисплее только в виде последовательности "звездочек".
3. Нажать кнопку M.

Если код введен правильно, на дисплее появляется и остается сообщение *LOCKED (ЗАБЛОКИРОВАН)*, напоминая тем самым, что радиотелефон заблокирован. Если код введен неверно, то появляется сообщение *CODE ERROR (ОШИБКА КОДА)*. Для выхода из режима этой функции следует немного подождать или нажать кнопку C.

Таким же образом производится разблокировка радиотелефона. После снятия блокировки на дисплее на мгновение появляется сообщение *UNLOCKED (РАЗБЛОКИРОВАН)*.

СТР 34

ИЗМЕНЕНИЕ КОДА СТРАНЫ

Замечание: может оказаться, что эта функциональная возможность не действует во всех странах сети NMT.

Для пользования радиотелефоном в другой стране, имеющей сеть NMT, необходимо установить соответствующий код страны (*FI, SE, NO, DK* и т.д.).

Для изменения кода страны:

1. Набрать MENU 1. На дисплее выводится установленный в настоящий момент код.
2. С помощью кнопок \vee и \wedge выбрать из перечня новый код.
3. Нажать кнопку M для подтверждения выбора.

ТИП ЗВУКОВОГО СИГНАЛА ВЫЗОВА

В радиотелефоне предусмотрены один стандартный тип сигнала вызова и четыре дополнительных по выбору.

Для выбора необходимого типа сигнала:

1. Набрать MENU 2.
2. С помощью кнопок \vee и \wedge выбрать необходимый тип сигнала. Каждый раз в качестве примера раздается соответствующий короткий сигнал вызова.
3. Нажать кнопку M для подтверждения выбора.

СТР 35

ПРОДОЛЖИТЕЛЬНОСТЬ СЕАНСОВ СВЯЗИ

Для проверки продолжительности сеансов связи, установленной в результате исходящих и входящих вызовов:

1. Набрать MENU 3.
На дисплей выводится продолжительность последнего сеанса связи в формате "часы-минуты-секунды" (LAST...:....).
2. С помощью кнопок \vee и \wedge вывести на дисплей информацию о всех (кроме текущего) сеансах связи, установленной в результате исходящего вызова (OUTGOING), а также информацию о сеансах связи, установленной в результате входящего вызова (INCOMING). Общая продолжительность также выводится в формате "часы-минуты-секунды".
3. Для выхода из режима этой функции нажать кнопку С.

ОБНУЛЕНИЕ СЧЕТЧИКОВ ПРОДОЛЖИТЕЛЬНОСТИ СЕАНСОВ СВЯЗИ

Для обнуления счетчиков продолжительности сеансов связи:

1. Набрать MENU 3 для ввода в действие функции CALL TIMERS.
2. С помощью кнопок \vee и \wedge найти в перечне функцию RESET TIMERS (ОБНУЛЕНИЕ СЧЕТЧИКОВ).
3. Нажать кнопку М. Программа запрашивает пятизначный код защиты (SECURITY?) радиотелефона.
СТР 36

4. Набрать код защиты.

5. Нажать кнопку М. На дисплее появляется сообщение TIMERS CLEARED (СЧЕТЧИКИ ОБНУЛЕНЫ), подтверждающее, что счетчик установлен на ноль».

УСТАНОВКА РЕЖИМА РАБОТЫ ЛАМП

Режимы работы ламп клавиатуры и дисплея действуют следующим образом:

Режим LIGHTS ON (ЛАМПЫ ВКЛ.):

- если радиотелефон используется как переносное устройство или подключен к зарядному устройству медленной зарядки лампы горит в течение 10 секунд после нажатая кнопки;
- если радиотелефон подключен к автомобильному комплекту или к зарядному устройству ускоренной зарядки: лампы горят постоянно.

Режим LIGHTS OFF (ЛАМПЫ ВЫКЛ.):

- если радиотелефон используется как переносное устройство шв! подключен к заряд-ному устройству медленной зарядки: лампы отключены постоянно.
- если радиотелефон подключен к автомобильному комплекту или к зарядному устройству ускоренной зарядки: лампы горят в течение 10 секунд после нажатия кнопки.

СТР 37

Для установки режима работы ламп:

1. Набрать MENU 4.
 2. С помощью кнопок \vee и \wedge выбрать режим *LIGHTS ON* или *LIGHTS OFF*.
 3. Нажать кнопку M для подтверждения выбора.
- ЗВУКОВЫЕ СИГНАЛЫ КНОПОК**
При каждом нажатии кнопок раздается звуковой сигнал. Для регулировки громкости этого сигнала или его отключения:

1. Набрать MENU 4.
2. С помощью кнопок \vee и \wedge выбрать уровень громкости сигналов *VOLUME LEVEL 1, 2, 3* или режим *TONES OFF (ЗВУКОВЫЕ СИГНАЛЫ ОТКЛЮЧЕНЫ)*. Первым на дисплей выводится текущий режим.
3. Нажать M для подтверждения выбора.

Замечание: если звуковые сигналы клавиатуры отключены, то передача звуковых сигналов DTMF все-таки возможна. Следует также отметить, что если звуковой сигнал вызова отключен (*SILENT SERVICE*), то звуковые сигналы клавиатуры также не подаются.

ГРОМКСТЬ СИГНАЛА ВЫЗОВА

Сигнал вызова подается при поступлении входящего вызова.

Для установки уровня громкости сигнала вызова:

1. Набрать MENU 6.
2. С помощью кнопок \vee и \wedge выбрать режим *RINGING LEVEL 1, 2, 3, 4, 5 (УРОВЕНЬ*
СТР 38

- ГРОМКСТИ СИГНАЛА ВЫЗОВА)* или *SILENT SERVICE (РЕЖИМ БЕСШУМНОЙ РАБОТЫ)*. Первым на дисплей выводится текущий режим.
3. Нажать кнопку M.

Если выбран режим *SILENT SERVICE*, то в режиме ожидания на дисплей выведено сообщение *SLNT*, напоминающее о том, что сигнал вызова не подается. В этом случае при поступлении вызова радиотелефон подает короткий звуковой сигнал, а также начинают мигать лампы дисплея и клавиатуры. Следует помнить, что все остальные звуковые сигналы радиотелефона также отключены.

УСТАНОВКА УРОВНЯ МОЩНОСТИ ПЕРЕДАТЧИКА

Радиотелефон автоматически выбирает уровень мощности, необходимый для передачи радиосигналов. С помощью этого меню можно ограничить передачу низким уровнем мощности 1,5 Вт (*POWER LOW*) либо разрешить использование самого высокого предусмотренного уровня мощности 7 Вт (*POWER HIGH*). Низкий уровень передачи (1,5 Вт) можно установить в зонах с высокой напряженностью поля. Высокий уровень передачи (7 Вт) необходим, когда радиотелефон находится в зоне с низкой напряженностью поля. Очевидно, что установка уровня мощности на *POWER LOW* обеспечивает экономию энергии аккумуляторов и увеличивает продолжительность их работы без перезарядки.

Следует отметить, что при установке в автомобиль уровень мощности устанавливается авто-

магически при подключении радиотелефона со снятыми аккумуляторами к автомобильному комплекту. Перед установкой уровня мощности передатчика следует проверить напряженность поля (указатель S).

Для установки уровня:

1. Набрать MENU 7.
2. С помощью кнопок \vee и \wedge выбрать POWER LOW (НИЗКАЯ МОЩНОСТЬ) или POWER HIGH (ВЫСОКАЯ МОЩНОСТЬ).
3. Нажать кнопку M для подтверждения выбора.

ДВУХТОНАЛЬНАЯ МНОГОЧАСТОТНАЯ ПЕРЕДАЧА (DTMF)

В радиотелефоне предусмотрена возможность передачи цифровой информации в виде последовательности звуковых сигналов (например, для управления автоответчиком).

Звуковые сигналы DTMF можно послать с помощью генератора сигналов DTMF радиотелефона или с помощью функции MFT (тональная многочастотная передача) сети NMT. При плохих условиях передачи более надежна передача с помощью функции MFT.

Для передачи звуковых сигналов DTMF имеются четыре возможности:

I Ручной набор сигналов DTMF

1. Установить связь обычным образом (см. раздел "Посылка вызова").

СТР 40

2. Ввести цифры на дисплей. Каждая цифра передается непосредственно в виде сигнала DTMF. Длина сигнала зависит от продолжительности нажатия кнопки.

II Автоматический набор сигналов DTMF

С помощью этой функции из ячейки памяти можно вызвать число и послать его как единое целое.

1. Установить связь обычным образом.
2. Для вызова числа из ячейки памяти набрать MENU R. Набрать MENU  для включения генератора DTMF радиотелефона. Число, записанное в ячейке памяти, автоматически передается в виде сигналов DTMF (продолжительные сигналы).

III Ручной набор сигналов DTMF с помощью функции MFT

1. Установить связь обычным образом.
2. Для выбора функции MFT набрать MENU 8. Появляется сообщение *MFT SERVICE* и указатель *D*.
3. Ввести цифры на дисплей. Каждая цифра передается непосредственно в виде сигнала DTMF. Во время передачи каждого сигнала мигает указатель *D*.
4. Для выхода из режима MFT нажать MENU.

IV Автоматическая передача сигналов DTMF с помощью функции MFT

СТР 41

С помощью этой функции можно вызвать число из ячейки памяти и послать его как единое целое.

1. Установить связь обычным образом.
2. Для вызова числа из ячейки памяти набрать MENU R.
3. Набрать MENU 8 для ввода в действие функции MFT. Число, записанное в ячейке памяти, автоматически передается в виде сигналов DTMF (во время передачи мигает указатель D).
Если после передачи указатель D остается на дисплее, воспользоваться кнопкой MENU для возврата в обычный режим работы.

Замечание:

Если функция MFT введена в действие, обычная связь по радиотелефону невозможна. Передача сигналов DTMF возможна даже в том случае, когда звуковые сигналы клавиатуры отключены.

Установка паузы между последовательностями сигналов DTMF

Набрать MENU # для установки паузы продолжительностью 2,5 секунды между последовательностями сигналов DTMF (на дисплее пауза представлена буквой "р"). Пауза может оказаться необходимой, например, между паролем автоответчика и кодом для прослушивания сообщений, записанных на автоответчик.
ВКЛЮЧЕНИЕ/ОТКЛЮЧЕНИЕ ЗАРЯДКИ АККУМУЛЯТОРОВ

СТР 42

Если радиотелефон установлен в автомобиле, то зарядку его аккумуляторов можно отключить. При этом аккумуляторы будут работать до полной разрядки, после чего их необходимо вновь зарядить. Такой режим работы аккумуляторов обеспечивает максимальный срок их службы. Режим отключения зарядки аккумуляторов действует до тех пор, пока включено питание радиотелефона. Если установлен режим CHARGING OFF (ЗАРЯДКА ОТКЛЮЧЕНА), то при выключении радиотелефона или падении уровня заряда аккумуляторов до нижнего предела этот режим автоматически изменяется на режим CHARGING ON (ЗАРЯДКА ВКЛЮЧЕНА). Если радиотелефон подключен к зарядному устройству или установлен в держатель, то зарядка автоматически включается непосредственно перед тем, как уровень заряда аккумуляторов достигнет нижнего предела.

Для отключения зарядки:

1. Набрать MENU 9.
2. С помощью кнопок \vee и \wedge выбрать режим CHARGING OFF (ЗАРЯДКА ОТКЛЮЧЕНА).
3. Нажать кнопку M для подтверждения выбора.

СТИРАНИЕ ПОСЛЕДНИХ НАБРАННЫХ НОМЕРОВ

При отключении питания последние набранные номера могут либо автоматически стираться из памяти, либо оставаться в ней. Для установки необходимого режима:

1. Набрать MENU 10.

СТР 43

2. С помощью кнопок \vee и \wedge выбрать *CLEAR LAST ON* (СТИРАНИЕ ВКЛ.) или *CLEAR LAST OFF* (СТИРАНИЕ ВЫКЛ.).

3. Нажать кнопку M для подтверждения выбора.

РЕЖИМ ОБМЕНА ДАННЫМИ

Радиотелефон может посылать и принимать не только речевые сигналы, но при подключении его к автомобильному комплекту и адаптеру связи может также посылать и принимать данные.

Для установки радиотелефона в режим обмена данными:

1. Набрать MENU 11.

Если в данный момент связь не установлена, то при попытке установки режима обмена данными на дисплее появляется сообщение *N/O CALL ACTIVE*.

Более подробная информация о передаче и приеме данных приведена в руководствах по эксплуатации всех адаптеров обмена данными, поставляемых производителем данного радиотелефона.

ИЗМЕНЕНИЕ КОДА БЛОКИРОВКИ

Для изменения кода блокировки радиотелефона:

1. Набрать MENU 12. Программа просит ввести пятизначный код защиты (*SECURITY?*).
2. Ввести код защиты и нажать M.
При неправильном наборе кода на дисплее появляется сообщение *CODE ERROR (ОШИБКА КОДА)*. После ввода правильного кода защиты программа просит ввести новый код блокировки (*NEW LOCK CODE?*).

СТР 44

3. Ввести новый четырехзначный код блокировки и нажать M. Этот код может содержать только цифры и использование прочих символов (например, * и #) запрещено. На дисплее появляется сообщение *STORED (ЗАПИСАНО В ПАМЯТЬ)*, подтверждающее установку нового кода блокировки.

АВТОМАТИЧЕСКОЕ ВЫКЛЮЧЕНИЕ ПИТАНИЯ

Эта функциональная возможность обеспечивает автоматическое выключение радиотелефона через заданный промежуток времени после выключения зажигания автомобиля, если в течение этого промежутка времени ни одна из кнопок радиотелефона не будет нажата. Это экономит заряд аккумуляторов автомобиля, если пользователь забыл выключить радиотелефон. Для использования этой функциональной возможности должна быть установлена линия связи между цепью зажигания автомобиля и радиотелефоном. Непосредственно перед отключением подается короткий звуковой сигнал и на дисплей выводится предупреждающее сообщение *SWITCHING OFF (ОТКЛЮЧЕНИЕ)*. Для того, чтобы отсчет времени вновь начался с нуля, достаточно нажать любую кнопку.

Для установки счетчика времени:

1. Набрать MENU 13.
2. С помощью кнопок \vee и \wedge выбрать пункт *SELECT TIME (УСТАНОВКА ВРЕМЕНИ)*.
3. Нажать кнопку M.

СТР 45

4. Задать время и нажать кнопку М. Время задается в часах (от 0 до 24 часов), например: *HOURS 2*. Если установить *HOURS 0*, то радиотелефон отключится через 5 секунд после выключения зажигания автомобиля.

Для отказа от этой функциональной возможности:

1. Набрать MENU 13.
2. С помощью кнопок \vee и \wedge выбрать режим *NOT ACTIVE*.
3. Подтвердить нажатием кнопки М.

ВВОД В ДЕЙСТВИЕ АДАПТЕРА СВЯЗИ

С помощью адаптера связи радиотелефон можно подключить к телефаксу, модему и к беспроводному телефону, что позволяет передавать и принимать данные в автоматическом режиме. Если адаптер подключен, он может быть введен в действие и выключен с помощью меню.

Для ввода в действие:

1. Набрать MENU 14.
2. С помощью кнопок \vee и \wedge выбрать режим *ON (ВКЛЮЧЕН)*.
После ввода в действие адаптера на дисплее появляется указатель .
3. Нажать кнопку М для подтверждения выбора.

МЕНЮ ДОПОЛНИТЕЛЬНОГО ОСНАЩЕНИЯ

СТР 46

Это меню позволяет получить информацию о дополнительном оснащении, подключенном к радиотелефону.

Для выбора меню дополнительного оснащения:

1. Набрать MENU 15.
Если дополнительное оснащение отсутствует, то появляется сообщение *NONE PRESENT (ОТСУТСТВУЕТ)*.

Если к радиотелефону подключено дополнительное оснащение, то на дисплей выводится наименование первого устройства. При наличии нескольких дополнительных устройств их перечень можно просмотреть с помощью кнопок \vee и \wedge и выбрать то устройство, режим работы которого необходимо изменить.

2. Нажать М для вызова меню необходимого устройства и с помощью кнопок \vee и \wedge просмотреть возможные режимы работы.
3. Нажав М, ввести в память новый заданный режим.

Меню и сообщения, связанные с работой дополнительного оснащения, приведены в руководствах по эксплуатации, поставляемых вместе с дополнительным оснащением.
СТР 47

РЕЖИМ ПОНИЖЕННОГО ПОТРЕБЛЕНИЯ ТОКА ("РЕЖИМ СНА")

Для экономии заряда аккумуляторов радиотелефон можно установить в режим пониженного потребления тока (режим "сна"). При этом потребление тока автоматически падает во всех случаях, когда сеть NMT теряет контакт с радиотелефоном и больше не может обслуживать связь (например, в длинных туннелях). В режиме "сна" радиотелефон каждые 20 секунд "просыпается" и проверяет возможность работы в сети. Если радиотелефон по-прежнему находится вне зоны действия сети, начинается новый период "сна". Когда сеть вновь может обслуживать радиотелефон (на дисплее появляется указатель *SERV*), радиотелефон "просыпается" и возвращается к нормальному уровню питания.

В любой момент радиотелефон можно "разбудить" нажатием кнопки.

Установка режима "сна" может обеспечить значительную экономию заряда аккумуляторов при работе в неблагоприятных для сотовой сети связи условиях (например, в подземных сооружениях для парковки автомобилей, подвалах, в удаленных районах сельской местности и т. п.).

Для установки и отказа от режима "сна":

1. Набрать MENU 16.
2. С помощью кнопок \vee и \wedge установить режим *SLEEP ON* (РЕЖИМ СНА ВКЛ.) или *SLEEP OFF* (РЕЖИМ СНА ВЫКЛ.).
3. Нажать кнопку M для подтверждения выбора.

СТР 48

УСТАНОВЛЕНИЕ СВЯЗИ ИЗ-ЗА ГРАНИЦЫ СО СТРАНОЙ ПРОЖИВАНИЯ

Эта функция обеспечивает автоматическое добавление кода выхода на международную сеть и кода страны к телефонному номеру в том случае, когда пользователь находится в другой стране сети NMT и хочет позвонить домой по телефонному номеру, записанному в память. Таким образом, эта функция позволяет использовать записанные в память телефонные номера даже при нахождении за границей. Чтобы воспользоваться этой функцией, необходимо сначала записать код в память (см. ниже раздел "Запись кода выхода на международную сеть").

1. Нажать кнопку R, чтобы вызвать из памяти необходимый телефонный номер (или набрать его, включая внутренний междугородный код).
2. Набрать MENU R. Появляется сообщение *PREFIX (КОД)*, которым программа запрашивает номер той ячейки памяти, в которой записан код.
3. Набрать номер этой ячейки (например, 90). Код добавляется перед выведенным на дисплей телефонным номером.
4. Послать вызов обычным образом.

ЗАПИСЬ КОДА ВЫХОДА НА МЕЖДУНАРОДНУЮ СЕТЬ В ПАМЯТЬ
Следует помнить, что коды выхода на международную сеть различны в сети NMT разных стран. Если в память записан код выхода на международную сеть, принятый в Финляндии (т. е. 990), то его нельзя использовать при послышке вызова 49

СТР 49

из Норвегии (095). Различные коды выхода на международную сеть следует записывать в разные ячейки памяти.

1. Набрать код выхода на международную сеть той страны, из которой Вы чаще всего уста-навливаете связь со своей страной проживания. Пример: если Вы хотите звонить в другие страны из Швеции, то следует набрать 009.
2. Набрать код той страны, в которой Вы проживаете. Пример: если Вы хотите звонить в Финляндию по телефонным номерам, которые записаны в память, следует набрать 358.
3. Набрать *, если в тех телефонных номерах, которые записаны в память и по которым Вы хотите звонить, необходимо убрать цифру. Количество "звездочек" в последовательности показывает, сколько цифр следует убрать в начале внутреннего междугородного кода.
4. Записать код (например, 009 358 *) в выбранную ячейку памяти (для этого надо набрать, например, 90). Теперь при установлении связи с абонентами Вашей страны проживания Вы можете использовать записанный в памяти код (см. инструкции выше).

ПЕРЕАДРЕСАЦИЯ ВЫЗОВА

Переадресация вызова представляет собой функциональную возможность сети NMT и позволяет переадресовать входящие вызовы другому абоненту. Для получения дальнейшей информации обратитесь к поставщику системы.

СТР 50

ТРЕХСТОРОННЯЯ СВЯЗЬ

В сети NMT предусмотрена функциональная возможность Register Recall (трехсторонняя связь или конференц-связь). Эта функция позволяет во время сеанса связи установить связь с другим абонентом и с помощью кнопки R переключаться с одного абонента на другой.

Замечание: кнопка R обеспечивает трехстороннюю связь только во время сеанса связи.

Для получения дальнейшей информации обратитесь к поставщику системы.

ЗАПРЕТ ВЫЗОВОВ

Эта функциональная возможность позволяет наложить запрет на вызов определенных телефонных номеров (например, наложить запрет на международные вызовы). Для ввода в действие этой функции необходимо записать в память первые несколько цифр запрещаемых телефонных номеров.

Для ввода в действие запрета вызовов:

1. Набрать первые цифры запрещаемых телефонных номеров (не более 32 цифр), разделив их символом *, например: 9700*990.
2. Нажать кнопку M. Программа запрашивает номер ячейки памяти (*STORE*).
3. Набрать ячейку памяти * или **, после чего нажать кнопку M. Программа запрашивает пятизначный код защиты (*SECURITY?*).

СТР 51

4. Ввести код защиты.
5. Нажать кнопку M. На дисплее появляется сообщение *STORED (ЗАПИСАНО В ПАМЯТЬ)*.

При попытке послать вызов по запрещенному телефонному номеру (например, 9700 1234) на дисплее появляется сообщение об ошибке *NOT ALLOWED (ЗАПРЕЩЕНО)*.

Телефонные номера, записанные в память, можно проверить, вызвав ячейку памяти * . Набрать R, * , R.

Для снятия запрета вызовов необходимо стереть содержимое ячейки памяти * . См. раздел "Стирание информации" главы 4 "Запоминающее устройство".

52

6. ЗАРЯДКА АККУМУЛЯТОРОВ

При работе в переносном режиме аккумуляторы являются единственным источником питания радиотелефона. При падении уровня заряда аккумуляторов ниже определенного уровня радиотелефон предупреждает об этом выводом соответствующих сообщений (*BATTERY LOW, RECHARGE BATTERY*) и подачей звуковых сигналов.

Следует пользоваться только аккумуляторами, одобренными изготовителем радиотелефона.

Радиотелефон получает питание от перезаряжаемых никель-кадмиевых аккумуляторов ВВМ-5Н (1700 мА-ч) или ВВМ-5L (1100 мА-ч). Полностью заряженные аккумуляторы обеспечивают следующую продолжительность работы радиотелефона (типичные значения при оптимальных условиях системы и мощности передатчика 1,5 Вт/7,0 Вт):

Аккумулятор	Продолжительность разговора	Режим ожидания	
		1,5 Вт/7,0 Вт	Режим экономии аккумуляторов
ВВМ-5Н	70 мин/30 мин	30ч	98 ч
ВВМ-5L	45 мин / 20 мин	18 ч	60 ч

*)Режим экономии заряда аккумуляторов представляет собой функциональную возможность сети.

Проверить наличие этой возможности у поставщика сети.

СТР 53

Аккумуляторы следует всегда заряжать полностью.

Для продления срока службы аккумуляторов рекомендуется ежемесячно полностью разряжать их с последующей зарядкой. Это обеспечивает максимальный срок службы аккумуляторов, так как не полностью разряженные аккумуляторы имеют пониженный заряд. Для разрядки аккумуляторов можно установить режим CHARGING OFF, при котором зарядка аккумуляторов отключена, когда радиотелефон установлен в автомобиле.

Новые аккумуляторы или аккумуляторы, которые долго не использовались, должны быть перед эксплуатацией заряжены в течение не менее 24 часов. Перед зарядкой снять аккумуляторы с радиотелефона.

Зарядка блока аккумуляторов может быть произведена одним из следующих способов:

а. снять аккумуляторы с радиотелефона и подключить сетевое зарядное устройство во медленной зарядки (АСН-3Е) к зарядному гнезду аккумуляторов.

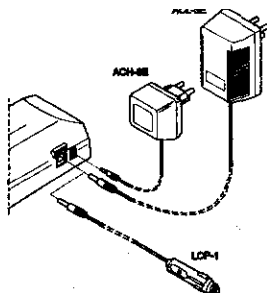

б. подключить сетевое зарядное устройство ускоренной зарядки (АСЛ-3Е) или зарядное устройство (LCP-1) с питанием от

СТР 54

автомобильного прикуривателя к зарядному гнезду аккумуляторов. Зарядка проходит медленно, если аккумуляторы сняты с радиотелефона.

- в. установить радиотелефон в монтажный держатель в автомобиле. При этом аккумуляторы заряжаются автоматически. Если двигатель автомобиля выключен, то продолжительность зарядки велика.

Ниже приведена приблизительная продолжительность зарядки до 80 % от полной емкости с помощью различных зарядных устройств. Рекомендуется, однако, продолжить зарядку аккумуляторов еще в течение 5-10 часов.

Аккумуляторы	АСН-3Е	АСЛ-3Е	LCP-1
ВВМ-5Н	14ч	2 ч 30 мин	При работающем /выключенном двигателе
ВВМ.5L	14ч	2ч	4ч/14ч 3ч/14ч

Аккумуляторы сняты с радиотелефона

Замечание:

Быстрая зарядка аккумуляторов током большой силы возможна при температуре +5 °С. +40 °С. Во время зарядки с помощью зарядных устройств АСЛ-3Е и LCP-1 радиотелефоном можно пользоваться.

Замечание:

Не оставляйте снятый блок аккумуляторов подключенным к зарядному устройству более, чем на неделю. Зарядку снятых аккумуляторов

СТР 55

можно производить только при температуре +50°С...+40°С.

ИНДИКАЦИЯ УРОВНЯ ЗАРЯДА АККУМУЛЯТОРОВ

Вертикальные линии в правой части дисплея показывают уровень заряда аккумуляторов (напряжение): чем больше линий, тем выше уровень заряда. При падении уровня заряда ниже 10 % появляется предупреждающее сообщение *BATTERY LOW (НИЗКИЙ ЗАРЯД АККУМУЛЯТОРОВ)* и подается предупреждающий звуковой сигнал. Предупреждающий сигнал повторяется.

Когда аккумуляторы полностью разрядятся, подается звуковой сигнал, выводится сообщение *RECHARGE BATTERY (ЗАРЯДИТЬ АККУМУЛЯТОРЫ)* и радиотелефон отключается.
СТР 56

7. ДОПОЛНИТЕЛЬНОЕ ОСНАЩЕНИЕ

УСТАНОВКА В АВТОМОБИЛЕ

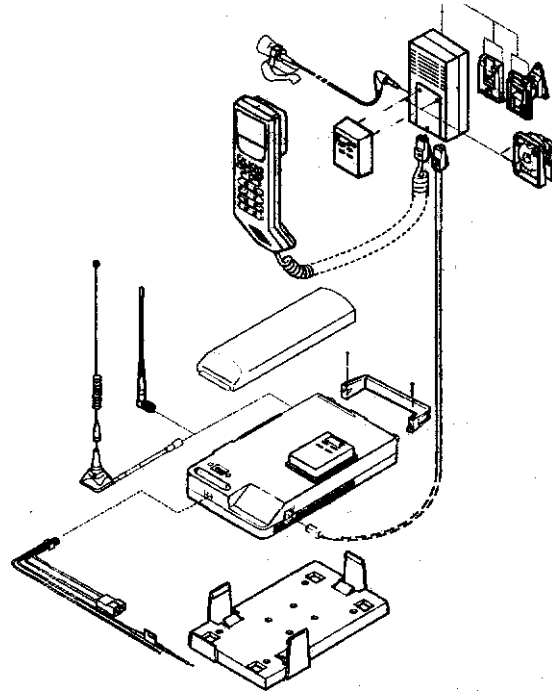

Предупреждение!

Установку в автомобиль и техобслуживание радиотелефона могут выполнять только уполномоченные специалисты. Неправильная установка или техобслуживание могут оказаться опасными, а также привести к отмене гарантии.

СТР 57

ПОДГОТОВКА К ИСПОЛЬЗОВАНИЮ РАДИОТЕЛЕФОНА В ПЕРЕНОСНОМ РЕЖИМЕ

Отключить питание!

Отсоединить микрофонную трубку от держателя:

1. Снять трубку с держателя.
2. Нажать на защелку разъема на конце витого шнура и отсоединить шнур.

Отсоединить радиотелефон от монтажного держателя:

3. Отсоединить антенный кабель, повернув его против часовой стрелки в разъеме антенны.
4. Отсоединить системный кабель, нажав на защелку.
5. Отсоединить кабель питания.
6. Отжать защелки и вынуть радиотелефон из монтажного держателя.

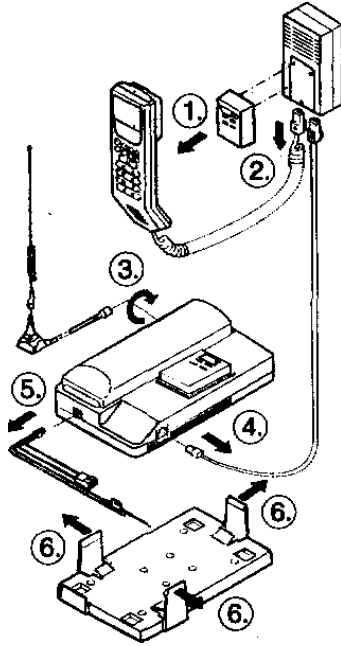

Подсоединить микрофонную трубку к передатчику, а переносную антенну - к антенному разъему:

1. Нажать на защелку на конце витого шнура и подсоединить трубку к передатчику.
2. Для подсоединения антенны повернуть ее по часовой стрелке в разъеме.

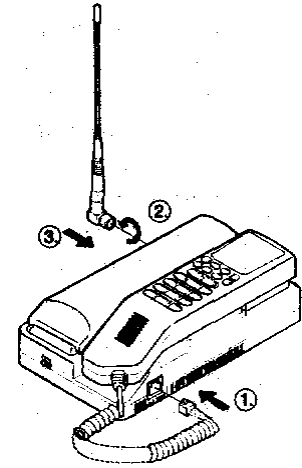

Замечание:

Для улучшения приема при работе в переносном режиме антенна должна находиться в вертикальном положении!

СВЯЗЬ МЕЖДУ ЗАЖИГАНИЕМ И ВКЛЮЧЕНИЕМ РАДИОТЕЛЕФОНА

Эта функциональная возможность (включение и выключение, контролируемое зажиганием) обеспечивает автоматическое включение и выключение радиотелефона в зависимости от того, включен или выключен двигатель автомобиля.

При выключении зажигания на дисплее появляется сообщение *SWITCHING OFF*, раздаётся короткий звуковой сигнал и через 5 секунд питание радиотелефона отключается. С помощью функциональной возможности "автоматическое выключение питания" (Auto Power OFF) задержку

СТР 59

отключения питания можно установить на величину от 0 до 24 часов. Если в течение этого промежутка времени нажать какую-либо кнопку или вынуть радиотелефон из держателя, то питание радиотелефона не отключится. Если во время сеанса связи выключить зажигание, радиотелефон не отключится. Если во время сеанса связи выключить зажигание, радиотелефон отключится через 5 секунд после окончания связи. От функциональной возможности "связь между зажиганием и включением радиотелефона" можно отказаться (см. MENU 13).

Замечание:

Если радиотелефон подключен к автомобильному комплекту и автомобиль в течение продолжительного периода (например, в течение 2 недель) не используется, отсоединить кабель питания от радиотелефона.

ОТКЛЮЧЕНИЕ РАДИОПРИЕМНИКА АВТОМОБИЛЯ (CRM)

Эта функциональная возможность обеспечивает отключение радиоприемника автомобиля при начале сеанса связи, установленного с данного радиотелефона, а также при подаче звукового сигнала входящего вызова. После окончания связи или прекращения подачи сигналов вызова радиоприемник автомобиля вновь включается на первоначальный уровень громкости. Пользователь не имеет возможности отказаться от этой функции. Если соответствующая линия подключена, то эта функция всегда действует.

СТР 60

ВНЕШНИЙ ЗВУКОВОЙ СИГНАЛ

Звуковой сигнал вызова радиотелефона может быть подключен к устройству подачи звукового сигнала автомобиля.

Замечание:

Подобное подключение не позволяет использовать функцию CRM (отключение радиоприемника автомобиля), так как эти две функциональные возможности исключают друг друга.

АДАПТЕР СВЯЗИ (FDM-2)

С помощью внешнего адаптера связи FDM-2 радиотелефон можно подключить к телефаксу, модему и к беспроводному телефону, что позволяет передавать и принимать данные в автоматическом режиме.

61

8. ПРИЛОЖЕНИЯ

СООБЩЕНИЯ, ПОЯВЛЯЮЩИЕСЯ НА ДИСПЛЕЕ

0 TO 24 HOURS

Промежуток времени между последним нажатием кнопки и автоматическим выключением радиотелефона не может превышать 24 часа.

BATTERY LOW

Появляется, когда уровень заряда аккумуляторов падает до 10 %. Это сообщение появляется через каждые 10 минут, если радиотелефон находится в режиме ожидания, и через каждые 2 минуты, если радиотелефон находится в режиме эксплуатации.

CALL ENDED

Слишком слабый сигнал сотовой сети или сеть занята и сеанс связи прерван (это сообщение появляется только в том случае, если звуковые сигналы были отключены).

CODE ERROR

Набран неверный код блокировки или код защиты.

DATA ACTIVE

Радиотелефон находится в режиме обмена данными.

EMPTY

Попытка вызвать информацию из пустой ячейки памяти.

СТР 62

INVALID NUMBER

Телефонный номер, к которому Вы хотите добавить код выхода на международную сеть, имеет слишком много цифр или содержит недопустимые символы.

LOCK CODE?

Приглашение ввести код блокировки.

LOCKED

Радиотелефон заблокирован.

MUTED

Микрофон отключен.

NEW LOCK CODE?

Приглашение ввести новый код блокировки.

NO CALL ACTIVE

Режим обмена данными не может использоваться, так как связь не установлена.

NO SPACE

Все ячейки памяти заняты. При необходимости - стереть содержимое ячейки памяти.

NONE PRESENT

К радиотелефону не подключено дополнительное оснащение.

NOT ALLOWED

Появляется при попытке записать телефонный номер в запрещенную ячейку памяти (например, 98) или при попытке вызова по запрещенному телефонному номеру.

СТР 63

NOT FOUND

Появляется при попытке вызвать из памяти несуществующее имя.

PREFIX

Приглашение ввести номер той ячейки памяти, в которой записан код выхода на международную сеть (в сеть страны Вашего проживания).

RECALL

Приглашение ввести номер необходимой ячейки памяти для вызова информации из памяти.

RECHARGE BATTERY

Появляется за 10 секунд до отключения радиотелефона и прекращения выполнения всех команд из-за низкого уровня заряда аккумуляторов.

REPLACE CONTENT?

Появляется при попытке записать информацию в уже занятую ячейку памяти.

REPLACE NAME?

Этим сообщением программа спрашивает, надо ли заменить ранее записанное имя на новое.

SECURITY?

Приглашение ввести код защиты.

SLNT

Звуковые сигналы вызова отключены (режим бесшумной работы SILENT SERVICE).

СТР 64

STORE

Приглашение ввести номер необходимой ячейки памяти для записи информации в память.

STORE NOT DONE

Сообщает, что пользователь решил не записывать новую информацию в уже занятую ячейку памяти.

STORED

Запись в память проведена успешно.

SWITCHING OFF

Установлена линия связи между цепью зажигания автомобиля и включением радиотелефона: через 5 секунд радиотелефон отключится.

TIMERS CLEARED

Счетчики продолжительности сеансов связи обнулены.

UNLOCKED

Радиотелефон разблокирован.

UNMUTED

Микрофон вновь включен.

USE <->TO VIEW

Сообщает, что меню вызвано на дисплей. Просмотр пунктов меню производится с помощью кнопок \vee и \wedge .

VOLUME 1

Сообщает текущий уровень громкости головного телефона.

СТР 65

ПЕРЕЧЕНЬ ЗВУКОВЫХ СИГНАЛОВ

Звуковой сигнал вызова

Звуковой сигнал вызова подается при поступлении входящего вызова и представляет собой стандартный тональный сигнал. Возможен выбор звуковых сигналов вызова, имеющих несколько иной вид.

Звуковые сигналы клавиатуры

Эти сигналы подаются при каждом нажатии кнопки. Возможна регулировка громкости этих сигналов или их полное отключение.

Звуковой сигнал прекращения вызова

Этот сигнал подается, если сеть занята или сеть прекращает вызов по какой-либо другой причине.

Звуковой сигнал низкого уровня заряда аккумуляторов

Этот сигнал сообщает о низком уровне заряда аккумуляторов и подается каждые 10 минут (или каждые 2 минуты в режиме связи). Одновременно на дисплей выводится сообщение *BATTERY LOW*.

Звуковой сигнал необходимости зарядки аккумуляторов

Этот сигнал подается при крайне низком уровне заряда аккумуляторов, когда они не обеспечивают больше питание радиотелефона. Одновременно на дисплей выводится сообщение *RECHARGE BATTERY*. В течение 10 секунд произойдет отключение радиотелефона.

СТР 66

Звуковой сигнал ошибки

Сообщает, что радиотелефон находится вне зоны обслуживания сети. При наличии линии связи между зажиганием автомобиля и включением радиотелефона: через 5 секунд радиотелефон автоматически отключится.

УХОД И ОБСЛУЖИВАНИЕ

Радиотелефон разработан и изготовлен с использованием самых последних достижений техники и требует осторожного обращения. Соблюдение приведенных ниже рекомендаций обеспечит надежную работу радиотелефона в течение многих лет.

Не используйте и не храните радиотелефон в запыленных или загрязненных помещениях. Это может вызвать износ подвижных частей радиотелефона.

Не оставляйте радиотелефон в зоне повышенных температур. Это может привести к сокращению срока службы электронных компонентов, повреждению аккумуляторов и деформации или плавлению некоторых синтетических материалов.

Не открывайте корпус радиотелефона. Ремонт должен выполняться только специалистом, так как в противном случае возможен выход радиотелефона из строя.

Для зарядки аккумуляторов следует использовать зарядные устройства только тех типов, которые указаны в руководстве. Аккумуляторы

СТР 67

нельзя использовать для питания других устройств.

Не допускайте падения радиотелефона и оберегайте его от ударов. Грубое обращение может привести к поломке монтажных плат радиотелефона.

Храните радиотелефон, а также все его компоненты и дополнительное оснащение в местах, недоступных для детей.

Предохраняйте радиотелефон от влаги. В жидкостях содержатся минеральные частицы, которые вызывают коррозию электронных схем.

Для чистки радиотелефона не использовать разъедающие химикаты, растворители для химической чистки и сильные моющие средства. Вытирать радиотелефон мягкой тряпкой, слегка смоченной в слабом растворе мыла и воды.

При возникновении неисправности обратитесь к ближайшему уполномоченному поставщику, который при необходимости обеспечит ремонт и техобслуживание.

ПОИСК НЕИСПРАВНОСТЕЙ

Если питание не включается или не выключается:
Проверить правильность установки аккумуляторов.

СТР 68

Проверить чистоту контактов аккумуляторов и зарядного устройства.

Возможно, что уровень заряда аккумуляторов недостаточен. Проверить, не подаются ли звуковые сигналы, предупреждающие о низком уровне заряда аккумуляторов.

Если питание подается, но радиотелефон не действует:

Проверить наличие на дисплее указателей Δ и *SERV*.
Возможно, что радиотелефон находится вне зоны действия сотовой сети связи.

Проверить правильность установки антенны.

СТР 69