

Предупреждение Федеральной комиссии связи США (FCC)

Это устройство соответствует Разделу 15 Правил FCC. Его функционирование отвечает таким двум условиям:

- Это устройство не должно оказывать никакого отрицательного влияния.
- Это устройство должен реагировать на любое влияние, в том числе такое, что может привести к нежелательному функционированию

Примечание: Это устройство было испытано согласно ограничениям для цифровых устройств класса В соответственно Разделу 15 Правил FCC. Эти ограничения направлены на защиту от вредного влияния при бытовом использовании. Это устройство генерирует, использует и может излучать колебание высокой частоты. В случае установления и использования не в соответствии с этой инструкцией, это устройство может послужить причиной нежелательные помех для радиосвязи. Однако, полное отсутствие помех в определенных случаях не может гарантироваться. Если это устройство служит причиной отрицательный влияния на радио или телевизионный прием, который проявляется во время включения и выключение устройства, пользователь должен попробовать изменить это влияние одним из ниже приведенных способов:

- Изменить направленность или местонахождение приемочной антенны.
- Увеличить расстояние между устройством и приемником.
- Подсоединить устройство к такой розетке или сети, в которую не подключен приемник.
- Обратиться за помощью к продавцу или квалифицированному радиоинженеру.

Для соответствия требованиям класса В в части подраздела в Разделе 15 Правил FCC необходимо использовать экранированный кабель.

Не вносите никаких изменений в конструкцию устройства, если это не предусмотрено инструкцией. В случае внесения таких изменений, от Вас могут потребовать прекращение работы устройства.

ПРОЧТИТЕ ЭТО В ПЕРВУЮ ОЧЕРЕДЬ

Информация о торговых марках

- Microsoft® та Windows® являются торговыми марками Microsoft Corporation, зарегистрированными в США.
- Pentium® является зарегистрированной торговой маркой Intel Corporation.
- Macintosh является торговой маркой Apple Computer, Inc.
- SD™ является торговой маркой.
- Photo Explorer и Photo Express являются торговыми марками.
- Другие названия и продукты могут быть торговыми марками или зарегистрированными торговыми марками своих собственников.

Информация о продукте

- Дизайн продукта и его характеристики могут быть изменены без сообщения. Это включает технические характеристики продукта, программное обеспечение, программные драйверы и Инструкцию пользователя. Эта Инструкция пользователя является общим справочником относительно продукта.

СЛУЖБА ПОДДЕРЖКИ ПОЛЬЗОВАТЕЛЕЙ (на территории СНГ)

Если в этой Инструкции у Вас возникнут вопросы, ответа на которые Вы не знаете, пожалуйста, свяжитесь со Службой поддержки пользователей:

- через сайт <http://www.ufo.ua>
- по электронному адресу info@ufo.ua
- по телефону 8-800-501-64-30 (по Украине из городских аппаратов звонки бесплатны).

ИНСТРУКЦИИ ПО БЕЗОПАСНОТИ

Прочтите с пониманием все *Предупреждения* и *Осторожно* перед использованием этого продукта.

ПРЕДУПРЕЖДЕНИЯ

Если инородные объекты или вода попали в фотоаппарат, выключите его и выньте аккумуляторы.

Дальнейшее использование в этом состоянии может вызвать загорание или поражение током.

Проконсультируйтесь у продавца.



Если фотоаппарат упал или корпус получил повреждение, выключите его и выньте аккумуляторы.

Дальнейшее использование в этом состоянии может вызвать загорание или поражение током.

Проконсультируйтесь у продавца.



Не разбирайте, не изменяйте конструкцию и не старайтесь самостоятельно починить фотоаппарат.

Это может вызвать загорание или поражение током. О ремонте спрашивайте продавца.



Используйте сетевой адаптер только с напряжением электропитания согласно указанному на маркировке.

Использование с любым другим напряжением электропитания может вызвать загорание или поражение током.



Не используйте фотоаппарат возле воды.

Это может вызвать загорание или поражение током. Пользуйтесь соответствующими футлярами/сумками, когда идет дождь, снег или Вы находитесь на пляже.



Не размещайте фотоаппарат на наклонной или неустойчивой поверхности.

Это может привести к тому, что фотоаппарат упадет или перевернется и повредится.



Держите аккумуляторы подальше от детей.

Глотание аккумуляторов может вызвать отравление. Если аккумулятор случайно проглочен, немедленно обратитесь к врачу.



Не используйте фотоаппарат во время ходьбы или за рулем автомобиля или мотоцикла.

Это может привести к падению или аварии.



ОСТОРОЖНО

Осторожно вставьте аккумулятор, обращая внимание на полярность (+ или -) контактов.

Установка аккумуляторов с неверной полярностью может вызвать пожар, повреждения или порчу окружающих областей из-за разрыва аккумулятора или его течи.



Не пользуйтесь вспышкой на близком расстоянии от глаз.

Это может нанести вред зрению человека.



Не давите на ЖК монитор.

Это может повредить стекло на экране или вызвать вытекание внутренней жидкости. Если внутренняя жидкость попадет в глаза или на другие органы или на одежду, прополощите пресной водой. Если внутренняя жидкость попала в глаза, обратитесь за помощью к врачу.



Фотоаппарат является высокоточным прибором. Не бросайте его, не трясите и не используйте чрезмерную силу, когда работаете с камерой.

Это может вызвать повреждение аппарата.



Не используйте аппарат в сырых, запыленных, дымных или насыщенных паром местах.

Это может вызвать пожар или поражение электричеством.



Не вынимайте аккумулятор сразу же после длительного периода непрерывного использования.

Аккумулятор нагревается при длительном использовании. Прикосновение горячего аккумулятора может вызвать ожоги.



Не заворачивайте фотоаппарат и не располагайте его под покрытием.

Отсутствие охлаждения может вызвать деформирование корпуса или привести к загоранию. Используйте фотоаппарат в хорошо вентилируемых местах.



Не оставляйте фотоаппарат в местах, где температура может существенным образом подняться, как например внутри автомобиля.

Это может неблагоприятно повлиять на корпус или внутренние части, вызвать пожар.



Прежде чем перемещать фотоаппарат, отсоедините шнуры и кабели.

Невыполнение этого условия может привести к повреждению кабелей, вызвать пожар и поражение электрическим.



Примечания по использованию аккумуляторов

При использовании аккумуляторов внимательно прочитайте и строго придерживайтесь *Инструкций по Безопасности* и примечаниям, которые приведены ниже:

- Разные типы элементов питания и окружающие условия могут влиять на производительность их работы.
- Избегайте использования аккумуляторов при чрезвычайно холодных условиях, поскольку низкие температуры могут сократить время работы аккумулятора и уменьшить производительность фотоаппарата. Это особенно касается щелочных аккумуляторов, поэтому Ni-MH аккумуляторы более рекомендованы.
- Если Вы используете новые аккумуляторы или такие, которые не были использованы значительный промежуток времени (исключая использование аккумуляторов, имеющих просроченную дату использования) может повлиять на количество снимков, которые могут быть получены. Таким образом, для увеличения производительности и времени их работы, мы рекомендуем полностью зарядить и разрядить аккумулятор как минимум один раз перед использованием.
- Аккумулятор может нагреваться при непрерывном использовании фотоаппарата. Это нормальное и безопасное состояние.
- Камера может нагреваться при непрерывном использовании. Это нормальное и безопасное состояние.
- Если Вы не используете аккумуляторы длительный период времени, вынимайте их из аппарата для предотвращения их течи или коррозии.
- Никогда не используйте разные типы аккумуляторов вместе.
- Всегда держите контакты в незагрязненном состоянии.
- Не используйте марганцевые аккумуляторы.
- Существует риск взрыва, если аккумулятор заменен некорректно.
- Использованные аккумуляторы утилизируйте в соответствии с инструкциями.

СОДЕРЖАНИЕ

ВВЕДЕНИЕ	8	ФОТОРЕЖИМ.....	23
Комплектация.....	9	Поучение снимков - основа	23
НАЧАЛЬНЫЕ СВЕДЕНИЕ О ВАШЕЙ ЦИФРОВОЙ КАМЕРЕ.....	10	Установка разрешающей способности и качества снимков .	24
Вид спереди	10	Зумирование.....	25
Вид сзади	11	Использование вспышки	26
Шкала режимов	12	Использование таймера	27
Информация на ЖКД	13	Настройка экспозиции (EV компенсация).....	28
ПОДГОТОВКА К РАБОТЕ	15	Установка баланса белого	29
Установка батарей (опция)	15	ИСПОЛЬЗОВАНИЕ ШКАЛЫ РЕЖИМА.	30
Использование адаптера переменного тока (опция)	16	Режим Авто.....	30
Установка карты памяти SD (опция) ..	17	Режим Программа.....	30
Присоединение ремешка	18	Режим Портрет.....	31
Светодиодные индикаторы	18	Режим Ландшафт.....	31
НАЧАЛО РАБОТЫ	19	Режим Спорт.....	32
Включение / выключение камеры	19	Режим Ночь.....	32
Выбор языка экранных сообщений ...	19	ПРОДВИНУТЫЕ ФУНКЦИИ	33
Установка даты и времени	20	Серия.....	33
Форматирование карты памяти SD или внутренней памяти.....	21	Автобрекетинг (АЕВ).....	34
Использование ЖК дисплея	22	Выбор режима измерения	35

РЕЖИМ ВОСПРОИЗВЕДЕНИЯ-ОСНОВА.36	ИНСТАЛЯЦИЯ ПРОГРАММНОГО
Просмотр снимков..... 36	ОБЕСПЕЧЕНИЯ.....52
Увеличение снимков..... 37	ИНСТАЛЯЦИЯ FOTO EXPLORER52
Режим просмотра иконок..... 38	ИНСТАЛЯЦИЯ FOTO EXPRESS53
Слайд-шоу..... 39	ИСПОЛЬЗОВАНИЕ ФОТОКАМЕРЫ
Изменение размера снимка..... 40	КАК ПК-КАМЕРЫ.....54
ВИДЕОРЕЖИМ..... 41	Шаг 1: Установка драйвера ПК-камеры.54
Запись видеоклипов..... 41	Шаг 2: Соединение фотокамеры
Воспроизведение видеоклипов..... 42	с компьютером.....55
РЕЖИМ ВОСПРОИЗВЕДЕНИЯ -	Шаг 3: Запуск прикладной программы
ПРОДВИНУТЫЕ ФУНКЦИИ..... 43	(Windows NetMeeting).....55
Воспроизведение	ФУНКЦИИ МЕНЮ56
изображений/видеоклипов на ТВ..... 43	Меню камеры 56
Удаление изображений/видеоклипов... 44	Меню видео..... 61
Защита изображений/видеоклипов..... 45	Меню воспроизведения 63
Установки DPOF..... 46	Меню настройки..... 67
ПЕРЕМЕЩЕНИЕ ФАЙЛОВ ИЗ КАМЕРЫ	ПОДКЛЮЧЕНИЕ КАМЕРЫ К
В КОМПЬЮТЕР..... 48	ДРУГИМ УСТРОЙСТВАМ..... 66
Шаг 1: Установка USB-драйвера49	ТЕХНИЧЕСКИЕ ХАРАКТЕРИСТИКИ 67
Шаг 2: Соединение камеры	ПРИЛОЖЕНИЕ 68
с компьютером.....50	
Шаг 3: Загрузка записанных снимков/ видеофрагментов51	

ВВЕДЕНИЕ

Благодарим за приобретение новой цифровой камеры!

Оборудованная 5,0 мегапиксельным CCD-сенсором, Ваша новая камера разрешает Вам делать высококачественные снимки с разрешающей способностью 2560 x 1920 пикселей. Другие важные особенности приведены ниже:

- **5,0 мегапикселей**

Высококачественная CCD-матрица разрешает получать высококачественные снимки.

- **Автоматическая вспышка**

Датчик вспышки автоматически распознает условия съемки (освещения) и определяет, необходимо ли использование вспышки.

- **2,5" LTPS цветной жидкокристаллический дисплей**

- **Оптическое увеличение: 1x ~ 3x**

- **Цифровое увеличение: 1x ~ 4x**

- **12 Мб внутренней (вмонтированной) памяти**

позволяют Вам делать и сохранять снимки без использования карточки памяти.

- **Поддержка карт памяти SD для расширения памяти**

Вы можете расширять емкость памяти (до 512 MB) с помощью использования карты внешней памяти.

- **USB соединение (USB 1.1.поддерживается)**

Сделанные снимки, видеоклипы и голосовые файлы можно загрузить в Ваш компьютер с помощью кабеля USB (для операционных систем Win 98 та Mac OS 8.6 нужен драйвер USB).

- **Функция DPOF**

DPOF позволяет Вам печатать снимки на DPOF-совместимом принтере просто вставив в него карту памяти.

- **Программное обеспечение: Photo Explorer / Photo Express**

Вы можете улучшать и редактировать изображения на Вашем компьютере с помощью программного обеспечения, которое поставляется вместе с камерой.

КОМПЛЕКТ ПОСТАВКИ

Внимательно распакуйте Вашу камеру и удостоверьтесь в наличии нижеследующих элементов. В случае, если какой-либо из элементов отсутствует или Вы нашли какое-то несоответствие или повреждение, немедленно свяжитесь с Вашим продавцом.

Общие компоненты:

- Цифровая камера
- Инструкция пользователя
- Кабель USB
- Компакт-диск с программным обеспечением
- Видео-кабель
- Ремешок для камеры
- Футляр для камеры

Опциональные (дополнительные) компоненты:

- Карточка памяти SD
- Сетевой адаптер
- Аккумуляторы
- Зарядное устройство для аккумуляторов



-
- Наличие компонентов может варьироваться распространителем.

НАЧАЛЬНЫЕ СВЕДЕНИЯ О ВАШЕЙ ЦИФРОВОЙ КАМЕРЕ

Вид спереди

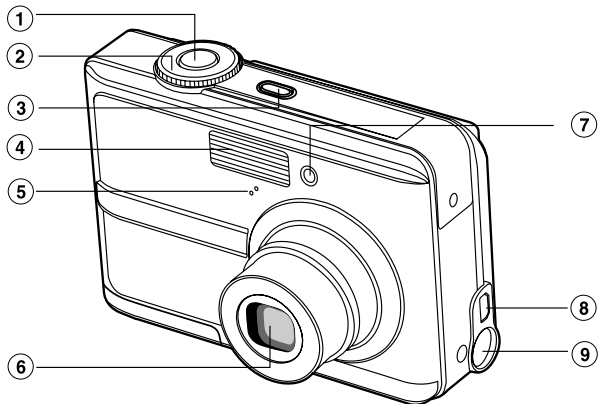

1. Кнопка спуска

2. Шкала режимов

3. Кнопка питания

4. Вспышка

5. Микрофон

6. Объектив

7. Индикатор таймера

8. Терминал PC (USB) / AV выходов

9. Терминал входа питания DC 3V

Вид сзади

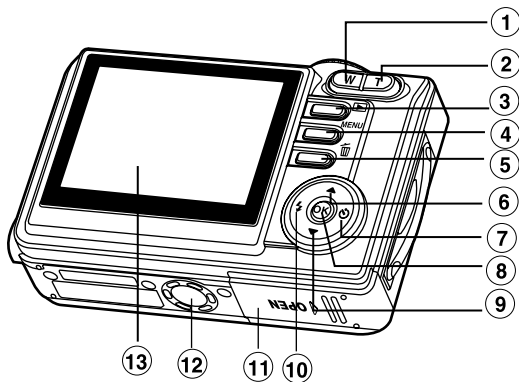

1. **W** Уменьшение (широкий угол)

 Индексный режим

2. **T / ** Увеличение (теле)

3.  Кнопка записи/воспроизведения

4. **MENU** Кнопка МЕНЮ

5.  Кнопка УДАЛИТЬ

6.  Кнопка направления (вверх)

7.  Кнопка направления (вправо)

 Кнопка таймера

8. **OK** Кнопка ОК/Дисплей

9.  Кнопка направления (вниз)

10.  Кнопка направления (влево)

 Кнопка вспышки

11. Крышка отсека аккумуляторов / карт SD





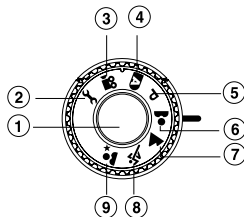

12. Место крепления штатива

13. ЖК монитор

Шкала режимов

Вы можете выбрать один из семи режимов съемки и режима установки в соответствии с условиями достижения желаемого результата.



	Режим	Описание
1.	Кнопка Спуска	Нажимайте для получения снимков
2.	 Настройка	Выберите этот режим, чтобы регулировать установку фотоаппарата.
3.	 Видео	Выберите этот режим для записи видеофрагментов.
4.	A Автоматический	Режим установки параметров камерой в соответствии с ситуацией.
5.	P Программированный	Выберите этот режим для самостоятельной установки диафрагмы и выдержки
6.	 Портрет	Выберите этот режим для съемки людей на размытом фоне.
7.	 Пейзаж	Выберите этот режим для съемки отдаленных объектов или пейзажей.
8.	 Спорт	Выберите этот режим для съемки быстро движущихся объектов.
9.	 Ночная съемка	Выберите этот режим для съемки объектов в сумерках или в ночное время.

Информация на жидкокристаллическом дисплее

• Режим съемки

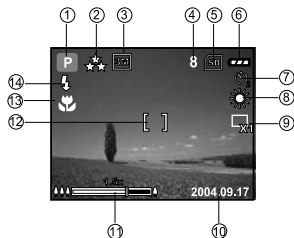

1. Индикация режима

- [A] Автоматический режим
- [f] Режим настройки
- [v] Режим видео
- [▲] Режим пейзаж
- [P] Режим программирования
- [⚡] Режим спорт
- [👤] Режим портрет
- [🌙] Режим ночной съемки

2. Качество изображения

- [☆☆] Высокое
- [☆] Нормальное
- [★] Экономное

3. Размер изображения

- [5M] 2560 x 1920
- [3M] 2048 x 1536
- [1.2M] 1280 x 960
- [0.3M] 640 x 480





4. Возможное количество снимков

5. Индикатор внутренней памяти / карты памяти SD





[] внутренняя память

[] карта памяти SD



6. Индикатор уровня заряда батареи



- [] Полностью заряжена
- [] Средний заряд
- [] Почти разряжена
- [] Полностью разряжена

7. Режим таймера



- [] Выключен
- [] 2 с.
- [] 10 с.
- [] 10+2 с.

8. Баланс белого

- [] Авто
- [] Дневной свет
- [] Облачно

- [] Заход солнца
- [] Лампа накаливания
- [] Лампа дневного света

9. Режим захвата



- [] Один кадр
- [] Серия
- [] AEB

10. Дата





11. Состояние зума

12. Зона фокусировки

13. Индикатор фокусировки (без индикации для авто)

- [] Авто
- [] Макро
- [] Бесконечность

14. Режим вспышки

- [] Автоматический (умолч)
- [] "Красные глаза"
- [] Принудительный
- [] Выключен

• Режим видео

1. Видеорежим
2. Максимальное время записи видео
3. Индикатор SD карты (при наличии)
4. Индикатор уровня заряда батареи
5. Зона фокусирования
6. Режим вспышки



• Режим воспроизведения снимков

1. Воспроизведение фотоснимков
2. Индикатор SD карты (при наличии)
3. Индикатор уровня заряда батареи
4. Информация воспроизведения

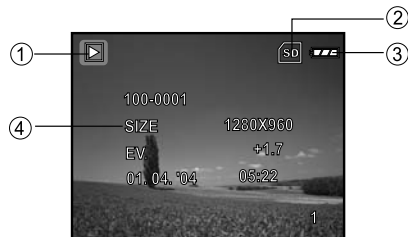

• Режимы воспроизведения видео

1. Режим воспроизведения
2. Видеорежим
3. Общее записанное время
4. Индикатор SD карты (при наличии)
5. Индикатор уровня заряда батареи
6. Индикатор воспроизведения
7. Информация воспроизведения

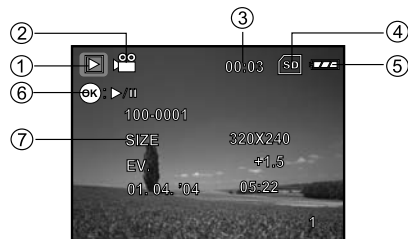

ПОДГОТОВКА К РАБОТЕ

Установка батарей (опция)

Вы можете использовать 2 батареи типа AA для питания камеры. Удостоверьтесь, что камера отключена, перед установкой или заменой элементов питания.

1. Убедитесь, что Ваша камера выключена.
2. Откройте отсек батареи.
3. Вставьте батареи, придерживаясь значений полярности (+ або -) как показано на рисунке.
4. Надежно закройте батарейный отсек .
 - Для выгрузки батарей обязательно выключайте камеру и держите ее крышкой отсека аккумуляторов вверх перед открытием отсека.

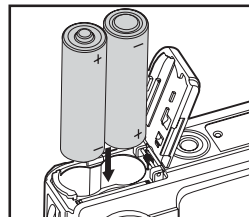

- Будьте осторожны, чтобы не уронить аккумуляторы при открывании или закрывании крышки аккумуляторного отсека.

Использование адаптера переменного тока (опция)

Адаптер переменного тока рекомендован при продолжительном бесперывном использовании ЖКД или при перемещении изображений в компьютер.

1. Убедитесь, что камера выключена.
2. Присоедините один конец шнура адаптера переменного тока в разъем, обозначенный "DC IN 3.0V".
3. Вставьте другой конец шнура в электрическую розетку.

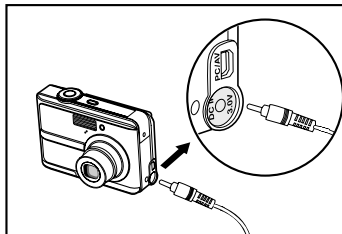

- Используйте только адаптер переменного тока, который предназначен для данной камеры. На повреждения, вызванные использованием отличного адаптера, гарантия не распространяется.
- Чтобы предотвратить внезапное отключение камеры вследствие низкого заряда батарей во время перемещения изображений в компьютер, пользуйтесь адаптером переменного тока для питания камеры.
- Когда адаптер переменного тока используется для питания камеры, аккумуляторы внутри камеры не заряжаются.

Установка карты памяти SD (опция)

Камера поставляется с 12 Мб-внутренней памяти, в которой можно сохранять изображение и видеофрагменты. Однако, вы можете расширить объем памяти с помощью карты памяти SD. Дополнительная карта памяти SD является многократным съемным устройством для хранения изображений и видеофрагментов.

1. Убедитесь, что Ваша камера отключена перед установкой или выемкой карточки памяти.
2. Откройте отсек карточки SD.
3. Вставьте карту памяти SD в направлении, указанном на рисунке.
4. Надежно закройте отсек карты SD.
 - Чтобы вынуть карту памяти SD, сначала удостоверьтесь, что камера отключена. Легонько нажмите на край карты памяти, чтобы она выскочила.

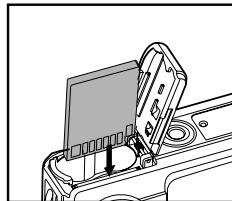

- Перед началом использования карты ее нужно отформатировать в этой камере. Обратитесь к разделу "**Форматирование карты SD или внутренней памяти**" для подробной информации.
- Чтобы предотвратить неумышленное удаление ценной информации с карточки памяти SD, Вы можете передвинуть переключатель защиты от записи (сбоку карты памяти SD) в положение "ЛОСК/ЗАБЛОКИРОВАНО".
- Для записи, редактирования или удаления данных из карты памяти SD, Вам нужно разблокировать карточку памяти.

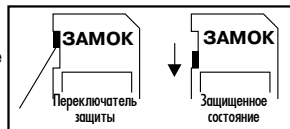

Присоединение ремешка

Присоедините ремешок, как показано на рисунке.

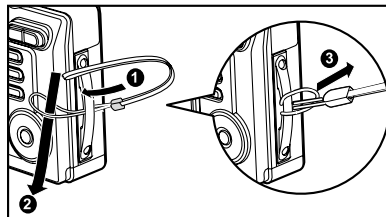

Светодиодные индикаторы

Индикатор	Статус	Описание/Состояние
индикатор состояния	Мигает синим	Происходит передача данных / соединение USB
индикатор таймера	Мигает синим	Функция автоспуска активирована

НАЧАЛО РАБОТЫ

Включение / выключение камеры

- Нажимайте кнопку Питания пока камера не включится.
- Для выключения нажмите кнопку Питания вновь.

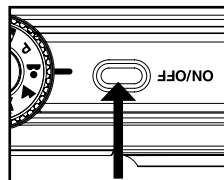

Выбор языка экранных сообщений

Придерживайтесь нижеследующих шагов для установления языка экранного меню.

1. Выберите на шкале режимов  и включите аппарат кнопкой Питания.
2. Нажатием  выберите [CUSTOM/ ПЕРСОНАЛЬНЫЕ].
3. Кнопкой  выберите [LANGUAGE / ЯЗЫК] и нажмите .
4. Кнопками / выберите желаемый язык.
5. Нажмите кнопку  для подтверждения.

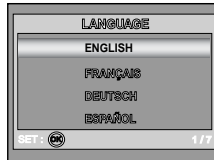
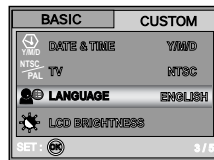

Установка даты и времени





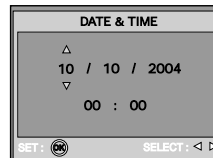
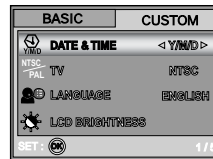

Придерживайтесь нижеследующих шагов для установления типа отображения и значения даты и времени.

1. Выберите на шкале режимов  и включите аппарат кнопкой Питания.
2. Нажатием  выберите [CUSTOM/ ПЕРСОНАЛЬНЫЕ].
3. Кнопкой  выберите [DATE & TIME / ДАТА И ВРЕМЯ] и нажмите  .
-Нажатием / выберите тип отображения.
4. Нажатием / выбирайте поля ввода года, месяца, дня и времени.
 - Чтобы увеличить значение, нажмите кнопку 
 - Чтобы уменьшить значение, нажмите кнопку 
 - Время отображается в формате 24 часа.
5. Нажмите кнопку  для подтверждения.



Форматирование карты памяти SD или внутренней памяти

Термин "Форматирование" означает подготовку карты памяти SD к записи изображений; так называемую "инициализацию". Эта утилита форматирует оперативную память (или карту памяти) и удаляет все изображения и данные, что были запомнены.

1. Выберите на шкале режимов  и включите аппарат кнопкой Питания.
• воспроизводится [BASIC / БАЗОВОЕ] меню.
2. Нажатием  выберите [FORMAT / ФОРМАТИРОВАТЬ] и нажмите  .
3. Кнопками / выберите [YES / ДА] и нажмите  .

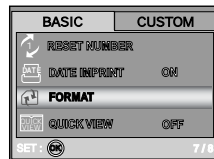

- Когда Вы форматируете карту SD, помните, что все данные будут удалены. Защищенные изображения также удаляются.
- Чтобы форматировать внутреннюю память, не вставляйте карту памяти в фотоаппарат. Иначе, Вы отформатируете карту памяти SD.
- Форматирование является необратимым действием и данные не могут быть восстановлены позднее.
- Карты SD памяти, имеющие какие-либо неисправности, не могут быть надлежащим образом отформатированы.

Использование жидкокристаллического дисплея

Ваш фотоаппарат оборудован 2.5" полноцветным TFT ЖК монитором, чтобы помочь Вам компоновать изображение, воссоздавать записанные снимки/видеоклипы или регулировать установки. Иконки режимов, тексты и номера, которые отображаются на мониторе, отвечают текущим установкам.



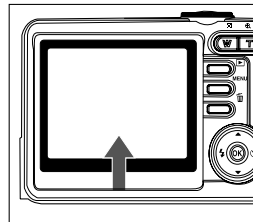

1. Выберите на шкале режимов **A**, **P**, **□**, **▲**, **⚡**, **★** или **📷**.
2. Нажмите кнопку Питания чтобы включить камеру.
3. Скомпонуйте Ваш кадр на ЖКД.
4. Нажмите кнопку спуска.



- Жидкокристаллический дисплей тускнеет при сильном солнечном свете или при очень ярком освещении. Это не является неисправностью.
- Чтобы предотвратить смазывание снимков, осторожно нажимайте кнопку спуска. Это является особенно важным, когда Вы снимаете при слабом освещении, когда фотоаппарат может увеличить выдержку, чтобы гарантировать надлежащие установки.

ФОТОРЕЖИМ

Получение снимков - основа

1. Выберите на шкале режимов **A**, **P**, , ,  или  и нажмите кнопку Питания чтобы включить камеру.
2. Скомпонуйте Ваш кадр на ЖКД таким образом, чтобы главный объект съемки попал в середину рамки фокусировки.
3. Нажмите кнопку спуска наполовину для фокусирования изображения.
 - После нажатия кнопки спуска наполовину Автофокус камеры автоматически фокусируется на объекте и устанавливает необходимую экспозицию.
4. После нажатия кнопки спуска до упора камера делает снимок.











- Фактически снятое изображение кажется больше, чем на ЖКД сразу же после съемки.
- Нажатием кнопки  переключается режим работы дисплея. Каждое нажатие изменяет режим в следующем порядке:
С рамкой фокусировки - без Индикации - Линия Композиции - ЖКД выключен.

Установка разрешающей способности и качества снимков

Вы должны знать, что можете установить разрешающую способность (число вертикальных и горизонтальных пикселей) изображения и его качество (уровень компрессии), руководствуясь типами изображений, которые Вы хотите сфотографировать. Эти установки влияют на число снимков, которые могут быть запомнены в памяти или на карте памяти.

Высокая разрешающая способность и высокое качество изображения обеспечивают наилучший результат при фотографировании, но занимают больший объем памяти.

Для установки разрешающей способности и качества изображения выполните следующие действия:

1. Выберите на шкале режимов **A**, **P**, , ,  или  и нажмите кнопку Питания чтобы включить камеру.
2. Нажмите кнопку МЕНЮ.
 - отобразится меню [PICTURE / ИЗОБРАЖЕНИЕ].
3. Выберите [Image size / РАЗМЕР ИЗОБРАЖЕНИЯ] кнопкой  и нажмите кнопку .
4. Измените настройки кнопками / и нажмите кнопку  для подтверждения.
5. Снова повторите пункты 3 и 4 для установки [Quality / КАЧЕСТВО].

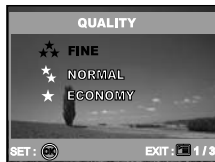

- Достижимое количество снимков и время записи видео зависит от емкости памяти, разрешающей способности и качества снимков и от композиции кадров, которые необходимо получить.
- Вы можете изменить размер снимка позже (Обратитесь к разделу "Изменение размера изображений" для подробной информации).

Зумирование

Этот фотоаппарат оборудован 3х оптическим зумом. Объектив перемещается при съемке с использованием оптического зума, разрешая захватывать телефото и широкоугольные снимки. С помощью использования оптического зума изображения приближаются с помощью кнопки **T**, или уменьшаются с помощью кнопки **W**.

Кроме того, Вы можете продолжать увеличение с помощью 4х цифрового зума, держа нажатой кнопку **T**.

Он активируется после достижения максимального оптического зума (3х). Полезная особенность, но на значительно увеличенном изображении может проступить зернистость.

Чтобы снять изображение с зумом, выполните следующие шаги:



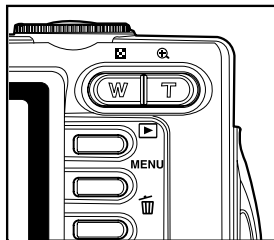



1. Включите камеру, нажав кнопку Питания.
2. Выберите коэффициент увеличения с помощью кнопок **T / W**.
 - Для входа в функцию зумирования нажмите как можно быстрее кнопку **T**. Держите ее нажатой для использования цифрового зума.
 - Для выхода из режима зумирования нажмите и держите нажатой кнопку **W**.
3. Скомпонуйте кадр и нажмите кнопку спуска.



- Цифровое увеличение варьируется от 1.0х до 4.0х
- При записи видеоклипов зумирование невозможно.



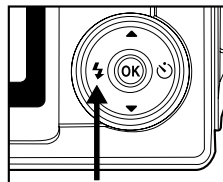

Использование вспышки

Фотокамера спроектирована таким образом, что вспышка срабатывает автоматически при неблагоприятных условиях освещения. Вы можете сфотографировать изображение с использованием режима вспышки, наиболее подходящих для тех или иных условий.

1. Выберите на шкале режимов **A**, **P**, , ,  или .
2. Нажмите кнопку Питания чтобы включить камеру.
3. Нажимайте  /  до появления необходимого режима вспышки на ЖКД.
4. Скомпонуйте Ваш кадр и нажмите кнопку спуска.



Фотоаппарат имеет четыре режима: Авто (значение по умолчанию), "Красные Глаза", Принудительный и Выключено. Таблица поможет Вам выбрать соответствующий режим:

Режим	Опись
 A Авто.	Вспышка загорается автоматически в соответствии с условиями освещения.
 "Красные Глаза"	Используйте этот режим для уменьшения эффекта "красных глаз", когда хотите получить качественные снимки при фотографировании людей или животных при слабом освещении. При съемке эффект красных глаз может быть уменьшен, если пригласить человека смотреть в объектив или снимать поближе к цифровому фотоаппарату.
 Принудительный	Вспышка всегда срабатывает, несмотря на освещение места съемки. Выбирайте этот режим для съемки кадров с высокой контрастностью (подсвечиванием) и тенями.
 Выключено	Вспышка не работает. Выбирайте этот режим, когда фотографируете в месте, где запрещено фотографировать со вспышкой, или когда объект съемки находится за пределами диапазона действия вспышки.

Использование таймера

Используя таймер, Вы можете также фотографироваться на групповых фотографиях. При его использовании, Вы должны или смонтировать фотоаппарат на штативе (рекомендуется), или расположить его на горизонтальной равной поверхности.

1. Установите камеру на штатив или твердую поверхность.
2. Выберите на шкале режимов **A**, **P**, **⊙**, **▲**, **⚡** или **⊙***.
3. Нажмите кнопку Питания чтобы включить камеру.
4. Нажимайте **▶** / **☺** до появления необходимого режима таймера на ЖКД

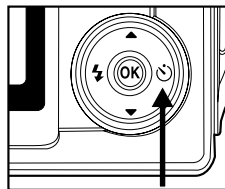
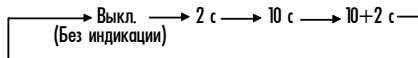

5. Скомпонуйте снимок и нажмите кнопку спуска.
 - Функция автоспуска активирована.
 - Снимок делается после заданного периода времени.
 - Чтобы в любое время отменить функцию автоспуска, нажмите кнопку Питания или переключите режим на шкале режимов или нажмите **▶** и процесс прервется.



- После съемки одного кадра функция таймера выключается.
- Если Вы хотите сделать еще кадры в режиме таймера, повторите указанные действия.

Настройка экспозиции (EV компенсация)

Вы можете вручную регулировать установки, определенные фотоаппаратом. Используйте этот режим, когда необходимые установки экспозиции не могут быть получены, например, когда значительный контраст (между светлым и темным) между объектом съемки и фоном. Значение EV компенсации может быть установлено в пределах от -2.0 EV до +2.0 EV.

1. Выберите на шкале режимов **P**, **Ⓜ**, **▲**, **⚡** или **Ⓜ***.
2. Нажмите кнопку Питания чтобы включить камеру.
3. Нажмите кнопку Меню а потом **▶** для выбора [AE/AWB] меню.
4. Нажимайте **▼** для выбора [EXPOSURE / ЭКСПОЗИЦИЯ], а потом кнопками **◀/▶** выберите нужные значения в пределах от -2.0EV до +2.0EV.
5. Для выхода из меню нажмите кнопку Меню.



Установка баланса белого

Эта особенность позволит Вам компенсировать влияния различного освещения в соответствии с условиями съемки.

1. Выберите на шкале режимов **P**, **⊙**, **▲**, **⚡** или **⊙***.
2. Нажмите кнопку Питания чтобы включить камеру.
3. Нажмите кнопку Меню, а потом **▶** для выбора [AE/AWB] меню.
4. Нажмите **▼** для выбора [W. BALANCE / БАЛАНС БЕЛОГО], а потом нажмите **OK**.
5. Нажимая кнопки **▲/▼**, выберите нужные значения и нажмите **OK** для подтверждения.
6. Для выхода из меню нажмите кнопку Меню.



ИСПОЛЬЗОВАНИЕ ШКАЛЫ РЕЖИМОВ

Режим Авто



Авторежим является простейшим путем, позволяющим получать снимки без установок специальных функций или ручных корректировок. Фотоаппарат устанавливает оптимальные фокусировку и экспозицию.

1. Поверните шкалу режима на положение **A** и включите фотоаппарат, нажав кнопку Питания.
2. Скомпонуйте композицию внутри кадра фокусировки.
3. Нажмите кнопку спуска наполовину, чтобы сфокусировать изображение.
 - Когда Вы нажимаете кнопку спуска наполовину, Автофокус фотоаппарата автоматически сфокусирует изображение и установит экспозицию.
4. Нажмите кнопку спуска полностью для получения снимка.



Режим Программа



В режиме **P** (Программа) фотоаппарат автоматически устанавливает выдержку и диафрагму для съемки. Вы можете регулировать другие функции, как например режим вспышки или непрерывный режим съемки.

1. Поверните шкалу режима на положение **P** и включите фотоаппарат, нажав кнопку Питания.
2. Скомпонуйте композицию внутри кадра фокусировки.
3. Нажмите кнопку спуска для получения снимка.



Режим Портрет



Выберите этот режим, чтобы получить снимки людей на размытом фоне.

1. Поверните шкалу в положение  и включите фотоаппарат нажав кнопку Питания.
2. Скомпонуйте композицию внутри рамочки фокусировки.
3. Нажмите кнопку спуска для получения снимка.



Режим Ландшафт



Этот режим позволяет Вам делать снимки отдаленных элементов или ландшафтов

1. Поверните шкалу в положение  и включите фотоаппарат нажав кнопку Питания.
2. Скомпонуйте композицию внутри рамочки фокусировки.
3. Нажмите кнопку спуска для получения снимка.



Режим Спорт



Этот режим позволяет Вам снимать быстро перемещающиеся объекты.

1. Поверните шкалу в положение  и включите фотоаппарат нажав кнопку Питания.
2. Скомпонуйте композицию внутри рамочки фокусировки.
3. Нажмите кнопку спуска для получения снимка.



Режим Ночь



Этот режим позволяет получать фотоснимки людей в сумерках или фоне ночного неба.

1. Поверните шкалу в положение  и включите фотоаппарат нажав кнопку Питания.
2. Скомпонуйте композицию внутри рамочки фокусировки.
3. Нажмите кнопку спуска для получения снимка.



ПРОДВИНУТЫЕ ФУНКЦИИ

Серия

Этот режим используется для непрерывной съемки. Снимки делаются непрерывно, пока кнопка спуска нажата.

1. Выберите на шкале режимов **A**, **P**, **▲**, **▲**, **▲** или **▲*** и нажмите кнопку Питания чтобы включить камеру.
2. Нажмите кнопку Меню, а потом **▶** для выбора меню [FUNCTION / ФУНКЦИИ].
3. Нажмите кнопку **▼** для выбора [CAPTURE MODE / РЕЖИМ ЗАХВАТА], а потом нажмите **OK**,
4. Кнопками **▲/▼** выберите [BURST / СЕРИЯ], а потом нажмите **OK**,
5. Для выхода нажмите кнопку Меню.
 - Значок  отобразится на ЖКД.
6. Нажмите кнопку спуска наполовину, чтобы сфокусировать изображение.
7. Нажимайте кнопку спуска полностью все время съемки.
 - Съемка прекратится после того, как кнопка спуска будет отпущена.



- В этом режиме вспышка автоматически перейдет в значение выключено.

Автобрекетинг (АЕВ)

В этом режиме фотоаппарат автоматически изменяет установку экспозиции для съемки трех кадров сразу по нажатию кнопки спуска. АЕВ установки могут быть объединены с установками экспокompенсации для расширения ряда корректировки.

1. Выберите на шкале режимов **P**, **□**, **▲**, **▲** или **★** и нажмите кнопку Питания чтобы включить камеру.
2. Нажмите кнопку Меню, а потом **▶** для выбора [FUNCTION / ФУНКЦИИ] меню.
3. Нажмите **▼** для выбора [CAPTURE MODE / РЕЖИМ ЗАХВАТА], а потом нажмите **OK**,
4. Кнопками **▲/▼** выберите [АЕВ], а потом нажмите **OK**,
5. Для выхода нажмите кнопку Меню.
 - Значок **▲** отобразится на ЖКД.
6. Нажмите кнопку спуска для съемки.



- В этом режиме вспышка автоматически перейдет в состояние выключено.

Выбор режима измерения

Вы можете выбрать режим измерения, определяющий, по какой части композиции будут определяться экспонаметры.

1. Выберите на шкале режимов **P**, **👤**, **▲**, **🔍** или **👤*** и нажмите кнопку Питания чтобы включить камеру.
2. Нажмите кнопку Меню, а потом **▶** для выбора [FUNCTION / ФУНКЦИИ] меню.
3. Нажмите **▼** для выбора [METERING / ИЗМЕРЕНИЕ], а потом нажмите **OK**,
4. Кнопками **▲/▼** выберите необходимое значение и нажмите **OK**,

[**☐**] AVERAGE Усредняет освещенность, измеряемую по всему кадру, но уделяет усредненное больше внимания центру.

[**■**] SPOT Измеряет освещенность области внутри центральной зоны кадра, которая точка обозначена в центре ЖКД.





5. Для выхода нажмите кнопку Меню.
6. Скомпонуйте Вашу композицию внутри кадра фокусировки.
7. Нажмите кнопку спуска для съемки.



РЕЖИМ ВОСПРОИЗВЕДИТЕЛЯ - ОСНОВА

Просмотр снимков

Вы можете сразу воспроизводить фотоснимки, сделанные Вами. Для этого:





1. Нажмите кнопку Питания чтобы включить камеру.
2. Нажмите кнопку  (Воспроизведение)
 - На экране появится последний сделанный снимок.
3. Используйте  / , чтобы выбрать желаемые изображения.
 - Нажатие кнопки  - переход к предыдущему изображению.
 - Нажатие кнопки  - переход к следующему изображению.



-
- Информация воспроизведения, которая выводится на ЖКД, исчезнет через несколько секунд.
 - Если изображения отсутствуют во внутренней памяти или на карте, то на мониторе появится сообщение [NO IMAGE / ОТСУТСТВУЮТ ИЗОБРАЖЕНИЯ].

Увеличение снимков

При просмотре изображений, Вы можете увеличивать часть изображения. Это увеличение разрешает просматривать детали. Коэффициент увеличения, который отображается на экране, показывает текущее соотношение увеличения.









1. Нажмите  (Воспроизведение).
 - На экране ЖКД появится последнее полученное изображение.
 - Нажатие кнопки  - переход к предыдущему изображению.
 - Нажатие кнопки  - переход к следующему изображению.
2. Регулируйте увеличение с помощью кнопок зума **T / W**.
 - Чтобы увеличить выбранное изображение, нажмите кнопку **T**.
 - Чтобы вернуться к нормальному изображению, нажмите кнопку **W**.
 - Коэффициент увеличения отображается на ЖКД.
3. Для просмотра другой части изображения, нажимайте кнопки  и , чтобы перемещать область увеличения.



-
- Коэффициент увеличения находится в пределах от 1x до 4x (7 значений: 1.0x, 1.5x, 2.0x, 2.5x, 3.0x, 3.5x и 4.0x).

Индексный режим





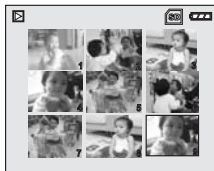

Эта функция позволяет Вам просматривать 9 уменьшенных снимков на ЖКД одновременно для возможности поиска необходимого фотоизображения.

1. Нажмите кн.  (Воспроизведение).
 - На экране ЖКД появится последнее сделанное изображение.
2. Нажмите кн. **W** /  .
 - Девять уменьшенных изображений отображаются одновременно.
 - Для записанных видеоклипов отображается иконка видеосегмента .
3. Используйте кнопки  /   /  чтобы перемещать курсор выбора изображения для последующего отображения в нормальном размере.
4. Нажмите кнопку  , чтобы отобразить выбранное изображение в полном размере.



Слайд-шоу

Функция показа слайд-шоу предоставляет возможность воспроизводить снимки автоматически одно за одним в определенном порядке. Это является очень полезной и развлекательной особенностью для просмотра записанных снимков и для презентаций.











1. Нажмите  (Воспроизведение).
 - На экране ЖКД появится последнее сделанное изображение.
2. Нажмите кнопку Меню, а потом  для выбора [SLIDE SHOW / СЛАЙДШОУ] и нажмите .
3. Кнопками / выберите необходимый интервал показа и потом нажмите 
 - Начнется показ слайд-шоу.
 - Для видеоклипов отображается только первый кадр и не проигрывается весь клип.
 - Чтобы остановить показ, нажмите кнопку .



- Интервал показа может составлять 3 с, 5 с, 10 с.

Изменение размера снимка

Вы можете изменить размер полученного снимка на одно из следующих значений: 2560 x 1920 пикселей, 2048 x 1536 пикселей, 1280 x 960 пикселей и 640 x 480 пикселей.

1. Нажмите  (Воспроизведение).
 - На экране ЖКД появится последнее сделанное изображение.
2. В режиме Воспроизведение нажимайте / для выбора необходимого снимка.
 - Нажатие кнопки  - переход к предыдущему изображению.
 - Нажатие кнопки  - переход к следующему изображению.
3. Нажмите кнопку Меню для доступа к меню [PLAYBACK / ВОСПРОИЗВЕДЕНИЕ] и потом кнопками / выберите [RESIZE / ИЗМЕНЕНИЕ РАЗМЕРА] и нажмите  .
4. Кнопками / выберите необходимое значение и нажмите  для подтверждения.



ВИДЕОРЕЖИМ

Запись видеоклипов

Этот режим позволяет записывать видеоклипы со звуком через встроенный микрофон.







1. Выберите на шкале режимов положение  и нажав кнопку Питание включите камеру.
2. Нажмите кнопку спуска для начала записи.
3. Повторное нажатие кнопки спуска останавливает запись.



- Функция зумирования в пределах оптического зума (3x) может быть активирована прежде чем Вы начнете запись видео.
- Нажатие кнопки [] переключает режимы работы ЖКД. Каждое нажатие изменяет режим работы дисплея в следующем порядке:
С рамкой фокусировки - Без индикации - Линии Композиции - Выключено.

Воспроизведение видеоклипов

Вы можете воспроизводить записанные видеоклипы. Руководства к действию появляется на ЖКД на протяжении воспроизведения видео.

1. Нажмите  (Воспроизведение).
2. Нажимайте / для выбора необходимого видеоклипа.
 - Нажатие кнопки  - переход к предыдущему клипу.
 - Нажатие кнопки  - переход к следующему клипу.
3. Нажмите кнопку  для начала воспроизведения видеоклипа.
 - Для паузы или возобновления воспроизведения нажимайте кнопку .

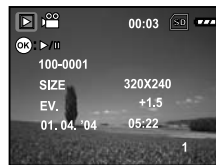

- Информация воспроизведения, которая отображается на ЖКД, исчезнет через несколько секунд.
- Функция зумирования не может быть активирована во время воспроизведения видео.
- Для воспроизведения видео на компьютере, мы рекомендуем использовать Windows Media Player 9.0 (WMP 9.0). Вы можете загрузить WMP версию с сайта www.microsoft.com.

РЕЖИМ ВОСПРОИЗВЕДЕНИЯ - ПРОДВИНУТЫЕ ФУНКЦИИ

Воспроизведение изображений/видеоклипов на ТВ

Вы также можете воспроизводить Ваши изображения на экране телевизора. Перед соединением с любыми устройствами, убедитесь в выборе видеосистемы NTSC / PAL и ее соответствии системе видеоборудования, к которому Вы собираетесь подсоединяться и выключите все присоединяемые устройства.

1. Соедините один конец A/V кабеля с A/V разъемом цифровой камеры.
2. Соедините другой конец с A/V входом ТВ.
3. Включите ТВ и цифровую камеру.
4. Начинаяте воспроизведение снимков/ видеоклипов.
 - Управление воспроизведением аналогично воспроизведению на цифровой камере.

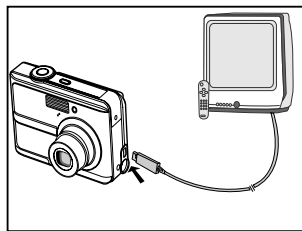



-
- Звук, записанный с видеоклипами, может быть воспроизведен только на ТВ или компьютере.

Удаление изображений/видеоклипов





Используйте эту функцию для удаления одного или всех изображений/видеоклипов, которые записаны в оперативную память или на карточку памяти. Имейте в виду, что удаленные фото/видео изображения не могут быть восстановлены. Убедитесь, что они не нужны Вам, перед удалением файлов.

• Удаление последнего снимка/видеофрагмента

1. Нажмите кнопку Питания чтобы включить камеру.
2. Нажмите кнопку . После появления сообщения об удалении кнопками ▲/▼ выберите [YES / ДА] и нажмите кнопку , чтобы удалить последнее полученное фотоизображение или видеоклип.
 - Если Вы хотите отменить удаление, выберите [NO / НЕТ].



• Удаление снимков/видеофрагментов по выбору











1. Нажмите 
 - Последнее сделанное изображение, которое можно также удалить непосредственно с помощью нажатия кнопки , появится на ЖКД.
2. Кнопками ◀/▶ выберите изображение, которое хотите удалить.
3. Нажмите кнопку Меню, а потом кнопками ▲/▼ выберите [DELETE / УДАЛИТЬ] и нажмите кнопку .
4. Кнопками ▲/▼ выберите [THIS IMAGE / ЭТО ИЗОБРАЖЕНИЕ] или [ALL IMAGES / ВСЕ ИЗОБРАЖЕНИЯ] и нажмите кнопку .
5. После появления сообщения об удалении выберите [YES / ДА] и нажмите кнопку , чтобы подтвердить удаление.
 - Если вы желаете отменить удаление, выберите [NO / НЕТ].







• Защищенные изображения не могут быть удалены этой функцией.

Защита изображений/видеоклипов

Эта функция позволяет Вам защитить снимки от случайного удаления.

1. Нажмите  (Воспроизведение).
 - Последнее сделанное изображение появится на экране ЖКД.
2. В  режиме кнопками / выберите желаемый кадр.
 - Нажатие кнопки  - переход к предыдущему изображению.
 - Нажатие кнопки  - переход к следующему изображению.
3. Нажмите кнопку Меню, а потом кнопкой  выберите [PROTECT / ЗАЩИТА] и нажмите кнопку .
4. Кнопками / выберите желаемое значение и нажмите кнопку .

 - [PROTECT ONE / ОДИН СНИМОК] - защищает одно изображение/видеокадр.
 - [PROTECT ALL / ВСЕ СНИМКИ] - защищает все изображения/видеокадры сразу.













5. Кнопками / выберите [LOCK / ЗАМКНУТЬ] и нажмите кнопку  для подтверждения.
 - Нажмите кнопку Меню для возврата в меню Воспроизведение. Иконка  появляется возле защищенного изображения.
 - Для снятия защиты выберите [UNLOCK / ОТОМКНУТЬ].











Установки DPOF

Формат DPOF позволяет Вам включать информацию о печати снимков в вашу карту памяти SD. С помощью формата DPOF Вы можете выбирать снимки для печати, а также отмечать количество отпечатков каждого. Просто вставьте Вашу карту памяти SD в DPOF-совместимый принтер, принимающий карты памяти. DPOF-совместимый принтер прочтет информацию из Вашей карты и напечатает соответствующее количество снимков.

- Чтобы установить параметры для одного / всех снимков:

Шаг	Рисунок	Процедура
1		Нажмите  (Воспроизведение), а потом кнопками   выберите нужные снимки, которые будут промаркированы  . <ul style="list-style-type: none"> • Информация воспроизведения, которая отображалась на ЖКД, исчезнет через несколько секунд.
2		Нажмите кнопку Меню, а потом кнопками   выберите [DPOF] и нажмите кнопку  .
3		Выберите параметр выбора кнопками   и нажмите кнопку  . [ONE IMAGE]: Один снимок - конфигурирование для одного снимка [ALL IMAGES]: Все снимки - конфигурирование для всех снимков [RESET ALL]: Сбросить все - возврат к первоначальным значениям

Шаг	Рисунок	Процедура
4	 	<p>Кнопками ▲/▼ выберите необходимое и нажмите кнопку  .</p> <p>[QUANTITY]: Количество: Разрешает выбрать количество экземпляров (0 - 10) с помощью кнопок ◀/▶ .</p> <p>[DATE]: Дата: дата съемки может быть впечатана непосредственно на изображение. Нажмите  после выбора кнопками ◀/▶ [Да / Нет].</p> <p>[RETURN]: Возврат: Чтобы выйти из функции маркирования используйте кнопки ▲/▼ чтобы выбрать [RETURN] и потом нажмите кнопку  .</p>
5	 	<p>Нажмите кнопку Меню чтобы вернуться в режим воспроизведения.</p> <ul style="list-style-type: none"> • Значок  появится на изображении. <p>Для снятия маркировки обратитесь к шагу 3 и выберите [RESET ALL] кнопками ▲/▼ .</p>



- Чтобы напечатать снимки, записанные во внутренней памяти, Вам необходимо переписать их на карту памяти SD.
- Значок  появится на мониторе при просмотре изображения, выбранного для печати.
- Вы не можете печатать видеофрагменты.

ПЕРЕМЕЩЕНИЕ ФАЙЛОВ ИЗ КАМЕРЫ В КОМПЬЮТЕР

После использования USB кабеля для установления связи между фотоаппаратом и компьютером, Вы можете обмениваться записанными снимками/видеофрагментами с членами Вашей семьи или друзьями с помощью электронной почты или размещая в сети Интернет. Чтобы Вы имели возможность это делать, Вам нужно установить USB-драйвер на ПК. Однако, прежде всего, проверьте Вашу систему на соответствие требованиям, приведенным ниже:

	Системные требования (Windows)	Системные требования (Macintosh)
Процессор	Pentium III 600 MHz или лучше	PowerPC G3/G4
Операционная система	Windows 98/98SE/ME/2000/XP	OS 9.0 или выше
ОЗУ	32MB (64MB рекомендуется)	32MB (64MB рекомендуется)
Дисковое пространство	128MB	128MB
Периферийные устройства	CD-ROM привод USB порт свободный	CD-ROM привод USB порт свободный
Монитор	Цветной монитор (800x600, 24 бит или лучше рекомендуется)	Цветной монитор (800x600, 24 бит или лучше рекомендуется)

Шаг 1: Установка USB-драйвера

• ПК с операционной системой Windows 98 / 98 SE

USB-драйвер, находящийся на компакт-диске, предназначен исключительно для операционной системы Windows 98/98 SE. Устанавливать USB-драйвер на компьютер под управлением операционных систем Windows 2000/ME/XP не обязательно.





1. Вставьте компакт-диск, который входит в комплект с камерой, в привод CD-ROM.
2. На экране появится окно с приветствием. Выберите пункт "Install USB Driver / Установить USB-драйвер". Придерживайтесь инструкций, появляющихся на экране.
3. После завершения установки USB-драйвера, перезагрузите Ваш компьютер.



• ПК с операционной системой MAC OS 9.0

Для операционной системы Mac OS 9.0 или выше компьютер автоматически распознает камеру и самостоятельно установит необходимые USB-драйверы.

Шаг 2: Соединение камеры с компьютером

1. Выберите на шкале режимов  и нажмите кнопку Питания чтобы включить камеру.
2. Нажмите  для выбора [CUSTOM/ ПЕРСОНАЛЬНЫЕ] меню и кнопкой  выберите [USB].
3. Кнопкой  выберите [PC / ПК], а потом нажмите  .
4. Подключите кабель USB из комплекта камеры к свободному USB-порту на Вашем компьютере.
5. Должен появиться новый "Removable Disc / Съемный диск" в окне "My Computer / Мой компьютер". Ваши снимки/видеофрагменты будут находиться в папке на этом "съемном диске".
(Для пользователей компьютера Macintosh: дважды щелкните на диск "untitled / без названия" на рабочем столе).

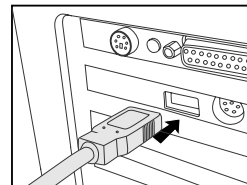
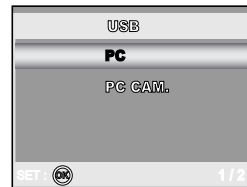

Шаг 3: Загрузка записанных снимков/видеофрагментов

Когда камера включена и соединена с Вашим компьютером, она считается диском, таким как, например, гибкий диск или компакт-диск. Вы можете загружать (переписывать) снимки, копируя их с "съемного диска" (диск "untitled / без названия" на компьютере Macintosh) на жесткий диск Вашего компьютера.

• ПК с операционной системой Windows

Откройте "съемный диск" и дважды щелкнув на папке "DCIM / DSCIM" найдите папку, в которой находятся Ваши снимки/видеофрагменты. Выберите снимки/видеофрагменты, которые Вы хотите переписать и выберите "Сору/Копировать" в меню "Edit/Редактировать". После этого, откройте папку, в которую Вы хотите переписать снимки, и выберите "Paste/Вставить" в меню "Edit/Редактировать".

• ПК с операционной системой MAC

Откройте диск "untitled / без названия" и жесткий диск или другое место, в которое Вы хотите переписать снимки. Перенесите снимки с диска камеры в нужное место.



-
- Если вы пользуетесь картой памяти, Вы можете воспользоваться устройством чтения карт памяти (очень рекомендуется).
 - Программы воспроизведения видео не включены в поставку. Убедитесь, что необходимое программное обеспечение установлено на Вашем ПК.

ИНСТАЛЛЯЦИЯ ПРОГРАММНОГО ОБЕСПЕЧЕНИЯ

ИНСТАЛЯЦИЯ FOTO EXPLORER

Ulead Foto Explorer предоставляет простой и эффективный путь передачи, просмотра, изменения и распространения цифрового контента. Получайте фото, видео или звуковые клипы от разных цифровых устройств и легко просматривайте или добавляйте личные описания; делайте своевременные модификации; или распространяйте через средства по Вашему выбору: Электронная почта, Печать, Презентации слайд-шоу. Этот является незаменимым инструментом для владельцев цифровых фотоаппаратов, веб-камер, DV камер, сканеров или кого-либо, кто старается эффективно организовать большую коллекцию цифрового контента.

1. Вставьте CD-ROM, которым комплектуется камера в CD-ROM устройство.
2. Приветствие появится на экране. Щелкните "INSTALL Foto Explorer 8.0". Выполняйте инструкции на экране для завершения установки.



- Для подробной информации относительно работы Foto Explorer обратитесь к соответствующей справочной документации.
- Для пользователей Windows 2000/XP: убедитесь в инсталляции программы по правам Администратора.
- Foto Explorer не поддерживается для ПК системы Mac. Рекомендуем программы iPhoto и iPhoto 2.

ИНСТАЛЯЦИЯ FOTO EXPRESS

Ulead Foto Express является завершённым программным продуктом для цифровых изображений. Пошаговое выполнение, визуальный интерфейс программы и встроенная помощь помогают пользователям в создании законченных фотопроектов. Получайте цифровые фото непосредственно из цифровых фотоаппаратов или сканеров. Легко комполируйте их в визуальном режиме просмотра. Используйте сотни готовых шаблонов, как например альбомы, карты, афиши, слайд-шоу и т. п. Редактируйте и увеличивайте изображение инструментами редактирования, фотофильтрами и специальными эффектами. Украсьте проекты с помощью добавления креативных элементов, как например кадры, штампы и проч. Поделитесь результатами с семьёй и друзьями через электронную почту и печать.

1. Вставьте CD-ROM, которым комплектуется камера в CD-ROM устройство.
2. Приветствие появится на экране. Щелкните "INSTALL Foto Express 5.0". Выполняйте инструкции на экране для завершения установки.



- Для подробной информации относительно работы Foto Express 5.0 обратитесь к соответствующей справочной документации.
- Для пользователей Windows 2000/XP: убедитесь в инсталляции программы по правам Администратора.
- Foto Explorer не поддерживается для ПК системы Mac.

ИСПОЛЬЗОВАНИЕ КАМЕРЫ КАК ПК-КАМЕРЫ

Ваша фотокамера может действовать как ПК-камера, которая позволяет проводить видеоконференции с партнерами по бизнесу или проводить переговоры в режиме реального времени с друзьями или членами семьи. Чтобы пользоваться фотокамерой как ПК-камерой, компьютер должен иметь:

- Микрофон
- Звуковую карту
- Громкоговорители или наушники
- Иметь доступ к сети или Интернету.



- Программа проведения видеоконференции (или видеоредактирования) не поставляется вместе с фотокамерой.
- Этот режим не поддерживается компьютерами Macintosh.







Шаг 1: Установка драйвера ПК-камеры

Драйвер ПК-камеры на диске предназначен исключительно для Windows. Функция ПК-камеры не поддерживается платформами Mac.

1. Вставьте в дисковод CD-ROM, который поставляется вместе с фотокамерой.
2. На экране отобразится экран приветствия. Щелкните "DRIVER for PC CAM" ("ДРАЙВЕР ПК-КАМЕРЫ"). Чтобы провести установку, выполняйте указания, которые появляются на экране.
3. После завершения установки драйвера перезапустите компьютер.



Шаг 2: Соединение фотокамеры с компьютером

1. Выберите на шкале режимов  и нажмите кнопку Питания чтобы включить камеру.
2. Нажмите  для выбора [CUSTOM/ ПЕРСОНАЛЬНЫЕ] меню и кнопкой  выберите [USB].
3. Кнопками / выберите [PC CAM / ПК КАМЕРА], а потом нажмите  .
4. Подключите кабель USB из комплекта камеры к свободному USB-порту на Вашем компьютере.
5. Расположите фотокамеру в устойчивом положении на мониторе компьютера или воспользуйтесь штативом.

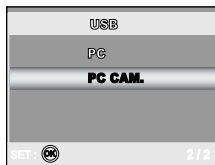

- Пользуясь фотокамерой как ПК-камерой, необходимо вставлять элементы питания.

Шаг 3: Запуск прикладной программы (типа Windows NetMeeting)

Чтобы воспользоваться Windows NetMeeting для проведения видеоконференции:

1. Запустите программу NetMeeting, переходя последовательно: Start-Programs-Accessories-Communications-NetMeeting.
2. Щелкните на кнопке Start Video (Стартовать видео), чтобы увидеть подвижное видеоизображение.
3. Щелкните на кнопке Place Call (Сделать вызов).
4. Введите из клавиатуры адрес электронной почты компьютера, вызываемый Вами.
5. Щелкните на Call (Вызов). Чтобы провести видеоконференцию, лицо, которое Вы вызываете, также должно иметь активную программу Windows NetMeeting и быть готовым принять Ваш вызов.



- Разрешающая способность для прикладных программ обеспечения видеоконференции обычно имеет значение 320 x 240.
- Более подробную информацию относительно программы проведения видеоконференций смотрите в ее справочной документации.



ФУНКЦИИ МЕНЮ









Меню камеры

Это меню содержит базовые установки, используемые при фотосъемке.



















1. Выберите на шкале режимов **A**, **P**, **⊙**, **▲**, **⚡** или **⊙*** и включите камеру.
2. Нажмите кнопку Меню и потом кнопками **◀/▶** выберите из [PICTURE/ ИЗОБРАЖЕНИЕ] или [FUNCTION / ФУНКЦИИ] либо [AE/AWB].
 - В режиме **A** (Авто) нажмите кнопку Меню для входа непосредственно в меню.
3. Кнопками **▲/▼** выберите необходимую установку, а потом нажмите **OK**.
4. Для выхода нажмите кнопку Меню.
 - В режиме **A** (Авто)









Пункт	Описание
РАЗМЕР 	Определяет разрешение снимка, который будет снят: <ul style="list-style-type: none">* SM 2560x1920* SM 2048x1536* L 1280x960* S 640x480
КАЧЕСТВО 	Определяет качество (степень сжатия) снимка, который будет получен: <ul style="list-style-type: none">* ☆☆ ХОРОШЕЕ* ☆☆ НОРМАЛЬНОЕ* ☆ ЭКОНОМНОЕ

Пункт	Описание
ФОКУС 	Вы можете получать снимки на разном расстоянии, которое и определяет режим фокусировки: <ul style="list-style-type: none"> *  АВТО *  МАКРО *  БЕСКОНЕЧНОСТЬ
РЕЖИМ ЗАХВАТА 	Устанавливает метод записи снимков: <ul style="list-style-type: none"> *  ОДИН *  СЕРИЯ *  АЕВ

• В ,  ,  ,  или  режимах

Изображение	Пункт	Описание
	РАЗМЕР 	В соответствии с пунктом для режима A (Авто)
	КАЧЕСТВО 	В соответствии с пунктом для режима A (Авто)
	РЕЗКОСТЬ 	Устанавливает уровень четкости изображений. <ul style="list-style-type: none"> *  НИЗКАЯ *  СРЕДНЯЯ *  ЗНАЧИТЕЛЬНАЯ



Изображение	Пункт	Описание
	<p>ЦВЕТ</p> 	<p>Определяет цветность снимка, который будет получен:</p> <ul style="list-style-type: none"> *  Полноцветный *  Черно-белый *  Сепия
	<p>НАСЫЩЕННОСТЬ</p> 	<p>Для съемки фотоаппарат имеет три разные степени насыщенности цветов. Ваши снимки будут иметь разное выражение с помощью выбора разных значений этого параметра, который имеет название "Насыщенность".</p> <ul style="list-style-type: none"> *  НИЗКАЯ *  СРЕДНЯЯ *  ВЫСОКАЯ
Функции	Пункт	Описание
	<p>ФОКУС</p> 	<p>В соответствии с пунктом для режима A (Авто)</p>
	<p>РЕЖИМ СЪЕМКИ</p> 	<p>В соответствии с пунктом для режима A (Авто)</p>
	<p>ИЗМЕРЕНИЯ</p> 	<p>Обратитесь к разделу "Режим измерения" в этом руководстве для более детальной информации</p>





AE/AWB	Пункт	Описание
	ЭКСПОЗИЦИЯ 	Определяет коррекцию экспопараметров, когда объект очень темный или очень яркий, в пределах от -2.0 EV к +2.0 EV.
	БАЛАНС БЕЛОГО  WB	Устанавливает баланс белого для съемки при разных условиях освещения и разрешает получать фотографии, которые приближаются к тому виду, который видит человеческий глаз.. <ul style="list-style-type: none"> * АВТО *  ДНЕВНОЙ СВЕТ *  ОБЛАЧНО *  ЗАХОД СОЛНЦА *  ВОЛЬФРАМ *  ФЛУОРЕСЦЕНТНЫЙ
	ISO 	Устанавливает чувствительность съемки. Когда чувствительность увеличена (и ISO увеличенное), фотографирование станет возможным даже на темном фоне, но будет присутствовать зернистость (пикселизация). <p>*AUTO / 50 / 100 / 200</p>

Меню видео

Это меню содержит базовые установки для записи видеоклипов.







1. Выберите на шкале режимов положение  и включите фотоаппарат.
2. Нажмите кнопку Меню и кнопкой  выберите [COLOR / ЦВЕТ].
3. Чтобы выйти из меню воспроизведения нажмите кнопку Меню.



Пункт	Описание
ЦВЕТ 	В соответствии с описанием для режимов P ,  ,  ,  или  .









Меню воспроизведения

В этом меню содержатся установки, которые должны быть использованы для воспроизведения.



1. Нажмите  (Воспроизведение).
 - Последнее отснятое изображение появляется на ЖКД.
2. Нажмите кнопку Меню и кнопками / выберите необходимые установки и нажмите кнопку  .
3. Чтобы выйти из меню воспроизведения нажмите кнопку Меню.





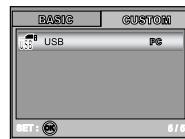
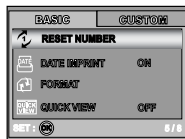
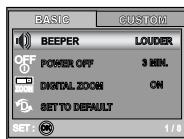

Пункт	Описание
УДАЛИТЬ 	Удаление одного или всех изображений. <ul style="list-style-type: none">• Обратитесь к соответствующему разделу этого руководства.
СЛАЙД-ШОУ 	Вы можете проигрывать записанные изображения с определенным интервалом времени. Эта функция является полезной для просмотра Ваших снимков или для презентаций и т.п. <ul style="list-style-type: none">• Обратитесь к соответствующему разделу в этом руководстве. 3 с / 5 с / 10 с
ЗАЩИТА 	Определяет данные как доступные только для чтения, чтобы предотвратить ошибочное удаление. <ul style="list-style-type: none">• Обратитесь к соответствующему разделу в этом руководстве.

Пункт	Описание
<p>ИЗМЕНЕНИЕ КАЧЕСТВА</p> 	<p>Изменяет качество (степень сжатия) существующего снимка</p> <ul style="list-style-type: none"> * ★★★ ХОРОШО * ★★ НОРМАЛЬНО * ★ ЭКОНОМНО
<p>ИЗМЕНЕНИЕ РАЗМЕРА</p> 	<p>Изменяет размер существующего снимка</p> <ul style="list-style-type: none"> *  2560x1920 *  2048x1536 *  1280x960 *  640x480
<p>DPOF</p> 	<p>Разрешает Вам выбирать снимки для печати и устанавливать число копий, наличие даты в DPOF формате. Вы можете печатать изображение легко и просто с помощью загрузки в DPOF-СОВМЕСТИМЫЙ принтер карты памяти или в фотолаборатории.</p> <ul style="list-style-type: none"> • Обратитесь к соответствующему разделу в этом руководстве.
<p>КОПИЯ НА КАРТУ</p> 	<p>Разрешает копировать файлы из оперативной памяти фотоаппарата в карту памяти. Это возможно, конечно, только если Вы имеете загруженную карту памяти и файлы в памяти.</p> <p style="text-align: center;">ДА / НЕТ</p>



Меню настройки





В этом меню содержатся стандартные установки, которые могут быть изменены.







1. Выберите на шкале режимов положение  и включите аппарат.
2. Кнопками  /  выберите [BASIC / БАЗОВЫЕ] или [CUSTOM / ПЕРСОНАЛЬНЫЕ].
3. Кнопками  /  выберите необходимые установки и нажмите кнопку .
4. Чтобы выйти из меню, возвратите шкалу режимов в любой другой режим.

• BASIC / БАЗОВЫЕ установки

Пункт	Описание
 ЗВУК	Определяет уровень звуков нажатия кнопок фотоаппарата. ГРОМКО / МЯГКО / ВЫКЛЮЧЕНО
 АВТОВЫКЛЮЧЕНИЕ	Если не происходит какое-либо действие за определенный период времени, фотоаппарат автоматически выключается. Эта особенность является полезной для уменьшения затрат аккумулятора. 2 мин/ 3 мин/ 5 мин/ ВЫКЛЮЧЕНО
 ЦИФРОВОЙ ЗУМ	Определяет возможность использование цифрового зума для съемки ДА / НЕТ

Пункт	Описание
СБРОС ПО УМОЛЧАНИЮ 	Возвращает все базовые установки к стандартным установкам фотоаппарата. Установка времени не будет сбрасываться. ДА / НЕТ
СБРОС НОМЕРА 	Устанавливает будут или нет сбрасываться номера файлов при фотографировании. Что создает новую папку. Снимаемые изображения записываются в новообразованную папку, начиная с номера 0001. Если Вы хотите сбросить номер файла, убедитесь, что изображения не записаны в оперативной памяти или на карточке SD. ДА / НЕТ
ПЕЧАТЬ ДАТЫ 	Дата съемки может печататься непосредственно на фотоизображениях. Эта функция должна быть активизирована перед съемкой. ДА / НЕТ
ФОРМАТ 	Удаляет все изображения и форматирует SD карту, которая загружена в фотоаппарат. Защищенные изображения также удаляются. SD карта не может быть отформатирована, если она защищена от записи. • Обратитесь к соответствующему разделу в этом руководстве. ДА / НЕТ
ПРОСМОТР 	Определяет, будет ли отображаться сфотографированное изображение на ЖКД сразу же после съемки. ДА / НЕТ

• **CUSTOM / ПЕРСОНАЛЬНЫЕ** установки

Пункт	Описание
<p>ДАТА и ВРЕМЯ</p> 	<p>Устанавливает дату, время и формат отображения</p> <ul style="list-style-type: none"> • Обратитесь к соответствующему разделу в этом руководстве. <p>* Y/M/D Г / М / Д * D/M/Y Д / М / Г * M/D/Y М / Д / Г</p>
<p>ТВ</p> 	<p>Определяет систему видеоборудования, к которому Вы собираетесь подсоединить фотоаппарат.</p> <p>PAL / NTSC</p>
<p>ЯЗЫК</p> 	<p>Устанавливает язык, который используется для отображения на ЖКД.</p> <ul style="list-style-type: none"> • Обратитесь к соответствующему разделу в этом руководстве. <p>* ENGLISH / FRANÇAIS / DEUTSCH / ESPAÑOL/ ITALIANO / 繁体中文 / 简体中文</p>
<p>ЯРКОСТЬ ЖКД</p> 	<p>Определяет яркость монитора ЖКД .</p> <p>Интервал корректировки от -5 до +5.</p>
<p>USB</p> 	<p>Определяет один из типов соединения USB:</p> <p>PC / ПК PC CAM / ПК КАМЕРА</p>

ПОДКЛЮЧЕНИЕ КАМЕРЫ К ДРУГИМ УСТРОЙСТВАМ

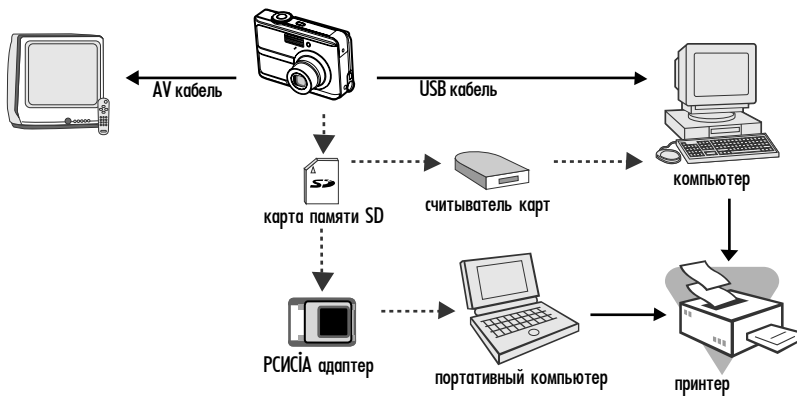





ТЕХНИЧЕСКИЕ ХАРАКТЕРИСТИКИ КАМЕРЫ

Параметр	Описание
Сенсор	CCD
Эффективные пиксели	5,0 мегапикселей
Размер изображения	Фото: 2560 x 1920, 2048 x 1536, 1280 x 960, 640 x 480 Виде: 320 x 240
Качество изображений	Фотографические: Хорошее, Нормальное, Экономное Видеофрагменты: Экономное
Носитель изображений	Внутренняя память: 12 Мб Внешняя память: карта памяти SD (до 512 Мб)
Формат файлов	Motion JPEG (AVI); Поддержка карточек памяти SD (опционально до 512 Мб)
Объектив	F-но: Широкий угол: 2.8 / Теле: 4.8 Фокальная длина: 5.4 мм - 16.2 (эквивалент 35-мм камеры: 32-96 мм)
Диапазон фокусирования	Нормальный: 50 см - бесконечность Макро режим: 6 см - бесконечность (широкий угол), 35 см - бесконечность (Телефото)
Жидкокристаллический дисплей	2.5" LTPS цветной жидкокристаллический дисплей Высококачественный 15K пикселей дисплей
Автоспуск	10 с , 2 с, 10+2 с
Экспокompенсация	-2.0EV ~ +2.0EV (с шагом 0.3EV)
Баланс белого	Авто, Солнечно, Облачно, Заход солнца, Вольфрам, Флюоресцентный
ISO	Авто, 50, 100, 200
Интерфейс (порты)	DC-IN, USB, A/V
Питание	алкалиновые элементы питания типа AA (опция) адаптер переменного тока 3В/2,5А (опция)
Габариты	Примерно 91x61,9x27 мм
Вес	Примерно 140 г (без элементов питания и карты памяти)

Дизайн и спецификация могут быть изменены без предупреждения.

Приложение

• РЕШЕНИЕ ПРОБЛЕМ

Признак	Причина	Путь решения
Питание отсутствует	Аккумулятор разряжен. Аккумулятор загружен неправильно Неплотно закрыта крышка отсека Сетевой адаптер подсоединен некорректно.	Зарядите аккумулятор или используйте сетевой адаптер. Загрузите аккумулятор корректно. Закройте плотно крышку Соедините адаптер надлежащим образом.
Питание выключается во время использования.	Фотоаппарат был оставлен неиспользованным некоторое время и сработала функция автовыключения. Аккумулятор разряжен.	Выключите функцию автовыключения Включите камеру снова или зарядите аккумуляторы
Изображение не захвачено, когда кнопка спуска нажата	Камера в режиме воспроизведения Память заполнена	Установите на шкале режимов A, P,  ,  ,  или  Скачайте необходимые и удалите ненужные файлы или используйте новую карточку памяти.
Вспышка не срабатывает	Выбран режим выключенной вспышки Камера в режиме СЕРИИ / АЕВ / ВИДЕО	Выберите другой режим работы вспышки Выберите ОДИН в режиме захвата настроек
Серийная съемка недоступна	Карта или внутренняя память заполнена	Загрузите новую карту
Данные не передаются по USB соединению	Кабель подсоединен некорректно Драйвер не установлен Камера выключена	Проверьте соединения Установите драйверы Включите камеру