

РУССКИЙ

Canon

PowerShot G3

DIGITAL CAMERA

Руководство пользователя камеры



- Ознакомление с Руководством начните с раздела «Прочитайте это в первую очередь» на стр. 4. Информация по установке программного обеспечения и загрузке изображений приводится во Вводном руководстве по программному обеспечению.
- Также ознакомьтесь с руководством пользователя принтера, входящим в комплект поставки Вашего принтера Canon.

Exit Print



Порядок операций и справочные руководства



Настоящее Руководство

Съемка с помощью камеры

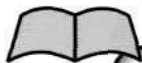

Вводное руководство по
программному обеспечению

Установка программного обеспечения

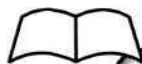

Настоящее Руководство

Подключение камеры к компьютеру

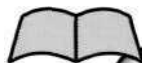

Вводное руководство по
программному обеспечению

Загрузка изображений в компьютер



Руководство пользователя
принтера

Использование принтера и печать

Меры предосторожности

Эта цифровая камера оптимизирована для работы с оригинальными дополнительными принадлежностями марки Canon.

Цифровая камера допускает использование дополнительных принадлежностей и других производителей. Однако компания Canon не дает никаких гарантий относительно использования дополнительных принадлежностей сторонних производителей и не несет ответственности за повреждения, вызванные использованием таких принадлежностей.

Температура корпуса камеры

Если камера используется в течение длительного времени, корпус камеры может нагреваться. Помните об этом и соблюдайте осторожность при работе с камерой в течение длительного времени.

ЖК-монитор

Жидкокристаллический монитор изготавливается с использованием высокопрецизионных технологий. Более 99,99% пикселей работают в соответствии с техническими требованиями. Менее 0,01 % пикселей могут иногда самопроизвольно загораться или отображаться в виде красных или черных точек. Это не оказывает никакого воздействия на записанное изображение и не является неисправностью.

Видеоформат

Перед использованием камеры совместно с телевизором установите в камере тот формат видеосигнала, который используется в Вашем регионе (стр. 165).

Установка языка меню

Изменение языка меню рассматривается на стр. 26.

Перед началом эксплуатации камеры полностью ознакомьтесь с содержанием раздела «Прочитайте это в первую очередь» (стр. 4).

Торговые марки

- Canon, PowerShot и Bubble Jet являются торговыми марками компании Canon.
- CompactFlash является торговой маркой корпорации SanDisk.
- iBook и iMac являются торговыми марками компании Apple Computer.
- Macintosh, PowerBook, Power Macintosh и QuickTime являются торговыми марками компании Apple Computer, зарегистрированными в США и других странах.
- Microsoft, Windows и Windows NT являются зарегистрированными торговыми марками либо торговыми марками корпорации Microsoft в США и/или других странах.
- Прочие названия и изделия, не упомянутые выше, могут быть зарегистрированными торговыми марками или торговыми марками соответствующих компаний.

© Canon, 2002 г. С сохранением всех прав.

Условные обозначения

: Этим символом обозначается важная информация, относящаяся к работе камеры.



: Этим символом обозначаются сведения, дополняющие основные операции.

Вопросы? См. следующие разделы.

- Как пользоваться меню?

Выбор меню и установок (стр. 42)

- Какие установки доступны для каждой из функций?

и

Сохранятся ли сделанные установки после выключения камеры?

Функции, доступные в различных режимах съемки (стр. 204)

- Как можно распечатать фотографии?

Печать (стр. 132)

- Какие функции доступны через меню?

Меню съемки (стр. 158)

Меню воспроизведения (стр. 161)

Меню настройки (стр. 162)

Меню Моя камера (стр. 166)

Указатель на обресе Руководства

Краткое введение для новичков, которые хотят сразу начать снимать, а с более подробными сведениями планируют ознакомиться позднее. Рассказывается, как подготовить камеру и как начать снимать и воспроизводить изображения.

Краткое руководство

Содержит описание всех компонентов камеры и инструкции по установке аккумулятора и использованию основных функций, включая кнопку спуска затвора. Также рассматриваются задание начальной заставки и звуков начальной загрузки, срабатывания затвора и нажатия кнопок.

**Подготовка камеры,
основные функции**

Рассматривается съемка с помощью камеры, от режимов съемки до использования различных функций съемки.

Съемка

Поясняется, как просматривать снятые изображения или выбирать параметры воспроизведения, как защищать или стирать изображения, а также как редактировать видеоролики.

**Воспроизведение,
стирание**

Рассматривается, как печатать изображения и устанавливать параметры печати, а также как выбирать изображения для передачи в программу электронной почты.

Печать, отправка



Рассматривается перенос изображений на компьютер. Также поясняется, как подключить камеру к телевизору для съемки и просмотра изображений. Перед подсоединением камеры к компьютеру необходимо ознакомиться с этим разделом.

















Подключение

Содержит структуру меню съемки, воспроизведения, настройки и Моя камера, а также сообщения об ошибках. Также рассматривается использование беспроводного пульта дистанционного управления и различных дополнительных приобретаемых устройств, таких, как комплект «зарядное устройство/кабель прикуривателя», внешние вспышки и конверторы.

Приложение

: Таблицы функций и операций. Для упрощения поиска этих страниц по их правому краю расположена серая полоса.

Прочитайте это в первую очередь.....	4
Краткое руководство.....	8
Элементы камеры и их назначение.....	10
Вид спереди.....	10
Вид сзади/снизу.....	11
Органы управления.....	12
Диск установки режима.....	13
Главный диск управления.....	14
Панель дисплея.....	15
Подготовка камеры.....	16
Зарядка аккумулятора.....	16
Установка аккумулятора.....	19
Использование компактного блока питания.....	21
Установка CF-карты.....	22
Установка даты и времени.....	24
Установка языка.....	26
Закрепление ремня.....	27
Установка крышки объектива.....	27
Использование мягкого футляра (приобретается дополнительно).....	27
Основные функции.....	28
Включение/выключение питания.....	28
Переключение между режимами съемки и воспроизведения.....	31
Съемка с ЖК-монитором.....	32
Съемка с оптическим видоискателем.....	38
Нажатие кнопки спуска затвора.....	39
Зуммирование (изменение фокусного расстояния).....	41
Выбор меню и установок.....	42
Настройка камеры (меню «Моя камера»).....	46
Изменение параметров меню «Моя камера».....	46
Регистрация параметров меню «Моя камера».....	48
Съемка: установки выбирает камера.....	51
 Автоматический режим	51
Просмотр изображения сразу после съемки.....	53
Изменение разрешения и сжатия.....	55
Изменение формата файла.....	58
 Использование вспышки.....	60
 Портретный режим.....	63

	Пейзажный режим.....	63
	Режим ночной сцены.....	64
	Режим съемки панорам.....	65
	Режим видеосъемки.....	68
	Режим съемки с близкого расстояния (Макро).....	69
	Автоспуск.....	70
	Цифровое увеличение.....	72
	Непрерывная съемка.....	73
Съемка: выбор особых установок.....		75
P	Программная автоматическая установка экспозиции.....	75
TV	Установка выдержки затвора.....	77
Av	Установка величины диафрагмы.....	79
M	Ручная установка выдержки и диафрагмы.....	81
	Выбор рамки автофокусировки.....	82
	Переключение режимов замера экспозиции.....	83
	Настройка экспозиции.....	85
WB	Установка баланса белого.....	86
	Выбор фотоэффекта.....	89
ISO	Изменение чувствительности ISO.....	92
	Автоматический брекетинг (AEB).....	93
	Фокусировочная вилка (Focus-VKT).....	95
	Фиксация экспозиции (AE lock).....	97
	Фиксация экспозиции при съемке со вспышкой (FE lock).....	99
	Переключение параметров настройки вспышки.....	100
	Переключение момента срабатывания вспышки.....	102
	Съемка изображений с заданным интервалом (Intervalometer).....	103
	Съемка объектов, не подходящих для автофокусировки.....	105
	Переключение между режимами фокусировки.....	108
C1 C2	Сохранение пользовательских настроек.....	109
	Использование фильтра нейтральной плотности.....	110
	Установка функции автоповорота.....	111
	Сброс номеров файлов.....	112
Воспроизведение.....		113
	Просмотр изображений по одному.....	113
	Увеличение изображений.....	114
	Одновременный просмотр девяти изображений (индексный режим).....	115
JUMP	Переход через несколько изображений.....	116
	Просмотр видеofilмов.....	117
	Редактирование видеofilмов.....	119
	Поворот изображений на мониторе.....	121
	Добавление звуковых комментариев к изображению.....	122
	Автоматическое воспроизведение (слайд-шоу).....	124
	Защита изображений.....	128

Стирание.....	129
Стирание изображений по одному.....	129
Стирание всех изображений.....	130
Форматирование CF-карты.....	131
Печать.....	132
О печати.....	132
Выбор в меню печати.....	134
Подключение камеры к принтеру.....	136
Печать.....	139
Задание параметров печати (функция непосредственной печати).....	141
Установки для печати (Установки DPOF).....	145
Печать с установками печати DPOF.....	150
Параметры отправки изображений (Заказ на отправку DPOF).....	152
Выбор изображений для отправки.....	152
Просмотр изображений на экране телевизора.....	154
Загрузка изображений в компьютер.....	155
Загрузка непосредственно с CF-карты.....	155
Подключение камеры к компьютеру с помощью USB-кабеля.....	156
Список пунктов меню и сообщений.....	158
Меню съемки.....	158
Меню воспроизведения.....	161
Меню настройки.....	162
Меню «Моя камера».....	166
Восстановление установок по умолчанию.....	168
Список кодов ошибок и сообщений.....	169
Список сообщений.....	170
Приложение.....	174
Использование беспроводного пульта дистанционного управления.....	174
Использование внешней вспышки (приобретается дополнительно).....	177
Использование конверторов (приобретаются дополнительно)/ макроконверторов (приобретаются дополнительно).....	183
Использование комплекта «зарядное устройство/кабель автомобильного прикуривателя» (приобретается дополнительно).....	186
Замена элемента питания календаря.....	188
Уход за камерой.....	190
Поиск и устранение неполадок.....	191
Технические характеристики.....	194
Алфавитный указатель.....	200
Функции, доступные в различных режимах съемки.....	204

Прочитайте это в первую очередь

Обязательно прочитайте эти параграфы

Тестовые снимки

Перед съемкой важных сюжетов настоятельно рекомендуется снять несколько пробных кадров, чтобы убедиться в правильности работы камеры. Обратите внимание на то, что компания Canon, ее филиалы и дочерние компании, а также дистрибьюторы не несут никакой ответственности за любой ущерб, обусловленный какой-либо неисправностью камеры и ее принадлежностей (включая карту CompactFlash™), приводящей к сбою в записи изображения или к записи изображения не в том формате, на который рассчитан аппарат.

Предостережение в отношении нарушения авторских прав

Обратите внимание, что цифровые камеры Canon предназначены для личного использования и ни при каких обстоятельствах не должны использоваться для целей, нарушающих или противоречащих международным или местным законам и положениям по защите авторских прав. Обратите внимание на то, что в некоторых случаях копирование с помощью камеры или иного устройства изображений, снятых во время спектаклей или выставок, а также снимков объектов коммерческого назначения может являться нарушением авторских прав или других установленных законодательством прав даже в том случае, если съемка изображения была произведена в целях личного использования.

Ограничение действия гарантии

Условия гарантии на камеру см. в брошюре «Система европейской гарантии Canon» (EWS), входящей в комплект поставки камеры.

Адреса службы поддержки клиентов Canon см. в конце данного Руководства или в брошюре «Система европейской гарантии Canon» (EWS).

Меры предосторожности

- Перед использованием камеры обязательно прочтите и уясните приведенные ниже правила техники безопасности. Строго следите за соблюдением правил надлежащего обращения с камерой.
- Приведенные ниже меры предосторожности обеспечивают безопасную и правильную эксплуатацию камеры и ее принадлежностей с целью предотвращения травмирования фотографа и прочих лиц, а также повреждения оборудования.
- На нескольких следующих страницах под термином «оборудование» понимается в основном камера, ее вспомогательные источники питания и дополнительно приобретаемый компактный блок питания.

Предостережения

- Запрещается направлять камеру непосредственно на солнце, а также на другие яркие источники света - это может повредить зрение.
- Запрещается применять вспышку в непосредственной близости от глаз человека или животного. Воздействие света повышенной интенсивности, испускаемого вспышкой, может привести к ухудшению зрения. В частности, при съемке детей минимально допустимое расстояние до ребенка составляет один метр.

-
- Оборудование следует хранить в местах, недоступных для детей и подростков. Случайное повреждение камеры или элементов питания может привести к серьезной травме ребенка. Кроме того, попадание наручного ремня на шею ребенка может привести к удушению.
-
- Тщательно следите за тем, чтобы используемые в камере элементы питания календаря не попали в руки ребенка. Если ребенок проглотил элемент питания, немедленно обратитесь к врачу.
-
- Не пытайтесь разобрать или изменить какую-либо часть оборудования, если это не предписывается настоящим Руководством. Разборка или модифицирование оборудования может привести к поражению электрическим током высокого напряжения. Проверка, изменение и ремонт внутренних деталей должны производиться только квалифицированным сервисным персоналом, который уполномочен дистрибьютором или службой поддержки клиентов компании Canon.
-
- Для предотвращения риска поражения электрическим током не прикасайтесь к деталям вспышки, если она повреждена. Запрещается прикасание к внутренним деталям оборудования, доступ к которым оказался открыт в результате повреждения. Возможно поражение электрическим током высокого напряжения. При первой возможности обратитесь к дистрибьютору камеры или в службу поддержки клиентов компании Canon.
-
- Немедленно прекратите эксплуатацию оборудования в случае появления дыма или резкого запаха. Нарушение этого требования может привести к возгоранию или поражению электрическим током. Немедленно выключите камеру, извлеките из нее аккумулятор или отключите сетевой кабель от электрической розетки. Убедитесь в том, что выделение дыма или запаха прекратилось. Обратитесь к дистрибьютору камеры или в ближайшее отделение службы поддержки клиентов компании Canon.
-
- Прекратите эксплуатацию оборудования, если оно упало или если поврежден корпус. Нарушение этого требования может привести к возгоранию или поражению электрическим током. Немедленно выключите камеру, извлеките из нее аккумулятор или отключите сетевой кабель от электрической розетки. Обратитесь к дистрибьютору камеры или в ближайшее отделение службы поддержки клиентов компании Canon.
-
- Не допускайте попадания воды или других жидкостей на оборудование и не погружайте оборудование в какие-либо жидкости. Не допускайте попадания жидкости внутрь камеры. Камера не является водонепроницаемой. В случае контакта наружной части камеры с жидкостью или содержащим соль воздухом протрите камеру мягкой абсорбирующей тканью. В случае попадания воды или прочих посторонних веществ внутрь камеры немедленно выключите питание камеры, извлеките из нее аккумулятор или отключите сетевой кабель от электрической розетки. Продолжение эксплуатации оборудования может привести к возгоранию или поражению электрическим током. Обратитесь к дистрибьютору камеры или в ближайшее отделение службы поддержки клиентов компании Canon.
-
- Запрещается использовать для чистки и обслуживания оборудования вещества, содержащие спирт, бензин, растворители или прочие горючие вещества. Использование этих веществ может привести к возгоранию.
-
- Регулярно отсоединяйте кабель питания и удаляйте пыль и загрязнения, скапливающиеся на вилке, внутренних поверхностях электрической розетки и на окружающих областях. При повышенном содержании в воздухе пыли, влаги или жира загрязнения, скапливающиеся за продолжительное время вокруг вилки, могут стать влажными и привести к короткому замыканию и последующему возгоранию.
-
- Запрещается отрезать, повреждать и изменять шнур сетевого адаптера, а также ставить на него тяжелые предметы. Любые подобные действия могут вызвать короткое замыкание и привести к пожару или поражению электрическим током.
-

- Запрещается прикасаться к сетевому кабелю влажными руками. Это может привести к поражению электрическим током. При отключении кабеля его следует держать за штекер. Запрещается тянуть за гибкую часть кабеля, так как это может привести к повреждению изоляции или оголению проводов, что является потенциальным источником пожара или поражения электрическим током.
- Использование других источников питания, кроме специально рекомендованных для работы с данным оборудованием, может привести к перегреву и деформации оборудования, возгоранию, поражению электрическим током или возникновению иных опасных ситуаций. Используйте только рекомендованные источники питания.
- Запрещается оставлять элементы питания вблизи от источников тепла или подвергать их прямому воздействию огня или нагреванию. Запрещается погружать элементы питания в воду. Подобные действия могут привести к повреждению аккумуляторов или элементов питания и вытеканию вызывающей коррозию жидкости, которая может явиться причиной пожара, поражения электрическим током, взрыва или серьезной травмы.
- Запрещается разбирать, модифицировать или нагревать аккумуляторы: существует риск получения травмы вследствие взрыва. Немедленно промойте водой любой участок тела - особенно глаза и рот, а также одежду в случае попадания на них содержимого аккумулятора или элемента питания. При попадании этих веществ в глаза или рот немедленно промойте их водой и обратитесь к врачу.
- Не допускайте падения аккумулятора, а также значительных механических воздействий на аккумулятор, которые могут привести к повреждению его корпуса. Это может вызвать утечку электролита и травмы.
- Запрещается закорачивать клеммы аккумулятора при помощи металлических предметов, например, держателей ключей. Это может привести к перегреву, ожогам и прочим травмам. При транспортировке или хранении аккумулятора используйте входящую в комплект поставки крышку для клемм.
- Перед тем как выбросить аккумулятор, заклейте его клеммы лентой или иным изоляционным материалом, чтобы предотвратить прямой контакт с другими объектами. Соприкосновение с металлическими деталями предметов в контейнере для мусора может привести к пожару или взрыву. Аккумуляторы следует выбрасывать в специально отведенные для этого места, если таковые предусмотрены в месте Вашего проживания.
- Использование любых других аккумуляторов, кроме специально рекомендованных для данного оборудования, может вызвать взрыв или утечку электролита, что может привести к пожару, травме или повреждению окружающих предметов. Следует использовать только рекомендуемые аккумуляторы и принадлежности.
- Отключите компактный сетевой адаптер от камеры и электрической штепсельной розетки после заряда батареи, а также когда камера не используется; это необходимо для предотвращения пожара и прочих опасных ситуаций. Непрерывное длительное использование устройства может привести к его перегреву, деформации и возгоранию.
- Подключаемый к камере разъем кабеля прилагаемого компактного блока питания предназначен исключительно для работы с данной камерой. Запрещается использование блока питания с другими изделиями или аккумуляторами. Существует риск возникновения пожара и прочих опасных ситуаций.
- Принимайте необходимые меры предосторожности при установке продаваемых отдельно широкоугольного конвертера, телеконвертера, конвертера для съемки с близкого расстояния и адаптера конвертера. При их падении и разрушении стеклянные осколки могут вызвать травмы. Запрещается наводить объективы на солнце или на источники яркого света. Это может повредить Вашему зрению.

- Не следует использовать, оставлять или хранить оборудование в местах, подверженных воздействию интенсивного солнечного света или высокой температуры, например, на приборном щитке или в багажнике автомобиля. Воздействие интенсивного солнечного света или тепла может привести к утечке электролита из аккумулятора, перегреву или взрыву аккумулятора и, как следствие, к пожару, ожогу или нанесению иных травм. Высокая температура может также вызвать деформацию корпуса. При использовании компактного сетевого адаптера для зарядки аккумулятора или для питания камеры необходимо обеспечить хорошую вентиляцию.
- Запрещается хранить оборудование во влажных или запыленных местах. Это может привести к пожару, поражению электрическим током и прочим повреждениям.
- Оберегайте камеру от ударов и чрезмерных механических нагрузок и тряски, которые могут привести к травме фотографа или повреждению оборудования, переносимого или удерживаемого с помощью ремня.
- Следите, чтобы в процессе съемки не закрывать вспышку пальцами. Кроме того, не прикасайтесь к поверхности вспышки после съемки нескольких кадров непосредственно друг за другом. В обоих случаях можно обжечься.
- Если камера используется в течение длительного времени, корпус камеры может нагреваться. Соблюдайте осторожность при работе с камерой в течение длительного времени: нагревание камеры может вызывать ощущение ожога при прикосновении.

Предотвращение неисправностей

■ Избегайте воздействия сильных магнитных полей

Запрещается класть камеру в непосредственной близости от электродвигателей и прочего оборудования, генерирующего сильные электромагнитные поля. Воздействие сильных электромагнитных полей может привести к неисправности или повреждению изображения.

■ Не допускайте образования конденсата во избежание неполадок при работе с камерой

Быстрое перемещение оборудования из зоны высокой температуры в зону низкой температуры и наоборот может привести к образованию конденсата (капель воды) на внешних и внутренних поверхностях камеры. Для предотвращения этого явления можно поместить оборудование внутрь герметичного пластикового пакета и подождать медленного выравнивания температур, после чего извлечь оборудование из пакета.

■ Если происходит образование конденсата внутри камеры

В случае обнаружения конденсата немедленно прекратите работу с камерой. Продолжение эксплуатации оборудования может привести к выходу его из строя. Прежде чем продолжить работу, извлеките из камеры CF-карту, аккумулятор или блок питания от бытовой электросети, затем подождите, пока влага полностью испарится.

1

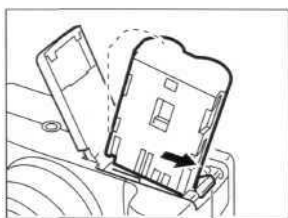

Фиксатор аккумулятора

Установите аккумулятор (стр. 19).

Откройте крышку отсека аккумулятора и установите аккумулятор, удерживая нажатым его фиксатор.

2



К электрической розетке

Индикатор

Зарядите аккумулятор (стр. 16).

Убедитесь, что выключено питание. Зарядите аккумулятор. Аккумулятор заряжен приблизительно на 90% (уровень, приемлемый для работы), если оранжевый индикатор сбоку от видеоскринки перестал мигать и горит непрерывно. После зарядки отсоедините разъем DC компактного блока питания от камеры.

3



Установите CF-карту (стр. 22).

4

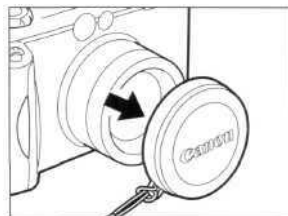

Снимите крышку с объектива.

5

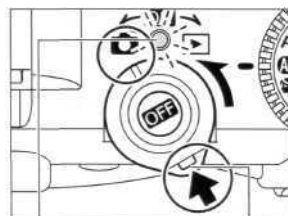

Индикатор
питания/режима
работы

Кнопка спуска
затвора

Включите питание (стр. 28).

Откройте ЖК-монитор и, удерживая нажатой кнопку фиксатора, поверните рычаг выбора режима в положение  (Съемка).

Индикатор питания/режима работы загорается оранжевым светом.

6

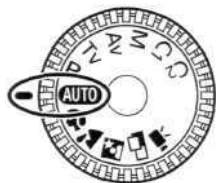

Поверните диск установки режима в положение **AUTO** (стр.51).

7

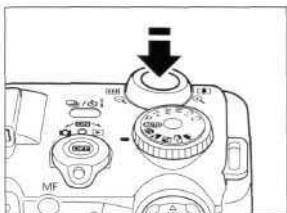

Произведите фокусировку (стр. 39).

Направьте камеру на объект и слегка нажмите на кнопку спуска затвора, утопив ее на половину хода. После завершения автофокусировки подаются два звуковых сигнала.

8

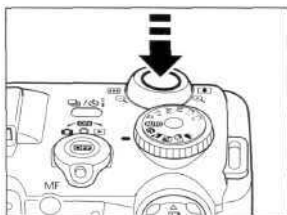

Произведите съемку (стр. 39).

Полностью нажмите кнопку спуска затвора. В момент завершения съемки Вы услышите звук закрывающегося затвора.

9



Просмотрите снятое изображение (стр. 53).

Снятый кадр отображается ЖК-мониторе в течение приблизительно 2 с. Для продолжения просмотра изображения удерживайте нажатой кнопку спуска затвора или нажмите кнопку SET, пока изображение отображается на дисплее.



Удаление изображения, отображаемого на дисплее

1. Нажмите кнопку , пока изображение отображается на дисплее.
2. Убедитесь, что выбран пункт [Erase] (Стереть), и нажмите кнопку SET.
 - Завершив операцию, нажмите кнопку **OFF**, чтобы выключить питание,



Вид спереди

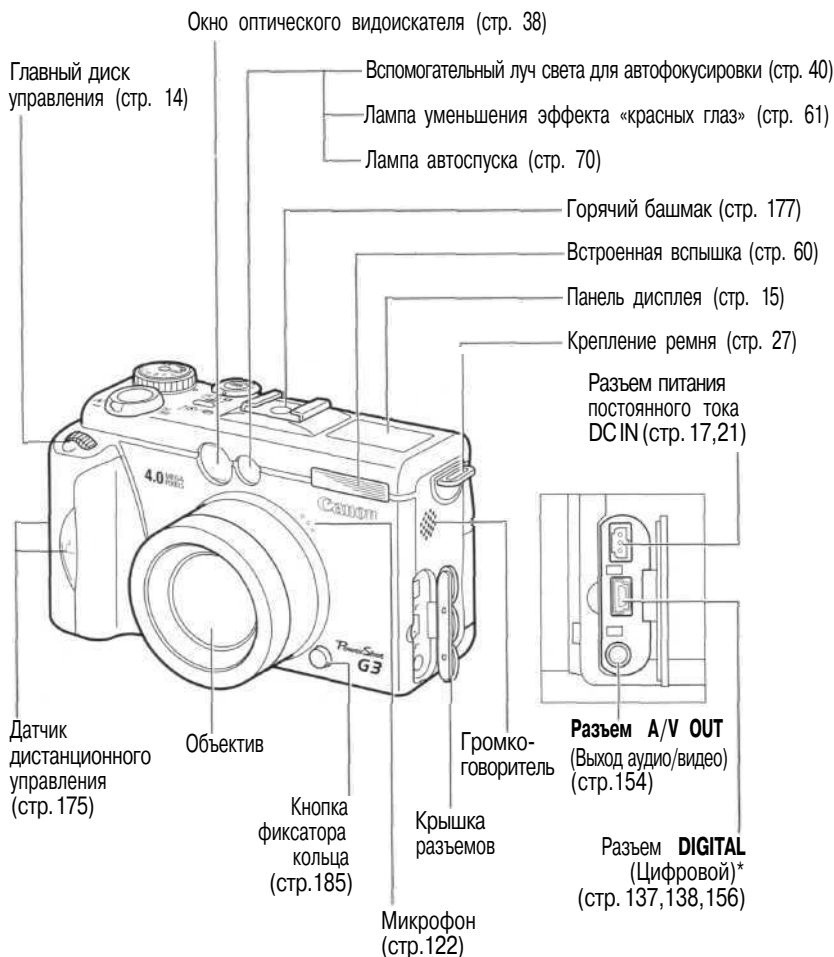

- * Для подключения камеры к компьютеру или к принтеру используйте один из следующих кабелей,
- Компьютер: кабель интерфейса USB IFC-300PCU (входит в комплект камеры)
 - Принтер, поддерживающий функцию непосредственной печати (приобретается дополнительно): кабель непосредственного интерфейса DIF-100 (входит в комплект принтера, поддерживающего непосредственную печать)
 - Принтер Bubble Jet с функцией непосредственной печати (приобретается дополнительно): см. руководство пользователя пузырьково-струйного принтера.
- Список принтеров, поддерживающих функцию непосредственной печати и совместимых с данной камерой, см. в документе System Map (Состав системы).

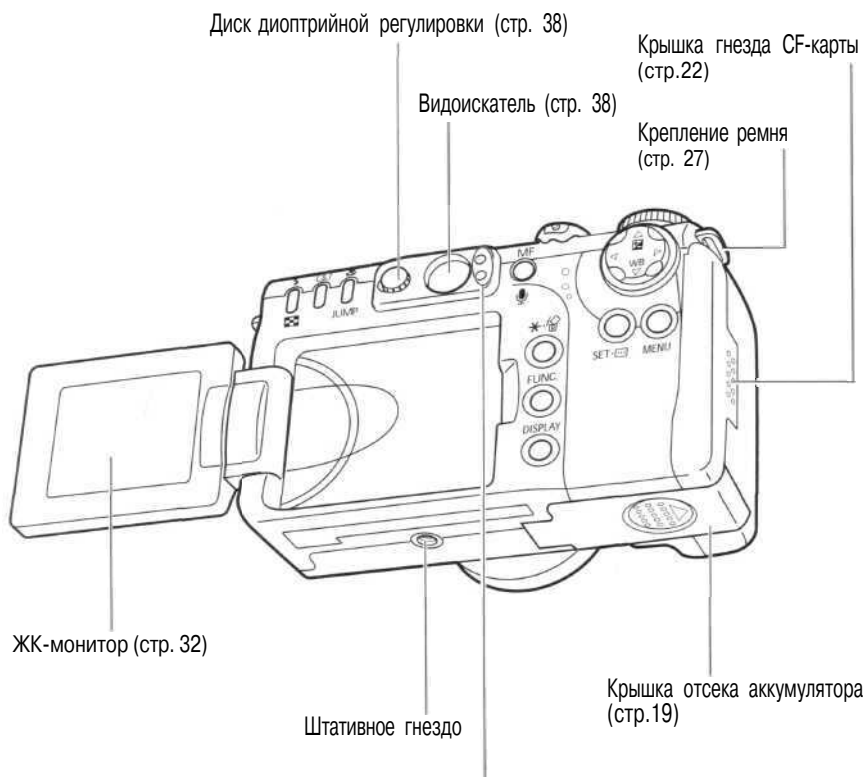

- **Верхний индикатор**
Индикаторы горят или мигают, когда нажата кнопка спуска затвора или осуществляются операции, перечисленные ниже.
 - Зеленый: Готов к съемке / Аккумулятор полностью заряжен (100%)*
 - Мигающий зеленый: Запись на CF-карту/Считывание с CF-карты/Стирание с CF-карты/Передача данных (при подключении к компьютеру)
 - Оранжевый: Готов к съемке (вспышка включена)/Уровень заряда аккумулятора прилб. 90%*
 - Мигающий оранжевый: Готов к съемке (предупреждение о сотрясении камеры)/Зарядка аккумулятора (Интервал срабатывания вспышки может изменяться в зависимости от уровня заряда аккумулятора.)*

* Отображается, только если камера подключена к компактному блоку питания.
- **Нижний индикатор**
 - Желтый: Режим съемки с близкого расстояния/режим ручной фокусировки
 - Мигающий желтый: Сложности с фокусировкой (хотя все равно можно нажать кнопку спуска затвора, рекомендуется воспользоваться фиксацией фокусировки или ручной фокусировкой, стр. 106)

Органы управления

Вид сверху

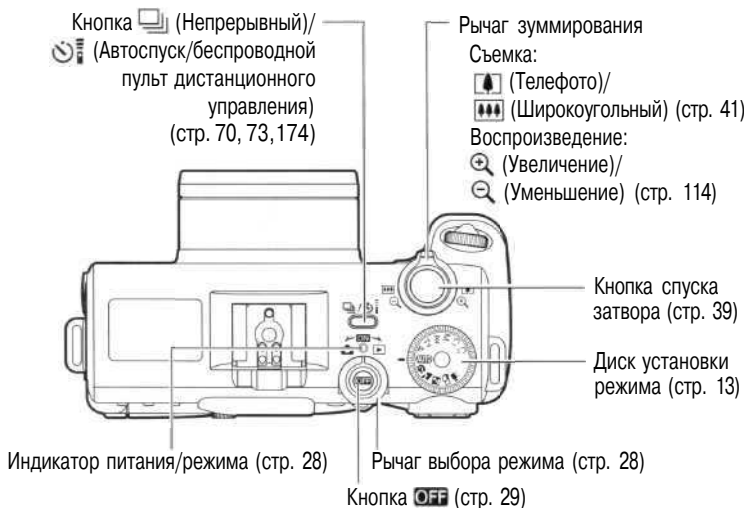

Вид сзади

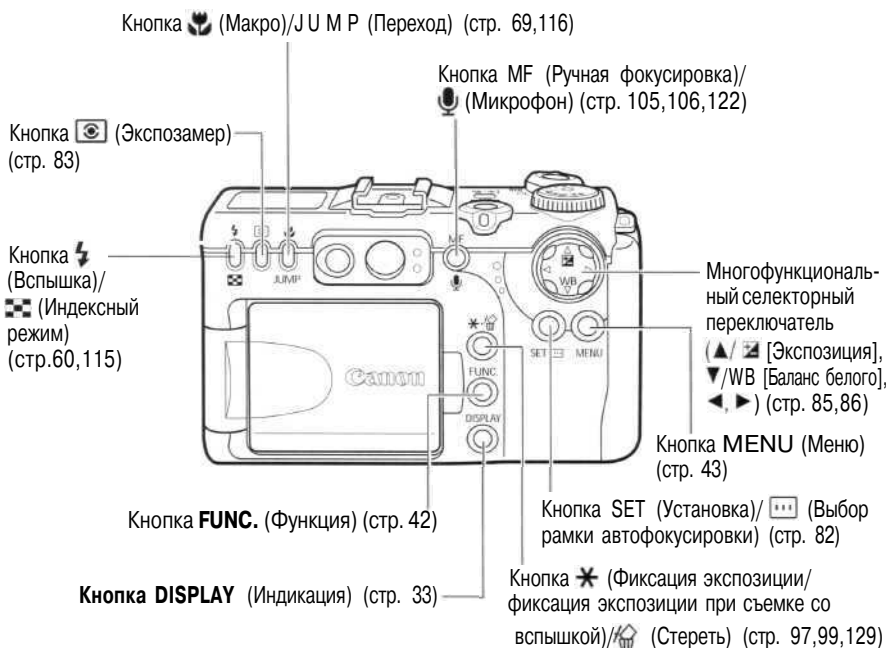

Диск установки режима

Диск установки режима служит для переключения между режимами съемки.







- **AUTO : Авто (стр. 51)**

Камера выбирает параметры автоматически.

- **Зона автоматических режимов**

Камера автоматически выбирает установки в соответствии с типом композиции.

-  : Портрет (стр. 63)
-  : Пейзаж (стр. 63)
-  : Ночная сцена (стр. 64)
-  : Режим съемки панорам (стр. 65)
-  : Видеофильм (стр. 68)

- **Зона творческих режимов**

Для получения специальных эффектов пользователь может выбрать экспозицию, величину диафрагмы или другие параметры.

- P : Программная автоэкспозиция (стр. 75)
- Tv : Автоэкспозиция с приоритетом выдержки (стр. 77)
- Av : Автоэкспозиция с приоритетом диафрагмы (стр. 79)
- M : Ручная установка экспозиции (стр. 81)
- C1 : Пользовательская кнопка 1 (стр. 109)
- C2 : Пользовательская кнопка 2 (стр. 109)

Главный диск управления

Главный диск управления служит для перемещения по меню и просмотра изображений. Он позволяет легко и быстро выбирать пункты меню, подтверждать выбор и переключаться между различными меню.

Поворот главного диска управления



- В режиме съемки
 - Выбор величины диафрагмы и выдержки затвора (стр. 77,79)
 - Выбор установок меню нажатием кнопки **FUNC.** (стр. 42)
 - Выбор компенсации экспозиции и баланса белого (стр. 85,86)
 - Ручная фокусировка (стр. 106)
- В режиме воспроизведения
 - Отображение предыдущего или последующего изображения (стр. 113)

Нажатие главного диска управления



- В режиме съемки
 - Фиксация пунктов меню, установленных нажатием кнопки **FUNC.** (стр. 42)
 - Переключение значения выдержки затвора и величины диафрагмы в режиме М (стр. 81)

Панель дисплея

На панели дисплея отображаются установки камеры, емкость свободной памяти для записи изображений, время записи фильма и другая информация.





		Оценочный замер/Точечный замер/Центрально-взвешенный замер	стр. 83
①	8888	Величина диафрагмы/Время съемки видеофильма/Баланс белого/Чувствительность ISO/Фотоэффект/Брекетинг/Значение разрешения (для установки каждой функции)	стр. 55, 68, 77, 86, 89, 92,93
	8.8	Диафрагма	стр. 79, 81
		Сжатие	стр. 55
	L M MS	Разрешение (не отображается для изображений в формате RAW)	стр. 55
		Вспышка вкл./Вспышка выкл. (не отображается в режиме Авто)	стр. 60
	ND	Фильтр нейтральной плотности	стр.110
②		Покадровая/Стандартная непрерывная/Высокоскоростная непрерывная съемка	стр. 73
	ISO	Чувствительность ISO	стр. 92
		Уровень заряда аккумулятора	стр. 20
		Режим съемки с близкого расстояния (Макро)	стр. 69
		Фотоэффект	стр. 89
		Автоспуск/Беспроводной пульт дистанционного управления	стр. 70, 174
	888	Оставшееся количество кадров/Код сообщения/Код ошибки/ <i>int</i> (Интервалометр)/Оставшееся количество кадров для съемки с интервалом	стр. 103,169
		Установки баланса белого	стр. 86
	BKT	Брекетинг	стр. 93, 95
③		Компенсация экспозиции при съемке со вспышкой/Настройка мощности вспышки	стр. 100
	-2...1...1...2+	Величина компенсации экспозиции/Диапазон автобрекетинга AEB/Величина компенсации экспозиции при съемке со вспышкой	стр. 85, 93, 100



На приведенном выше рисунке указаны все возможные символы. При работе камеры появляются только те из них, которые относятся к выбранному режиму и состоянию камеры.

Зарядка аккумулятора

Перед первым включением камеры или при появлении сообщения «Change the battery pack» (Замените аккумулятор) на ЖК-мониторе либо значка низкого уровня заряда аккумулятора () и мигающего сообщения Lb () на дисплее зарядите аккумулятор в соответствии с приведенными ниже инструкциями.

1 Выключите питание (стр. 29).

- Убедитесь, что индикатор питания/режима работы не горит.

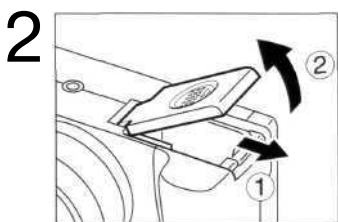

Сдвиньте крышку отсека аккумулятора в направлении стрелок.

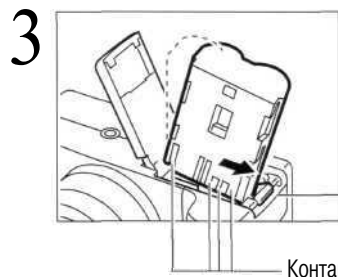

Фиксатор аккумулятора

Контакты



К электрической розетке

Подсоедините кабель питания к компактному блоку питания и включите его в электрическую розетку.

5



Подключите штекер DC компактного блока питания к разъему DC IN камеры.

- Во время зарядки аккумулятора индикатор рядом с видеодискретелем мигает оранжевым цветом; когда аккумулятор заряжен приблизительно на 90% (уровень, достаточный для нормальной работы), индикатор перестает мигать (горит постоянно). Если продолжить зарядку еще в течение приблизительно 2 или более часов, то аккумулятор полностью зарядится и цвет индикатора сменится на зеленый.
- Если не планируется пользоваться камерой, то после зарядки аккумулятора извлеките его из камеры.



- Если во время зарядки включить питание камеры, зарядка аккумулятора прекратится, а питание камеры будет обеспечиваться компактным блоком питания.
- Камера снабжена литиево-ионным аккумулятором, который не нуждается в полной разрядке перед перезарядкой. Аккумулятор можно заряжать в любое время.
- Для зарядки полностью разряженного аккумулятора до уровня 90% (достаточного для работы) требуется около 80 мин. После этого требуется еще приблизительно 2 часа для полной зарядки (значения определены на основе стандартов тестирования компании Canon). Зарядку аккумулятора следует производить при температуре от 5 до 40° C.
- Время зарядки зависит от влажности воздуха и уровня заряда аккумулятора.
- В камере можно также использовать аккумулятор BP-512 (приобретается дополнительно).

Меры предосторожности при обращении с аккумулятором

- Содержите клеммы аккумулятора и камеры (⊕ ⊖ ⊕ ⊖) в чистоте. Грязные клеммы могут ухудшить контакт между аккумулятором и камерой. Перед зарядкой или использованием аккумулятора протрите клеммы сухой тканью.
- Не накрывайте компактный блок питания во время зарядки тканью, покрывалом или чем-либо еще. Это может привести к его перегреву и возгоранию.
- Не используйте данное оборудование для зарядки любых других аккумуляторов, кроме аккумуляторов типа BP-511 или BP-512. Это может привести к повреждению камеры.
- Установленный в камере аккумулятор продолжает медленно разряжаться даже при выключенной камере. Это сокращает срок службы аккумулятора. Извлеките его из камеры, присоедините прилагаемую крышку и храните при комнатной температуре (30°C или менее) в сухом помещении. Зарядите его перед использованием.

- Не допускайте контакта металлических предметов (например, ключей) с клеммами «+» и «-» (рис. А), так как это может привести к повреждению аккумулятора. При переноске или при хранении аккумулятора обязательно устанавливайте на него крышку (рис. В) или поместите аккумулятор в прилагаемый футляр и храните его в сухом прохладном месте. Перед использованием полностью зарядите аккумулятор.

Рис. А



Рис. В

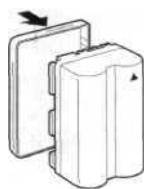

- Поскольку заряженный аккумулятор постепенно самопроизвольно разряжается, рекомендуется заряжать его в день использования или накануне, чтобы обеспечить полный заряд.
- Так как длительное (около 1 года) хранение полностью заряженного аккумулятора может сократить срок его службы или негативно повлиять на его технические характеристики, рекомендуется использовать аккумулятор в камере до появления символа LB и хранить его при нормальной температуре (30°C или менее). Если аккумулятор не используется в течение длительного времени, то не менее одного раза в год полностью заряжайте и полностью разряжайте его в камере.
- При включенном питании камера потребляет ток от аккумулятора, даже если она не используется. Чтобы не разряжать аккумулятор, отнеситесь с особым вниманием к выключению питания камеры.
- Хотя аккумулятор работоспособен в диапазоне температур от 0 до 40°C, оптимальный диапазон составляет от 10 до 30°C. При низких температурах, например, во время лыжных прогулок, его характеристики временно снижаются, что сокращает время работы без подзарядки.
- Если время работы даже полностью заряженного аккумулятора значительно снизилось, его следует заменить.

Установка аккумулятора

Установите аккумулятор BP-511 (входит в комплект поставки) в камеру, как указано ниже. Для питания камеры при длительной работе используйте компактный блок питания CA-560 (стр. 21).

1 Выключите камеру (стр. 29).

- Убедитесь, что индикатор питания/режима работы не горит.

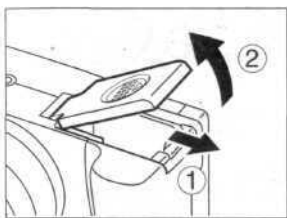

Сдвиньте крышку отсека аккумулятора в направлении стрелок.

3

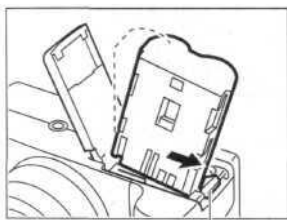

Фиксатор аккумулятора

Нажмите фиксатор аккумулятора и полностью установите аккумулятор до щелчка в фиксаторах.

- Для извлечения аккумулятора освободите его фиксатор.

4

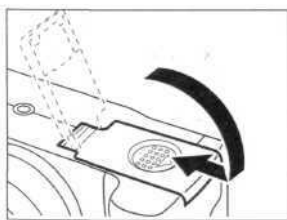

Закройте крышку отсека аккумулятора.



- Перед первым использованием аккумулятора его необходимо зарядить (стр. 16).
- Если верхний индикатор слева от видоискателя мигает зеленым светом, это означает, что производится обращение к CF-карте: запись, чтение, стирание или передача данных. Если индикатор камеры мигает зеленым цветом, запрещается выключать питание, открывать крышку отсека аккумулятора или крышку гнезда CF-карты.
- Если камера не используется, извлеките из нее аккумулятор.

Символы состояния аккумулятора

Следующие пиктограммы на дисплее отображают состояние аккумулятора. Эти пиктограммы не отображаются, если для питания камеры используется компактный блок питания.

 : Достаточный уровень заряда аккумулятора

 : Низкий уровень заряда

 : Замените или зарядите аккумулятор

 • См. раздел *Характеристики аккумулятора* (стр. 196).

Использование компактного блока питания

При длительной работе с камерой либо при подсоединении камеры к компьютеру или принтеру необходимо использовать компактный блок питания CA-560.

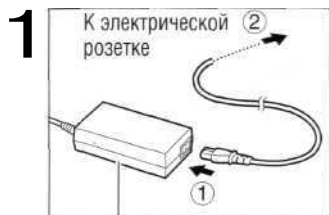

Компактный блок питания
CA-560

Подсоедините кабель питания к компактному блоку питания и включите его в электрическую розетку.

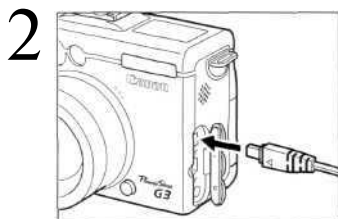

Откройте крышку гнезда питания и подключите штекер DC компактного блока питания к разъему DC IN камеры.

- После завершения работы обязательно отсоедините компактный блок питания от камеры и от электросети.



- Обязательно выключайте питание камеры перед присоединением или отсоединением компактного блока питания.
- Аккумулятор не может заряжаться, когда компактный блок питания используется для работы камеры (при включенном питании).
- Используйте компактный блок питания CA-560 только с оборудованием, предназначенным для работы с аккумулятором BP-511 или BP-512.

Установка CF-карты

1 Выключите камеру (стр. 29).

- Убедитесь, что индикатор питания/режима работы не горит.

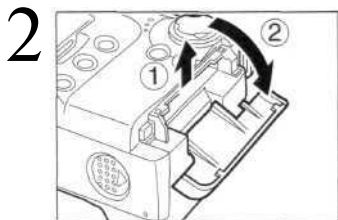

Сдвиньте крышку гнезда CF-карты в направлении стрелки и откройте крышку.

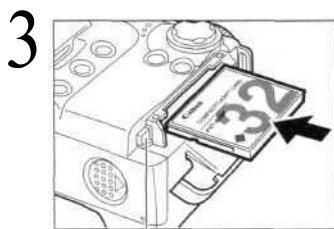

Установите CF-карту этикеткой вверх.

- Вставьте CF-карту так, чтобы кнопка устройства выброса карты полностью вышла наружу.
- Чтобы извлечь CF-карту, нажмите на кнопку устройства выброса карты и выньте ее.

Кнопка выброса CF-карты



- Мигающий зеленый индикатор слева от видеосъемателя означает, что производится запись, чтение, удаление или передача изображения на карту или с карты. Во избежание утраты или повреждения данных запрещается выполнять следующие операции:
 - встряхивать камеру;
 - выключать питание либо открывать крышку отсека аккумулятора или крышку гнезда CF-карты.
- Обратите внимание на то, что CF-карты, отформатированные или отредактированные на компьютере либо с помощью камер или программного обеспечения других производителей, могут функционировать неправильно.



- См. *CF-карты и их приблизительная емкость* (стр. 197).

Меры предосторожности при работе с CF-картами

- CF-карты представляют собой высокотехнологичные электронные устройства. Нельзя сгибать их, прикладывать к ним усилия, подвергать их ударам и вибрации.
- Запрещается разбирать или вносить изменения в конструкцию CF-карты.
- Резкие перепады температуры могут привести к конденсации влаги в карте и ее неправильному функционированию. Для предотвращения выпадения конденсата перед переносом карты в место с другой температурой поместите карту в плотно закрытый пластиковый пакет, а затем подождите, пока температура карты сравняется с температурой окружающей среды. Если тем не менее на карте сконденсировалась влага, не используйте карту до полного испарения капель воды.
- Храните CF-карту в прилагаемом футляре.
- Не пользуйтесь CF-картами и не храните их в следующих местах:
 - в местах с повышенным количеством пыли или песка;
 - в местах с высокой влажностью и высокой температурой.

Микродиски представляют собой среду для записи данных на основе жестких дисков. К их достоинствам относится большая емкость и низкая стоимость в расчете на мегабайт емкости. Однако они могут быть более восприимчивы к вибрациям и ударам, чем CF-карты, в которых используется флэш-память. Поэтому при использовании микродисков соблюдайте осторожность и не подвергайте камеру вибрации и ударам, особенно во время съемки или воспроизведения.

Установка даты и времени

При первом включении камеры или при разрядке литиевого элемента питания календаря отображается меню «Set Date/Time» (Установка даты/времени). Для установки даты и времени выполните операции, начиная с шага 5.

1 Включите камеру (стр. 28).

2 Нажмите кнопку **MENU**.

- На дисплей выводится меню [📷 (Съемка)] или [▶ (Воспроизведение)].

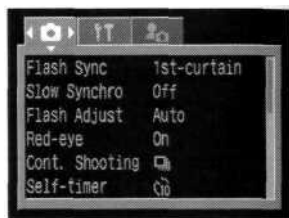

Меню [📷 (Съемка)].

3 Нажмите стрелку ▶ на многофункциональном селекторном переключателе и выберите меню [T (Настройка)].

- Переключаться между меню можно также нажатием кнопки JUMP.



4 Нажимая стрелку ▲ или ▼ на многофункциональном селекторном переключателе, выберите пункт [Date/Time] (Дата/время) и нажмите кнопку SET.

- В некоторых регионах используемый по умолчанию формат даты может отличаться от показанного на рисунке.

5 Установите дату и время.

- Нажимая стрелку ◀ или ▶ на многофункциональном селекторном переключателе, выберите требуемое поле.
- Для установки значений нажимайте стрелку ▲ или ▼ на многофункциональном селекторном переключателе.
- Можно устанавливать дату до 2030 года.

6 Нажмите кнопку SET.

- После настройки установок закройте окно меню, нажав кнопку **MENU**.





- Вставка даты и времени в реальные изображения невозможна, даже если дата и время установлены.
- Печать изображений вместе с датой рассматривается на стр. 141.
- Замена элемента питания календаря (стр. 188).

Установка языка



1 Включите камеру (стр. 28).

2 Нажмите кнопку **MENU**.

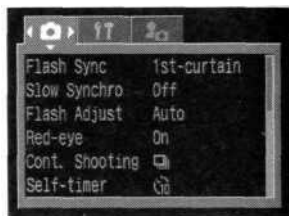
- На дисплее выводится меню  (Съемка) или  (Воспроизведение).







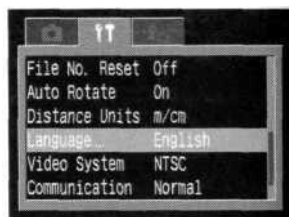

Меню  (Съемка).

3 Нажмите стрелку  на многофункциональном селекторном переключателе и выберите меню  (Настройка).

- Переключаться между меню можно также нажатием кнопки JUMP.



4 Нажимая стрелку  или  на многофункциональном селекторном переключателе, выберите пункт [Language] (Язык) и нажмите кнопку SET.

5 Выберите язык, нажимая стрелку , ,  или  на многофункциональном селекторном переключателе.



6 Нажмите кнопку **SET**.

- После настройки установок закройте окно меню, нажав кнопку **MENU**.



В режиме воспроизведения язык можно изменить, нажимая кнопку JUMP при нажатой кнопке **SET** (только если к камере не подключен принтер, поддерживающий функцию непосредственной печати, (приобретается дополнительно) или VJ-принтер с функцией непосредственной печати (приобретается дополнительно), и не во время воспроизведения видеопленки).

Закрепление ремня

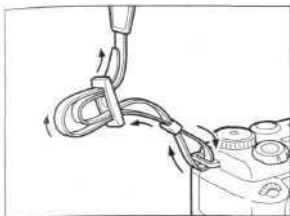

Пропустите конец ремня через ушко на камере и затем через нижнюю часть пряжки на ремне. Чтобы ремень не выскользнул, плотно затяните его в пряжке. Повторите операцию с другой стороны камеры.



- Не размахивайте камерой и не держите ее за другие детали конструкции.

Установка крышки объектива

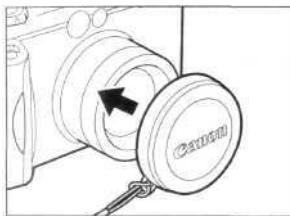

Установите крышку объектива на корпус объектива таким образом, чтобы крышка полностью закрывала объектив. После завершения съемки обязательно надевайте крышку объектива.



- Закрепите шнур крышки объектива на ремне.
- Снимайте крышку объектива до включения питания камеры.

Использование мягкого футляра (приобретается дополнительно)



Мягкий футляр SC-DC10 предназначен для переноски камеры, CF-карты и беспроводного пульта дистанционного управления.

- Вид и характеристики дополнительно приобретаемого мягкого футляра могут различаться в зависимости от региона.

Включение/выключение питания

Индикатор питания/режима работы горит все время, пока включено питание камеры. Различным состояниям индикатора питания/режима работы соответствуют перечисленные ниже состояния камеры.

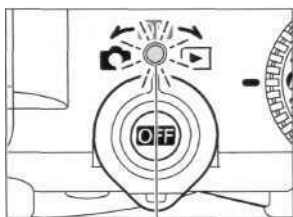

Индикатор питания/
режима работы

Оранжевый:	Режим съемки
Зеленый:	Режим воспроизведения/ Режим подключения к принтеру*
Желтый:	Режим подключения к компьютеру*
Выкл.:	Питание камеры выключено.

* Режим подключения к принтеру см. в разделе *Подключение камеры к принтеру* (стр.136).

Описание режима подключения к компьютеру см. в документе *Вводное руководство по программному обеспечению*, входящем в комплект поставки камеры.

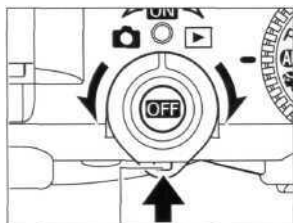

Кнопка спуска затвора

Рычаг выбора режима

Этот рычаг служит для включения питания камеры. Для перемещения рычага выбора режима необходимо нажать кнопку фиксатора, как показано слева. Если кнопка фиксатора не нажата, рычаг выбора режима заблокирован. После включения камеры отпустите рычаг. Рычаг выбора режима вернется в исходное (центральное) положение.

Включение камеры в режиме съемки

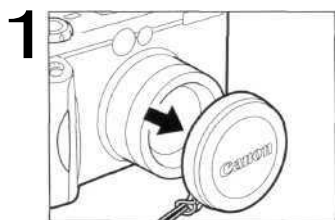

Снимите крышку с объектива.

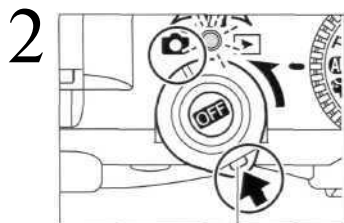

Кнопка спуска затвора

Удерживая нажатой кнопку фиксатора, поверните рычаг выбора режима в положение  (Съемка).

- Индикатор питания/режима работы горит оранжевым светом.
- При необходимости откройте ЖК-монитор (стр. 32).



- При включении камеры с установленной крышкой объектива на дисплее появляется символ **LENS** и подается предупредительный звуковой сигнал. В этом случае снимите крышку объектива, затем выключите и снова включите камеру.
- Не прикасайтесь к объективу во время съемки. Не пытайтесь перемещать объектив руками или другими предметами. Это может привести к неправильной работе или поломке камеры. В таком случае попробуйте выключить и снова включить камеру,

Включение камеры в режиме воспроизведения

1

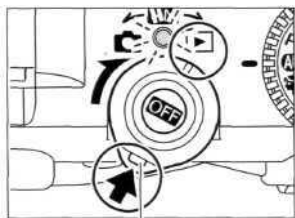

Кнопка спуска затвора

Откройте ЖК-монитор и, удерживая нажатой кнопку фиксатора, поверните рычаг выбора режима в положение  (Воспроизведение).

- Индикатор питания/режима работы горит зеленым светом.

Выключение питания

1

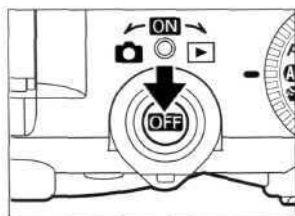

Нажмите кнопку **OFF**

- Питание выключается.





- При включении питания подается звуковой сигнал запуска и появляется начальная заставка. (Порядок изменения звукового сигнала запуска и начальной заставки см. ниже и на стр. 46 и 166.)
- Если ЖК-монитор выключен или если разъем A/V OUT подключен к телевизору, то начальная заставка не появляется.

Включение камеры без звукового сигнала запуска и начальной заставки.

Нажмите кнопку  и, удерживая ее нажатой, включите питание.

Функция энергосбережения

Камера снабжена функцией энергосбережения. Если для пункта [Auto Power Down] (Автоматическое отключение питания) установлено значение [On] (Вкл.), то питание выключается в соответствии со следующими условиями.



- Режим съемки: Питание выключается приблизительно через 3 мин после последней операции. ЖК-монитор выключается приблизительно через 3 мин после последней операции, даже если функция энергосбережения отключена.
- Режим воспроизведения: Питание выключается приблизительно через 5 мин после последней операции.
- Режим подключения к принтеру: Питание выключается приблизительно через 5 мин после последней операции на камере или после завершения печати на принтере.
- Режим подключения к компьютеру: Приблизительно через 5 мин после последней операции на экран компьютера выводится предупреждающее сообщение. Питание камеры выключается через 1 мин после этого, если на камере не будет выполнена какая-либо операция. Функция энергосбережения не активизируется, если в параметрах связи камеры установлен режим [PTP] (стр. 157).
- Поворот рычага выбора режима в сторону  или  восстановит питание камеры, если оно было выключено функцией энергосбережения.
 - Учтите, что камера продолжает потреблять минимальную мощность даже после того, как она будет выключена функцией энергосбережения.
 - При воспроизведении слайд-шоу функция энергосбережения отключается (стр. 124).
 - Функцию энергосбережения можно отключить в меню  (Настройка)] (стр. 162).

Переключение между режимами съемки и воспроизведения

Возможно быстрое переключение между режимами съемки и воспроизведения. Это удобно, если требуется продолжить съемку после проверки или удаления изображения сразу после съемки.

- Режим съемки

1 Откройте ЖК-монитор и, удерживая нажатой кнопку фиксатора, поверните рычаг выбора режима в положение  (Воспроизведение) (стр. 29).

- Камера переключается в режим воспроизведения. В этом случае объектив не убирается. (Если еще раз повернуть рычаг выбора режима в положение  (Воспроизведение), объектив уберется.)
- Для возврата в режим съемки нажмите кнопку фиксатора и поверните рычаг выбора режима в положение  (Съемка) или нажмите наполовину кнопку спуска затвора.

- Режим воспроизведения

1 Снимите крышку с объектива.

2 Наполовину нажмите кнопку спуска затвора или, удерживая нажатой кнопку фиксатора, поверните рычаг выбора режима в положение  (Съемка) (стр. 28).

- Камера переключается в режим съемки.

Съемка с ЖК-монитором

ЖК-монитор может использоваться для контроля изображения при съемке, для воспроизведения записанных изображений и для настройки установок меню. Его можно установить в показанные ниже положения.

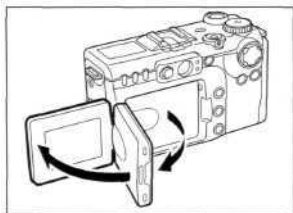

- Открыть максимум на 180 градусов. В положении 90 градусов предусмотрена промежуточная фиксация.

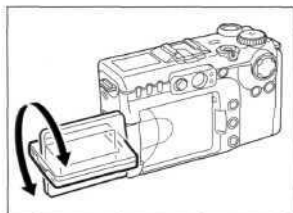

Развернуть вперед в сторону объектива на 180 градусов или назад на 90 градусов.

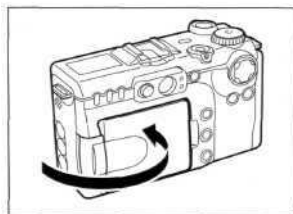

При защелкивании в корпусе камеры ЖК-монитор автоматически выключается. Для сохранности ЖК-монитора всегда закрывайте его после использования.



- В случае подключения камеры к компактному блоку питания следите, чтобы кабель постоянного тока не касался ЖК-монитора.

ЖК-монитор может быть также установлен в показанное ниже положение.

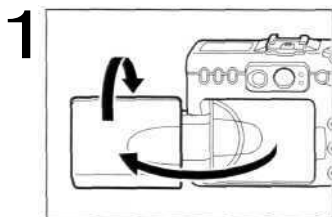

Откройте ЖК-монитор влево на 180 градусов и разверните его на 180 градусов в сторону объектива.

- В этом положении на мониторе не отображаются пиктограммы и сообщения.
- Изображение на ЖК-мониторе автоматически переворачивается, чтобы оно правильно выглядело со стороны объектива.

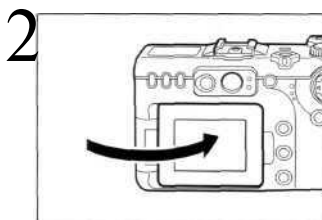

Поверните ЖК-монитор обратно к корпусу камеры.

- Поворачивайте его, пока он не защелкнется на своем месте на корпусе камеры. Если он закрыт не до конца, то изображение будет перевернутым, а пиктограммы и сообщения не будут отображаться.
- Когда ЖК-монитор со щелчком зафиксирован на корпусе камеры, возобновляется отображение пиктограмм и сообщений, а изображение выводится в обычном режиме (не перевернутое).

Переключение режимов ЖК-монитора

Режимы работы ЖК-монитора переключаются нажатием кнопки **DISPLAY**.

• Режим съемки







- При каждом нажатии кнопки **DISPLAY** ЖК-монитор циклически переключается на следующий режим.

Вкл. (нет информации) -> Вкл. (вывод информации)* -> Выкл.



*В некоторых положениях ЖК-монитора информация может не выводиться.



- Режим работы ЖК-монитора можно также устанавливать в режиме съемки во время просмотра изображения сразу после его записи. Для этого сначала нажмите кнопку SET, а затем кнопку **DISPLAY**.
- При выключении камеры режим работы монитора сохраняется. При включении устанавливается последний использовавшийся режим. Однако когда ЖК-монитор используется для съемки и появляется символ  низкого уровня заряда аккумулятора, то при следующем включении камеры автоматического включения ЖК-монитора может не произойти.
- Если для ЖК-монитора задан режим On (No Information) (Вкл., без индикации) или Off (Выкл.), информация о режиме съемки выводится приблизительно на 6 с при выполнении любой из перечисленных ниже операций:
 - при включении питания;
 - при нажатии кнопки    
 - при выполнении фокусировки вручную;
 - при изменении значения выдержки затвора или величины диафрагмы с помощью главного диска управления;
 - при изменении режима съемки.
- При установке диска установки режима в положение  или  ЖК-монитор включается независимо от того, включен он или нет в установках камеры.



- Символ предупреждения о сотрясении камеры  появляется на ЖК-мониторе в случае недостаточной освещенности при подготовке камеры к съемке. В этом случае переключите вспышку в режим On (Вкл.) или Auto (Авто), либо зафиксируйте камеру на штативе.

•Режим воспроизведения

- При каждом нажатии кнопки **DISPLAY** ЖК-монитор циклически переключается на следующий режим.

Воспроизведение одиночного изображения (стр. 113):

Простая индикация -> Подробная индикация -> Нет индикации



Индексный режим (стр. 115):

Простая индикация ↔ Нет индикации

Информация, отображаемая на ЖК-мониторе

На ЖК-мониторе в режиме съемки или воспроизведения отображается такая информация, как установки камеры, емкость свободной памяти для записи изображений, дата и время съемки.

• Режим съемки

Индикатор ручной фокусировки MF



На монитор выводится следующая информация.

-2 ... ±0 ... +2	Компенсация экспозиции	стр. 85
AWB [Sun] [Cloud] [Lightning] [Moon] [Lightning]	Баланс белого (WB)	стр. 86
[Movie] [Still] [Movie]	Режим перевода кадров	стр. 70, 73
ISO 50 ISO 100 ISO 200 ISO 400	Чувствительность ISO	стр. 92
[A] [A+] [A-] [A-]	Фотоэффekt	стр. 89
[Bracket]	Брекетинг	стр. 93, 95
[Flash]	Компенсации экспозиции при съемке со вспышкой/мощность вспышки	стр. 100
[S] [M] [M]	Установки сжатия	стр. 55
L M1 M2 S [320] [160]	Установки разрешения	стр. 55
RAW	Формат файлов	стр. 58
X4.0x5.7x7.1x8.9x11x14	Величина цифрового увеличения*	стр. 72
[Battery]	Низкий уровень заряда	стр. 20
[Flash] [Flash] [Flash] [Flash]	Вспышка	стр. 60
[Macro]	Режим «Макро»	стр. 69
[Spot] [Spot] [Spot]	Режим экспозамера	стр. 83
[Rotate]	Автоповорот	стр. 111
[P] [TV] [Av] [M] [C1] [C2]	Режим съемки	стр. 13
ND	Фильтр нейтральной плотности	стр. 110
[Warning]	Предупреждение о сотрясении камеры	стр. 34
[Star]	Фиксация AE/фиксация FE	стр. 97, 99
MF	Ручная фокусировка	стр. 105, 106
[Red]	Режим видеосъемки	стр. 68

- Символы, показанные выше в затененных клетках, отображаются даже в том случае, когда индикация на ЖК-мониторе отключена.
- Кроме того, сообщение, выдержка затвора, рамка автофокусировки, рамка точечного замера, величина диафрагмы и индикатор ручной фокусировки (при выборе режима ручной фокусировки) отображаются, как показано на рисунке слева вверху.
- * Коэффициент увеличения соответствует совместному действию оптического и цифрового увеличения. Эти значения выводятся при включенном цифровом увеличении.

• Режим воспроизведения



В режиме простой индикации отображается следующая информация:

	Установки сжатия	стр. 55
L M1 M2 S	Разрешение (фотографии)	стр. 55
RAW	Формат файлов	стр. 58
	Звуковая заметка (файл wave)	стр.122
AVI	Видеофильм	стр.117
	Состояние защиты	стр.128

В режиме подробной индикации дополнительно отображается следующая информация:



ISO 50 100 200 400	Чувствительность ISO	стр. 92
	Фотоэффект	стр. 89
	Режим съемки	стр. 13
	Разрешение (видеофильм)	стр. 55
	Величина экспозиции	стр. 85
	Компен. экспозиции со вспышкой	стр.100
	Баланс белого	стр. 86
	Режим экспомера	стр. 83
	Режим «Макро»	стр. 69
MF	Ручная фокусировка	стр.105,106

• Дополнительно отображаются выдержка затвора, величина диафрагмы, длительность видеофильма, гистограмма и предупреждение о передержке.

С некоторыми файлами изображений может также отображаться следующая информация:

	Приложен звуковой файл в формате, отличающемся от WAVE, или файл в неизвестном формате.
	Файл JPEG в формате, не соответствующем стандартам файловой системы для камер Design rule for Camera File system.
	Файл в неизвестном формате.



- Обратите внимание, что информация, записанная данной камерой, может неправильно отображаться на других камерах, и наоборот, информация, записанная на других камерах, может неправильно отображаться на данной камере.

Гистограмма

Гистограмма представляет собой график, по которому можно оценить яркость записанного изображения. Чем больше кривая смещена в левую сторону графика, тем темнее изображение. Чем больше кривая смещена в правую сторону графика, тем ярче изображение. Если изображение слишком темное, установите положительную компенсацию экспозиции. Аналогично, если изображение слишком яркое, установите отрицательную компенсацию экспозиции (стр. 85).

Примеры гистограмм



Темное
изображение



Сбалансированное
изображение



Яркое
изображение

Предупреждение о передержке

В режиме подробной индикации передержанная часть изображения мигает.

Замечание о съемке

При съемке данной камерой сцен, содержащих очень яркие объекты, на ЖК-мониторе может появиться вертикальная красная полоса света. Это обычное явление для устройств, содержащих матрицы ПЗС, и не является неисправностью. Эта красная полоса света не записывается при съемке фотографий, однако записывается при съемке видеофильмов.

Съемка с оптическим видоискателем

Для экономии энергии во время съемки можно отключить ЖК-монитор (стр. 33) и использовать оптический видоискатель.

- Видоискатель можно настроить на свое зрение с помощью диска диоптрийной регулировки, чтобы объект был четко сфокусирован. Возможна настройка в пределах от -3 до $+1\text{m}^{-1}$ (диоптрийный эквивалент).
- Поле зрения видоискателя составляет приблизительно 83% фактически снимаемого изображения.

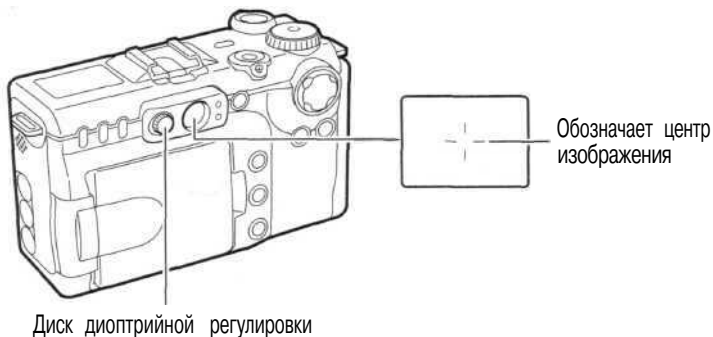

Диск диоптрийной регулировки

Обозначает центр изображения



Изображение в видоискателе и снимаемое изображение

Обратите внимание, что из-за различия местоположения объектива и оптического видоискателя фактическое изображение может отличаться от изображения в видоискателе. Это явление называется параллаксом и проявляется тем больше, чем ближе к объективу находится объект. В некоторых случаях при съемке с близкого расстояния некоторые части изображения, видимые в видоискателе, не попадут на записанное изображение. При съемке с близкого расстояния рекомендуется пользоваться ЖК-монитором.

Съемка со смещенной из центра рамкой автофокусировки

При установке рамки автофокусировки в требуемое для съемки положение пользуйтесь ЖК-монитором (см. раздел *Выбор рамки автофокусировки* на стр. 82).

Нажатие кнопки спуска затвора

Кнопка спуска затвора имеет двухступенчатое управление.

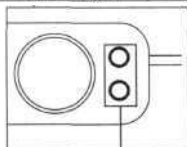

Индикаторы



Рамка автофокусировки

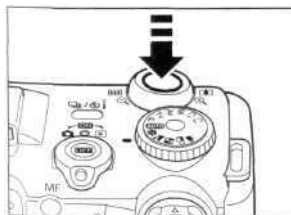

• Нажатие наполовину

При нажатии наполовину автоматически устанавливается экспозиция, баланс белого и производится фокусировка.

- Горящие или мигающие индикаторы означают следующее:

Верхний индикатор

- Зеленый: завершен замер экспозиции (два звуковых сигнала)
- Оранжевый: будет использована вспышка
- Мигающий оранжевый: предупреждение о сотрясении камеры/недодержка

Нижний индикатор

- Желтый: режим съемки с близкого расстояния/режим ручной фокусировки
- Мигающий желтый: сложности с фокусировкой* (подается один звуковой сигнал)

* Если мигает желтый индикатор, используйте фиксацию фокусировки или ручную фокусировку (стр. 106).

- Если включен ЖК-монитор, цвет рамки автофокусировки означает следующее:
 - Зеленый: замер завершен
 - Желтый: сложности с фокусировкой

• Полное нажатие

При полном нажатии кнопки срабатывает затвор.

- В процессе записи изображения на CF-карту верхний индикатор мигает зеленым цветом.
- В момент завершения съемки слышен звук срабатывания затвора. Не шевелите камеру, пока не услышите этот звук.



- Если при наполовину нажатой кнопке мигает оранжевый или желтый индикатор, все равно можно произвести съемку, полностью нажав кнопку спуска затвора.
- Изображения перед записью на CF-карту записываются во внутреннюю память камеры, что позволяет сразу же снимать следующие кадры, пока это позволяет емкость внутренней памяти.
- Звуковой сигнал и звук срабатывания затвора можно включить или отключить в меню настройки (стр.162).
- Если звук срабатывания затвора выключен (Off), а звуковой сигнал включен (On), то при полном нажатии кнопки спуска затвора подается только звуковой сигнал.
- В режиме видеofilма звук срабатывания затвора отсутствует.

Вспомогательный луч для автофокусировки



- В определенных условиях (например, при недостаточной освещенности) иногда при нажатии наполовину кнопки спуска затвора загорается вспомогательный луч света для автофокусировки.
- Вспомогательный луч света для автофокусировки может быть отключен (стр. 159).
При съемке животных в условиях недостаточной освещенности отключайте этот луч, чтобы не испугнуть животное (однако в таком случае камере будет сложнее сфокусироваться).

Зуммирование (изменение фокусного расстояния)

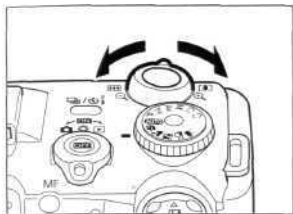
Фокусное расстояние может регулироваться в диапазоне от 35 до 140 мм (эквивалентное расстояние для 35-миллиметровой пленки).



Телеобъектив / широкоугольный объектив

- Для увеличения объекта (телефото) нажмите рычаг зуммирования в направлении 
- Для уменьшения объекта (широкоугольное положение) нажмите рычаг зуммирования в направлении 

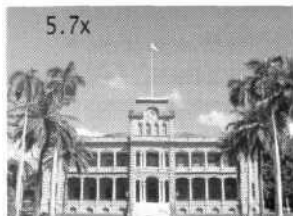

Цифровое увеличение

- Во время съемки изображение, уже увеличенное оптическим зум-объективом, можно дополнительно увеличить цифровыми методами приблизительно до 14-кратного увеличения (стр. 72).



- В некоторых режимах съемки цифровое увеличение недоступно (стр. 204).



- Чем больше цифровое увеличение, тем хуже качество изображения.

Выбор меню и установок

Меню используются для настройки параметров съемки и воспроизведения, установки даты и времени, а также для настройки звуковых сигналов. Для отображения меню можно нажать кнопку **FUNC.** или кнопку **MENU.** При выполнении следующих операций смотрите на экран ЖК-монитора.

Выбор параметров с помощью кнопки **FUNC.** (только в режиме съемки)

1 Поверните рычаг установки режима в положение  (Съемка).



2 Для включения ЖК-монитора нажмите кнопку **DISPLAY.**



- Некоторыми функциями можно также управлять с дисплейной панели.



3 Нажмите кнопку **FUNG.**

- Значки доступных установок отображаются с левой стороны ЖК-монитора.
- Появятся значки текущих установок.



4 Выбор пунктов меню производится стрелкой  или  на многофункциональном селекторном переключателе.

5 Выбор значений параметров производится стрелкой  или  на многофункциональном селекторном переключателе или поворотом главного диска управления.

- Некоторые пункты меню могут быть выбраны только после нажатия главного диска управления или кнопки  и отображения следующего меню. Для подтверждения выбора нажмите главный диск управления или кнопку  еще раз.

6 Нажмите кнопку **FUNC.**, кнопку **SET** или главный диск управления.

- Меню закрывается.
- Изображения можно снимать с выбранными установками сразу же после выполнения шага 5, нажав кнопку спуска затвора.



- На шагах 5 и 6 параметры удобно выбирать с помощью главного диска управления.

Выбор параметров с помощью кнопки MENU

1 Нажмите кнопку **MENU**.

- В режиме съемки откроется меню [📷] (Съемка). В режиме воспроизведения откроется меню [▶] (Воспроизведение).

2 Для перемещения между вкладками меню нажимайте стрелку ◀ или ▶ на многофункциональном селекторном переключателе.

- Меню переключаются в следующем порядке: [📷] (Съемка) или [▶] (Воспроизведение) ↔ [IT] (Настройка) ◀-▶ [📷] (Моя камера)
- Переключаться между вкладками меню можно также нажатием кнопки JUMP или рычага зуммирования.



3 Для выбора пункта меню нажимайте стрелку ▲ или ▼ на многофункциональном селекторном переключателе.



4 Для выбора установок нажимайте стрелку ◀ или ▶ на многофункциональном селекторном переключателе.

- Если после названия пункта меню стоит многоточие (...), нажмите кнопку SET, затем выберите установку. Для подтверждения выбора нажмите кнопку SET еще раз.



5 Нажмите кнопку **MENU**.

- Меню закрывается.
- В режиме съемки меню можно закрыть нажатием кнопки спуска затвора наполовину. (В режиме воспроизведения при нажатии наполовину кнопки спуска затвора меню закрывается и камера переключается в режим съемки.)



- Выбор установок с помощью главного диска управления невозможен.

Установки меню и заводские установки

В таблице показаны возможные значения каждого меню и отмечены установки по умолчанию.

Пункты меню, доступные с помощью кнопки FUNC.



Пункт меню	Возможные значения	См. стр.
ISO Speed (Чувствительность ISO)	AUTO (Авто) / 50 / 100 / 200 / 400	стр. 92
Photo Effect (Фотоэффект)		стр. 89
Bracket (Брекетинг)		стр. 93, 95
Flash Exposure/Flash Output (Экспозиция/мощность вспышки)	От -2 до +2 / 1~3 (ПОЛНАЯ)	стр. 100, 101
Resolution (Разрешение), File Format (Формат файлов), Compression (Сжатие)	(Фотография) L* / M1 / M2 / S / RAW (Видеофильм) (Сжатие)	стр. 55, 58

Пункты меню, доступные с помощью кнопки MENU

Пункт меню	Возможные значения	См. стр.	
Меню съемки (красное)	Flash Sync (Синхронизация вспышки)	1 st-curtain (1-я шторка)*, 2nd-curtain (2-я шторка)	стр. 102
	Slow Synchro (Синхр. при длительной выдержке)	On (Вкл.)/Off (Выкл.)*	стр. 61
	Flash Adjust (Настройка вспышки)	Auto (Авто)* / Manual (Ручная)	стр. 100
	Red-eye (Умен. эффекта «красных глаз»)	On (Вкл.)/Off (Выкл.)	стр. 61
	Cont. Shooting (Непрерывная съемка)		стр. 73
	Self-timer (Автоспуск)	10 с* / 2 с	стр. 70
	Wireless Delay (Задержка для пульта)	0 с / 2 с* / 10 с	стр. 174
	Spot AE Point (Точечный замер)	Center (По центру)* / AP Point (Точка автофокусировки)	стр. 83
	ND Filter (Фильтр нейтральной плотности)	On (Вкл.)/Off (Выкл.)*	стр. 110
	MF-Point Zoom (Увел. ручной фокус, точки)	On (Вкл.)/Off (Выкл.)	стр. 106
	AF Mode (Режим автофокусировки)	Continuous (Непрерывная)* / Single (Покадровая)	стр. 108
	AF-assist Beam (Вспом. луч для автофокус.)	On (Вкл.)/Off (Выкл.)	стр. 159
	Digital Zoom (Цифровое увеличение)	On (Вкл.)/Off (Выкл.)*	стр. 72
	Review (Просмотр)	Off (Выкл.) / ОТ2* до 10 с	стр. 54
	Intervalometer (Интервалометр)	Автоматическая съемка с заданным интервалом	стр. 103
Save Settings (Сохранить установки)	Сохранение сделанных установок	стр. 109	

	Пункт меню	Возможные значения	См. стр.
 Меню воспроизведения (синее)	Protect (Защита)	Включение и отключение защиты изображений	стр. 128
	Rotate (Поворот)	Поворот изображений на дисплее	стр. 121
	Erase all (Стереть все)	Стирание всех изображений на CF-карте	стр. 130
	Slide Show (Слайд-шоу)	Воспроизведение выбранных изображений в слайд-шоу	стр. 124
	Print order (Заказ на печать)	Задание параметров печати	стр. 145
	Transfer Order (Заказ на отправку)	Задание параметров отправки	стр. 152
 Меню настроек (желтое)	Beep (Звуковой сигнал)	On (Вкл.)/Off (Выкл.)	стр. 162
	LCD Brightness (Яркость ЖКД)	 / 	стр. 162
	Auto Power Down (Автовывключение)	On (Вкл.)/Off (Выкл.)	стр. 162
	Date/Time (Дата/время)	Установка даты и времени	стр. 24
	Format (Форматирование)	Форматирование CF-карты	стр. 131
	Shutter Volume (Громкость затвора)	(Выкл.)/1/2*/3/4/5	стр. 163
	Playback Vol. (Громкость воспроизведения)	Off (Выкл.)/1/2*/3/4/5	стр. 163
	Start-up Vol. (Громкость звука нач. загрузки)	Off (Выкл.)/1/2*/3/4/5	стр. 163
	Operation Vol. (Громкость звука нажатия кнопок)	Off (Выкл.)/1/2*/3/4/5	стр. 164
	Selftimer Vol. (Громкость автоспуска)	Off (Выкл.)/1/2*/3/4/5	стр. 164
	File No. Reset (Сброс номеров файлов)	On (Вкл.)/Off (Выкл.)*	стр. 112
	Auto Rotate (Автоповорот)	On (Вкл.)/Off (Выкл.)	стр. 111
	Distance Units (Единицы длины)	m/cm* (м/см) / ft/in (футы/дюймы)	стр. 164
	Язык	English* / Deutsch / Français / Nederlands / Dansk / Suomi / Italiano / Norsk / Svenska / Espanol/ Chinese /Japanese	стр. 26
	Video System (Видеосистема)	NTSC/PAL	стр. 165
	Communication (Связь)	Normal (Обычная)/PTP (Протокол передачи изображений)	стр. 157
 Меню «Моя камера» (пурпурное)	Theme (Тема)	 /  /  / 	стр. 46, 166
	Start-up Image (Начальная заставка)	 /  /  / 	стр. 46, 166
	Start-up Sound (Звук начальной загрузки)	 /  /  / 	стр. 46, 166
	Operation Sound (Звук нажатия кнопок)	 /  /  / 	стр. 46, 166
	Selftimer Sound (Звук автоспуска)	 /  /  / 	стр. 46, 167
	Shutter Sound (Звук срабатывания затвора)	 /  /  / 	стр. 46, 167

Значения по умолчанию. Значения по умолчанию для языка и видеосистемы зависят от страны.

- В некоторых режимах съемки часть пунктов меню недоступна.
- Можно назначить требуемое изображение и звук режимам  и  из меню «Моя камера». Подробнее см. раздел *Регистрация параметров меню «Моя камера»* (стр. 48) или документ *Вводное Руководство по программному обеспечению*.
- Для всех параметров, измененных с помощью меню или нажатием кнопок (кроме [Date/Time] (Дата и время), [Language] (Язык) и [Video System] (Видеосистема)), можно одновременно восстановить значения по умолчанию (стр. 168).

Настройка камеры (меню «Моя камера»)

Меню «Моя камера» позволяет настроить начальную заставку и звуковые сигналы запуска, срабатывания затвора, нажатия кнопок и автоспуска. В каждом пункте меню предусмотрены три варианта.

Например, начальная заставка



[1]

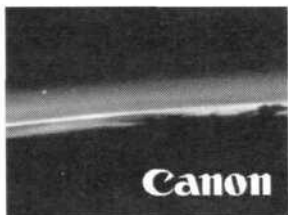

[2]



[3]

По умолчанию для набора параметров Моя камера [2] используется научно-фантастическая тема, а для набора [3] - тема «животные» (птицы).

Изменение параметров меню «Моя камера»

1 Включите камеру (стр. 28).

2 Нажмите кнопку **MENU**.

- На дисплей выводится меню [📷 (Съемка)] или [🎬 (Воспроизведение)].

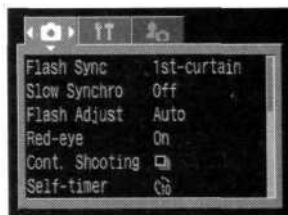

3 Кнопкой ► на многофункциональном селекторном переключателе выберите меню [👤 (Моя камера)].

- Переключаться между вкладками меню можно также нажатием кнопки JUMP.



4 Выберите пункт меню стрелкой ▲ или ▼ на многофункциональном селекторном переключателе.

- 5 Выберите значение параметра стрелкой ◀ или ▶ на многофункциональном селекторном переключателе.



6 Нажмите кнопку **MENU**.

- При нажатии кнопки MENU текущее меню закрывается и установки начинают действовать.
- В режиме съемки меню можно закрыть нажатием кнопки спуска затвора наполовину. (В режиме воспроизведения при нажатии наполовину кнопки спуска затвора меню закрывается и камера переключается в режим съемки.)



- При выборе пунш [Theme] (Тема) на шаге 5 можно выбрать общую тему для всех параметров меню Моя камера.
- Если для пункта [Веер] (Звуковой сигнал) в меню [17] (Set up)] (Настройка) установлено значение [On] (Вкл.), звуковой сигнал подается даже в том случае, если для всех звуковых сигналов в меню [My Camera)] (Моя камера) ([Start-up Sound] (Звук начальной загрузки), [Shutter Sound] (Звук срабатывания затвора), [Operation Sound] (Звук нажатия кнопки) и [Selftimer Sound] (Звук автоспуска)) выбрано значение [Off] (Выкл.)] (стр. 162).

Регистрация параметров меню «Моя камера»

В пункты меню камеры [L3] и [L4] можно легко добавить изображения и новые звуки, записанные на CF-карту, в качестве параметров Моя камера. Можно также загрузить в камеру изображения и звуки с компьютера с помощью прилагаемого программного обеспечения.

В камеру можно записать следующие пункты меню:

- Start-up Image (Заставка начальной загрузки)
- Start-up Sound (Звук начальной загрузки)
- Operation Sound (Звук нажатия кнопок)
- Selftimer Sound (Звук автоспуска)
- Shutter Sound (Звук срабатывания затвора)

Регистрация изображений и звуков, записанных на CF-карту

- 1 Поверните рычаг установки режима в положение [▶] (Воспроизведение).
 - Камера переключается в режим воспроизведения.

- 2 Нажмите кнопку **MENU**.
 - Откроется меню [▶] (Воспроизведение)].

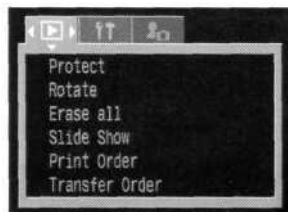

- 3 Кнопкой [▶] на многофункциональном селекторном переключателе выберите меню [L3] (Моя камера).
 - Переключаться между вкладками меню можно также нажатием кнопки JUMP.

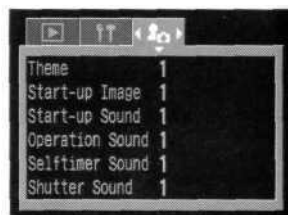

- 4



Выберите [12] или [13] стрелкой ◀ или ▶ на многофункциональном селекторном переключателе.

- Появится символ  

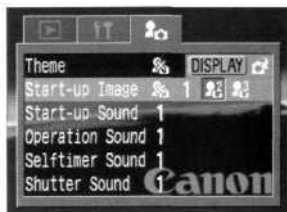

6 Нажмите кнопку **DISPLAY**.

- Появится изображение.

[Start-up Image] -> Шаг 7a, 8a

[Start-up Sound], [Shutter Sound], [Selftimer Sound] →

Шаг 7b, 8b



7a Стрелкой ◀ или ▶ на многофункциональном селекторном переключателе выберите изображение для регистрации.

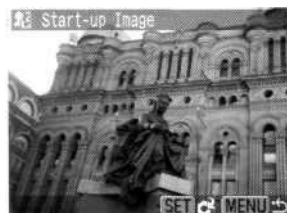

8a Нажмите кнопку **SET**.

7b Выберите [] (Запись) стрелкой ◀ или ▶ на многофункциональном селекторном переключателе.

• Начнется запись.

• Запись остановится через заданное время.

Звук начальной загрузки: 1 с, звук нажатия кнопок:

0,3 с, звук автоспуска: 2 с, звук срабатывания

затвора: 0,3 с.



8b Стрелкой ◀ или ▶ на многофункциональном селекторном переключателе выберите [] (Зарегистрировать)].

9 Выберите [OK] стрелкой ◀ или ▶ на многофункциональном селекторном переключателе и нажмите кнопку **SET**.



Регистрация параметров меню «Моя камера» (продолжение)



- Регистрация звука видеofilьмов и звука изображений RAW, записанного с помощью функции звуковых заметок (стр. 122), невозможна.
- При регистрации новых параметров меню Моя камера ранее зарегистрированные параметры стираются.

Формат файла параметров меню «Моя камера»

Параметры меню «Моя камера» должны соответствовать указанным ниже форматам. Однако изображения на CF-карте, снятые этой камерой, можно зарегистрировать в качестве параметров меню «Моя камера» независимо от указанных ниже форматов.

Начальная заставка

- Формат записи изображения JPEG (базовый JPEG)
- Частота выборки 4:2:0 или 4:2:2
- Размер изображения 320 x 240 пикселей
- Размер файла 20 Кбайт или менее

Звук начальной загрузки, звук нажатия кнопок, звук автоспуска и звук срабатывания затвора

- Формат записи WAVE (моно)
- Биты стандартизации 8 бит
- Частота дискретизации 11,025 кГц и 8,000 кГц
- Время записи

	11,025 кГц	8,000 кГц
Звук начальной загрузки	1,0 с или менее	1,3 с или менее
Звук нажатия кнопок	0,3 с или менее	0,4 с или менее
Звук автоспуска	2,0 с или менее	2,0 с или менее
Звук срабатывания затвора	0,3 с или менее	0,4 с или менее

В этой камере можно использовать файлы только указанных выше форматов.

Примером этой функции может служить запись фразы «Улыбнитесь» в качестве звука автоспуска, чтобы камера воспроизводила этот звук за 2 с до съемки кадра.

Подробнее создание и добавление файлов параметров меню «Моя камера» см. во *Вводном Руководстве по программному обеспечению*.

Съемка: установки выбирает камера

Список параметров, которые можно изменять в каждом из режимов съемки, см. в разделе *Функции, доступные в различных режимах съемки* (стр. 204) в конце настоящего Руководства.

AUTO Автоматический режим

В этом режиме все, что от Вас требуется, - это нажать кнопку спуска затвора и предоставить камере сделать все остальное.

1 Убедитесь, что камера находится в режиме съемки (стр. 28).

2



Поверните диск установки режима в положение **AUTO**

3 Направьте камеру на объект.

4 С помощью рычага зуммирования выберите требуемую композицию (относительный размер объекта в видоискателе).

5 Наполовину нажмите кнопку спуска затвора (стр. 39).

- После завершения замера экспозиции подается двойной звуковой сигнал, и индикатор рядом с видоискателем горит зеленым или оранжевым светом. Если включен ЖК-монитор, рамка автофокусировки горит зеленым светом.
- Выдержка затвора и величина диафрагмы устанавливаются автоматически и отображаются на дисплейной панели. Эти значения также отображаются на ЖК-мониторе, если он включен.
- Если объект сложен для фокусировки, мигает желтый индикатор и подается один звуковой сигнал. Рамка автофокусировки также отображается желтым цветом.

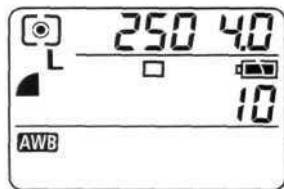

Рамка автофокусировки

6 Полностью нажмите кнопку спуска затвора (стр. 39).

- При активизации затвора слышен звук его срабатывания.
- Если включен ЖК-монитор, на него на 2 с выводится снятое изображение.



- *Функции, доступные в различных режимах съемки (стр. 204).*
- В функции Review (Просмотр) можно также изменить время, в течение которого изображения отображаются на ЖК-мониторе после съемки, либо вообще отключить вывод изображений (стр. 54).

Просмотр изображения сразу после съемки

Просмотр изображения

После съемки кадра изображение отображается на ЖК-мониторе в течение 2 с (порядок изменения этого времени см. на стр. 54). Увеличить время вывода изображения можно двумя способами.

• Удерживая нажатой кнопку спуска затвора

Изображение остается на ЖК-мониторе, пока кнопка спуска затвора удерживается полностью нажатой.

• Нажав кнопку SET, пока изображение отображается на дисплее.

При нажатии кнопки SET в момент, когда изображение отображается на ЖК-мониторе, оно остается на экране и после того, как кнопка спуска затвора будет отпущена. Для прекращения отображения снова наполовину нажмите кнопку спуска затвора.



- Когда изображение отображается на мониторе, с ним можно выполнить указанные ниже операции.
 - Стирание одиночных изображений (стр. 9,129)
 - Вывод изображений в режиме подробной индикации (стр. 34)
 - Увеличение изображений (стр. 114)
 - Изменение формата записи (стр. 53)
 - Добавление звуковых аннотаций (стр. 122)

Изменение формата записи сразу после съемки

Если в камере установлен режим P, TV, Av, M, Si или C2*, то следуя приведенным ниже инструкциям можно сразу после съемки сохранить в формате RAW изображения, снятые в формате JPEG (стр. 58). Изображения, сохраненные в формате RAW, можно легко обрабатывать на компьютере, изменяя разрешение, фотоэффекты и баланс белого без какого-либо снижения качества.

* Изображение в формате JPEG не сохраняется.

1 Сразу после съемки нажмите кнопку **FUNC**, пока изображение отображается на ЖК-мониторе.

2 Выберите [OK] стрелкой ◀ или ▶ на многофункциональном селекторном переключателе и нажмите кнопку SET.

- Изображение будет записано в формате RAW.
- При нажатии наполовину кнопки спуска затвора на камере восстанавливается экран съемки.





- Выполнение приведенных выше операций невозможно, если изображение было снято с цифровым увеличением или если формат **RAW** уже был выбран в качестве формата записи.

Изменение длительности показа изображения

Длительность показа изображения после съемки кадра может быть изменена в пределах от 2 до 10 с или показ изображения может быть отключен.

1 В меню [📷 (Съемка)] выберите [Review] (Просмотр).

- См. раздел *Выбор меню и установок* (стр. 42).

2 Выберите значение параметра Review и нажмите кнопку **MENU**.

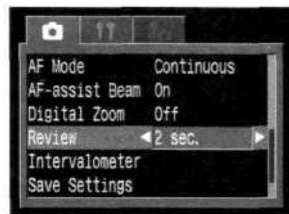

- При выборе значения [Off] изображение не будет отображаться автоматически.
- При выборе значений от [2 sec.] до [10 sec.] изображение будет отображаться в течение установленного времени, даже если кнопка спуска затвора отпущена.
- Независимо от значения параметра «Review», изображение остается на экране, пока кнопка спуска затвора удерживается нажатой.
- Следующий кадр можно снимать даже тогда, когда на мониторе отображается предыдущий кадр.





Изменение разрешения и сжатия

В соответствии со снимаемым изображением можно изменить разрешение и сжатие (кроме видеоклипов). Для записи выходных данных с матрицы ПЗС без сжатия выберите формат файла RAW (стр. 58).

Разрешение		Высокое ↑ ↓ Низкое	Назначение
L (Высокое)	2272 x1704 пикселей		• Печать больших изображений • Печать на небольших этикетках • Отправка изображений по эл. почте • Для съемки большого числа изображений
M1 (Среднее 1)	1600 x1200 пикселей		
M2 (Среднее 2)	1024 x 768 пикселей		
S (Низкое)	640 x 480 пикселей		

Сжатие		Высокое качество ↑ ↓ Обычное качество	Назначение
 S S	Наивысшее качество		• Съемка изображений высокого качества • Съемка изображений обычного качества • Для съемки большого числа изображений
 M	Высокое качество		
 L	Обычное качество		

- Видеофильмы можно снимать с указанными ниже значениями разрешения.

Разрешение	
 320	320 x 240 пикселей
 160	160x120 пикселей

1 Для включения ЖК-монитора нажмите кнопку **DISPLAY**.

- Изменение параметров возможно даже при выключенном ЖК-мониторе. Однако изменение сжатия невозможно.

2 Нажмите кнопку **FUNC**.

3 Выберите L* (ЖК-монитор) ИЛИ L* (дисплейная панель) с помощью стрелки или многофункционального селекторного переключателя.

* Отображается текущая установка.



- 4** Выберите требуемое разрешение с помощью главного диска управления либо стрелки ◀ или ▶ на многофункциональном селекторном переключателе.

Количество оставшихся кадров
(Отображается только в случае, если выбрано разрешение, сжатие или формат файла)

Разрешение (кроме )



- 5** Нажмите кнопку *•.

- 6** Выберите требуемое сжатие с помощью главного диска управления либо стрелки ◀ или ▶ на многофункциональном селекторном переключателе.

- Нажав кнопку спуска затвора, съемку можно производить сразу после выбора установок.
После съемки кадра этот экран появится снова.

Сжатие



- 7** Нажмите кнопку SET, кнопку **FUNC**, или главный диск управления.
- Выбранные сжатие и разрешение отображаются на ЖК-мониторе и на дисплее.

- 8** Произведите съемку.



- В некоторых режимах съемки часть параметров недоступна. См. раздел *Функции, доступные в различных режимах съемки* (стр. 204).
- Объем изображения (приблизительный) (стр. 197)
- Виды CF-карт и разрешение (стр. 197)
- Режимы съемки влияют на установки разрешения и сжатия, как указано в таблице (только разрешение в режиме )

Исходный режим съемки	Следующий режим съемки	Разрешение и сжатие после изменения
  C1 C2	     P TV Av M C1 C2	Установки меняются на установку] следующего режима
  	    P TV Av MC1 C2 	Установки не меняются Установки меняются на установки следующего режима
P TV Av M	P TV Av M      C1 C2	Установки не меняются Установки меняются на установки следующего режима

Изменение формата файла

Перед съемкой изображения можно установить формат файла RAW.

В стандартном формате JPEG камера обрабатывает изображение после съемки для получения оптимальных результатов. В формате JPEG изображение сжимается, поэтому на одной CF-карте помещается больше изображений. Однако алгоритм сжатия JPEG вызывает потери информации, то есть исходное изображение не может быть восстановлено. В формате RAW, напротив, изображение записывается так, как оно зафиксировано ПЗС-матрицей камеры. Изображения в формате RAW являются сжатыми, однако сжатие происходит без потерь* и не приводит к ухудшению качества. Кроме того, хотя RAW-файл и больше по объему, чем равноценный JPEG файл, он все же достаточно компактен: по размеру он примерно вчетверо* меньше несжатого файла в формате RGB TIFF.

В стандартном несжатом формате, таком, как RGB TIFF, изображения обрабатываются в камере и нуждаются после этого в дополнительном ретушировании с помощью специального программного обеспечения, что снижает их качество. В то же время в формате RAW исходные данные могут использоваться специальным программным обеспечением** для коррекции параметров изображения (баланс белого, контрастность, резкость, насыщенность), что позволяет сохранять качество изображения в процессе обработки. Разрешение (2272 x 1704) и сжатие таких изображений фиксировано.

* При измерении в соответствии со стандартами тестирования компании Canon.

** Для открытия и настройки параметров изображений, записанных в формате RAW, можно использовать программное обеспечение, входящее в комплект камеры. Подробнее см. Вводное руководство по программному обеспечению.

1 Поверните диск установки режима в положение P, TV, AV, M, C1 или C2.

2 Для включения ЖК-монитора нажмите кнопку **DISPLAY**.

3 Нажмите кнопку **FUNC**

Выберите **L*** (ЖК-монитор) ИЛИ **L*** (дисплейная панель) с помощью стрелки **▲** или **▼** многофункционального селекторного переключателя.

* Отображается текущая установка.



5 Выберите **RAW** (ЖК-монитор) **ИЛИ**  (Г) (дисплейная панель) **С ПОМОЩЬЮ ГЛАВНОГО** диска управления либо стрелки **◀** или **▶** многофункционального селекторного переключателя.

- Нажав кнопку спуска затвора, съемку можно производить сразу после выбора установок. После съемки кадра предыдущий экран появится снова.

6 Нажмите кнопку **SET**, кнопку **FUNC** или главный диск управления.

- На ЖК-мониторе и на дисплее появится символ **RAW**.

7 Произведите съемку.



- Можно также изменить формат изображения с JPEG на RAW сразу после съемки, пока изображение отображается на мониторе (стр. 53).



Использование вспышки

Используйте вспышку в соответствии с приведенными ниже указаниями.

	Уменьшение эффекта «красных глаз», авто	Вспышка срабатывает автоматически в зависимости от уровня освещенности, а лампа уменьшения эффекта «Красных глаз» срабатывает вместе с основной вспышкой.
	Авто	Вспышка срабатывает автоматически в зависимости от уровня освещенности.
	Умен, эффекта «красных глаз», вспышка включена	Лампа уменьшения эффекта «красных глаз» и вспышка срабатывают всегда.
	Вспышка включена	Вспышка срабатывает всегда.
	Вспышка отключена	Вспышка не срабатывает.

* На дисплее никакие символы не отображаются.

- Информацию о внешней вспышке см. на стр. 177.

1 Для переключения между режимами вспышки нажимайте кнопку

- Выбранный режим работы вспышки отображается на дисплее. Режим также отображается на ЖК-мониторе, если он включен.
- Переключаться между режимами можно с помощью кнопки

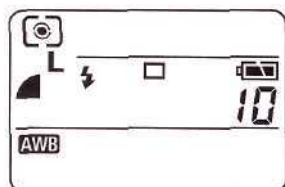

При включенной функции уменьшения эффекта «красных глаз» (стр. 61)

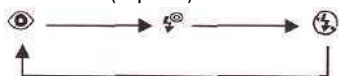

При выключенной функции уменьшения эффекта «красных глаз» (стр.61)

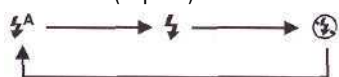

2 Произведите съемку.

- Вспышка работает, если при нажатой наполовину кнопке спуска затвора рядом с видоискателем загорается оранжевый индикатор.
- Порядок съемки такой же, как и в режиме **AUTO** (стр. 51).



- В некоторых режимах съемки часть параметров недоступна. См. раздел *Функции, доступные в различных режимах съемки* (стр. 204).

Установка функции уменьшения эффекта «красных глаз».

При использовании вспышки в условиях недостаточной освещенности срабатывает лампа уменьшения эффекта «красных глаз». Это исключает отражение света от глаз объекта, вызывающее эффект «красных глаз».

1 В меню  (Съемка) установите для пункта [Red-eye] значение [On] (Вкл.).



- При съемке с включенной функцией уменьшения эффекта «красных глаз» фотографируемые люди должны смотреть прямо на лампу уменьшения эффекта «красных глаз». Попросите фотографируемых смотреть прямо на лампу. Еще лучшие результаты можно получить, установив объектив в максимально широкоугольное положение, увеличив яркость освещения в помещении или подойдя ближе к объекту съемки.

Установка синхронизации при длительной выдержке

При съемке со вспышкой можно использовать длительную выдержку. Это помогает избежать темного фона при съемке ночью или в помещениях с недостаточным освещением.

1 В меню  (Съемка) установите для пункта [Slow Synchro] значение [On] (Вкл.).



- При съемке с высокой чувствительностью ISO и при использовании встроенной вспышки чем ближе находится объект, тем больше вероятность передержки.



- Во избежание сотрясения камеры при включенном ([On]) режиме [Slow Synchro] (Синхронизация вспышки при длительной выдержке) рекомендуется установить камеру на штатив.
 - В некоторых режимах съемки часть параметров недоступна. См. раздел *Функции, доступные в различных режимах съемки* (стр. 204).
 - Вспышка срабатывает дважды. Сначала срабатывает предварительная вспышка, а за ней - основная. Предварительная вспышка используется камерой для определения экспозиции, чтобы установить оптимальную мощность основной вспышки.
 - Самая короткая выдержка затвора в режиме синхронизации вспышки составляет $1/250$ с. При установке более коротких выдержек камера автоматически устанавливает выдержку $1/250$ с.
 - Для зарядки встроенной вспышки в отдельных случаях может потребоваться до 10 с. Время зарядки меняется в зависимости от характера работы и уровня заряда аккумулятора.
 - Вспышка срабатывает с автоматическими настройками, если в меню [Съемка] для пункта [Flash Adjust] установлено значение [Auto] (Авто). При съемке в режиме М или если для пункта [Flash Adjust] установлено значение [Manual] (Ручной режим), вспышка срабатывает на полную мощность или с ручными настройками.
 - Экспозицию при съемке со вспышкой и мощность вспышки можно изменять (стр. 100).
 - При выключении камеры в режимах P, TV, Av и M установки вспышки сохраняются.
 - При съемке со вспышкой свет может отражаться от находящихся в воздухе частичек пыли или насекомых, приводя к появлению на изображении белых точек или звездочек. Наиболее часто этот эффект проявляется в следующих условиях:
 - при съемке в широкоугольном положении объектива;
 - при съемке с большой величиной диафрагмы в режиме автоэкспозиции с приоритетом диафрагмы.
- Это обычное явление для цифровых камер, и оно не является неисправностью.



Портретный режим

Используйте этот режим, если требуется получить резкое изображение объекта на размытом фоне.

1

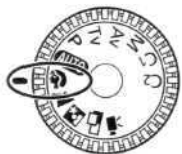

Диск установки режима поверните в положение .

• Порядок съемки такой же, как и в режиме **AUTO** (стр.51).



- *Функции, доступные в различных режимах съемки* (стр. 204).
- Для достижения наилучшего постепенного размытия фона скомпонуйте кадр так, чтобы верхняя часть тела заполняла большую часть видоискателя или ЖК-монитора.
- Чем больше фокусное расстояние, тем больше размывается фон.



Пейзажный режим

Этот режим используется для съемки широких пейзажей.

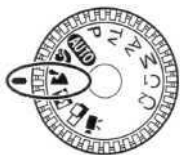

1



Поверните диск установки режима в положение .

• Порядок съемки такой же, как и в режиме **AUTO** (стр.51).



- *Функции, доступные в различных режимах съемки* (стр. 204).
- Поскольку в режиме  часто используются большие выдержки затвора, следует использовать штатив, если на ЖК-мониторе появляется пиктограмма  (предупреждение о сотрясении камеры).



Режим ночной сцены

Этот режим предназначен для съемки людей на фоне вечернего неба или для съемки ночных сцен. Снимаемые люди освещаются вспышкой, а фон прорабатывается благодаря большой выдержке затвора, поэтому все объекты правильно экспонируются.

1

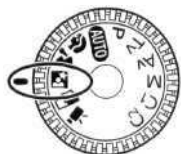



Диск установки режима поверните в положение .

- Порядок съемки такой же, как и в режиме **AUTO** (стр. 51).



- При съемке в этом режиме во избежание сотрясения камеры обязательно используйте штатив.



- *Функции, доступные в различных режимах съемки (стр. 204).*
- Попросите фотографируемых людей не двигаться несколько секунд после срабатывания вспышки, поскольку используются большие выдержки затвора.
- Использование режима  при дневном свете дает приблизительно тот же результат, что и съемка в режиме **AUTO**.
- В режиме  автоматически включается функция синхронизации вспышки при длительной выдержке (стр. 61).



Режим съемки панорам

Этот режим используется для съемки серии перекрывающихся кадров для последующего их объединения (сшивки) на компьютере в одно большое панорамное изображение.

По горизонтали

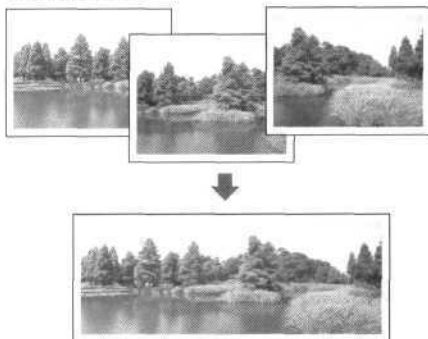

По вертикали

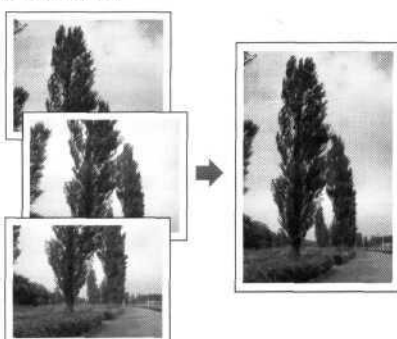

2 x 2

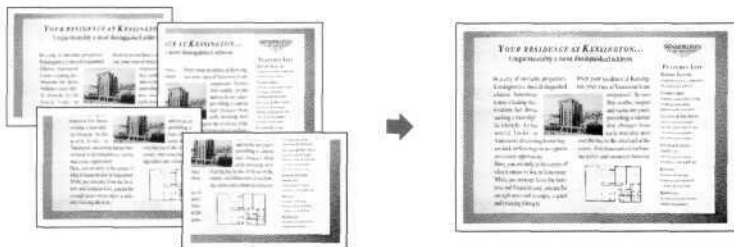

- Для объединения изображений на компьютере используйте прилагаемую программу PhotoStitch.

Кадрирование

Программа PhotoStitch определяет перекрывающиеся области смежных изображений и объединяет их. При построении композиции постарайтесь включить в перекрывающиеся области изображений какой-либо характерный объект (ориентир).

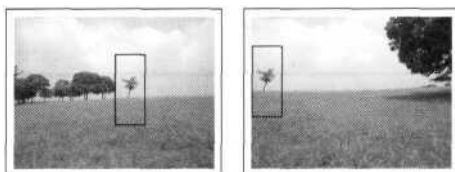

4 Скомпонуйте и снимите второй кадр так, чтобы он перекрывался с первым.

- Небольшие несовпадения в зоне перекрытия могут быть исправлены с помощью программного обеспечения.
- Кадр может быть снят заново. Для возврата к этому кадру нажимайте стрелку ◀ или ▶ на многофункциональном селекторном переключателе.



Последовательность 



Последовательность 

5 Тем же способом снимите остальные кадры.

- Можно записать по горизонтали или по вертикали не более 26 изображений.

6 После съемки последнего кадра нажмите кнопку SET.





- Изменение пользовательских установок баланса белого (стр. 87) в режиме  невозможно. Для использования пользовательских установок баланса белого сначала установите их в другом режиме съемки.
- Установленные для первого кадра параметры фиксируются и не могут быть изменены для последующих кадров.
- В этом режиме нельзя использовать в качестве монитора при съемке телевизор.



- *Функции, доступные в различных режимах съемки (стр. 204).*



Режим видеосъемки

Этот режим используется для съемки видеофильма. Можно установить разрешение [ (320 X 240 (значение по умолчанию))] или [ (160 X 120)] (стр. 55).

1

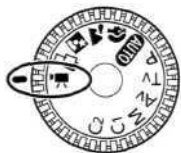

Откройте ЖК-монитор и поверните диск установки режима в положение .

- Включается ЖК-монитор, на котором отображается максимально возможное время съемки (в секундах).

2

Полностью нажмите кнопку спуска затвора.

- Одновременно начнутся съемка и звукозапись.
- Во время съемки в верхнем правом углу ЖК-монитора отображается красный круг.

3

Чтобы остановить запись, полностью нажмите кнопку спуска затвора.

- Максимальная длительность отдельного видеоклипа (приблизительно 15 кадров/с) составляет 3 мин* в режиме (320 x 240) и приблизительно 3 мин* в режиме (160 x 120). Видеоклип автоматически заканчивается по истечении этого времени или при полном заполнении CF-карты.

* Данные относятся к стандартам тестирования, принятым компанией Canon. Фактические значения зависят от снимаемых объектов и условий съемки.



- Не прикасайтесь к микрофону при съемке.
- Установки AE, AF, баланса белого и зуммирования фиксируются при съемке первого кадра.
- Мигающий после завершения съемки зеленый индикатор слева от видоискателя означает, что идет запись на CF-карту. Пока он не перестанет мигать, съемка следующего кадра невозможна.





- *Функции, доступные в различных режимах съемки* (стр. 204).
- Звук записывается в монофоническом режиме.
- В режиме видеофильма звук срабатывания затвора отсутствует.
- Для воспроизведения видеофильма на компьютере (AVI/Motion JPEG) требуется программа QuickTime версии не ниже 3.0. (Программа QuickTime для Windows находится на прилагаемом компакт-диске Digital Camera Solution Disk. Для компьютеров Macintosh программа QuickTime 3.0 или более новая версия обычно поставляется в составе операционной системы версии Mac OS 8.5 или более новой.)

Режим съемки с близкого расстояния (Макро)

Используйте режим съемки с близкого расстояния (Макро) для съемки объектов на расстоянии от 5 до 50 см при минимальном фокусном расстоянии и на расстоянии от 15 до 50 см при максимальном.

1 Для включения ЖК-монитора нажмите кнопку **DISPLAY**.

2 Нажмите кнопку .

- На дисплее и на ЖК-мониторе появится символ .
- Для отмены режима съемки с близкого расстояния (Макро) еще раз нажмите кнопку .

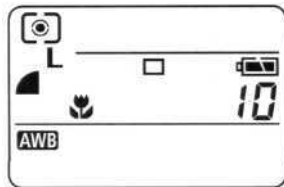

3 Произведите съемку.

- При наполовину нажатой кнопке спуска затвора индикатор рядом с видоискателем горит желтым светом.
- Порядок съемки такой же, как и в режиме **AUTO** (стр. 51).



При съемке со вспышкой в режиме «Макро» иногда невозможно получить правильную яркость изображения. Установите для параметра ND filter (Фильтр нейтральной плотности) значение [On] (Вкл.) и используйте для съемки со вспышкой в режиме «Макро» дополнительно приобретаемую кольцевую вспышку Macro Ring Lite MR-14EX или Macro Twin Lite MT-24EX. Используйте режим Av или M и установите большую величину диафрагмы в соответствии с условиями съемки.







- В некоторых режимах съемки часть параметров недоступна. См. раздел *Функции, доступные в различных режимах съемки* (стр. 204).
- Для выбора композиции кадра при съемке с близкого расстояния обязательно используйте ЖК-монитор. Съемка с видоискателем возможна, но изображения, скомпонованные с помощью оптического видоискателя, могут оказаться смещенными относительно центра кадра из-за параллакса.
- Когда объектив установлен в максимально широкоугольное положение, размер снимаемой области на минимальном расстоянии фокусировки составляет приблизительно 74 x 54 мм; в положении с максимальным фокусным расстоянием (телефото) этот размер составляет приблизительно 55 x 84 мм (примерно размер визитной карточки). Если в режиме «Макро» используется дополнительно приобретаемый макроконвертор 250D 58 мм (стр. 184), то размер снимаемой области составляет приблизительно 37 x 27 мм при максимальном фокусном расстоянии (телефото).



Автоспуск

Автоспуск можно использовать в любом режиме съемки.

1 Нажмите кнопку

- Несколько раз нажмите кнопку  , чтобы на дисплее появился символ  . Этот символ также отображается на ЖК-мониторе, если он включен.
- Автоспуск можно отменить, несколько раз нажав кнопку  до исчезновения символа  .

2 Произведите съемку.

- Если для параметра [Self-timer] установлено значение [10 sec], то при полном нажатии кнопки спуска затвора начинает мигать лампа автоспуска. За 2 с до срабатывания затвора подается звуковой сигнал автоспуска и лампа начинает мигать чаще.
- Если для параметра [Self-timer] установлено значение [2 sec], лампа автоспуска мигает с высокой частотой с самого начала. Затвор срабатывает через 2 с.
- Порядок съемки такой же, как и в режиме **AUTO** (стр. 51).



- В некоторых режимах съемки часть параметров недоступна. См. раздел *Функции, доступные в различных режимах съемки* (стр. 204).
- Звуковой сигнал автоспуска можно изменить, изменив установку пункта [Selftimer Sound] (Звук автоспуска) в меню [ My Camera] (Моя камера) (стр. 167).

Задание времени задержки съемки

Для времени задержки от момента полного нажатия кнопки спуска затвора до момента съемки можно установить значение 10 или 2 с.

1 В меню [📷 (Съемка)] выберите пункт [Self-timer] (Автоспуск).

• См. раздел *Выбор меню и установок* (стр. 42).

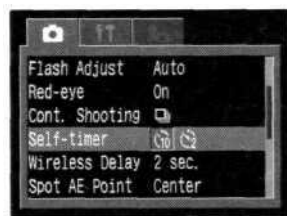

2 Выберите [10 sec] или [2 sec] стрелкой ◀ или ▶ на многофункциональном селекторном переключателе.



3 Нажмите кнопку SET.

Цифровое увеличение

При совместном использовании оптического и цифрового зума возможны следующие коэффициенты увеличения изображений:

в 4,0 раза, в 5,7 раза, в 7,1 раза, в 8,9 раза, в 11 раз и в 14 раз.

1 Для включения ЖК-монитора нажмите кнопку **DISPLAY**.

2 Поверните диск установки режима в любой режим съемки, кроме  и .

3 В меню  (Съемка) выберите [Digital Zoom] (Цифровое увеличение).

• См. раздел *Выбор меню и установок* (стр. 42).

4 Выберите [On] (Вкл.) и нажмите кнопку **MENU**.

5 Нажмите рычаг зуммирования в сторону  и удерживайте его нажатым.

• Объектив перейдет в положение максимального фокусного расстояния и остановится. Отпустите рычаг и снова нажмите его в направлении  для дальнейшего цифрового увеличения изображения.

• Для уменьшения увеличения сдвиньте рычаг зуммирования в сторону .

6 Произведите съемку.

• Порядок съемки такой же, как и в режиме **AUTO** (стр. 51).

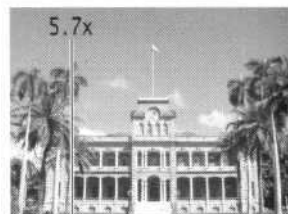
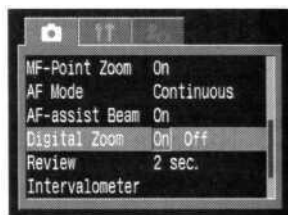

Отображается совместный коэффициент оптического и цифрового увеличения.



• Цифровое увеличение нельзя использовать при выключенном ЖК-мониторе или с форматом файлов RAW.



• В некоторых режимах съемки часть параметров недоступна. См. раздел *Функции, доступные в различных режимах съемки* (стр. 204).

• Чем больше цифровое увеличение изображения, тем ниже его качество.



Непрерывная съемка

Режим непрерывной съемки предназначен для съемки последовательности из нескольких кадров при полностью нажатой кнопке спуска затвора.

	Стандартная непрерывная съемка	Используйте этот режим для просмотра кадров в режиме непрерывной съемки. В этом режиме интервал срабатывания затвора больше, чем в режиме
	Высокоскоростная непрерывная съемка	Используйте этот режим для непрерывной съемки с коротким интервалом срабатывания затвора. Во время непрерывной съемки просмотр изображений невозможен.

1 Нажмите кнопку /

- Несколько раз нажмите кнопку / , чтобы на дисплее появился символ . Этот символ также отображается на ЖК-мониторе, если он включен.
- Режим непрерывной съемки можно отменить, несколько раз нажав кнопку / до исчезновения символа .

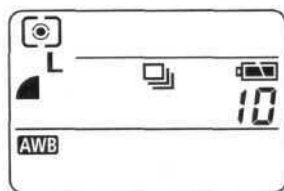

В меню [CAM] (Съемка) выберите [Cont. Shooting] (Непрерывная съемка).

- См. раздел *Выбор меню и установок* (стр. 42).

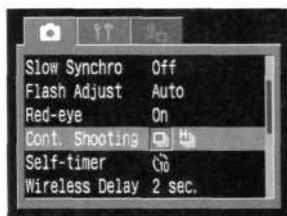

3 Выберите или и нажмите кнопку SET.

4 Нажмите наполовину кнопку спуска затвора для фиксации фокусировки.

5 Произведите съемку, полностью нажав кнопку спуска затвора.

- Съемка прекращается при отпускании кнопки спуска затвора.
- Скорость съемки имеет указанные ниже значения.*

Если выбран режим : Прибл. 1,5 кадра/с

Если выбран режим : Прибл. 2,5 кадра/с

* Высокое разрешение/Высокое качество, ЖК-монитор выключен. (Данные относятся к стандартам тестирования, принятым компанией Canon. Фактические значения зависят от условий съемки и установок камеры.)



- В некоторых режимах съемки часть параметров недоступна. См. раздел *Функции, доступные в различных режимах съемки* (стр. 204).
- При заполнении внутренней памяти интервалы между кадрами могут несколько увеличиваться.
- Использование встроенной вспышки возможно, однако интервалы между кадрами будут увеличены, чтобы согласовать их со временем зарядки вспышки.
- Если установлена внешняя вспышка, она не будет работать.
- При выключении камеры восстанавливается стандартный режим съемки. Однако выбранные параметры режима непрерывной съемки сохраняются для следующего сеанса непрерывной съемки, что позволяет пропустить приведенные выше шаги 2 и 3, если требуется использовать те же самые параметры.

Съемка: выбор особых установок

При съемке можно свободно изменять установки камеры, такие, как выдержка затвора и величина диафрагмы.

Список параметров, которые можно изменять в каждом из режимов съемки, см. в разделе *Функции, доступные в различных режимах съемки* (стр. 204) в конце настоящего Руководства.



- После изменения установок порядок съемки см. в разделе «**AUTO** Автоматический режим» (стр.51).

P Программная автоматическая установка экспозиции

В режиме программной автоматической установки экспозиции камера автоматически устанавливает выдержку затвора и величину диафрагмы в соответствии с освещенностью снимаемой сцены.

1

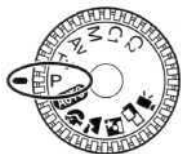

Диск установки режима поверните в положение P.

2

Произведите съемку.

- Выдержка затвора и величина диафрагмы устанавливаются автоматически и отображаются на дисплее. Они также отображаются на ЖК-мониторе, если он включен.
- Если установлено правильное значение экспозиции, то выдержка затвора и величина диафрагмы отображаются на ЖК-мониторе белым цветом.

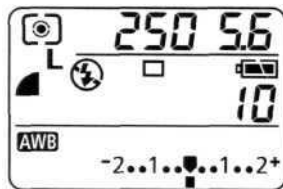



- *Функции, доступные в различных режимах съемки (стр. 204).*
- Если правильное значение экспозиции установить невозможно, выдержка затвора и величина диафрагмы отображаются на ЖК-мониторе красным цветом. Чтобы получить правильную экспозицию, при которой установки отображаются белым цветом, используйте следующие способы:
 - используйте вспышку;
 - измените значение чувствительности ISO;
 - измените режим замера экспозиции.

Различие и сходство между режимами P и **AUTO**

- В обоих режимах выдержка и диафрагма устанавливаются автоматически.
- Следующие установки могут регулироваться только в режиме P, но не в режиме **AUTO**
 - Компенсация экспозиции
 - Баланс белого
 - Чувствительность ISO
 - Режим брекетинга
 - Компенсация экспозиции при съемке со вспышкой
 - Встроенная вспышка (Вкл., синхронизация при длительной выдержке, синхронизация по 2-ой шторке)
 - Фотоэффект
 - Непрерывная съемка
 - Установки формата файла
 - Режим замера экспозиции
 - Ручная фокусировка
 - Рамка автофокусировки
 - Фиксация экспозиции
 - Фиксация экспозиции при съемке со вспышкой
 - Фильтр нейтральной плотности

TV Установка выдержки затвора

При установке выдержки затвора в режиме приоритета выдержки камера автоматически устанавливает величину диафрагмы в соответствии с освещенностью. Короткие выдержки позволяют снять мгновенное изображение движущегося объекта, тогда как более длительные выдержки создают эффект размытия и позволяют снимать в темных местах без вспышки.

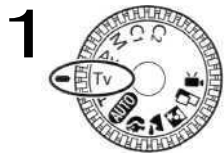

Диск установки режима поверните в положение TV.

- На дисплее отображается выдержка затвора. Она также отображается на ЖК-мониторе, если он включен.

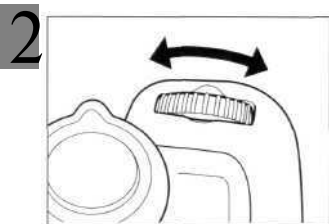

Поворачивая главный диск управления, выберите выдержку затвора.

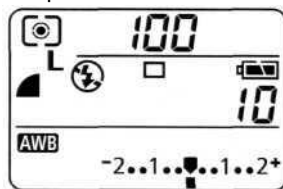

3 Произведите съемку.

- Если установлено правильное значение экспозиции, то выдержка затвора и величина диафрагмы отображаются на ЖК-мониторе белым цветом.

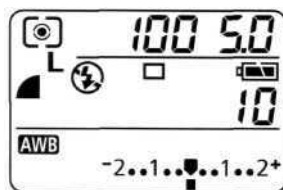

- Если величина диафрагмы отображается на ЖК-мониторе красным цветом, изображение будет недодержано (недостаточно света) или передержано (слишком много света). С помощью главного диска управления изменяйте выдержку затвора до тех пор, пока величина диафрагмы не будет отображаться белым цветом.
- Природа ПЗС-датчика такова, что при увеличении выдержки возрастают шумы в записанном изображении. Однако в этой камере при выдержках длиннее 1/3 с применяются специальные методы обработки изображения для уменьшения шума и получения качественного изображения. Перед съемкой следующего кадра, возможно, должно будет пройти некоторое время, необходимое для обработки изображения.



- *Функции, доступные в различных режимах съемки* (стр. 204).
- Помните, что при больших выдержках затвора становятся заметны сотрясения камеры. Если в центре ЖК-монитора появилось предупреждение о сотрясении камеры , перед съемкой установите камеру на штатив.
- Самая короткая выдержка затвора в режиме синхронизации вспышки составляет 1/250 с. При установке более коротких выдержек камера автоматически устанавливает выдержку 1/250 с.
- Величина диафрагмы и выдержка затвора следующим образом зависят от установленного фокусного расстояния объектива.

	Диафрагма	Выдержка затвора (с)
Широкоугольное положение	F 2.0 -3.5	до 1/1250
	F 4.0 -8.0	до 1/2000
Положение телефото	F 3.0 -5.0	до 1/1250
	F 5.6 -8.0	до 1/2000

Индикация выдержки на дисплее

Значения выдержек от 2000 до 4 на дисплее показывают доли секунды. Например, 160 означает выдержку, равную 1/160 с. Для более длинных выдержек кавычка отделяет доли секунды, например, 0"3 означает 0,3 с, а 2" - 2 с.

2000	1600	1250	1000	800	640	500	400	320	250	200	160	125	100		
80	60	50	40	30	25	20	15	13	10	8	6	5	4		
0"3	0"4	0"5	0"6	0"8	1"	1"3	1"6	2"	2"5	3"2	4"	5"	6"	8"	10"
13"	15"														

На дисплее и на ЖК-мониторе значения выдержек от 1/4 до 1/2000 с отображаются по-разному.

Выдержка затвора	1/2000 с	1/4 с	0,8с	15с
Дисплей	2000	4	0"8	/5"
ЖК-монитор	1/2000	1/4	0"8	15"

Av Установка величины диафрагмы

При установке величины диафрагмы в режиме приоритета диафрагмы камера автоматически устанавливает значение выдержки в соответствии с освещенностью. Более широкая диафрагма позволяет получить размытый фон для создания прекрасного портрета. Более узкая диафрагма позволяет снять в фокусе и фон, и передний план. Чем больше значение диафрагмы, тем шире границы сфокусированного изображения.

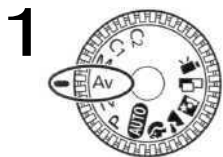

Диск установки режима поверните в положение Av.

- На дисплее отображается величина диафрагмы. Она также отображается на ЖК-мониторе, если он включен.

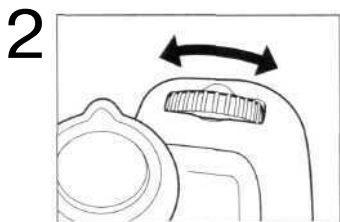

Поворачивая главный диск управления, выберите величину диафрагмы.

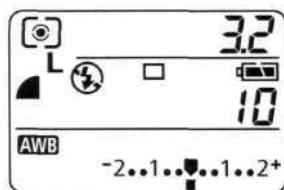

3 Произведите съемку.

- Если установлено правильное значение экспозиции, то выдержка затвора и величина диафрагмы отображаются на ЖК-мониторе белым цветом.

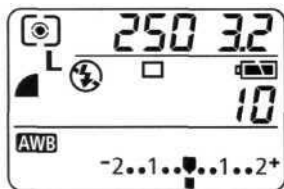



- Если выдержка затвора отображается на ЖК-мониторе красным цветом, изображение будет недодержано (недостаточно света) или передержано (слишком много света). С помощью главного диска управления изменяйте величину диафрагмы до тех пор, пока выдержка затвора не будет отображаться белым цветом.
- В определенных положениях зум-объектива некоторые величины диафрагмы могут быть недоступны.



- *Функции, доступные в различных режимах съемки (стр. 204).*
- Помните, что при больших выдержках затвора становятся заметны сотрясения камеры. Если на ЖК-мониторе появилось предупреждение о сотрясении камеры , перед съемкой установите камеру на штатив.
- В этом режиме выдержка затвора с синхронизацией вспышки может иметь значение от 1/60 до 1/250 с. Поэтому величина диафрагмы может быть изменена автоматически в соответствии с выдержкой синхронизации вспышки, даже если величина диафрагмы была установлена предварительно.
- Взаимосвязь величины диафрагмы и выдержки затвора см. на стр. 78.

Индикация величины диафрагмы

Чем больше величина диафрагмы (диафрагменное число), тем меньше отверстие.

F2.0 F2.2 F2.5 F2.8 F3.0 F3.2 F3.5 F4.0 F4.5 F5.0 F5.6 F6.3
F7.1 F8.0

Индикация величины диафрагмы на дисплее и на ЖК-мониторе различаются.

Величина диафрагмы	F2.0	F8.0
Дисплей	2.0	8.0
ЖК-монитор	F2.0	F8.0

M Ручная установка выдержки и диафрагмы

Выдержка и диафрагма могут быть установлены вручную с целью получения особых эффектов. Это удобно для съемки фейерверков и других сцен, для которых трудно установить правильную экспозицию автоматически.

1

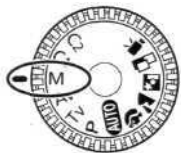

Диск установки режима поверните в положение M.

- На дисплее отображаются выдержка затвора и величина диафрагмы. Эти значения также отображаются на ЖК-мониторе, если он включен.

2

Нажмите главный диск управления и выберите значение параметра (выдержку затвора или величину диафрагмы).

- При нажатии главного диска управления производится переключение между установкой выдержки затвора и величины диафрагмы.

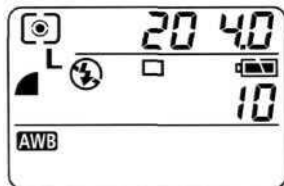

3 Поворачивая главный диск управления, выберите выдержку затвора или величину диафрагмы.

4 Произведите съемку.



- При нажатии наполовину кнопки спуска затвора на дисплее отображается панель компенсации экспозиции, а число на ЖК-мониторе показывает отличие стандартной экспозиции* от установленной. Если разница превышает ± 2 ступени, на ЖК-мониторе отображаются красные символы «-2» или «+2».



Отображается красным

- * Стандартная экспозиция вычисляется функцией автоэкспозиции в соответствии с выбранным способом экспозамера.



- Функции, доступные в различных режимах съемки (стр. 204).
- Взаимосвязь величины диафрагмы и выдержки затвора см. на стр. 78.
- Если требуется изменить экспозицию, настройте выдержку затвора или величину диафрагмы с помощью главного диска управления.
- Если установлена малая выдержка затвора или объект снимается в темном месте, установите для вспышки режим  (Уменьшение эффекта «красных глаз», вспышка включена) или  (Вспышка включена), либо установите внешнюю вспышку, чтобы яркость ЖК-монитора соответствовала выбранной выдержке затвора и величине диафрагмы. При включении вспышки яркость ЖК-монитора всегда увеличивается.



Выбор рамки автофокусировки

Рамка автофокусировки показывает область кадра, на которую фокусируется камера. Рамку можно вручную установить на требуемую область. Это удобно для точной фокусировки на объект, смещенный относительно центра, для получения требуемой композиции.

Однако при съемке с помощью видоискателя с выключенным ЖК-монитором или при использовании цифрового увеличения рамка автофокусировки фиксируется на центральной точке, даже если предварительно она была установлена в требуемое положение.

1 Для включения ЖК-монитора нажмите кнопку **DISPLAY**.

2 Нажмите кнопку

- Рамка автофокусировки отображается на ЖК-мониторе зеленым цветом.



3 Установите рамку автофокусировки на требуемую область с помощью стрелки **▲**, **▼**, **◀** или **▶** многофункционального селекторного переключателя.

4 Нажмите кнопку

- Чтобы немедленно произвести съемку с использованием выбранной рамки автофокусировки, нажмите вместо кнопки кнопку спуска затвора.

5 Произведите съемку.





- В некоторых режимах съемки часть параметров недоступна. См. раздел *Функции, доступные в различных режимах съемки* (стр. 204).
- Если удерживать нажатой кнопку , рамка автофокусировки возвращается в исходное положение (в центре).
- Рамку автофокусировки можно также перемещать в режиме «Макро».
- Установка рамки автофокусировки возможна как в режиме «Макро», так и в стандартном режиме.
- В режиме ручной фокусировки перемещение рамки автофокусировки невозможно.
- Если выбран точечный замер экспозиции (Spot AE Point), выбранную рамку автофокусировки можно использовать в качестве места точечного замера экспозиции (стр. 83).
- Значение различных цветов рамки автофокусировки см. на стр. 39.



Переключение режимов замера экспозиции

По умолчанию используется оценочный замер экспозиции. Можно переключиться на другой режим замера.

	Оценочный экспозамер	Подходит для стандартных условий съемки, включая сцены в контровом свете. Для измерения экспозиции изображение разбивается на несколько зон. Камера оценивает сложные условия освещения, такие как положение объекта, яркость, фон, прямой и контровой свет, и устанавливает правильную экспозицию для основного объекта съемки.	
	Центрально-взвешенный интегральный	Значение экспозиции усредняется по всему изображению, однако точкам объекта в центре изображения присваивается больший вес. Используйте этот метод, если объект освещен контровым светом или окружен ярким светом.	
	Точечный замер	По центру	Замер производится в пределах рамки точечного замера в центре ЖК-монитора.
		Фокусирующая точка	Замер производится в пределах рамки точечного замера, соответствующей рамке автофокусировки.

1 Для включения ЖК-монитора нажмите кнопку **DISPLAY**.



2 Для выбора способа замера экспозиции нажимайте кнопку 

- При каждом нажатии кнопки  способ замера экспозиции изменяется в следующей последовательности.



- На дисплее отображается символ текущего выбранного режима экспозамера. Режим также отображается на ЖК-мониторе, если он включен.

Если выбран режим  (Точечный замер), переходите к шагу 3.

Если выбран режим  (Оценочный замер) или  (Центрально-взвешенный интегральный замер), переходите к шагу 5.

3 В меню  (Съемка) выберите [Spot AE Point] (Место точечного замера).

- См. раздел *Выбор меню и установок* (стр. 42).

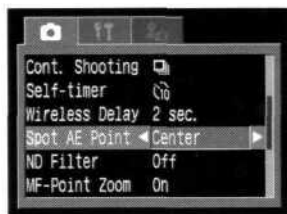

4 Выберите [Center] (В центре) или [AF Point] (Точка автофокусировки), затем нажмите кнопку MENU.

- Если для пунш [Spot AE Point] выбрано значение [Center] (В центре), рамка точечного экспозамера появляется в центре ЖК-монитора; если для пункта [Spot AE Point] установлено значение [AF Point] (Точка автофокусировки), рамка точечного экспозамера появляется внутри рамки автофокусировки.



Например,
Center
(В центре)

Рамка точечного
замера

5 Произведите съемку.



- В некоторых режимах съемки часть параметров недоступна. См. раздел *Функции, доступные в различных режимах съемки* (стр. 204).

Настройка экспозиции

Настройка компенсации экспозиции позволяет избежать получения чрезмерно темного снимка объекта при контрольном свете или на ярком фоне.

1 Нажмите кнопку  (▲ на многофункциональном селекторном переключателе).

- На дисплее появится шкала регулировки компенсации экспозиции. Эта шкала также отображается на ЖК-мониторе, если он включен.

2 Выберите установку с помощью главного диска управления или стрелки ◀ или ▶ на многофункциональном селекторном переключателе.

- Регулировка производится с шагом 1/3 ступени в диапазоне от -2EV до +2EV.
- Нажав кнопку спуска затвора, съемку можно производить сразу после выбора установок. После съемки кадра этот экран появится снова.

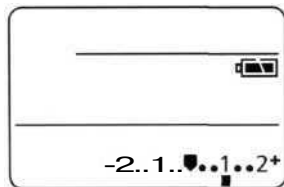

3 Нажмите кнопку SET или главный диск управления.

- Для отмены компенсации экспозиции восстановите значение 0 с помощью главного диска управления либо стрелки ◀ или ▶ на многофункциональном селекторном переключателе.









4 Произведите съемку.



- В некоторых режимах съемки часть параметров недоступна. См. раздел *Функции, доступные в различных режимах съемки* (стр. 204).

WB Установка баланса белого

При установке баланса белого в соответствии с источником света камера точнее воспроизводит цвета.

	Авто	Установки автоматически выбираются камерой
	Ясный день	Для съемки вне помещения в солнечный день
	Облачно	Для съемки в облачную погоду, в тени, в сумерках
	Лампы накаливания	Для съемки с освещением лампами накаливания или 3-волновыми флуоресцентными лампами колбового типа.
	Флуоресцентные лампы	Для съемки с освещением флуоресцентными лампами с тепло-белым, холодно-белым или тепло-белым (3-волновым) светом.
	Флуоресцентные лампы H	Для съемки с освещением лампами дневного света или 3-волновыми флуоресцентными лампами дневного света.
	Вспышка	Для съемки со вспышкой
	Пользовательский 1	Для задания специального значения с помощью белого листа бумаги и т.п. с целью получения оптимального баланса белого для конкретных условий. Предусмотрены два пользовательских значения: пользовательский 1 и 2.
	Пользовательский 2	

1 Нажмите кнопку WB (▼ на многофункциональном селекторном переключателе).

- На дисплее отображается текущее значение баланса белого. Меню установки баланса белого (WB) также отображается на ЖК-мониторе, если он включен.

2 Выберите требуемую установку с помощью главного диска управления либо стрелки ◀ или ▶ на многофункциональном селекторном переключателе.

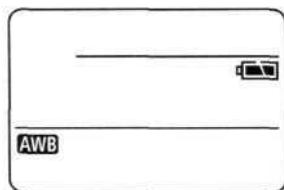

- Пользовательские установки  описываются на следующей странице.
- Нажав кнопку спуска затвора, съемку можно производить сразу после выбора установок. После съемки кадра этот экран появится снова.



3 Нажмите кнопку SET или главный диск управления.

4 Произведите съемку.





- Если выбран фотоэффект  (Сепия) или  (Черно-белый), то установка баланса белого невозможна.

Установка пользовательского баланса белого

Для достижения оптимальных результатов можно установить пользовательский баланс белого, замерив его камерой, наведенной на лист белой бумаги или ткани, либо на полутоновую карточку фотографического качества. Можно установить две различные пользовательские настройки.

1 Нажмите кнопку WB (▼ на многофункциональном селекторном переключателе).

- На дисплей выводится режим баланса белого. Если ЖК-монитор включен, на него также выводятся установки баланса белого.

2 Выберите  (Пользовательский 1) или  (Пользовательский 2) с помощью главного диска управления либо стрелки ◀ или ▶ на многофункциональном селекторном переключателе.





3 Наведите камеру на белый лист бумаги или ткань, либо на полутоновую карточку и нажмите кнопку *.

- Перед тем как нажать кнопку *, наведите камеру таким образом, чтобы белый лист бумаги или ткань, либо полутоновая карточка полностью заполняли экран ЖК-монитора или весь видискатель. При нажатии кнопки * камера считывает данные баланса белого.
- Нажав кнопку спуска затвора, съемку можно производить сразу после выбора установок. После съемки кадра предыдущий экран появится снова.

4 Нажмите кнопку SET или главный диск управления.

5 Произведите съемку.



- В некоторых режимах съемки часть параметров недоступна. См. раздел *Функции, доступные в различных режимах съемки* (стр. 204).
- При работе с пользовательскими установками баланса белого желательно выбирать режим съемки P и устанавливать значение компенсации экспозиции, а также компенсации экспозиции при съемке со вспышкой на ноль (± 0). Правильное значение баланса белого не может быть получено при неправильной экспозиции (изображение может получиться полностью черным или белым).
- Кроме того, желательно выбирать композицию кадра с помощью ЖК-монитора и установить максимальное фокусное расстояние (телефото).
- Поскольку считывание данных баланса белого в режиме  невозможно, предварительно установите баланс белого в другом режиме, а затем выберите режим .
- При установке пользовательского баланса белого устанавливайте для вспышки режим Вкл. или Выкл. Баланс белого может оказаться неточным, если условия в момент установки и в момент съемки были разными. Если при установке пользовательского баланса белого сработала вспышка, установленная в режим  или , обеспечьте, чтобы вспышка срабатывала и при съемке кадров.
- Пользовательские установки баланса белого не отменяются даже при восстановлении значений по умолчанию (стр. 168).



Выбор фотоэффекта

При съемке можно использовать различные фотоэффекты.

	Эффект отключен	Съемка без использования фотоэффектов.
	Яркие цвета	Увеличивает контрастность и насыщенность цветов для записи ярких изображений.
	Нейтральные цвета	Понижает контрастность и насыщенность цветов для записи нейтральных оттенков.
	Пониженная резкость	Смягчает контуры объектов.
	Сепия	Запись в опенках сепии.
	Черно/белый	Запись черно-белого изображения.
	Пользовательский	Позволяет свободно устанавливать контрастность, резкость и насыщенность цветов.

1 Для включения ЖК-монитора нажмите кнопку **DISPLAY**.

- Изменение установок фотоэффекта возможно даже при выключенном ЖК-мониторе. Однако изменение настроек пользовательского эффекта невозможно.

2 Нажмите кнопку **FUNC**

3 Выберите * (ЖК-монитор) **ИЛИ** OFF * (дисплей) с помощью стрелки **▲** или **▼** на многофункциональном селекторном переключателе.

- * Отображается текущая установка.
- На ЖК-мониторе отображается меню установки фотоэффекта.







4 Выберите требуемую установку с помощью главного диска управления либо стрелки **◀** или **▶** на многофункциональном селекторном переключателе.



Если выбрано 

- При нажатии кнопки  открывается экран, позволяющий задать контрастность, резкость и насыщенность цветов.

На этом экране для выбора требуемого пункта служат кнопки  , а для установки значений - кнопки   на многофункциональном селекторном переключателе.

Contrast (Контрастность)

- Выберите одно из значений: - (низкая), 0 (средняя), + (высокая).
- Эта функция позволяет настраивать степень яркости.

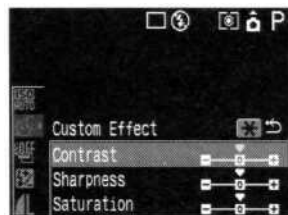

Sharpness (Резкость)

- Выберите одно из значений: - (низкая), 0 (средняя), + (высокая).
- Эта функция позволяет настраивать резкость границ.

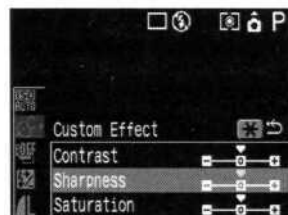

Saturation (Насыщенность)

- Выберите одно из значений: - (низкая), 0 (нейтральная), + (высокая).
- Эта функция позволяет настраивать насыщенность цветов.

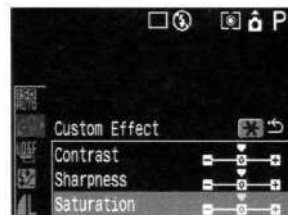



- Нажав кнопку спуска затвора, съемку можно производить сразу после выбора установок. После съемки кадра этот экран появится снова.

5 Нажмите кнопку **FUNC**, кнопку SET или главный диск управления.

6 Произведите съемку.



- Если выбран режим  (Сепия) или  (Черно-белый), то установка баланса белого невозможна.



- В некоторых режимах съемки часть параметров недоступна. См. раздел *Функции, доступные в различных режимах съемки* (стр. 204).

ISO Изменение чувствительности ISO

При съемке в местах с недостаточной освещенностью или при необходимости использования более короткой выдержки затвора можно изменить чувствительность ISO. Можно выбрать одно из следующих значений чувствительности: Авто, 50, 100, 200 и 400.

1 Для включения ЖК-монитора нажмите кнопку **DISPLAY**.

2 Нажмите кнопку **FUNC**

3 Выберите * (ЖК-монитор) ИЛИ *ISO Auto** (дисплей) с помощью стрелки **▲** или **▼** на многофункциональном селекторном переключателе.

* Отображается текущая установка.

• На ЖК-мониторе отображается меню установки чувствительности ISO.



4 Выберите требуемую установку с помощью главного диска управления либо стрелки **◀** или **▶** на многофункциональном селекторном переключателе.

• Нажав кнопку спуска затвора, съемку можно производить сразу после выбора установок. После съемки кадра этот экран появится снова.

5 Нажмите кнопку **SET**, кнопку **FUNC**. или главный диск управления.

6 Произведите съемку.



• При более высокой чувствительности возрастают шумы изображения. Для получения чистого изображения используйте как можно меньшую чувствительность.



• В некоторых режимах съемки часть параметров недоступна. См. раздел *Функции, доступные в различных режимах съемки* (стр. 204).

• При выборе значения [AUTO] (Авто) эквивалентная чувствительность ISO автоматически настраивается в диапазоне от ISO 50 до ISO 100.



Автоматический брекетинг (АЕВ)

В этом режиме камера автоматически меняет экспозицию в установленном диапазоне, снимая три кадра при однократном нажатии на кнопку спуска затвора. Автоматический брекетинг можно настроить с шагом 1/3 ступени в диапазоне от -2EV до +2EV относительно стандартной установки экспозиции. Установки АЕВ могут комбинироваться с установками компенсации экспозиции (стр. 85) для расширения пределов регулировки. Изображения снимаются в следующем порядке: стандартная экспозиция, недодержка и передержка.

Для включения ЖК-монитора нажмите кнопку **DISPLAY**.

- Установка режима АЕВ возможна даже при выключенном ЖК-мониторе. Однако изменение диапазона компенсации невозможно.

Нажмите кнопку **FUNC**.

3 Выберите * (ЖК-монитор) ИЛИ **BKT OFF*** (дисплей) с помощью стрелки **▲** или **▼** на многофункциональном селекторном переключателе.

- * Отображается текущая установка.
- На ЖК-мониторе отображается меню установки брекетинга.



4 Выберите  (ЖК-монитор) ИЛИ **BKT AE-b** (дисплей) с помощью главного диска управления либо стрелки **◀** или **▶** на многофункциональном селекторном переключателе, затем нажмите кнопку *****.

- При выключенном ЖК-мониторе настройка диапазона компенсации невозможна, даже если будет нажата кнопка *****. Для завершения операции нажмите кнопку **FUNC** или **SET**. Функцию АЕВ можно использовать с текущим диапазоном компенсации.



5 Увеличьте или уменьшите диапазон компенсации с помощью главного диска управления либо стрелки ◀ или ▶ на многофункциональном селекторном переключателе.



- Кнопка ▶ расширяет диапазон, кнопка ◀ сужает диапазон.
- При нажатии кнопки * производится возврат к экрану шага 4.
- Нажав кнопку спуска затвора, съемку можно производить сразу после выбора установок. После съемки кадра этот экран появится снова.

6 Нажмите кнопку SET, кнопку **FUNC** или главный диск управления.

- Для отмены режима АЕВ выберите на шаге 4 значение  или **ВКЛ OFF**.

7 Произведите съемку.



- Режим автобрекетинга (АЕВ) не может использоваться при съемке со вспышкой. При срабатывании вспышки снимается только один кадр.



- В некоторых режимах съемки часть параметров недоступна. См. раздел *Функции, доступные в различных режимах съемки* (стр. 204).



Фокусировочная вилка (Focus-BKT)

При съемке с ручной фокусировкой можно снять последовательность из трех кадров с автоматическим изменением фокусировки (стр. 106). Можно выбрать один из трех диапазонов: малый, средний и большой. При съемке фокусировка изменяется в следующем порядке: выбранное положение, дальше и ближе.

1 Для включения ЖК-монитора нажмите кнопку **DISPLAY**.

- Установка фокусировочной вилки возможно даже при выключенном ЖК-мониторе. Однако изменение диапазона невозможно.

2 Нажмите кнопку **FUNC**.

3 Выберите * (ЖК-монитор) ИЛИ OFF * (дисплей)

с помощью стрелки **▲** или **▼** на многофункциональном селекторном переключателе.

- * Отображается текущая установка.
- На ЖК-мониторе отображается меню установки брекетинга.



4 Выберите (ЖК-монитор) ИЛИ FC-Ъ (дисплей)

с помощью главного диска управления либо стрелки **◀** или **▶** на многофункциональном селекторном переключателе, затем нажмите кнопку *****.

- При выключенном ЖК-мониторе настройка диапазона невозможна, даже если будет нажата кнопка *****. Для завершения операции нажмите кнопку **FUNC**. или **SET**. Функцию фокусировочной вилки можно использовать с текущим диапазоном.



* Фиксация экспозиции (AE lock)

Экспозицию и фокусировку можно устанавливать отдельно. Это полезно при слишком большом контрасте между объектом и фоном или при съемке против света.

Для включения ЖК-монитора нажмите кнопку **DISPLAY**.

2 Наведите рамку автофокусировки или рамку точечного замера на объект, по которому требуется зафиксировать экспозицию, и наполовину нажмите кнопку спуска затвора.

- Выбор рамки автофокусировки (стр. 82).
- Переключение режимов замера экспозиции (стр. 83).

3 Наполовину нажав кнопку спуска затвора, нажмите кнопку *.

- Установка экспозиции фиксируется, и на ЖК-мониторе отображается символ *.
- При нажатии любой кнопки, рычага или переключателя, кроме главного диска управления, фиксация экспозиции отменяется.



Символ фиксации экспозиции

4 Заново скомпонуйте кадр и произведите съемку.

- Производится фокусировка на объект, расположенный в рамке автофокусировки.



✳ Фиксация экспозиции (AE lock) (продолжение)



- При съемке с выключенным ЖК-монитором использование функции фиксации экспозиции невозможно.



- В некоторых режимах съемки часть параметров недоступна. См. раздел *Функции, доступные в различных режимах съемки* (стр. 204).
- Автоматически выбранную комбинацию выдержки затвора и величины диафрагмы можно свободно изменять без изменения экспозиции с помощью приведенных ниже операций.
 - 1 Поверните диск установки режима в положение P, TV или Av.
 - 2 Для включения ЖК-монитора нажмите кнопку **DISPLAY**.
 - 3 Сфокусируйтесь на объект, по которому требуется зафиксировать экспозицию.
 - 4 Нажмите кнопку ✳.
 - Установка экспозиции будет зафиксирована, и на ЖК-мониторе появится символ ✳.
 - 5 Поворачивайте главный диск управления до появления требуемого значения выдержки затвора.
 - 6 Заново скомпонуйте кадр и произведите съемку.
 - После съемки кадра эта установка отменяется.

✱ Фиксация экспозиции при съемке со вспышкой (FE lock)

Правильную экспозицию можно получить независимо от положения объекта в кадре.

- 1 Для включения ЖК-монитора нажмите кнопку **DISPLAY**.
- 2 Нажмите кнопку  (Вспышка) и установите такой режим вспышки, в котором она работает (стр. 60).
 - При использовании внешней вспышки подготовьте ее согласно прилагаемой инструкции.
- 3 Наведите рамку автофокусировки или рамку точечного замера на объект, по которому требуется зафиксировать экспозицию при съемке со вспышкой, и наполовину нажмите кнопку спуска затвора.
- 4 Наполовину нажав кнопку спуска затвора, нажмите кнопку ✱.
 - Установка компенсации экспозиции при съемке со вспышкой фиксируется (FE lock), и на дисплее и ЖК-мониторе отображается символ ✱.
 - Сработает предварительная вспышка, с помощью которой зафиксируется экспозиция при съемке со вспышкой, необходимая для освещения объекта. (При каждом нажатии кнопки ✱ экспозиция при съемке со вспышкой фиксируется на уровне, требуемом для данной композиции.)
 - При нажатии любой кнопки, рычага или переключателя, кроме многофункционального селекторного переключателя, фиксация экспозиции при съемке со вспышкой отменяется.
- 5 Заново скомпонуйте кадр и произведите съемку.



- Функция фиксации экспозиции при съемке со вспышкой работает только со встроенной вспышкой, внешней вспышкой серии Speedlite EX и вспышкой для макросъемки Macro Ring Lite или Macro Twin Lite.
- Функция фиксации экспозиции при съемке со вспышкой недоступна, если для пункта [Flash Adjust] (Настройка вспышки) задано значение [Manual] (Вручную).
- В некоторых режимах съемки часть параметров недоступна. См. раздел *Функции, доступные в различных режимах съемки* (стр. 204).



Переключение параметров настройки

ВСПЫШКИ

Встроенная вспышка и внешняя вспышка* срабатывают с автоматическими настройками (кроме режима M), однако можно задать срабатывание вспышки без каких-либо настроек.

*Speedlite 220EX/380EX/420EX/550EX, Macro Ring Lite MR-HEX, Macro Twin Lite MT-24EX

- 1 В меню [] (Съемка) выберите пункт [Flash Adjust] (Настройка вспышки),
 - См. раздел *Выбор меню и установок* (стр. 42).

- 2 Выберите [Auto] (Авто) или [Manual] (Вручную) и нажмите кнопку **MENU**.

Компенсация настройки вспышки (Flash)

Настройка вспышки может быть изменена, если для параметра [Flash Adjust] задано значение [Auto] (Авто). Регулировка производится с шагом 1/3 ступени в диапазоне от -2EV до +2EV. При съемке со вспышкой можно производить настройку экспозиции одновременно с использованием функции компенсации экспозиции камеры.

- 1 Для включения ЖК-монитора нажмите кнопку **DISPLAY**.

- 2 Нажмите кнопку **FUNC**

- 3 Выберите [Flash] стрелкой ▲ или ▼ на многофункциональном селекторном переключателе.

- 4 Настройте компенсацию с помощью главного диска управления или стрелки ◀ или ▶ на многофункциональном селекторном переключателе.

- Нажав кнопку спуска затвора, съемку можно производить сразу после выбора установок. После съемки кадра этот экран появится снова.



Настройка вспышки

- 5 Нажмите кнопку **SET**, кнопку **FUNC** или главный диск управления.
- Для отмены компенсации восстановите значение  с помощью главного диска управления либо стрелки ◀ или ▶ на многофункциональном селекторном переключателе.

6 Произведите съемку.

Компенсация мощности вспышки

В режиме M или если для параметра [Flash Adjust] (Настройка вспышки) задано значение [Manual] (Вручную), во время съемки можно установить одно из трех значений мощности вспышки, начиная с FULL (Полная). Эта установка также действует при съемке с ведомой вспышкой, когда объект освещается несколькими по-разному расположенными вспышками, так как в этом случае предварительная вспышка не срабатывает. Если установлена внешняя вспышка, можно контролировать ее мощность (от полной до 1/16, с шагом 1/3 ступени).

1 Для включения ЖК-монитора нажмите кнопку **DISPLAY**.

2 Нажмите кнопку **FUNC**

3 Выберите  стрелкой ▲ или ▼ на многофункциональном селекторном переключателе.

4 Настройте выходную мощность с помощью главного диска управления либо стрелки ◀ или ▶ на многофункциональном селекторном переключателе.

- Нажав кнопку спуска затвора, съемку можно производить сразу после выбора установок. После съемки кадра этот экран появится снова.

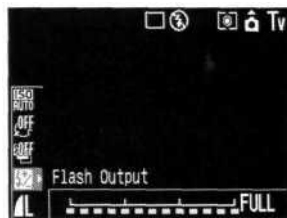

Мощность вспышки

5 Нажмите кнопку **SET**, кнопку **FUNC** или главный диск управления.

6 Произведите съемку.



- В некоторых режимах съемки часть параметров недоступна. См. раздел *Функции, доступные в различных режимах съемки* (стр. 204).

Переключение момента срабатывания вспышки

По 1-ой шторке	Вспышка срабатывает сразу после открытия затвора, независимо от значения выдержки. Обычно при съемке используется синхронизация по 1-ой шторке.
По 2-ой шторке	Вспышка срабатывает непосредственно перед закрытием затвора, независимо от значения выдержки. По сравнению с синхронизацией по 1-ой шторке вспышка срабатывает позднее, что позволяет снимать кадры, на которых, например, за автомобилем остается след от задних фонарей.



Изображение, снятое с синхронизацией по 1-ой шторке.



Изображение, снятое с синхронизацией по 2-ой шторке.

- 1 В меню [📷 (Съемка)] выберите для пункта [Flash Sync] (Синхронизация вспышки) значение [1st-curtain] (По 1-ой шторке) или [2nd-curtain] (По 2-ой шторке).



- В некоторых режимах съемки часть параметров недоступна. См. раздел *Функции, доступные в различных режимах съемки* (стр. 204).

Съемка изображений с заданным интервалом (Intervalometer)

Изображения можно снимать с заданным интервалом. Эта функция может использоваться для съемки растений или цветков с фиксированной точки. Интервал съемки можно установить от 1 до 60 мин, возможна съемка от 2 до 100 кадров.



- Так как камера может непрерывно снимать в течение продолжительного времени, рекомендуется использовать компактный блок питания CA-560 (приобретается дополнительно) (стр. 21).

1 В меню [📷] (Съемка) выберите [Intervalometer] (Интервалометр).

- См. раздел *Выбор меню и установок* (стр. 42).

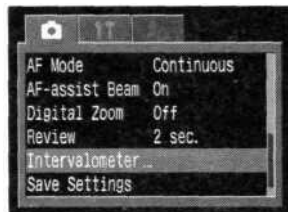

2 Выберите интервал стрелкой ◀ или ▶ на многофункциональном селекторном переключателе.

- Если удерживать кнопку многофункционального селекторного переключателя нажатой, значение интервала будет увеличиваться с шагом 5 мин.

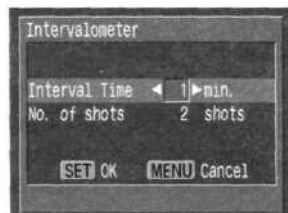

3 Нажмите стрелку ▼ на многофункциональном селекторном переключателе.

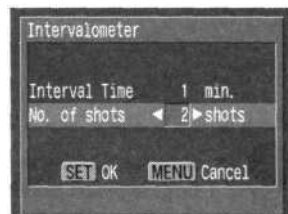

4 Выберите количество кадров стрелкой ◀ или ▶ на многофункциональном селекторном переключателе.

- Если удерживать кнопку многофункционального селекторного переключателя нажатой, количество кадров будет увеличиваться с шагом 5 кадров.
- Максимальное количество кадров* определяется в соответствии со свободной емкостью CF-карты.

* Максимальное количество кадров может уменьшиться в зависимости от снятых изображений.

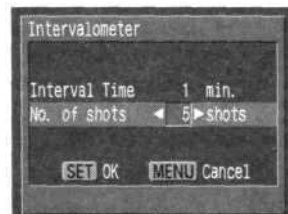

5 Нажмите кнопку SET.

- На дисплее появится символ Int.

6 Нажмите на кнопку спуска затвора.

- Производится съемка первого кадра и начинается сеанс съемки с интервалом.
- После съемки заданного количества кадров камера автоматически выключается, независимо от установок функции энергосбережения.
- При выполнении перечисленных ниже операций во время сеанса съемки с интервалом этот сеанс прерывается:
 - при повороте диска установки режимов, когда камера ожидает съемки следующего кадра;
 - при нажатии наполовину кнопки спуска затвора, когда камера ожидает съемки следующего кадра;
 - при открытии крышки гнезда CF-карты/отсека аккумулятора;
 - при переключении в режим воспроизведения;
 - при выключении питания.



- После начала сеанса съемки с интервалом все кнопки управления блокируются. При повороте диска установки режима сеанс съемки с интервалом отменяется. Между съемкой кадров объектив не убирается. Изображения не отображаются на ЖК-мониторе сразу после съемки. Непрерывная съемка (обычная, высокоскоростная) и автоспуск недоступны. Съемка с интервалом недоступна, если не установлены дата и время. Невозможна установка параметров режимов АЕВ и Focus-ВКТ (Фокусирующая вилка). Зарядка аккумулятора в камере невозможна, даже если подсоединен компактный блок питания CA-560.



- В некоторых режимах съемки часть параметров недоступна. См. раздел *Функции, доступные в различных режимах съемки* (стр. 204).

Съемка объектов, не подходящих для автофокусировки

Автофокусировка может быть неэффективной в следующих случаях:

- при съемке объектов, имеющих очень низкую контрастность по отношению к окружению;
- при одновременной съемке близких и удаленных объектов;
- при съемке очень ярких объектов в центре кадра;
- при съемке быстро движущихся объектов.

Для съемки таких объектов наведите камеру на объект, находящийся приблизительно на таком же расстоянии, зафиксируйте фокус и заново скомпонуйте кадр с требуемым объектом, или же воспользуйтесь ручной фокусировкой.

Съемка с фиксацией фокусировки

Фиксация фокусировки, способ 1

1 Наведите центр оптического видоискателя (или рамку автофокусировки, если она выбрана) на объект, расположенный приблизительно на таком же расстоянии, что и снимаемый объект.

2 Нажмите наполовину кнопку спуска затвора для фиксации фокусировки.

- При этом также фиксируется автоматически определенная экспозиция AE. Экспозиция может оказаться неправильной, если разница между двумя объектами слишком велика. В этом случае воспользуйтесь способом 2 или процедурой фиксации экспозиции AE lock.

3 Во время перестройки композиции удерживайте кнопку спуска затвора нажатой наполовину, а затем нажмите ее полностью для съемки изображения.

Фиксация фокусировки, способ 2

Для включения ЖК-монитора нажмите кнопку **DISPLAY**.

2 Нажмите наполовину кнопку спуска затвора для фиксации фокусировки. Удерживая ее нажатой, нажмите кнопку MF.

- На ЖК-мониторе отображается пиктограмма EV.
- Установка фокуса будет зафиксирована, даже если отпустить кнопку спуска затвора и кнопку MF.
- При повторном нажатии кнопки MF ручная фокусировка отменяется.

3 Заново скомпонуйте изображение и произведите съемку, полностью нажав кнопку спуска затвора.

• В режиме **AUTO** использование фиксации фокусировки невозможно.

Способ 2 удобен тем, что позволяет отпустить кнопку спуска затвора во время перекомпоновки кадра. При съемке сквозь стекло как можно ближе приблизьтесь к нему, чтобы избежать отражения от стекла.

Съемка в режиме ручной фокусировки

Фокус можно установить вручную.

1 Для включения ЖК-монитора нажмите кнопку **DISPLAY**.

2 Нажмите кнопку **MF**.

• На ЖК-мониторе появляются символ >MF и индикатор ручной фокусировки.



Индикатор ручной фокусировки

3 Для фокусировки поворачивайте главный диск управления.

• Если в меню $\left[\text{MF-Point Zoom} \right]$ для параметра $\left[\text{MF-Point Zoom} \right]$ задано значение $\left[\text{On} \right]$ (Вкл.), область рамки автофокусировки увеличивается.*

* Кроме режимов $\left[\text{TV} \right]$ и $\left[\text{Av} \right]$, при включенном цифровом увеличении или при использовании телевизора в качестве монитора.

* Можно также установить, чтобы отображаемое изображение не увеличивалось (стр. 159).

- Индикатор ручной фокусировки показывает приблизительные значения. Их можно использовать только для ориентировки.
- Поворачивая главный диск управления, настройте фокусировку, чтобы изображение на ЖК-мониторе было сфокусированным.
- В режиме **TV**, **Av** или **M** можно переключиться между ручной настройкой фокусировки, величины диафрагмы и выдержки затвора, нажимая главный диск управления. Слева от выбранного параметра появляется зеленая стрелка \blacktriangleright .
- Повторное нажатие кнопки **MF** отменяет режим ручной фокусировки.

4 Произведите съемку.

- При наполовину нажатой кнопке спуска затвора индикатор рядом с видискателем горит желтым светом.

Использование ручной фокусировки в комбинации с автофокусировкой

Камера производит автоматический поиск наиболее подходящей точки фокусировки вблизи текущей точки ручной фокусировки.

1 Сфокусируйтесь вручную.

2 Нажмите кнопку SET.

- Камера автоматически производит более точную фокусировку на точку вблизи от текущей точки фокусировки.



Во время ручной фокусировки изменение рамки автофокусировки невозможно. Отмените режим ручной фокусировки, затем измените выбор рамки автофокусировки. После изменения рамки автофокусировки можно вернуться в режим ручной фокусировки.



- В некоторых режимах съемки часть параметров недоступна. См. раздел *Функции, доступные в различных режимах съемки* (стр. 204).
- Ручной фокусировкой можно пользоваться в диапазоне расстояний макросъемки (от 5 до 50 см в максимально широкоугольном положении объектива и от 15 до 50 см в положении телеобъектива). В этом случае используется тонкая шкала.
- Можно изменить единицы измерения расстояния индикатора ручной фокусировки (стр. 164).

C1 C2 Сохранение пользовательских настроек

Часто используемые режимы и различные параметры съемки можно назначить пользовательскому режиму С. В этой камере предусмотрены два режима ([C1] и [C2]), позволяющие сохранить два набора пользовательских настроек. Затем при необходимости можно снимать изображения с ранее сохраненными установками, просто повернув диск установки режима в положение С1 или С2. При этом запоминаются и те установки, которые обычно теряются при изменении режима съемки или при выключении питания (например, режим съемки с близкого расстояния или режим перевода кадров).

Установки, которые можно сохранить в режиме C1/C2

- Режим съемки (P, TV, Av, M)
- Параметры режимов P, TV, Av и M, допускающие сохранение (стр. 204)
- Установки меню съемки
- Положение зуммирования
- Положение ручной фокусировки

1 Поверните диск установки режима в положение P, TV, AV, м, с1 или **C2**.

2 Установите значения установок, которые требуется сохранить.

3

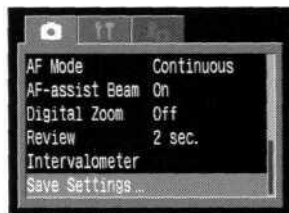

4 Выберите [C1] или [C2] и нажмите кнопку SET.
• При этом выбирается сохраняемый режим (C1 или C2).

5 Нажмите кнопку **MENU**.



Если требуется заново сохранить частично измененные установки (кроме режима съемки), ранее сохраненные для режима C1 / C2, выберите на шаге 1 режим C1 / C2. Содержимое установок не влияет на другие режимы съемки. Сохраненные установки могут быть сброшены (стр. 168).

Использование фильтра нейтральной плотности

Для уменьшения яркости можно включить фильтр нейтральной плотности. Это позволяет выбрать большую диафрагму (меньшее диафрагменное число) или выдержку затвора, чем обычно.

1 Для включения ЖК-монитора нажмите кнопку **DISPLAY**.

2 В меню съемки [ (Rec.)] выберите [ND Filter] (Фильтр нейтральной плотности).

- См. раздел *Выбор меню и установок* (стр. 42).

3 Выберите [On] (Вкл.) и нажмите кнопку **MENU**.

- На дисплее появится символ ND. Если включен ЖК-монитор, на нем также отображается символ ND.



- При съемке в этом режиме во избежание сотрясения камеры обязательно используйте штатив.



- В некоторых режимах съемки часть параметров недоступна. См. раздел *Функции, доступные в различных режимах съемки* (стр. 204).
- При включении фильтра нейтральной плотности яркость уменьшается до приблизительно 1/8 от стандартной. Например, если правильная величина диафрагмы была 5,6, то после включения фильтра нейтральной плотности она становится равной 2.

Установка функции автоповорота

Камера оснащена интеллектуальным датчиком ориентации, определяющим ориентацию снятого изображения при вертикальном положении камеры и автоматически поворачивающим изображение для правильного просмотра на мониторе. Эту функцию можно включить или отключить.

1 Выберите в меню [F1] (Настройка) пункт [Auto Rotate] (Автоповорот).

- См. раздел *Выбор меню и установок* (стр. 42).

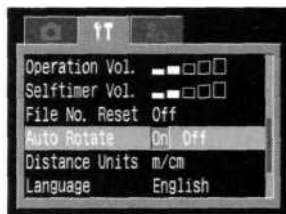

2 Выберите [On] (Вкл.) и нажмите кнопку **MENU**.

- Когда эта функция включена, в верхнем правом углу экрана ЖК-монитора отображается значок ориентации камеры (если включен вывод индикации на экран).

	Обычная ориентация
	Камера расположена правой стороной вниз
	Камера расположена левой стороной вниз



- Эта функция может работать неправильно, если камера направлена точно вниз или вверх. Убедитесь, что стрелка показывает в правильном направлении. Если нет, отключите функцию автоповорота.
- Даже при включенной функции автоповорота ориентация изображений, загруженных в компьютер, зависит от программного обеспечения, используемого для загрузки.



- Если во время съемки камера находится в вертикальном положении, интеллектуальный датчик ориентации считает, что верхний край камеры - это «верх», а нижний край камеры - «низ». Затем настраивается оптимальный баланс белого и экспозиция для съемки в вертикальном положении. Эта функция работает независимо от того, включена ли функция автоповорота.
- При изменении ориентации камеры с горизонтальной на вертикальную или наоборот слышен звук срабатывания механизма определения ориентации. Это не является неисправностью.

Сброс номеров файлов

Можно выбрать метод присвоения номеров файлов.

On (Вкл.)	Номера файлов переустанавливаются на начало (100-0001) каждый раз при установке новой CF-карты. Новым изображениям, записанным на CF-карту, на которой уже есть записи, присваиваются очередные номера.
Off (Выкл.)	Запоминается номер последнего снимаемого изображения, поэтому изображения, записываемые на новую карту, имеют продолжающуюся нумерацию.

1 В меню [M] (Настройка) выберите [File No. Reset] (Сброс номеров файлов).

- См. раздел *Выбор меню и установок* (стр. 42).

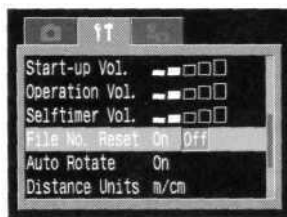

2 Выберите [On] (Вкл.) или [Off] (Выкл.) и нажмите кнопку **MENU**.



- Установка [File No. Reset] на [Off] позволяет избежать дублирования номеров файлов при загрузке изображений в компьютер.

0 номерах файлов

- Изображениям присваиваются номера от 0001 до 9900 и они помещаются в папки, содержащие обычно до 100 изображений. Папкам присваиваются номера от 100 до 998.

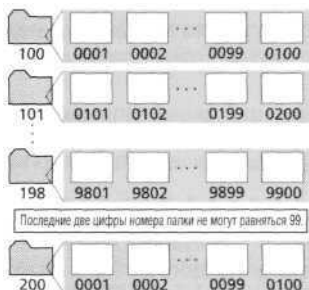

Поскольку изображения, снимаемые в режиме непрерывной съемки или в режиме съемки панорам, всегда записываются в одну папку, некоторые папки могут содержать 101 и более изображений.

Просмотр изображений по одному

Записанные изображения можно просмотреть на ЖК-мониторе.

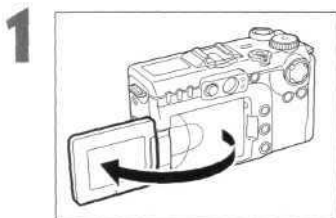

Откройте экран ЖК-монитора.

- ЖК-монитор можно открыть в любое положение (стр. 32).

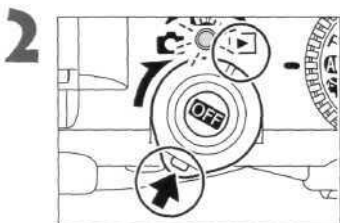

Рычаг установки режима поверните в положение 

- На мониторе появится последнее записанное изображение (режим воспроизведения одиночного изображения).

3 Перемещайтесь между изображениями с помощью главного диска управления либо стрелки ◀ или ▶ на многофункциональном селекторном переключателе.

- Используйте ◀ для перемещения к предыдущему изображению и ▶ для перемещения к следующему изображению. Если удерживать кнопку ◀ или ▶ нажатой, изображения будут быстрее сменять друг друга, но будут видны менее отчетливо.
- Для перемещения к предыдущему изображению поверните главный диск управления влево, для перемещения к следующему изображению - вправо.
- Для перехода на 10 изображений вперед или назад поверните главный диск управления либо нажимайте стрелку ◀ или ▶ на многофункциональном селекторном переключателе после нажатия кнопки JUMP. Если нажать кнопку JUMP еще раз, камера возвращается в режим воспроизведения одиночных изображений.









- Для просмотра данных, относящихся к текущему изображению, нажмите кнопку DISPLAY (стр. 33).
- Для быстрого удаления текущего изображения нажмите кнопку  (стр. 129).
- Чтобы изменить язык отображения данных на ЖК-мониторе, нажмите кнопку SET, и, удерживая ее нажатой, кнопку JUMP (стр. 26). (Эта функция недоступна, если к камере подсоединен принтер, поддерживающий непосредственную печать (приобретается дополнительно), либо пузырьково-струйный принтер VJ, поддерживающий непосредственную печать.)

Увеличение изображений

Изображения можно увеличивать максимум в 10 раз.

1 Рычаг установки режима поверните в положение 

2 Поверните рычаг зуммирования в направлении символа 

- Для перемещения увеличенной области по изображению нажимайте стрелки , ,  и  на многофункциональном селекторном переключателе.
- Для циклического переключения коэффициентов увеличения (приблизительно 2,5, 5 и 10 раз) нажимайте на рычаг зуммирования в направлении символа  при нажатой кнопке SET.

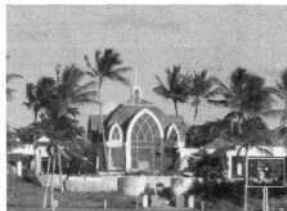

Примерное положение

Отмена увеличения

1 Поверните рычаг зуммирования в направлении символа 

- При нажатии кнопки  режим увеличения отменяется.



- Увеличение кадров из видеоклипов и изображений, воспроизводимых в индексном режиме, невозможно.



- Можно увеличить изображение, выводимое в режиме съемки на ЖК-монитор сразу после съемки (стр. 53).



Одновременный просмотр девяти изображений (индексный режим)

Индексный режим позволяет одновременно просматривать до девяти изображений.

1 Рычаг установки режима поверните в положение

2 Нажмите кнопку

- Одновременно будет выведено девять изображений (индексный режим).
- Этот же экран появляется и в том случае, если рычаг зуммирования будет один раз нажат в направлении



Кадр видеofilьма

Выбранное изображение

3 Выберите изображение с помощью главного диска управления либо стрелки ▲, ▼, ◀ или ▶ на многофункциональном селекторном переключателе.



← При нажатии стрелки ▲ в этом ряду отображаются предыдущие девять изображений.

← При нажатии стрелки ▼ в этом ряду отображаются следующие девять изображений.

4 Нажмите кнопку

- Индексный режим отменяется и восстанавливается режим воспроизведения одиночных изображений.
- Этот же экран появляется и в том случае, если рычаг зуммирования будет один раз нажат в направлении



- Для просмотра данных, относящихся к текущему изображению, нажмите кнопку **DISPLAY** (стр. 33).

JUMP Переход через несколько изображений

Как в режиме воспроизведения одиночных изображений, так и в индексном режиме можно переходить вперед или назад на 9 изображений.

1 Нажмите кнопку **JUMP** в режиме воспроизведения одиночного изображения (стр. 113) или в индексном режиме (стр. 115).

- Отображается полоса перехода.

2 Текущее изображение(-я) сменится.

Воспроизведение одиночного изображения

- Для перемещения на 9 изображений назад или вперед поворачивайте главный диск управления либо нажимайте стрелку ◀ или ▶ на многофункциональном селекторном переключателе.



Полоса перехода

Индексный режим

- Для перехода к предыдущему или следующему набору из 9 изображений поворачивайте главный диск управления либо нажимайте стрелку ◀ или ▶ на многофункциональном селекторном переключателе.



Полоса перехода

3 Нажмите кнопку **JUMP**.

- Полоса перехода исчезает, и режим перехода отменяется.

Просмотр видеофильмов

Можно просматривать изображения, снятые в режиме .

- 1 Рычаг установки режима поверните в положение .
- В индексном режиме воспроизведение видеофильмов невозможно.

2 Выберите видеофильм с помощью главного диска управления либо стрелки ◀ или ▶ на многофункциональном селекторном переключателе, затем нажмите кнопку SET.

- Отображается видеофильм с инструкцией .
- Откроется панель воспроизведения видеофильма.



3 Выберите  (Воспроизведение) стрелкой ◀ или ▶ на многофункциональном селекторном переключателе и нажмите кнопку SET.

- Начнется воспроизведение видеофильма и звука.
- Громкость звука можно регулировать стрелкой ▲ или ▼ на многофункциональном селекторном переключателе.
- По окончании видеофильма воспроизведение остановится на последнем кадре. Если в этом состоянии нажать кнопку SET, на мониторе снова появится панель воспроизведения видеофильма. Если нажать кнопку SET еще раз, видеофильм повторится с первого кадра.



Приостановка и возобновление воспроизведения

- Для приостановки воспроизведения нажмите кнопку SET. Для возобновления воспроизведения нажмите эту кнопку еще раз.

Перемотка вперед/назад

- Стрелкой ◀ или ▶ на многофункциональном селекторном переключателе выберите одну из перечисленных ниже операций и нажмите кнопку SET.



: Возврат в режим просмотра одиночных изображений



: Первый кадр



: Предыдущий кадр (перемотка назад, если удерживать нажатой кнопку SET)



: Следующий кадр (перемотка вперед, если удерживать нажатой кнопку SET)



: Последний кадр

Просмотр видеофильмов (продолжение)



- При воспроизведении видеофильма на недостаточно мощном компьютере возможен пропуск кадров или искажение звука.



- Громкость звука можно также отрегулировать в меню воспроизведения (стр. 163).
- При просмотре видеофильма на экране телевизора используйте его регулировки громкости звука.



Редактирование видеofilьмов

Можно удалить ненужные части из первой или второй половины видеоклипа.

- 1 Выберите видеofilm для редактирования и нажмите кнопку SET.
 - См. раздел *Просмотр видеofilmов* (стр. 117).

- 2 Выберите  (Редактирование) стрелкой ◀ или ▶ на многофункциональном селекторном переключателе и нажмите кнопку SET.
 - Откроется панель и шкала редактирования видеofilmа.



- 3 Стрелкой ▲ или ▼ на многофункциональном селекторном переключателе выберите способ редактирования.
 -  : увеличение кадров в первой половине видеofilmа
 -  : уменьшение кадров во второй половине видеofilmа
 -  : Возврат к панели редактирования видеofilmа





- 4 Стрелкой ◀ или ▶ на многофункциональном селекторном переключателе выберите диапазон для редактирования.



Положение редактирования

- 5 Стрелкой ◀ или ▶ на многофункциональном селекторном переключателе выберите  (Воспроизведение) и нажмите кнопку SET.
 - Начнется воспроизведение временно отредактированного видеofilmа.
 - Если во время воспроизведения нажать кнопку SET, воспроизведение будет приостановлено.

6 Стрелкой ◀ или ▶ на многофункциональном селекторном переключателе выберите  (Сохранить) и нажмите кнопку SET.

- При выборе пункта  отредактированный видеофильм не сохраняется, и производится возврат в панель редактирования.



7 Стрелкой ◀ или ▶ на многофункциональном селекторном переключателе выберите пункт [Overwrite] (Перезапись) или [New File] (Новый файл).

- [Overwrite] : Отредактированный видеофильм сохраняется с тем же именем файла, что и исходный видеофильм. Исходные данные удаляются.
- [New File] : Отредактированный видеофильм сохраняется в файле с новым именем. Исходные данные не удаляются.
- Если на CF-карте недостаточно свободного места, доступна только функция перезаписи. В этом случае в области счетчика времени отображается значок ▲.



- Редактирование защищенных видеофильмов невозможно.
- Сохранение отредактированного видеофильма может занять до 3 мин. Если в процессе сохранения аккумулятор разрядится, сохранение отредактированного видеофильма будет невозможно. При редактировании видеофильмов используйте полностью заряженный аккумулятор или компактный блок питания CA-560 (стр. 21).



- Возможно редактирование видеофильмов исходной длительностью не менее 2с.
- Минимальная длительность видеофильма равна 1 с.

Поворот изображений на мониторе

Изображение на ЖК-мониторе может быть повернуто на 90° или 270° по часовой стрелке.

Оригинал

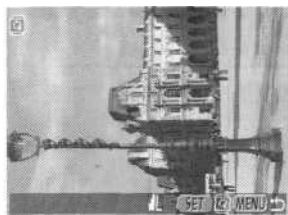

90°



270°

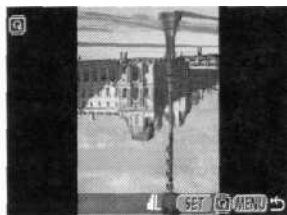

1 В меню [▶] (Воспроизведение) выберите [Rotate] (Поворот).

- См. раздел *Выбор меню и установок* (стр. 42).

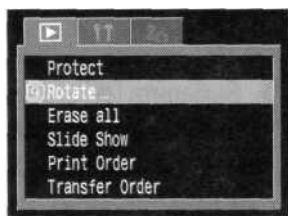

2 С помощью главного диска управления либо стрелки ◀ или ▶ на многофункциональном селекторном переключателе выберите изображение для поворота, затем нажмите кнопку SET.

- При каждом нажатии кнопки SET ориентация изображения циклически изменяется (90° ->270° -> исходная).

3 Нажмите кнопку **MENU**.

- Снова появится меню воспроизведения. Закройте меню, еще раз нажав кнопку **MENU**.



Поворот кадров видеофильма невозможен.

При загрузке в компьютер ориентация изображений, повернутых самой камерой, будет зависеть от используемого программного обеспечения.



- Повернутое изображение можно увеличить (стр. 114).
- Изображения, снятые в вертикальном положении при включенной функции автоповорота (стр. 111) при просмотре на ЖК-мониторе камеры автоматически поворачиваются в вертикальное положение.

Добавление звуковых комментариев к изображению

В режиме воспроизведения (включая воспроизведение одиночных изображений, индексный режим, воспроизведение с увеличением и воспроизведение сразу после съемки в режиме съемки) к изображению можно добавить звуковой комментарий (длительностью до 60 с). Звуковые данные сохраняются в формате WAVE.

1 Во время воспроизведения изображений нажмите кнопку .

- Откроется панель A/V (Аудио/видео).







2 Выберите  стрелкой  или  на многофункциональном селекторном переключателе и нажмите кнопку SET.

- Начинается запись, и отображается время записи. Говорите в микрофон камеры.
- Для остановки записи нажмите кнопку SET. Для возобновления записи снова нажмите кнопку SET.
- Можно добавлять любое требуемое количество комментариев, пока их суммарная длительность не превышает 60 с.



Воспроизведение звуковых комментариев

В шаге 2 выше выберите . Изображения со звуковыми комментариями отображаются с символом  (режимы простой или подробной индикации). Для начала воспроизведения нажмите кнопку SET. Для остановки воспроизведения еще раз нажмите кнопку SET. Громкость звука можно регулировать стрелкой  или  на многофункциональном селекторном переключателе.

Удаление звуковых комментариев

В шаге 2 выше выберите .



- Добавление звуковых комментариев к видеофильмам невозможно.
- Запись и воспроизведение звуковых комментариев для изображений, к которым уже приложен несовместимый звуковой файл, невозможны. При попытке записи или воспроизведения изображения со значком  отображается сообщение «Unidentified sound file» (Неподдерживаемый звуковой файл). Эта камера позволяет удалять несовместимые звуковые файлы.
- Удаление звуковых комментариев к защищенным файлам невозможно (стр. 128).



- Громкость звука можно регулировать в меню настройки (стр. 163).

Автоматическое воспроизведение (слайд-шоу)

Параметры слайд-шоу основаны на стандартах DPOF (стр. 134).

Запуск слайд-шоу





Слайд-шоу позволяет автоматически воспроизводить выбранные или все изображения на CF-карте по одному.

Все изображения	Последовательно воспроизводятся все изображения, записанные на CF-карте.
Слайд-шоу 1-3	Последовательно воспроизводятся изображения, выбранные для каждого из слайд-шоу.

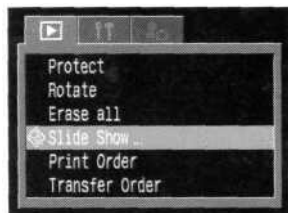

1 В меню  (Воспроизведение) выберите [Slide Show] (Слайд-шоу) и нажмите кнопку SET.

- См. раздел *Выбор меню и установок* (стр. 42).



2 Нажимая стрелку  или  на многофункциональном селекторном переключателе, выберите пункт [Program]. Стрелками  или  выберите режим показа всех изображений [All Images] или одного из слайд-шоу [Show 1]-[Show 3].





3 Нажимая стрелку  или  на многофункциональном селекторном переключателе, выберите пункт [Start] (Пуск) и нажмите кнопку SET.

- Слайд-шоу начнется и автоматически остановится по завершении.

Приостановка и возобновление слайд-шоу

- Для приостановки слайд-шоу нажмите кнопку SET. Для возобновления воспроизведения нажмите эту кнопку еще раз.

Быстрая перемотка слайд-шоу вперед/назад

- Для перехода к предыдущему или следующему изображению поворачивайте главный диск управления либо нажимайте стрелку  или  на многофункциональном селекторном переключателе.

Остановка слайд-шоу

- При нажатии кнопки MENU во время слайд-шоу оно останавливается и отображается меню слайд-шоу.

4 После завершения слайд-шоу нажмите кнопку **MENU**.

- Снова появится меню слайд-шоу. Закройте меню, еще раз нажав кнопку **MENU**.



- Длительность воспроизведения кадров видеофильма зависит от того, как они были сняты, и не зависит от установок слайд-шоу.
- При воспроизведении слайд-шоу функция энергосбережения отключается (стр. 30).

Отбор изображений для слайд-шоу

Изображения можно пометить для включения в слайд-шоу 1 -3. Для каждого слайд-шоу можно отметить до 998 изображений. Изображения показываются в том порядке, в каком они были отобраны.

1 Откройте меню слайд-шоу (стр. 124).

2 Нажимая стрелку ▲ на многофункциональном селекторном переключателе, выберите [Program]. Нажимая стрелку ◀ или ▶, выберите [Show 1], [Show 2] или [Show 3].

- Сбоку от слайд-шоу, уже содержащего изображения, появится галочка.

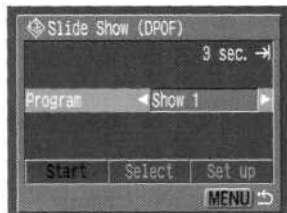

3 Стрелкой ▼ ◀или ▶на многофункциональном селекторном переключателе выберите [Select] (Выбрать) и нажмите кнопку SET.

4 Отметьте изображения для включения в слайд-шоу.

Воспроизведение одиночного изображения

- Перемещение между изображениями производится с помощью главного диска управления либо стрелки ◀ или ▶ на многофункциональном селекторном переключателе, пометка изображений или удаление пометки производится стрелкой ▲ или ▼ на многофункциональном селекторном переключателе.
- Вверху отмеченных изображений отображается номер в выборке и галочка.



Индексный режим

- Для перехода в индексный режим (3 изображения) нажмите кнопку 
- Выбор изображений производится с помощью главного диска управления либо стрелки ◀ или ▶ на многофункциональном селекторном переключателе, пометка изображений или удаление пометки производится стрелкой ▲ или ▼ на многофункциональном селекторном переключателе.
- Под отмеченными изображениями отображается номер в выборке и галочка.



- Нажав кнопку SET, можно пометить все изображения, выбрав пункт [Mark all] стрелкой ▲ или ▼ на многофункциональном селекторном переключателе и еще раз нажав кнопку SET. (Можно отменить пометку всех изображений, выбрав [Clear all].)
- После выбора пункта [Mark all] или [Clear all] можно выбирать изображения с помощью главного диска управления либо стрелки ◀ или ▶ на многофункциональном селекторном переключателе и изменять установки с помощью стрелки ▲ или ▼ на многофункциональном селекторном переключателе.

5 Нажмите кнопку **MENU**.

- Экран отбора изображений закрывается.

Регулировка длительности воспроизведения и установок повтора

Можно изменить длительность воспроизведения изображений в слайд-шоу и установить режим его непрерывного повтора.

Длительность воспроизведения	Устанавливает продолжительность воспроизведения каждого изображения в слайд-шоу. Возможны установки: 3-10 с, 15 с, 30 с и Ручная.
Повтор	Определяет, остановится ли слайд-шоу после показа всех изображений или будет непрерывно повторяться, пока не будет остановлено.

1 Откройте меню Slide Show (Слайд-шоу).

2 Стрелкой ◀ или ▶ на многофункциональном селекторном переключателе выберите [Set up] и нажмите кнопку SET.

3 Стрелкой ▲ или ▼ на многофункциональном селекторном переключателе выберите [Play Time] (Длительность воспроизведения) или [Repeat] (Повтор).

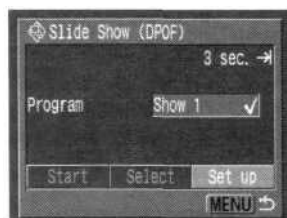

4 Выберите значение параметра стрелкой ◀ или ▶ на многофункциональном селекторном переключателе.

Длительность воспроизведения

- Выберите длительность воспроизведения.



Повтор

- Выберите [On] (Вкл.) или [Off] (Выкл.).

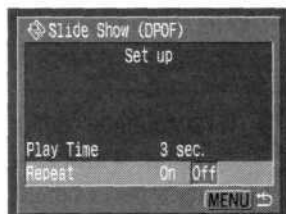

5 Нажмите кнопку **MENU**.

- Меню настройки закроеся.



- Длительность воспроизведения может несколько меняться в зависимости от изображения.
- Слайд-шоу могут легко редактироваться на компьютере с помощью прилагаемого программного обеспечения. См. *Вводное руководство по программному обеспечению*.

Защита изображений

Ценные изображения можно защитить от случайного стирания.

1 В меню [▶] (Воспроизведение) выберите [Protect] (Защита) и нажмите кнопку SET.

- См. раздел *Выбор меню и установок* (стр. 42).

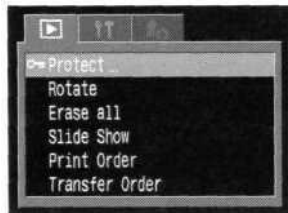

2 С помощью главного диска управления либо стрелки ◀или ▶ на многофункциональном селекторном переключателе выберите защищаемое изображение, затем нажмите кнопку SET.

- На защищенном изображении появится значок [🔒].
- Чтобы снять защиту, еще раз нажмите кнопку SET (в режиме защиты).
- Можно облепить выбор изображений, переключаясь между режимом воспроизведения одиночного изображения и индексным режимом с помощью кнопки [🔍].



3 Нажмите кнопку **MENU**.

- Окно установки защиты закрывается



Имейте в виду, что при форматировании (инициализации) CF-карты с нее стираются все данные, в том числе защищенные изображения (стр. 131) и файлы других типов. Проверьте содержимое CF-карты перед ее форматированием.

Стирание изображений по одному



- Помните, что стертые изображения невозможно восстановить. Будьте внимательны при стирании файлов.

1

Установите камеру в режим воспроизведения (стр. 29).

2 С помощью главного диска управления либо стрелки ◀ или ▶ на многофункциональном селекторном переключателе выберите стираемое изображение, затем нажмите кнопку .

Выберите [Erase] (Стереть) стрелкой ◀ или ▶ на многофункциональном селекторном переключателе и нажмите кнопку SET.

- Чтобы отменить операцию без выполнения стирания, выберите [Cancel] (Отмена) и нажмите кнопку SET.



- Защищенные изображения не могут быть стерты с помощью функции стирания (стр. 128).

Стирание всех изображений



- Помните, что стертые изображения невозможно восстановить. Будьте внимательны при стирании файлов.

1 В меню [] (Воспроизведение) выберите [Erase all] (Стереть все) и нажмите кнопку SET.

- См. раздел *Выбор меню и установок* (стр. 42).

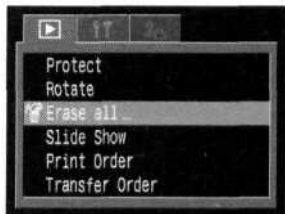

2 Нажатием стрелки ◀ или ▶ на многофункциональном селекторном переключателе выберите [OK] и нажмите кнопку SET.

- Чтобы отменить операцию без выполнения стирания, выберите [Cancel] (Отмена) и нажмите кнопку SET.



- Защищенные изображения не могут быть стерты с помощью функции стирания (стр. 128).

Стирание изображений по одному



- Помните, что стертые изображения невозможно восстановить. Будьте внимательны при стирании файлов.

1 Установите камеру в режим воспроизведения (стр. 29).

2 С помощью главного диска управления либо стрелки ◀ или ▶ на многофункциональном селекторном переключателе выберите стираемое изображение, затем нажмите кнопку .

3 Выберите [Erase] (Стереть) стрелкой ◀ или ▶ на многофункциональном селекторном переключателе и нажмите кнопку SET.

- Чтобы отменить операцию без выполнения стирания, выберите [Cancel] (Отмена) и нажмите кнопку SET.



- Защищенные изображения не могут быть стерты с помощью функции стирания (стр. 128).

Форматирование CF-карты

Форматирование выполняется для новой CF-карты, а также для удаления с CF-карты всех изображений и прочих данных.

Форматированием можно восстановить карту, если она возвращает сообщение об ошибке или если появляется сообщение «CF».



- Имейте в виду, что при форматировании (инициализации) CF-карты с нее стираются все данные, в том числе защищенные изображения и файлы других типов. Проверьте содержимое CF-карты перед форматированием.

1 В меню [F1] (Настройка) выберите [Format] (Форматирование) и нажмите кнопку SET.

- См. раздел *Выбор меню и установок* (стр. 42).



2 Нажатием стрелки ◀ или ▶ на многофункциональном селекторном переключателе выберите [OK] и нажмите кнопку SET.

- Чтобы отменить операцию без выполнения форматирования, выберите [Cancel] (Отмена) и нажмите кнопку SET.

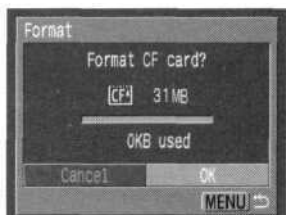

- неполадки в работе камеры могут быть вызваны неправильной работой CF-карты. Повторное форматирование CF-карты может устранить неполадку.
- В случае сбоев в работе CF-карты, изготовленной не компанией Canon, проблема может разрешиться после переформатирования карты.
- CF-карта, отформатированная в другой камере, на компьютере или периферийном устройстве, может функционировать неправильно. В таком случае переформатируйте CF-карту в данной камере.

О печати

Камера поддерживает непосредственную печать. Подключив камеру к дополнительно приобретаемым принтеру или пузырьково-струйному принтеру, поддерживающим функцию непосредственной печати, можно отправлять изображения с CF-карты непосредственно на принтер, используя кнопки камеры. Можно также указать на CF-карте, какие изображения следует распечатать и в каком количестве (установки печати DPOF*), затем отдать CF-карту для печати фотографий в фотоателье, предлагающее подобные услуги.

* Формат заказа на цифровую печать

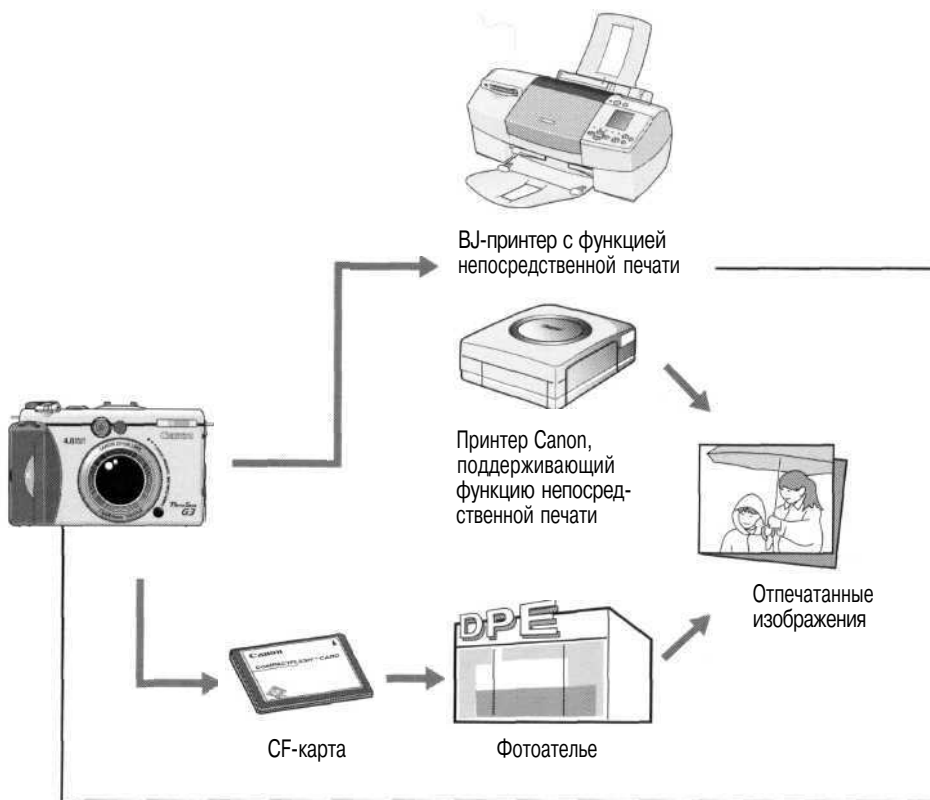

Параметры печати для функции непосредственной печати

- Выберите требуемое количество копий (стр. 141)



- Выберите стиль печати (стр. 141)
 - Стандартная/несколько на листе (принтер, поддерживающий функцию непосредственной печати)
 - Бумага: Карточка №1/Карточка №2/Карточка №3/LTR/A4 (VJ-принтер, поддерживающий функцию непосредственной печати)
 - С границей/без границы
 - Дата вкл./откл.



- Выберите область печати (Обрезка) (стр. 143)

Установки печати DPOF

- Выберите изображение, которое требуется распечатать (стр. 145)



- Выберите требуемое количество копий (стр. 146)



- Выберите стиль печати (стр. 147)
 - Стандартная/индексная
 - Дата вкл./откл.
 - Номера файлов вкл./откл.

Заказ на отправку DPOF

- Выберите изображение, которое требуется отправить по электронной почте* (стр. 152)

* Для фактической отправки изображений необходимо программное обеспечение, совместимое со стандартом DPOF.

Выбор в меню печати

Ниже показано использование меню печати для выбора всех параметров печати. Необходимо заранее установить камеру в режим воспроизведения.

Функция непосредственной печати



Установки DPOF

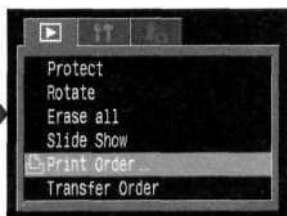



: Включение/выключение меню



: Выбор пунктов и установок



: Задание пунктов и установок

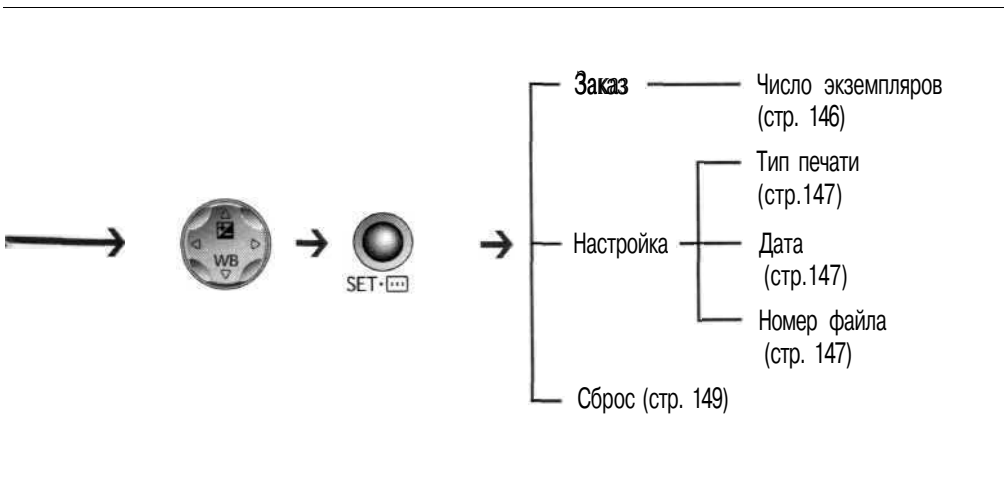
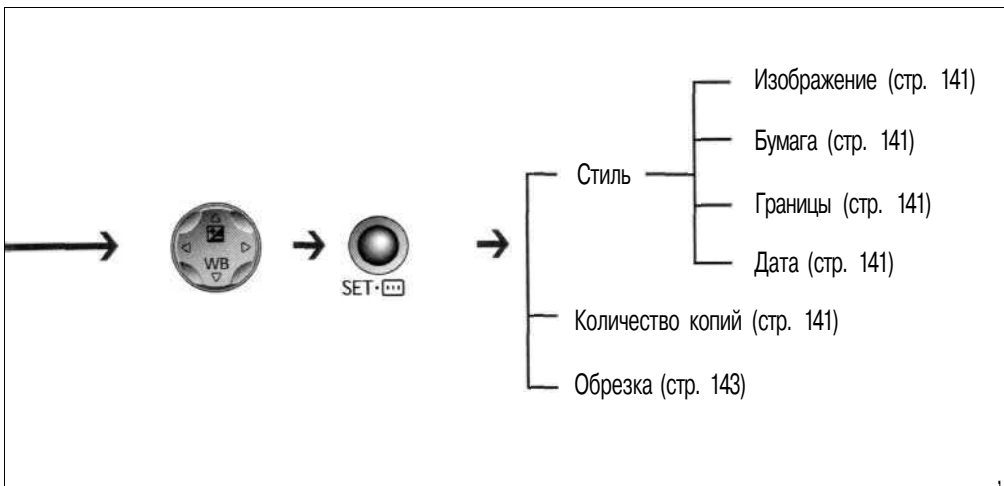

Подключение камеры к принтеру

При подключении камеры к дополнительно приобретаемому принтеру или пузырьково-струйному принтеру VJ, поддерживающим функцию непосредственной печати, можно легко и быстро получать четкие распечатки. Эти принтеры также позволяют использовать параметры печати DPOF.



- Для питания камеры, подсоединенной к принтеру, рекомендуется использовать компактный блок питания CA-560. Если используется аккумулятор, убедитесь, что он полностью заряжен.



- Информацию о принтерах см. в документе *System Map* (Состав системы), входящем в комплект поставки данной камеры.
- Инструкции по загрузке бумаги и установке картриджей с чернилами или чернильниц см. в руководстве пользователя принтера.

Подсоединение к принтеру с функцией непосредственной печати

В комплект поставки принтера входят два кабеля непосредственного интерфейса. Для подключения данной камеры используйте кабель DIF-100, на разъем которого нанесен символ ↔.

1 Выключите камеру (стр. 29).

2 Подсоедините кабель питания к принтеру и подключите другой конец кабеля к электрической розетке, либо установите в принтер аккумулятор.

- Возможность использования аккумуляторов определяется моделью принтера. См. руководство пользователя принтера.

3

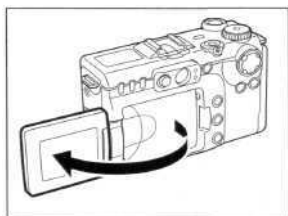

Откройте экран ЖК-монитора.

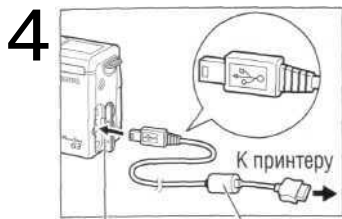

Цифровой разъем
DIGITAL

Кабель непосредственного
интерфейса DIF-100

Соедините камеру с принтером с помощью кабеля непосредственного интерфейса.

- Вставляя кабель, убедитесь, что метка  на кабеле обращена к передней стороне камеры.

5 Включите питание принтера, нажав кнопку включения питания.

- Если принтер правильно подключен к камере, он включается, на ЖК-мониторе камеры появляется символ  а индикатор питания/режима работы горит зеленым цветом.
- В случае фотопринтера для печати карточек CP-10 питание включается при подсоединении к принтеру кабеля питания, как указано в шаге 2.



Подсоединение к пузырьково-струйному принтеру VJ



- В Руководстве пользователя VJ-принтера выясните, поддерживает ли он функцию непосредственной печати. В этом же Руководстве см. инструкции по подсоединению кабелей и основным операциям.

1 Выключите камеру (стр. 29).

2 Подключив к VJ-принтеру кабель питания и вставив его вилку в электрическую розетку, включите питание VJ-принтера.

3

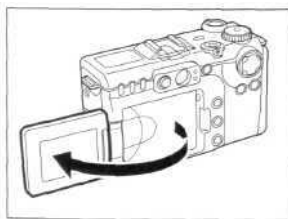

Откройте экран ЖК-монитора.

4

Цифровой разъем DIGITAL

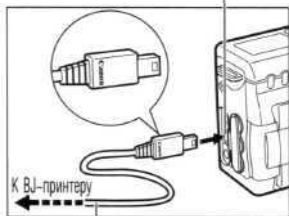

Интерфейсный кабель

Соедините камеру с принтером с помощью кабеля.



- Вставляя кабель, убедитесь, что логотип «Canon» на кабеле обращен к задней стороне камеры (стороне с ЖК-монитором).

- Если принтер правильно подключен к камере, на ЖК-мониторе камеры появляется символ  а индикатор питания/режима работы горит зеленым светом.



- Отключая кабель от камеры, держите его за разъем, не тяните за кабель.



- При подключенном принтере невозможно выполнение следующих операций:
 - Воспроизведение видеофильмов
 - Установка языка с помощью комбинации кнопок SET и JUMP.
- После отсоединения принтера с ЖК-монитора исчезает символ  или  и камера возвращается в стандартный режим воспроизведения.

Печать

На следующих иллюстрациях показаны примеры для принтера, поддерживающего функцию непосредственной печати. Для принтеров ВJ значения в категории Style (Стиль) немного отличаются.

Печать изображения возможна, когда оно отображается в режиме воспроизведения одиночного изображения или когда оно выбрано в индексном режиме.

1 Выберите изображение с помощью главного диска управления либо стрелки ◀ или ▶ на многофункциональном селекторном переключателе, затем нажмите кнопку SET.

2 Задайте количество распечатываемых экземпляров, стиль распечатки и параметры обрезки.

- Задание количества экземпляров (стр. 141)
- Задание стиля печати (стр. 141)
- Обрезка (печать части изображения) (стр. 143)

3 Нажимая стрелку ▲, ▼, ◀ или ▶ на многофункциональном селекторном переключателе, выберите пункт [Print] (Печать), затем нажмите кнопку SET.

- Пункт [Print] можно также выбрать нажатием кнопки **JUMP**.
- Начнется печать изображения. После завершения распечатки восстановится стандартный режим воспроизведения.





- Нельзя распечатывать видеофильмы или изображения, записанные в формате RAW.



Отмена печати

- Чтобы отменить печать в промежутке между распечаткой изображений, нажмите кнопку SET. Откроется диалоговое окно с запросом подтверждения. Нажатием стрелки ◀ или ▶ выберите [OK] и нажмите кнопку SET.
 - Принтеры, поддерживающие функцию непосредственной печати
Текущую печать отменить невозможно. Принтер остановится после завершения текущей распечатки, и на монитор камеры будет выведен экран воспроизведения.
 - VJ-принтеры
Принтер прервет печать текущего изображения и выведет лист бумаги.

Ошибки печати

- В случае возникновения ошибки в процессе печати отображается сообщение об ошибке. Стрелкой ◀ или ▶ на многофункциональном селекторном переключателе выберите [Stop] (Стоп) или [Resume] (Возобновить), затем нажмите кнопку **SET** (в случае VJ-принтера печать автоматически возобновится после устранения неполадки).
 - Принтеры, поддерживающие функцию непосредственной печати
Для некоторых типов ошибок вариант [Resume] может отсутствовать. В этом случае выберите [Stop].
 - VJ-принтеры
 - У некоторых сообщений об ошибке могут присутствовать варианты [Continue] (Продолжить) и [Stop] (Остановить).
 - Номер ошибки отображается на панели управления VJ-принтера. Способы устранения ошибок с соответствующими номерами см. в Кратком руководстве VJ-принтера.

Задание параметров печати (функция непосредственной печати)

Выбор количества экземпляров

- 1 В режиме воспроизведения нажмите кнопку SET и выберите пункт [Copies] (Копии) с помощью стрелки ▲ или ▼ на многофункциональном селекторном переключателе.

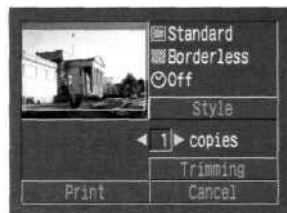

- 2 Задайте требуемое количество экземпляров, нажимая стрелку ◀ или ▶ на многофункциональном селекторном переключателе.

- Можно задать печать от 1 до 99 экземпляров.

Установка стиля отпечатка

Можно выбрать следующие стили отпечатков.

Принтер, поддерживающий функцию непосредственной печати

Изображение	Стандартное	Печать по одному изображению на страницу.
	Несколько*	Печать восьми экземпляров одного изображения на странице.
Границы	Без границ	Печать вплотную к краю страницы.
	С границей	Печать с границей.
Дата		Печать даты съемки изображения.

* Выбор возможен только при печати на бумаге формата кредитной карточки.

ВJ-принтер, поддерживающий функцию непосредственной печати

Бумага		Выберите один из следующих форматов бумаги: [Card №1] (Карточка 1), [Card №2] (Карточка 2), [Card №3] (Карточка 3), [LTR] или [A4]. Перечень допустимых типов бумаги см. в Руководстве пользователя ВJ-принтера.
Границы	Без границ	Печать вплотную к краю страницы.
	С границей	Печать с границей.
Дата		Печать даты съемки изображения.

- 1 Стрелкой ▲ или ▼ на многофункциональном селекторном переключателе выберите в меню параметров печати пункт [Style] (Стиль) и нажмите кнопку SET.

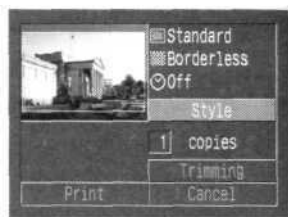

- 2 Стрелкой ▲ или ▼ на многофункциональном селекторном переключателе выберите [Image] (Изображение) (или [Paper] (Бумага), [Borders] (Границы), [Date] (Дата)).

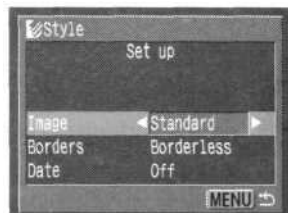

- 3 Для задания установок нажимайте стрелку ◀ или ▶ на многофункциональном селекторном переключателе.

 Параметры изображения (Принтер, поддерживающий функцию непосредственной печати)

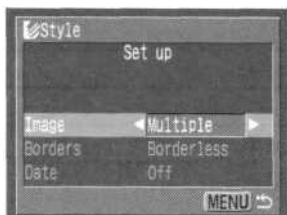

Выберите [Standard] (Стандартное) или [Multiple] (Несколько на листе).

 Бумага (BJ-принтер)

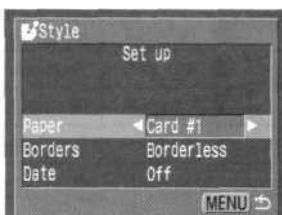

Выберите [Card #1], [Card #2], [Card #3] (Карточка 1-3), [LTR] или [A4]

 Границы

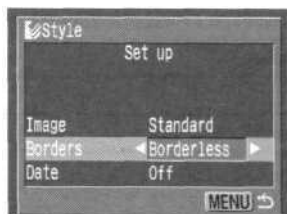

Выберите [Borderless] (Без границы) или [Bordered] (С границей).

 Дата

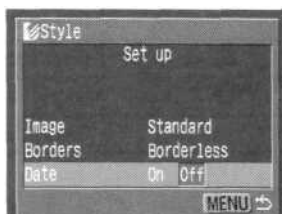

Выберите [On] (Вкл.) или [Off] (Выкл.).

4 Нажмите кнопку **MENU**.

- При печати без границы или нескольких экземпляров на листе верхняя, нижняя и боковые стороны изображения могут оказаться немного обрезанными. Если параметры обрезки не указаны, вокруг распечатываемой части изображения появляется рамка, позволяющая контролировать обрезаемые части кадра.



Рамка области печати



- При печати с использованием параметров DPOF используются установки даты DPOF (стр. 145).
- При печати нескольких экземпляров на листе печать границ и даты невозможна. (Изображения печатаются без даты и границы.)
- В варианте [Bordered] (С границей) граница печатается практически на таком же пространстве, что и записанное изображение.

Задание области печати (Обрезка)

Можно указать, какая часть изображения должна быть распечатана.



Перед обрезкой

Перед заданием параметров обрезки (стр. 141) установите стиль печати (параметры Image, Paper, Borders и Date).

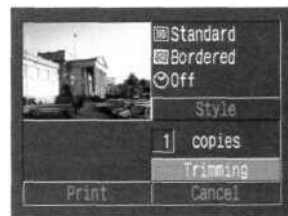

- 1 В режиме воспроизведения нажмите кнопку SET, стрелкой ▲ или ▼ на multifunctional selector switch choose the [Trimming] (Trimming) point and press the SET button again.

- В центре изображения появится рамка обрезки. Если для изображения уже установлены параметры обрезки, то рамка появляется вокруг ранее выбранной части изображения.







2 Обрежьте изображение.

Изменение размера рамки обрезки

- Перемещайте рычаг зуммирования в направлении символа  или .
- Минимальный размер рамки обрезки составляет примерно половину выводимого изображения, максимальный - приблизительно размер изображения.
- Для отмены параметров обрезки еще раз переместите рычаг зуммирования в направлении символа , когда рамка обрезки уже имеет максимальный размер.
- При печати изображения, увеличенного с помощью функции обрезки, качество изображения будет тем хуже, чем больше коэффициент увеличения. В случае принтеров, поддерживающих функцию непосредственной печати, рамка обрезки отображается красным цветом.

Установка положения рамки обрезки

- Перемещайте рамку обрезки с помощью стрелок , ,  и  на многофункциональном селекторном переключателе.

Поворот рамки обрезки

- Рамку обрезки можно повернуть, нажав кнопку **DISPLAY**.

3 Для закрытия меню задания параметров нажмите кнопку **MENU**.

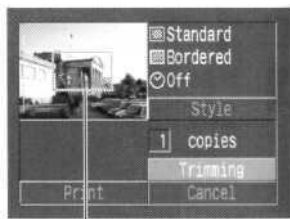

Рамка обрезки

- Параметры обрезки относятся только к одному изображению.
- Параметры обрезки отменяются при следующих операциях.
 - При установке параметров обрезки для другого изображения.
 - При закрытии режима печати (при выключении камеры, при изменении режима работы камеры и при отсоединении кабеля непосредственного интерфейса).
 - При попытке увеличения рамки обрезки сверх максимального размера.

- Форма рамки обрезки определяется выбранными параметрами изображения (Image), бумаги (Paper) и границы (Border).
- Для задания параметров обрезки пользуйтесь ЖК-монитором. На телевизионном мониторе рамка обрезки может отображаться неправильно.

Установки для печати (Установки DPOF)

С помощью камеры можно заранее выбрать на CF-карте изображения для печати и указать количество печатаемых экземпляров. Это исключительно удобно для отправки изображений в фотоателье или для печати на принтере или ВJ-принтере, поддерживающих функцию непосредственной печати.



- Если изображение содержит параметры печати, заданные с помощью других DPOF-совместимых камер, то на нем отображается пиктограмма . Любые пометки для печати, задаваемые на данной камере, затирают такие параметры.
- Параметры печати не могут быть установлены для видеофильмов и изображений в формате RAW.
- Установки печати могут не работать на некоторых цифровых принтерах или в некоторых фотолабораториях.

Выбор изображений для печати

1 В меню  (Воспроизведение)] выберите [Print Order] (Заказ на печать) и нажмите кнопку SET.

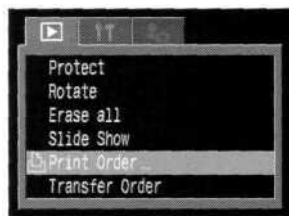
- См. раздел *Выбор меню и установок* (стр. 42).



2 Нажатием стрелки  или  на многофункциональном селекторном переключателе выберите [Order] (Заказ) и нажмите кнопку SET

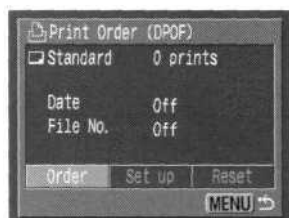

3 Выберите изображение для печати.

Одиночные изображения

- Если выбран тип печати (стр. 147) [Standard] (Стандартный) или [Both] (Оба), выбирайте изображения с помощью главного диска управления либо стрелки ◀ или ▶ на многофункциональном селекторном переключателе. Стрелками ▲ и ▼ на многофункциональном селекторном переключателе можно задать количество распечатываемых экземпляров (максимум 99).
- Если выбран тип печати (стр. 147) [Index] (Индексный), выбирайте изображения с помощью главного диска управления либо стрелок ◀ и ▶ на многофункциональном селекторном переключателе, устанавливайте или убирайте пометку стрелками ▲ и ▼ на многофункциональном селекторном переключателе.
- Эти же операции можно использовать для выбора изображений в индексном режиме (3 изображения). Переключение между режимами воспроизведения одиночного изображения и индексным режимом производится кнопкой .



Все изображения на CF-карте

- Нажмите кнопку  для перехода в индексный режим (3 изображения).
- Для выбора печати по одному экземпляру всех изображений нажмите кнопку SET, стрелкой ▲ или ▼ на многофункциональном селекторном переключателе выберите [Mark All] (Пометить все) и снова нажмите кнопку SET.
- Если установлен способ печати [Standard] (Стандартный) или [Both] (Оба), то для каждого изображения можно указать количество экземпляров. В индексном режиме печати ([Index]) установки печати могут быть удалены. Перечитайте с самого начала пункт 3 для уяснения порядка смены установок.
- Удалить установки печати для всех изображений на CF-карте можно, выбрав [Clear all].

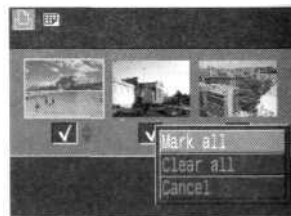

4 Нажмите кнопку MENU.

- Режим выбора выключится, и вновь появится меню заказа на печать (Print Order).



- Изображения печатаются в соответствии с датой съемки в том порядке, в каком они были сняты.
- На CF-карте можно отметить максимум 998 изображений.
- Если для [Print Type] (Тип печати) установлено [Both] (Оба), можно задать количество экземпляров. Если установлено [Index] (Индексный), задание количества экземпляров невозможно (печатается только один экземпляр).
- Установки для печати могут быть также сделаны на компьютере с помощью поставляемого программного обеспечения.

Установка стиля отпечатка

После выбора изображения для печати обязательно задайте стиль печати.

Возможны следующие установки печати.

Тип печати	Стандартный	Печать по одному изображению на страницу
	Индексный	Печать отобранных изображений уменьшенного размера вместе в индексном формате
	Оба типа	Печать изображений в обоих форматах: стандартном и индексном
Дата		Печать даты на распечатках.
Номер файла		Печать номера файла на распечатках.

1 В меню [▶] (Воспроизведение) выберите [Print Order] (Заказ на печать) и нажмите кнопку SET.

- См. раздел *Выбор меню и установок* (стр. 42).

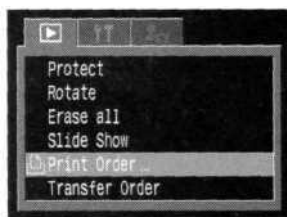

2 Нажатием стрелки ◀ или ▶ на многофункциональном селекторном переключателе выберите [Set up] (Настройка) и нажмите кнопку SET.

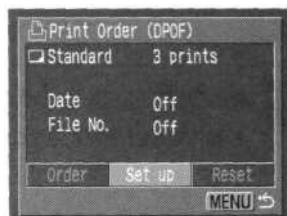

3 Нажатием стрелки ▲ или ▼ на многофункциональном селекторном переключателе выберите [Print Type] (Тип печати), [Date] (Дата) или номер файла [File No.] (Номер файла).

4 Для выбора установок нажимайте стрелку ◀ или ▶ на многофункциональном селекторном переключателе.

Тип печати

- Выберите [Standard] (Стандартный), [Index] (Индексный) или [Both] (Оба).

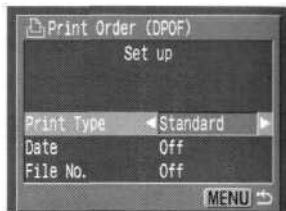

Дата

- Выберите [On] (Вкл.) или [Off] (Выкл.).

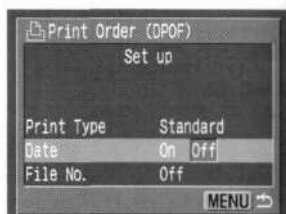

Номер файла

- Выберите [On] (Вкл.) или [Off] (Выкл.).

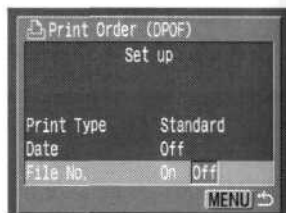

5 Нажмите кнопку **MENU**.

- Меню настройки закроется, и откроется меню Print Order (Заказ на печать).



- Если для [Print Type] (Тип печати) установлено значение [Index] (Индексный), то для параметров [Date] (Дата) и [File No.] (Номер файла) не может быть задано значение [On] (Вкл.).
- Если для [Print Type] (Тип печати) установлено значение [Both] (Оба), то для параметров [Date] (Дата) и [File No.] (Номер файла) можно установить значение [On] (Вкл.), однако на индексной распечатке печатается только номер файла.



- Дата и время впечатываются в формате, заданном в меню установок даты и времени Set Date/Time (стр. 24).

Сброс установок для печати

Все установки для печати могут быть сброшены одновременно. При этом тип печати устанавливается на [Standard] (Стандартный), а дата и номер файла - на [Off] (Выкл.).

1 В меню [▶] (Воспроизведение) выберите [Print Order] (Заказ на печать) и нажмите кнопку SET.

• См. раздел *Выбор меню и установок* (стр. 42).

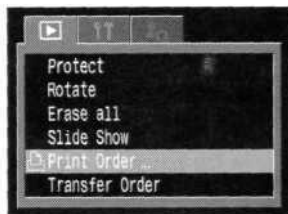

2 Нажатием стрелки ◀ или ▶ на многофункциональном селекторном переключателе выберите [Reset] (Сброс) и нажмите кнопку SET

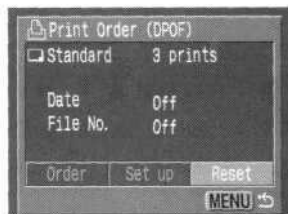

Нажатием стрелки ◀ или ▶ на многофункциональном селекторном переключателе выберите [OK] и нажмите кнопку SET.

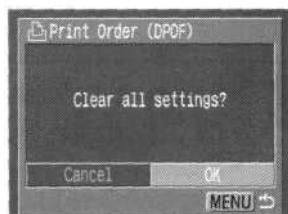

Печать с установками печати DPOF

Параметры печати DPOF могут использоваться для печати на дополнительно приобретаемом принтере, поддерживающем функцию непосредственной печати, или на принтере BJ, поддерживающем функцию непосредственной печати.

1 В меню [] (Производство) выберите [Print Order] (Заказ на печать) и нажмите кнопку SET.

- См. раздел *Выбор меню и установок* (стр. 42).

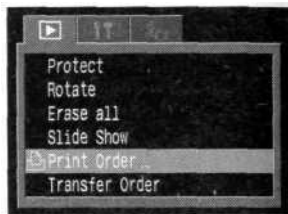

2 Стрелкой ▲, ▼, ◀ или ▶ на многофункциональном селекторном переключателе выберите пункт [Print] (Печать), затем нажмите кнопку SET.



3 Установите требуемые параметры стиля печати.

- См. *Задание стиля печати* (стр. 141).
- Задание стиля печати невозможно, если при задании параметров печати DPOF установлен индексный ([Index]) тип печати. (При печати на BJ-принтере можно также выбрать тип бумаги.)

4 Стрелкой ▲, ▼, ◀ или ▶ на многофункциональном селекторном переключателе выберите [OK], затем нажмите кнопку SET.

- Начнется печать изображения. После завершения распечатки восстановится стандартный режим воспроизведения.

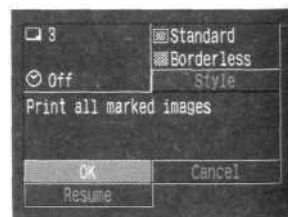



- Для печати даты на шаге 2 на предыдущей странице следует в меню заказа на печать установить для параметра [Date] (Дата) значение [On] (Вкл.). Установить печать даты в меню [Style] на шаге 3 на предыдущей странице невозможно. Если установлен индексный тип печати [Index], то дата не печатается, даже если на шаге 2 для параметра [Date] установлено значение [On].
- Если для типа печати задано значение [Both] (Оба), то для пунктов [Date] (Дата) и [File No.] (Номер файла) можно одновременно установить значение [On] (Вкл.), однако на индексных отпечатках будут печататься только номера файлов. (В случае VJ-принтера печать номеров файлов и даты в режиме [Index] (Индекс) невозможна.)
- Если задан тип печати [Standard] (Стандартный), номера файлов не печатаются, даже если для них задано значение [On] (Вкл.).



- Максимальное количество изображений, распечатываемых на одной странице в индексном режиме, зависит от выбранного формата бумаги.
 - Формат Card (Карточка): 20 изображений
 - Формат L: 42 изображения
 - Формат Postcard (Открытка): 63 изображения(Количество изображений, печатаемых пузырьково-струйным принтером VJ, см. в Руководстве пользователя VJ-принтера.)

Отмена печати (стр. 140)

Возобновление печати

- В меню Print Order (Заказ на печать) стрелкой ◀ или ▶ на многофункциональном селекторном переключателе выберите [Resume] (Возобновить) и нажмите кнопку SET. Могут быть распечатаны оставшиеся изображения.
- Возобновление печати невозможно в следующих случаях.
 - Если перед возобновлением печати были изменены параметры печати.
 - Если перед возобновлением печати было удалено изображение, для которого были заданы параметры печати.
 - Если при отмене печати на CF-карте оставалось очень мало свободного места.В этих случаях можно выбрать [OK] в меню Print Order и повторить печать, начиная с первого изображения. Если печать была прервана из-за разрядки аккумулятора, рекомендуется использовать компактный блок питания CA-560. Если необходимо использовать аккумулятор, перед печатью убедитесь, что он полностью заряжен. После замены разряженных аккумуляторов снова включите питание камеры.

Ошибки при печати (стр. 140)

Параметры отправки изображений (Заказ на отправку DPOF)

С помощью камеры можно пометить изображения, которые требуется перенести на компьютер и вложить в сообщения электронной почты. (Для фактического переноса изображений используйте прилагаемое программное обеспечение. Инструкции по переносу изображений см. во *Вводном руководстве по программному обеспечению*.) Эти установки совместимы со стандартами формата заказа цифровой печати (DPOF).



- На изображениях, для которых пометка для отправки установлена с помощью другой DPOF-совместимой камеры, отображается символ . Любые установки, задаваемые на Вашей камере, затирают такие пометки.

Выбор изображений для отправки

1 В меню [] (Воспроизведение) выберите [Transfer Order] (Заказ на отправку) и нажмите кнопку SET.

- См. раздел *Выбор меню и установок* (стр. 42).



2 Выберите [Order] (Заказ) стрелкой ◀ или ▶ на многофункциональном селекторном переключателе и нажмите кнопку SET.

- При выборе пункта [Reset] (Сброс) отменяются установки отправки для всех изображений на CF-карте.

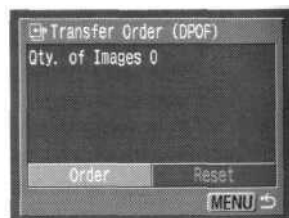

3

Выберите изображения для отправки.

Одиночные изображения

- Выбор изображений производится с помощью главного диска управления либо стрелки ◀ или ▶ на многофункциональном селекторном переключателе, пометка изображений или удаление пометки производится стрелкой ▲ или ▼ на многофункциональном селекторном переключателе.
- Эти же операции можно использовать для выбора изображений в индексном режиме (3 изображения). Переключение между режимами воспроизведения одиночного изображения и индексным режимом производится кнопкой .



Все изображения на CF-карте

- Нажмите кнопку  для перехода в индексный режим (3 изображения).
- Затем нажмите кнопку SET, с помощью стрелки ▲ или ▼ на многофункциональном селекторном переключателе выберите пункт [Mark all] (Пометить все) и еще раз нажмите кнопку SET. (Если вместо пункта [Mark all] выбрать пункт [Clear all] (Очистить все), можно убрать отметки у всех изображений.)
- После выбора пункта [Mark all] или [Clear all] можно выбирать изображения с помощью главного диска управления либо стрелки ◀ или ▶ на многофункциональном селекторном переключателе и изменять установки с помощью стрелки ▲ или ▼ на многофункциональном селекторном переключателе.

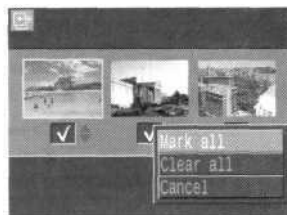

Нажмите кнопку MENU.

- Режим выбора выключится, и вновь появится меню заказа на отправку (Transfer Order).



- Изображения отправляются в соответствии с датой съемки в том порядке, в каком они были сняты.
- На CF-карте можно отметить максимум 998 изображений.
- Установки для отправки могут быть также сделаны на компьютере с помощью поставляемого программного обеспечения.

Просмотр изображений на экране телевизора

При съемке и воспроизведении изображений можно использовать телевизор с видеовходом, который подключается с помощью прилагаемого AV-кабеля AVC-DC100.

1 Выключите камеру (стр. 29).

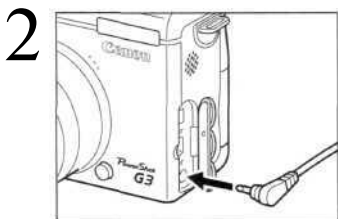

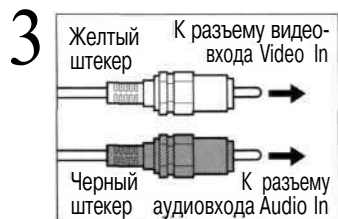

Подсоедините AV-кабель AVC-DC100 к разъему **A/VOUT** камеры.



Подключите другие концы AV-кабеля к видео- и аудиоразъемам телевизора.

4 Включите телевизор и переключите его в режим видео.

5 Поверните рычаг установки режима в положение  или  (стр. 28,29).

- На экране телевизора появится изображение. Съемка и воспроизведение изображений производится как обычно.
- Если во время съемки изображения не появляются на экране телевизора, нажмите кнопку

DISPLAY



- Если камера подключена к телевизору, изображение на ЖК-мониторе отсутствует.
- Формат видеосигнала (NTSC или PAL) можно переключить в соответствии с региональными стандартами (стр. 165). Установки по умолчанию меняются в зависимости от региона.
NTSC: Япония, США, Канада, Тайвань и др.
PAL: Европа, Азия (кроме Тайваня), Океания и др.
Если установлена неправильная видеосистема, изображения с камеры могут отображаться неправильно.
- В случае стереофонической модели телевизора звуковой штекер можно подключить либо к правому, либо к левому входному звуковому разъему. Подробнее см. Руководство к телевизору.
- Телевизионный монитор не может использоваться в режиме 

Загрузка изображений в компьютер

Загрузка снятых камерой изображений в компьютер может производиться одним из следующих способов:

- Непосредственно с CF-карты
- Путем подключения камеры к компьютеру с помощью USB-кабеля

Перед подключением камеры к компьютеру необходимо установить программное обеспечение и USB-драйвер с прилагаемого компакт-диска Canon Digital Camera Solution.

После установки прилагаемого программного обеспечения загрузка изображений производится автоматически при подсоединении камеры к компьютеру с помощью прилагаемого USB-кабеля.

* Информация о требованиях к компьютеру, а также подробное описание установки программного обеспечения и загрузки изображений, приводится во Вводном руководстве по программному обеспечению.

Загрузка непосредственно с CF-карты

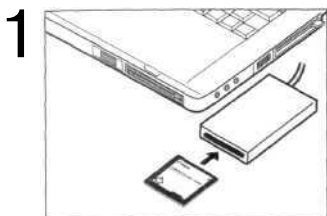

Извлеките CF-карту из камеры и установите ее в устройство для чтения CF-карт, подключенное к компьютеру.

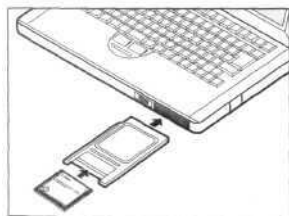

- При использовании устройства чтения PC Card сначала установите карту в адаптер PC Card (приобретается дополнительно), затем установите адаптер PC Card в устройство чтения PC Card компьютера.

2 Дважды щелкните на значке накопителя, содержащего CF-карту.

3 Скопируйте изображения с карты в требуемую папку на жестком диске.

- Изображения хранятся в папках [xxxCANON], вложенных в папку [DCIM] (где xxx- это трехзначный номер от 100 до 998).



- Некоторые компьютеры и устройства чтения карт памяти необходимо выключить, чтобы установить CF-карту или адаптер PC Card. Поскольку это требование зависит от конкретной модели, следуйте руководству к Вашему оборудованию.

Подключение камеры к компьютеру с помощью USB-кабеля

ВНИМАНИЕ!

Перед подключением камеры к компьютеру необходимо установить программное обеспечение и USB-драйвер с прилагаемого компакт-диска Canon Digital Camera Solution. Инструкции по установке программного обеспечения и загрузке изображений, а также требования к компьютеру приводятся во *Вводном руководстве по программному обеспечению*.

1 Подсоедините прилагаемый кабель интерфейса USB к USB-порту компьютера и к цифровому разъему DIGITAL камеры.

- При выполнении этого соединения выключать компьютер или камеру не требуется.
- Информацию о расположении USB-порта компьютера см. в руководстве компьютера.
- После завершения подключения к компьютеру ЖК-монитор выключается и цвет индикатора питания/режима работы изменяется на желтый.

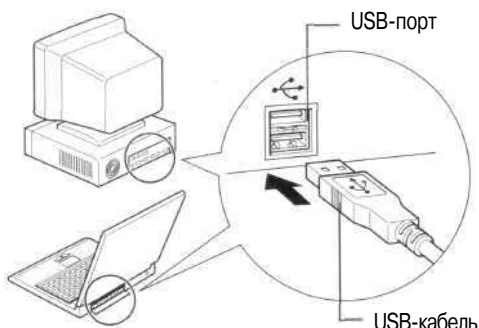

Цифровой разъем DIGITAL

1. Ногтем откройте крышку разъемов.
2. Вставьте разъем до щелчка в фиксаторах.

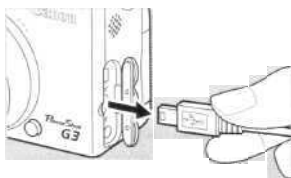
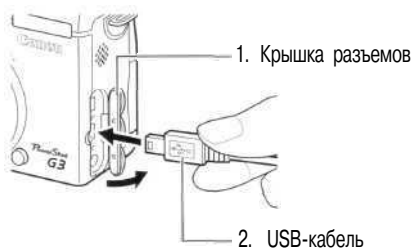

Для отсоединения кабеля от камеры возьмитесь за боковые стороны разъема и извлеките разъем, на допуская перекосов.

Установка режима связи

Задаёт режим связи при загрузке изображений, когда камера подсоединена к компьютеру.



Normal (Обычный, значение по умолчанию)	Обычная установка. Перед использованием этого режима необходимо установить USB-драйвер с прилагаемого компакт-диска Canon Digital Camera Solution.
PTP (Протокол передачи изображений)	Перечисленные ниже функции доступны даже в том случае, если программное обеспечение и USB-драйвер с прилагаемого компакт-диска Canon Digital Camera Solution не установлены. <ul style="list-style-type: none">• Просмотр изображений, хранящихся в камере• Загрузка изображений из камеры в компьютер• Удаление изображений, хранящихся в камере Эти функции доступны в операционных системах Windows XP, Mac OS X (10.1) или более новых*.

* С любыми другими операционными системами использование режима [PTP] невозможно. Выберите режим [Normal] (Обычный).

1 Убедитесь, что камера не подсоединена к компьютеру.

2 В меню  (Настройка) выберите [Communication] (Связь).



• См. раздел *Выбор меню и установок* (стр. 42).

3 Стрелкой  или  на многофункциональном селекторном переключателе выберите [Normal] или [PTP], затем нажмите кнопку **MENU**.



При загрузке на компьютер изображений в режиме PTP возможны неполадки с файлами некоторых типов. Подробнее см. входящую в комплект поставки брошюру *Picture Transfer Protocol (PTP) Mode* (Режим протокола передачи изображений (PTP)).





- При подсоединении камеры к компьютеру рекомендуется использовать компактный блок питания CA-560(стр.21).
- При отсоединении USB-кабеля при включенной камере она автоматически выключается.
- Если подсоединенная к компьютеру камера на используется в течение приблизительно 5 мин, на экран компьютера выводится предупредительное сообщение. Если в течение следующей минуты не будет выполнена никакая операция, камера выключится. Для включения камеры поверните рычаг выбора режима в сторону  или . В режиме связи [PTP] функция энергосбережения не работает.
- При подключении к плате, совместимой с USB 2.0, выполнение любых операций не гарантируется.

Порядок операций после подсоединения камеры см. во *Вводном руководстве по программному обеспечению*.

Меню съемки

* В некоторых режимах съемки часть пунктов меню может отсутствовать (стр. 204).

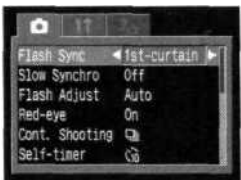
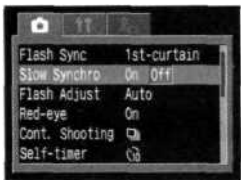
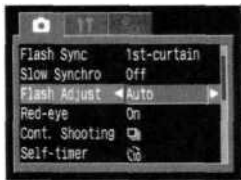
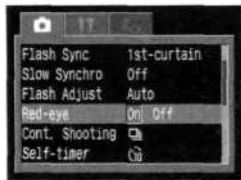
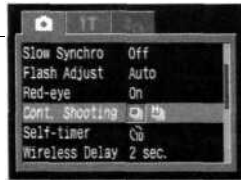
*Установка по умолчанию

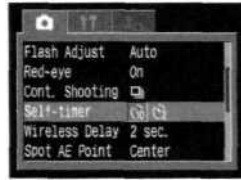

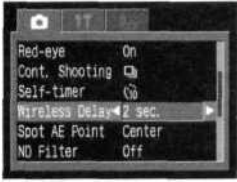
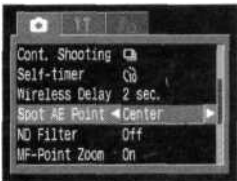
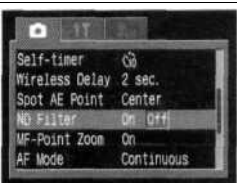
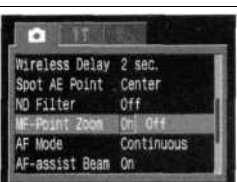
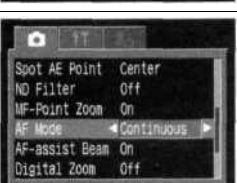
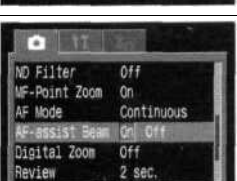

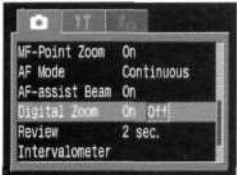
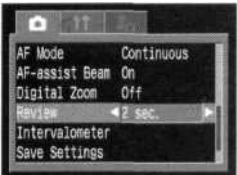
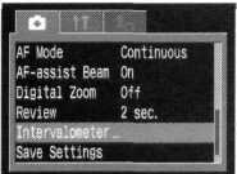
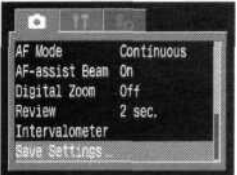



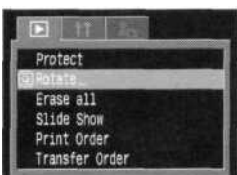

Пункт	Экран меню	Возможные значения	См. стр.
Flash Sync (Синхронизация вспышки)		<p>Задает момент срабатывания вспышки.</p> <ul style="list-style-type: none"> • 1st-curtain (По 1-ой шторке)* • 2nd-curtain (По 2-ой шторке) 	102
Slow Synchro (Синхронизация вспышки при длительной выдержке)		<p>Задает синхронизацию вспышки при длительной выдержке.</p> <ul style="list-style-type: none"> • On (Вкл.) • Off (Выкл.)* 	61
Flash Adjust (Настройка вспышки)		<p>Задает, производится ли автоматическая настройка вспышки.</p> <ul style="list-style-type: none"> • Auto (Авто)* • Manual (Вручную) 	100
Red-eye (Уменьшение эффекта «красных глаз»)		<p>Задает, включается ли лампа уменьшения эффекта «красных глаз».</p> <ul style="list-style-type: none"> • On (Вкл.)* • Off (Выкл.) 	61
Cont. Shooting (Непрерывная съемка)		<p>Задает режим непрерывной съемки.</p> <ul style="list-style-type: none"> •  (Стандартная)* •  (Высокоскоростная) 	73
Self-timer (Автоспуск)		<p>При использовании автоспуска задает задержку срабатывания затвора после нажатия кнопки спуска затвора.</p> <ul style="list-style-type: none"> • 2с • Юс* 	70

Пункт	Экран меню	Возможные значения	См. стр.
Wireless Delay (Задержка для пульта)		При использовании автоспуска задает задержку после нажатия кнопки спуска затвора на пульте дистанционного управления. <ul style="list-style-type: none"> • 0с • 2с* • Юс 	175
Spot AE Point (Точечный замер)		Задаёт вариант точечного замера: центральный (точка экспозамера фиксируется в центре) или точка автофокусировки (точка экспозамера соответствует точке автофокусировки). <ul style="list-style-type: none"> • Center (По центру)* • AF Point (Точка автофокусировки) 	83
ND Filter (Фильтр нейтральной плотности)		Включение или выключение фильтра нейтральной плотности. <ul style="list-style-type: none"> • On (Вкл.) • Off (Выкл.)* 	110
MF-Point Zoom (Увеличение ручной фокусировочной точки)		Задаёт, следует ли увеличивать изображение в фокусировочной точке при использовании ручной фокусировки. <ul style="list-style-type: none"> • On (Вкл.)* • Off (Выкл.) 	106
AF Mode (Режим автофокусировки)		Задаёт частоту выполнения автофокусировки. При выключенном ЖК-мониторе этот параметр фиксируется в кадровом режиме. <ul style="list-style-type: none"> • Continuous (Непрерывная)* • Single (Покадровая) 	108
AF-assist Beam (Вспомогательный луч света для автофокусировки)		При использовании автоматической фокусировки задает включение вспомогательного луча света в соответствии с условиями съемки. <ul style="list-style-type: none"> • On (Вкл.)* • Off (Выкл.) 	40

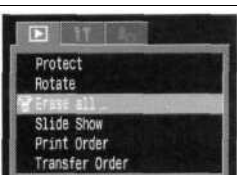
Пункт	Экран меню	Возможные значения	См. стр.
Digital Zoom (Цифровое увеличение)	 <p>The screenshot shows the camera's menu with 'Digital Zoom' highlighted. The menu items are: AF-Point Zoom On, AF Mode Continuous, AF-assist Beam On, Digital Zoom On/Off, Review 2 sec., and Intervalometer.</p>	Задаст, будет ли совместно с оптическим зумом использоваться цифровое увеличение изображений. <ul style="list-style-type: none"> • On (Вкл.) • Off (Выкл.) * 	72
Review (Просмотр)	 <p>The screenshot shows the camera's menu with 'Review' highlighted. The menu items are: AF Mode Continuous, AF-assist Beam On, Digital Zoom Off, Review 2 sec., Intervalometer, and Save Settings.</p>	Задаст время отображения изображения на ЖК-мониторе после нажатия кнопки спуска затвора. <ul style="list-style-type: none"> • Off (Выкл.) • от 2 с* до 10 с 	53
Intervalometer (Интервалометр)	 <p>The screenshot shows the camera's menu with 'Intervalometer' highlighted. The menu items are: AF Mode Continuous, AF-assist Beam On, Digital Zoom Off, Review 2 sec., Intervalometer, and Save Settings.</p>	Автоматическая съемка через заданные промежутки времени.	103
Save Settings (Сохранить установки)	 <p>The screenshot shows the camera's menu with 'Save Settings' highlighted. The menu items are: AF Mode Continuous, AF-assist Beam On, Digital Zoom Off, Review 2 sec., Intervalometer, and Save Settings.</p>	Сохранение установок, выбранных в меню съемки и в меню функций, в качестве параметров режима C1 или C2 диска установки режима съемки.	109

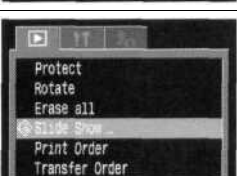

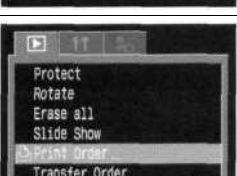

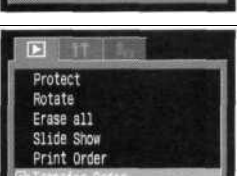
Меню воспроизведения





















*Установка по умолчанию













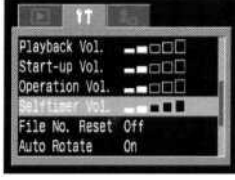

Пункт	Экран меню	Возможные значения	См. стр.
 Protect (Защита)		Защита изображений от случайного стирания.	128
 Rotate (Поворот)		Поворот изображения на дисплее на 90 или 270 градусов по часовой стрелке.	121
 Erase all (Стереть все)		Стирание с CF-карты всех изображений (кроме защищенных).	130
 Slide Show (Слайд-шоу)		Воспроизведение изображений в автоматическом слайд-шоу.	124
 Print Order (Заказ на печать)		Позволяет задать, какие изображения будут напечатаны на DPOF-совместимом принтере или фотолабораторном оборудовании, число экземпляров и другие параметры.	145
 Transfer Order (Заказ на отправку)		Задает изображения для отправки с помощью программного обеспечения электронной почты.	152

Меню настройки

*Установка по умолчанию

Пункт	Экран меню	Возможные значения	См. стр.
Beep (Звуковой сигнал)		Устанавливает, будет ли подаваться звуковой сигнал при нажатии кнопки спуска затвора или при выполнении операций в меню. (При использовании главного диска управления звуковой сигнал не подается.) См. также раздел «Взаимосвязь пункта Beep (Звуковой сигнал) в меню [F1] (Настройка) и отдельных звуков в меню [F6] (Моя камера)» на стр. 167. <ul style="list-style-type: none"> • On (Вкл.)* • Off (Выкл., однако в случае ошибки звуковой сигнал все равно подается.) 	39
LCD Brightness (Яркость ЖКД)		Установка яркости ЖК-монитора. <ul style="list-style-type: none"> • [Normal] (Обычная)* • [Bright] (Яркий) 	
Auto Power Down (Автовывключение)		Устанавливает, отключается ли питание камеры автоматически, если в течение определенного времени не выполняется никаких операций. <ul style="list-style-type: none"> • On (Вкл.)* • Off (Выкл.) 	30
Date/Time (Дата/время)		Установка даты, времени и формата даты.	24
Format (Форматирование)		Форматирование (начальная разметка) CF-карты.	131

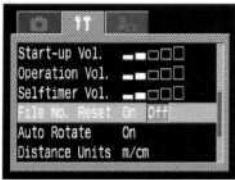
Пункт	Экран меню	Возможные значения	См. стр.
Shutter Volume (Громкость затвора)		Установка уровня звукового сигнала при полном нажатии кнопки спуска затвора. В режиме видеофильма звук срабатывания затвора отсутствует. <ul style="list-style-type: none"> •  (Выкл.)  (1)  (2)*  (3)  (4)  (5) 	46
Playback Vol. (Громкость воспроизведения)		Установка уровня громкости при воспроизведении видеофильма или звукового комментария. <ul style="list-style-type: none"> •  (Выкл.)  (1)  (2)*  (3)  (4)  (5) 	117/122
Start-up Vol. (Громкость звука начальной загрузки)		Установка громкости звука при включении питания камеры. <ul style="list-style-type: none"> •  (Выкл.)  (1)  (2)*  (3)  (4)  (5) 	29



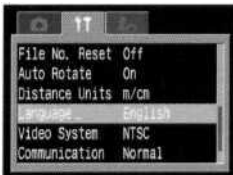
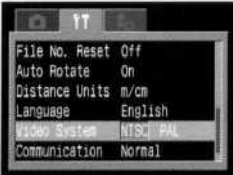
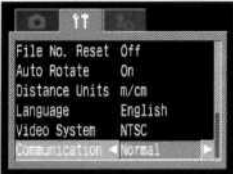

















Пункт	Экран меню	Возможные значения	См. стр.
Operation Vol. (Громкость звука нажатия кнопок)		Установка громкости звука, подаваемого при нажатии кнопок. <ul style="list-style-type: none"> •  (Выкл.)  (1)  (2)*  (3)  (4)  (5) 	39
Selftimer Vol. (Громкость автоспуска)		Установка громкости звука автоспуска. <ul style="list-style-type: none"> •  (Выкл.)  (1)  (2)*  (3)  (4)  (5) 	70
File No. Reset (Сброс номеров файлов)		Устанавливает способ присвоения изображениям номеров файлов при смене CF-карты. <ul style="list-style-type: none"> • On (Вкл.) • Off (Выкл.)* 	112
Auto Rotate (Автоповорот)		Задаёт, будет ли на дисплее производиться автоматический поворот изображений, снятых при вертикальной ориентации камеры. <ul style="list-style-type: none"> • On (Вкл.)* • Off (Выкл.) 	111
Distance Units (Единицы длины)		Задаёт формат отображения расстояний. <ul style="list-style-type: none"> • m/cm* (м/см) • ft/in (футы/дюймы) 	106

Пункт	Экран меню	Возможные значения	См. стр.
Language (Язык)	 <p>The screenshot shows a menu with the following items: File No. (Reset Off), Auto Rotate (On), Distance Units (m/cm), Language (English), Video System (NTSC), and Communication (Normal). The 'Language' option is highlighted.</p>	<p>Установка языка, используемого в меню и в сообщениях на ЖК-мониторе. В некоторых странах меню может иметь другой вид.</p> <ul style="list-style-type: none"> • English* • Deutsch • Franglais • Nederlands • Dansk • Suomi • Italiano • Norsk • Svenska • Espanol • Китайский • Японский <p>Язык можно изменить во время воспроизведения изображения, удерживая кнопку SET и нажимая кнопку J U M P. (За исключением случая, когда камера подсоединена к принтеру.)</p>	26
Video System (Видеосистема)	 <p>The screenshot shows a menu with the following items: File No. (Reset Off), Auto Rotate (On), Distance Units (m/cm), Language (English), Video System (PAL), and Communication (Normal). The 'Video System' option is highlighted.</p>	<p>Установка стандарта выходного видеосигнала.</p> <ul style="list-style-type: none"> • NTSC • PAL 	154
Communication (Связь)	 <p>The screenshot shows a menu with the following items: File No. (Reset Off), Auto Rotate (On), Distance Units (m/cm), Language (English), Video System (NTSC), and Communication (Normal). The 'Communication' option is highlighted.</p>	<p>Задаёт параметры обмена данными между камерой и компьютером.</p> <ul style="list-style-type: none"> • Normal (Обычный режим)* • PTP (Протокол передачи изображений) 	157



Меню «Моя камера»



Это меню позволяет выбрать используемые в камере тему, заставку и звук начальной загрузки, звук срабатывания затвора, звук нажатия кнопок и звук автоспуска. Эти параметры называются установками Моя камера. Можно также настроить наборы установок [L3] и [L3], заменив соответствующие пункты звуками или изображениями, записанными на CF-карте или с помощью прилагаемого программного обеспечения. Подробнее см. *Вводное руководство по программному обеспечению*.

*Установка по умолчанию









Пункт	Экран меню	Возможные значения	См. стр.
Theme (Тема)		Выбор общей темы для всех пунктов установок Моя камера. * ¹ <ul style="list-style-type: none"> •  (Выкл.) •  * •  * •  * 	46
Start-up Image (Заставка начальной загрузки)		Задаёт изображение, отображаемое при включении питания камеры. <ul style="list-style-type: none"> •  (Выкл.) •  * •  * •  * 	46
Start-up Sound (Звук начальной загрузки)		Задаёт звуковой сигнал, подаваемый при включении питания камеры.* ¹ <ul style="list-style-type: none"> •  (Выкл.) •  * •  * •  * 	46
Operation Sound (Звук нажатия кнопок)		Задаёт звуковой сигнал, подаваемый при нажатии многофункционального селекторного переключателя или любой кнопки, кроме кнопки спуска затвора.* ¹ <ul style="list-style-type: none"> •  (Выкл.) •  * •  * •  * 	46

Пункт	Экран меню	Возможные значения	См. стр.
Selftimer Sound (Звук автоспуска)		Задаёт звуковой сигнал, информирующий о том, что съёмка будет произведена через 2 с.* ¹ <ul style="list-style-type: none"> •  (Выкл.) •  * •  •  	46
Shutter Sound (Звук срабатывания затвора)		Задаёт звуковой сигнал, подаваемый при нажатии кнопки спуска затвора. При съёмке видеоплёнки звуковой сигнал не подается.* ¹ <ul style="list-style-type: none"> •  (Выкл.) •  * •  •  	46

*¹ «Взаимосвязь пункта Веер (Звуковой сигнал) в меню [ (Настройка)] и отдельных звуков в меню [ (Моя камера)]»

- Для индивидуального отключения звуков начальной загрузки, нажатия кнопок и автоспуска необходимо, чтобы для пункта [Веер] (Звуковой сигнал) меню [ (Настройка)] было установлено значение [Off] (Выкл.). Если для пункта [Веер] (Звуковой сигнал) установлено значение [On] (Вкл.), то будет подаваться короткий звуковой сигнал (Веер), даже если соответствующий пункт отключен ([Off]) в меню [ (Моя камера)].

См. приведенную ниже таблицу.

		Установка [Веер] в меню [ (Настройка)]	
		[On] (Вкл.)	[Off] (Выкл.)
Установки каждого звука в меню [ (Моя камера)] (Начальная загрузка, нажатие кнопок, автоспуск и срабатывание затвора)		• [Веер] (Звуковой сигнал)	–
		• 	• 
		• 	• 
		• 	• 

• Звучит звуковой сигнал, указанный в наборе [].

- : Звуковой сигнал отсутствует

Восстановление установок по умолчанию

Можно восстановить значения по умолчанию для всех установок меню и кнопок, за исключением параметров [Date/Time] (Дата и время), [Language] (Язык) и [Video System] (Видеосистема).

1 Включите камеру.

- Камеру можно включить как в режиме съемки, так и в режиме воспроизведения.

2 Нажмите кнопку **MENU** и удерживайте ее нажатой более 5 с.

- На ЖК-мониторе появится запрос «Reset settings to default?» (Восстановить установки по умолчанию?).

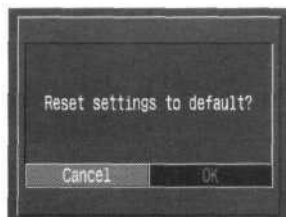

3 Выберите [OK] стрелкой ◀ или ▶ на многофункциональном селекторном переключателе, затем нажмите кнопку SET.

- Во время восстановления отображается показанный справа экран. После завершения восстановления отображается обычный экран.
- Чтобы отменить операцию без выполнения восстановления, выберите [Cancel] (Отмена) вместо [OK].



- Если камера находится в режиме съемки и диск установки режима съемки установлен в положение C1 / C2, будут восстановлены значения по умолчанию только для режима C1 / C2.
- Восстановление значений по умолчанию невозможно, если камера подсоединена к компьютеру, к дополнительно приобретаемому принтеру, поддерживающему функцию непосредственной печати, или к дополнительно приобретаемому VJ-принтеру, поддерживающему функцию непосредственной печати.

Список кодов ошибок и сообщений

На панели дисплея могут отображаться следующие коды ошибок и сообщений.

Коды ошибок

Eхх : При работе камеры возникла неполадка. Выключите питание, подождите одну секунду, после чего попробуйте снять или воспроизвести кадр. Если код ошибки появляется вновь, это указывает на неисправность. Запишите номер кода ошибки и отдайте камеру на обслуживание. Если код ошибки появляется сразу после съемки кадра, возможно, что кадр не записался. Проверьте изображение в режиме воспроизведения.

Коды сообщений

Pb: Воспроизведение изображения.

PC: Камера подключена к компьютеру в режиме работы с персональным компьютером PC.

 Достаточный заряд аккумулятора.

 Низкий уровень заряда аккумулятора. При первой возможности следует зарядить аккумулятор.

 Низкий уровень заряда аккумулятора, работа камеры невозможна. Немедленно зарядите аккумулятор или замените его на другой заряженный аккумулятор. Может также означать, что не закрыта крышка отсека аккумулятора. Плотно закройте крышку.

CF. Отсутствует CF-карта, открыта крышка гнезда CF-карты или ошибка CF-карты.

LENS: Питание камеры включено при надетой крышке объектива. Снимите крышку, затем выключите и снова включите питание камеры.

INT : Задана съемка с интервалами (кадры снимаются автоматически с установленным интервалом). (После съемки первого кадра отображается оставшееся количество кадров.)

Список сообщений

На ЖК-дисплее могут отображаться следующие сообщения.

Reset settings to default?:	Восстановить значения по умолчанию для всех установок камеры и меню?
Resetting:	Производится восстановление значений по умолчанию для всех установок камеры и меню.
Busy... :	Идет запись изображения на CF-карту или чтение с нее. Восстановление установок по умолчанию.
No CF card:	Появляется при попытке произвести съемку или воспроизвести изображения без установленной CF-карты.
Cannot record!:	При съемке изображения CF-карта не была установлена.
CF card error!:	CF-карта неисправна.
CF card full:	CF-карта переполнена, на нее нельзя записать дополнительные изображения или установки для печати.
Naming error!:	Невозможно создать данный файл, поскольку существует файл с тем же именем, что и папка, которую пытается создать камера, либо достигнут максимально допустимый номер файла. В меню съемки установите для пункта [File No. Reset] (Сброс номеров файлов) значение [On] (Вкл.). Переписав все требуемые изображения на компьютер, отформатируйте CF-карту (стр. 131). Помните, что при форматировании будут стерты все изображения и другие данные.
Change the battery pack:	Уровень заряда аккумулятора недостаточен для работы камеры. Немедленно замените аккумулятор на заряженный или зарядите аккумулятор.
No image:	На CF-карте нет записанных изображений.
Image too large:	Произведена попытка просмотра изображения, размер которого превышает 3200 x 2400 пикселей.
Incompatible JPEG format:	Произведена попытка просмотра несовместимого файла JPEG.
Corrupted data:	Произведена попытка просмотра изображения, данные которого испорчены.

RAW:	Произведена попытка воспроизведения изображения, записанного в несовместимом формате RAW.
Cannot magnify!:	Вы попытались увеличить изображение, которое было снято другой камерой, записано в другом формате или было отредактировано на компьютере.
Cannot rotate:	Вы попытались повернуть изображение, которое было снято другой камерой, записано в другом формате или было отредактировано на компьютере.
Unidentified Image:	Вы попытались воспроизвести изображение, которое было записано в специальном формате (запатентованном формате, используемом в камере другой фирмы-изготовителя, и т.д.).
Incompatible WAVE format:	Невозможно приложить звуковой комментарий к изображению, так как к изображению уже приложен звуковой файл, записанный в неподдерживаемом формате.
Protected!:	Вы попытались стереть защищенное изображение.
Too many marks:	Слишком много изображений отмечено для печати или для включения в слайд-шоу. Дальнейшая обработка невозможна.
Cannot mark image:	Вы попытались установить параметры печати для файла, записанного не в формате JPEG.
Cannot complete!:	Невозможно сохранить установки для печати или для слайд-шоу.
Cannot edit:	Файл установок слайд-шоу поврежден.
Cannot register this image!:	Попытка зарегистрировать в качестве начальной заставки изображения, снятого другой камерой.
Cannot change!:	Попытка преобразовать в формат RAW изображение, снятое с использованием цифрового увеличения или уже записанное в формате RAW.

Во время печати на принтере, поддерживающем непосредственную печать, на ЖК-монитор камеры могут выводиться следующие сообщения. Для некоторых моделей принтеров часть сообщений может не выводиться.

No Paper:	Кассета с бумагой неправильно установлена или она пуста. Также возможны неполадки при подаче бумаги.
No Ink:	Не установлен картридж с чернилами или в нем закончились чернила.
Incompatible paper size:	В принтер загружена бумага неправильного формата.
Incompatible ink size:	В принтер загружен чернильный картридж неправильного размера.
Ink Cassette Error:	Неполадка в картридже с чернилами.
Paper and ink do not match:	Бумага и чернила из разных комплектов.
Paper Jam:	Бумага замялась во время печати.
Paper has been changed:	После открытия меню печати была заменена бумага.
Recharge the printer battery:	Разряжен аккумулятор принтера.
Communication Error:	Ошибка при передаче данных в принтер.
Readjust trimming:	Произведена попытка печати изображения со стилем, отличным от использовавшегося при задании параметров обрезки.
Cannot Print!:	Произведена попытка печати изображения, снятого другой камерой, изображения, записанного в неправильном формате, или изображения, отредактированного на компьютере.
Could not print xx images:	Произведена попытка использования параметров печати DPOF для печати xx изображений, снятых другой камерой, записанных в неправильном формате или отредактированных на компьютере.

Следующие сообщения могут отображаться на камере, подсоединенной к VJ-принтеру, поддерживающему функцию непосредственной печати.

Проверьте номер ошибки на панели управления VJ-принтера и см. Краткое руководство по VJ-принтеру.

Printer in use:	Принтер печатает данные с карты памяти, установленной в компьютер или принтер. Принтер автоматически начнет печать изображений из камеры после завершения текущего задания на печать.
Printer warming up:	Принтер прогревается. Когда принтер будет готов, печать начнется автоматически.
No printhead:	В принтер не установлена печатающая головка.
Printer cover open:	Плотно закройте переднюю крышку принтера.
Media type error:	Выбран тип бумаги, не поддерживаемый принтером. Выберите поддерживаемый тип бумаги в меню Print Style (Стиль печати).
Paper lever error:	Установите рычаг выбора толщины бумаги в требуемое положение.
Low ink level:	Скоро потребуются заменить чернильницу. Подготовьте новую чернильницу. Если на этом экране выбрать вариант [Continue], можно возобновить печать.
Waste tank full:	Можно возобновить печать, нажав кнопку RESUME/CANCEL (Возобновить/отмена) на VJ-принтере. Закажите запасную емкость для использованных чернил в магазине, в котором был приобретен принтер, или в ближайшем центре поддержки клиентов Canon по адресу, указанному в контактной информации, прилагаемой к VJ-принтеру, или в Кратком руководстве по VJ-принтеру.
Printer error:	Выключите и снова включите питание принтера. Если ошибка сохранилась, обратитесь в ближайший центр поддержки клиентов Canon по адресу, указанному в контактной информации, прилагаемой к VJ-принтеру, или в Кратком руководстве по VJ-принтеру.

Использование беспроводного пульта дистанционного управления

Установка элемента питания

Перед использованием беспроводного пульта дистанционного управления WL-DC100 необходимо установить в него элемент питания (CR2025).



- Храните элемент питания только в местах, недоступных для детей. Если ребенок проглотит элемент питания, немедленно обратитесь к врачу, так как едкая жидкость, содержащаяся в элементе питания, может повредить желудок и кишечник.

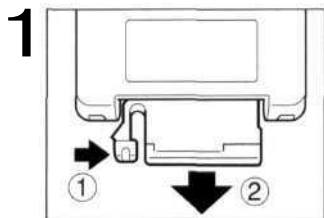

Нажмите пальцем на ① в направлении стрелки, а другим пальцем за ② извлеките держатель элемента питания.

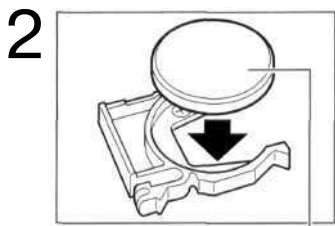

Поместите элемент питания в держатель отрицательным полюсом (-) вверх.

Отрицательный полюс (-)

3 Вставьте держатель элемента питания в пульт управления.

Извлечение элемента питания

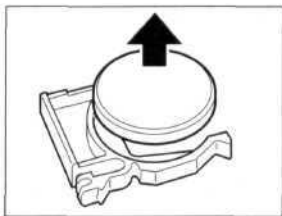

Чтобы извлечь элемент питания календаря, потяните его в направлении стрелки.

Если камера Вам больше не нужна, обязательно извлеките элемент питания календаря для утилизации в соответствии с порядком, установленным в Вашей стране.



Съемка / воспроизведение

Беспроводной пульт дистанционного управления можно использовать для съемки или воспроизведения. Радиус действия беспроводного пульта дистанционного управления составляет приблизительно 5 м от переднего датчика дистанционного управления (2) и приблизительно 3 м от бокового датчика (1).

Датчик
дистанционного
управления



Если на камеру установлена вспышка для макросъемки Macro Ring Lite MR-14EX или Macro Twin Lite MT-24EX, она перекрывает передний датчик дистанционного управления (2). В этом случае направляйте пульт дистанционного управления на боковой датчик (1).

0 Съемка

Нажимайте кнопку / на камере, пока на дисплее не появится с и м в , после чего произведите съемку.

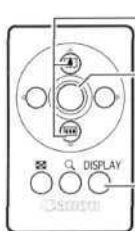

- (1) С помощью кнопок зуммирования выберите композицию.
 - (2) Нажмите кнопку спуска затвора. Съемка кадра производится с задержкой, заданной параметром [Wireless Delay] в меню съемки (0 с, 2 с или 10 с).
- При каждом нажатии этой кнопки режим работы ЖК-монитора переключается в следующем порядке: ЖК-монитор вкл. (нет индикации), ЖК-монитор вкл. (подробная индикация) и ЖК-монитор выкл.

▶ Воспроизведение

На дисплее появится символ 

- Воспроизведение предыдущего изображения
- Воспроизведение видеофильмов
- Воспроизведение следующего изображения

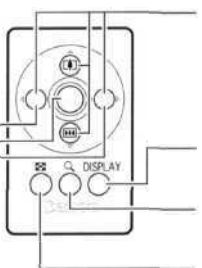

- В режиме увеличения эти кнопки служат для перемещения области увеличения по изображению.
- В индексном режиме эти кнопки служат для выбора другого изображения.
- При каждом нажатии этой кнопки меняется режим воспроизведения.
- Дисплей циклически переключается между режимами увеличения приблизительно 2,5x, 5x и 10x.
- Вывод изображений сериями по 9 (индексный режим).



- Радиус действия беспроводного пульта управления уменьшается в случаях, перечисленных ниже.
 - Когда он используется под углом к датчику дистанционного управления.
 - Когда на камеру падает яркий свет.
 - Когда аккумулятор сильно разряжен.



- Функции редактирования видеофильмов и функции печати недоступны.

Использование внешней вспышки (приобретается дополнительно)

Фотография, снятая со вспышкой, может выглядеть еще четче и естественнее при использовании продаваемой отдельно внешней вспышки. Функция автоматического определения экспозиции работает со вспышками Canon Speedlite 220EX, 380EX, 420EX, 550EX и со вспышкой для макросъемки Macro Ring Lite MR-14EX или Macro Twin Lite MT-24EX (стр. 180). (Кроме режима М или если для пункта [Flash Adjust] (Настройка вспышки) задано значение [Manual] (Вручную).) Другие вспышки могут срабатывать в ручном режиме или вообще не срабатывать. См. руководство по вспышке.

- Некоторые функции, описанные в руководствах к вспышкам Canon Speedlite 220EX, 380EX, 420EX, 550EX, Macro Ring Lite MR-14EX и Macro Twin Lite MT-24EX, могут не работать при установке вспышки на эту камеру. Перед их использованием прочтите это Руководство.

1

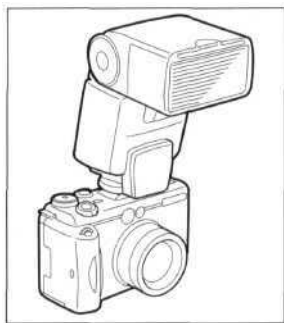



Установите вспышку на «горячий башмак» камеры.



2

Включите внешнюю вспышку и поверните рычаг выбора режима в положение  (Съемка).

3

Поверните диск установки режима в любое положение, кроме  и .

Speedlite 220EX, 380EX, 420EX, 550EX, Macro Ring Lite MR-14EX или Macro Twin Lite MT-24EX

- Если для пункта [Flash Adjust] (Настройка вспышки) установлено значение [Auto] (Авто), то в режимах , , , P, TV и Av выходная мощность вспышки устанавливается автоматически. Самая короткая выдержка затвора с синхронизацией вспышки составляет 1/250 с.
- В режиме М или если для пункта [Flash Adjust] (Настройка вспышки) задано значение [Manual] (Вручную) вспышка срабатывает с настройками, заданными вручную. В этом случае самая короткая выдержка затвора с синхронизацией вспышки составляет 1/250 с. Установите значение диафрагмы в соответствии с ведущим числом вспышки и расстоянием до объекта. Проверьте установленное в камере значение чувствительности ISO, так как от него зависит ведущее число вспышки.

- Если для параметра [Flash Adjust] задано значение [Manual], возможна настройка мощности вспышки. Если для параметра [Flash Adjust] задано значение [Auto], возможна настройка компенсации экспозиции при съемке со вспышкой (стр. 100).
- В режиме M или если для пункта [Flash Adjust] (Настройка вспышки) задано значение [Manual] (Вручную), мощность внешней вспышки можно настраивать на экране настройки мощности вспышки (стр. 101). Если на камере установлена вспышка Speedlite 550EX, Macro Ring Lite MR-14EX или Macro Twin Lite MT-24EX, мощность вспышки можно регулировать или на вспышке, или на камере. Для установки мощности на вспышке рекомендуется использовать ее в ручном режиме. Мощность вспышки можно регулировать, изменяя величину компенсации экспозиции при съемке со вспышкой, даже если камера установлена в режим E-TTL автоматической компенсации экспозиции при съемке со вспышкой. В этой ситуации значение +2 ступени соответствует полной мощности вспышки. При съемке рекомендуется устанавливать для баланса белого значение WB (Вспышка).

Другие вспышки Canon



- Установите выдержку и диафрагму с учетом того, что вспышки срабатывают в полную силу. Установите выдержку 1/125 с или более, а значение диафрагмы установите по ведущему числу вспышки и расстоянию до объекта. При съемке рекомендуется устанавливать для баланса белого значение WB (Вспышка).

4 Нажмите наполовину кнопку спуска затвора для осуществления фокусировки.

- Вспышка заряжена, если на ней горит индикатор.

5 Произведите съемку, полностью нажав кнопку спуска затвора.



- В режимах  и  и в режиме непрерывной съемки внешняя вспышка не работает.
- Режим брекетинга не может использоваться при съемке со вспышкой. При срабатывании вспышки снимается только один кадр.
- Учтите, что запатентованные многоконтактные вспышки высокого напряжения и принадлежности к вспышкам других производителей могут вызвать неполадки в работе камеры.



- При использовании вспышек Speedlite 220EX, 380EX, 420EX или 550EX доступны перечисленные ниже функции.
 - Автоматическая установка экспозиции (со вспышкой 550EX используйте режим E-TTL)
 - Фиксация экспозиции при съемке со вспышкой FE Lock (недоступна в режиме M)
 - Синхронизация вспышки (1-ая/2-ая шторка) (для Speedlite 550EX - приоритет второй шторки)
 - Синхронизация при дневном свете
 - Синхронизация вспышки при длительной выдержке
 - Компенсация экспозиции при съемке со вспышкой. (В случае вспышки Speedlite 550EX, установленной в режим E-TTL, если настройка экспозиции при съемке со вспышкой производилась как в камере, так и на вспышке, то используются установки компенсации экспозиции, сделанные на вспышке 550EX. Сделанные в камере установки компенсации экспозиции при съемки со вспышкой не используются.)
 - Автозуммирование (недоступно со вспышкой 220EX)

Установка вспышек Macro Ring Lite MR-14EX и Macro Twin Lite MT-24EX

Для установки на камеру вспышки Macro Ring Lite MR-14EX или Macro Twin Lite MT-24EX необходим отдельно приобретаемый адаптер конверторов LA-DC58B.

1

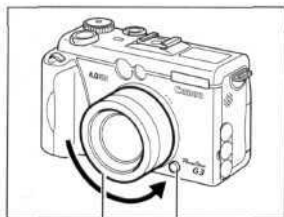

Кольцо Кнопка фиксатора
кольца

Нажмите кнопку фиксатора кольца и снимите внешнее кольцо объектива.

2

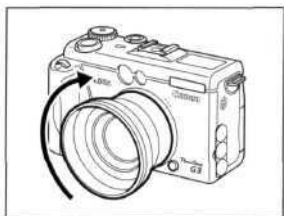

Установите адаптер конверторов таким образом, чтобы точка • на конверторе совпала с точкой • на камере, и поверните адаптер в направлении стрелки.

- Если планируется использовать макроконвертор 250D (стр. 184), установите его после установки этого адаптера.

3

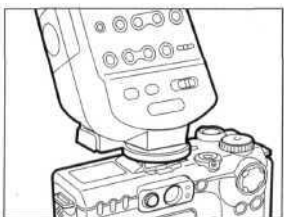

Установите контроллер на «горячий башмак» камеры.

4

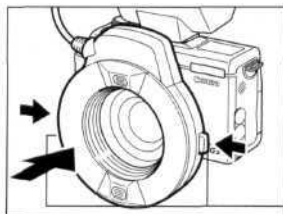

Кольцевая вспышка для макросъемки Macro Ring Lite MR-14EX

Удерживая нажатыми кнопки фиксаторов на обеих сторонах вспышки Macro Ring Lite MR-14EX, установите ее на адаптер конверторов.

— Кнопки фиксаторов

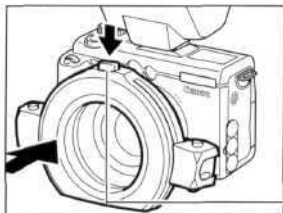

Сдвоенная вспышка для макросъемки Macro Twin Lite MT-24EX

Удерживая нажатой кнопку фиксатора на верхней стороне внешнего кольца, установите кольцо на адаптер конверторов.

— Кнопка фиксатора

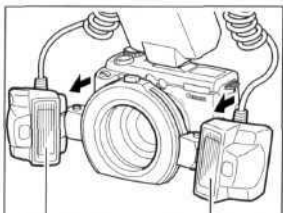

Установите головки вспышки на соответствующие держатели.

— Головки вспышки

5 Нажмите кнопку  и установите для параметра [ND filter] (Фильтр нейтральной плотности) значение [ON] (Вкл.).

- Режим макросъемки (стр. 69)
- Фильтр нейтральной плотности (стр. 110)



При использовании вспышки Macro Ring Lite MR-14EX или Macro Twin Lite MT-24EX можно снимать в режиме автоматической компенсации экспозиции E-TTL, просто установив на камере режим съемки P, TV или Av.

Для полноценной макросъемки со вспышкой рекомендуется использовать режим Av или M.

При установленной вспышке Macro Ring Lite MR-14EX или Macro Twin Lite MT-24EX можно использовать следующие функции:

- Автоматическая компенсация экспозиции при съемке со вспышкой в режиме E-TTL
- Фиксация экспозиции при съемке со вспышкой (FE Lock)
- Синхронизация вспышки (1-ая/2-ая шторка) (для MR-14EX или MT-24EX - приоритет второй шторки)
- Синхронизация при дневном свете
- Синхронизация вспышки при длительной выдержке
- Компенсация экспозиции при съемке со вспышкой

При съемке со вспышкой Macro Ring Lite MR-14EX или Macro Twin Lite MT-24EX, если она установлена в режим E-TTL с ненулевым значением компенсации экспозиции при съемке с внешней вспышкой, это значение имеет преимущество над установками камеры. Установленная в камере компенсация экспозиции при съемке со вспышкой учитывается только в том случае, если на внешней вспышке установлено нулевое значение компенсации.

Использование конверторов (приобретаются дополнительно)/макроконверторов (приобретаются дополнительно)

Для применения конверторов и макроконверторов для съемки с близкого расстояния (например, продаваемый отдельно широкоугольный конвертор WC-DC58N, телеконвертор TC-DC58N и макроконвертор 250D (58 мм)) необходим продаваемый отдельно адаптер конверторов LA-DC58B. (В связи с возможными неполадками при съемке не рекомендуется использовать широкоугольный конвертор WC-DC58 и телеконвертор TC-DC58, предназначенные для камер PowerShot G1/G2.)



- Убедитесь, что широкоугольный конвертор, телеконвертор или макроконвертор для съемки с близкого расстояния надежно привинчен к объективу. В случае падения конвертора его осколки могут вызвать травмы.
- Запрещается наводить широкоугольный конвертор, телеконвертор или макроконвертор для съемки с близкого расстояния на солнце или на яркие источники света.

Широкоугольный конвертор WC-DC58N



Этот конвертор с 58-мм резьбой предназначен для широкоугольных снимков. Конвертор изменяет фокусное расстояние основного объектива камеры в 0,7 раза.

Телеконвертор TC-DC58N



Этот конвертор с 58-мм резьбой предназначен для съемки с большим увеличением (телефото). Конвертор изменяет фокусное расстояние основного объектива камеры в 1,75 раза.



- Если на камеру установлен конвертор, автоматическая регулировка мощности внешней вспышки невозможна.
- Не устанавливайте на широкоугольный конвертор или телеконвертор фильтры или бленды.
- При использовании встроенной вспышки часть кадра может заслоняться широкоугольным конвертором или телеконвертором и получиться затемненной.
- При использовании для съемки видоискателя часть кадра в видоискателе может заслоняться широкоугольным конвертором или телеконвертором.
- При использовании широкоугольного конвертора установите минимальное фокусное расстояние.
- При использовании телеконвертора установите максимальное фокусное расстояние. При других положениях зум-объектива изображение получается искаженным.

Макроконвертор для съемки с близкого расстояния 250D (58 мм)



Этот макроконвертор с 58-мм резьбой облегчает съемку с близкого расстояния. В режиме макросъемки он позволяет снимать на расстоянии не менее 10 см от торца объектива.



- Если на камере установлен макроконвертор, то для съемки с близкого расстояния со вспышкой рекомендуется пользоваться вспышкой Macro Ring Lite MR-14EX или Macro Twin Lite MT-24EX.
- При использовании встроенной вспышки часть кадра в видоискателе может заслоняться широкоугольным конвертором или телеконвертором и выглядеть затемненной.
- При использовании для съемки видоискателя часть кадра в видоискателе может заслоняться широкоугольным конвертором или телеконвертором.
- При использовании макроконвертора установите для объектива камеры максимальное фокусное расстояние (телефото).

Установка конверторов

1

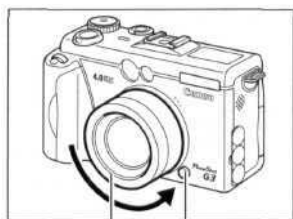

Кольцо Кнопка фиксатора кольца

Нажмите кнопку фиксатора кольца и снимите расположенное вокруг объектива кольцо с корпуса камеры.

2

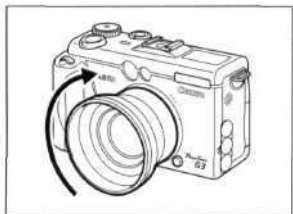

Установите адаптер конверторов таким образом, чтобы точка • на конверторе совпадала с точкой • на камере, и поверните адаптер в направлении стрелки.

3

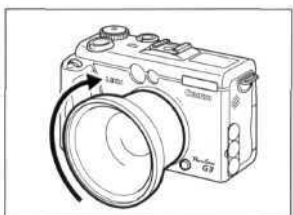

Установленный широкоугольный конвертор WC-DC58N

Навинтите конвертор в направлении стрелок.



- Поскольку изображение в видоискателе при установке конверторов не меняется, для выбора композиции кадра пользуйтесь ЖК-монитором.
- Учтите, что изображения не будут правильно объединяться на компьютере с помощью прилагаемой программы PhotoStitch, если они сняты в режиме  с использованием конвертора или макро-конвертора для съемки с близкого расстояния.
- Для сохранности конверторов привинчивайте их к камере одной рукой, придерживая другой.
- Перед использованием удалите с конвертора всю пыль и загрязнения с помощью специальной груши для чистки объективов. Камера может сфокусироваться на оставшиеся загрязнения.
- Обращайтесь с конверторами осторожно, чтобы не испачкать линзы пальцами.

Использование комплекта зарядное устройство/ кабель автомобильного прикуривателя (приобретается дополнительно)

Комплект зарядное устройство / кабель автомобильного прикуривателя CR-560 (приобретается дополнительно) может использоваться для зарядки аккумулятора от автомобильного прикуривателя. Когда камера не используется, аккумулятор BP-511 или BP-512 (приобретается дополнительно) можно также заряжать от бытовой электросети, подсоединяя компактный блок питания CA-560 (входит в комплект поставки) к комплекту «зарядное устройство/кабель автомобильного прикуривателя CR-560».

Использование автомобильного прикуривателя в качестве источника питания

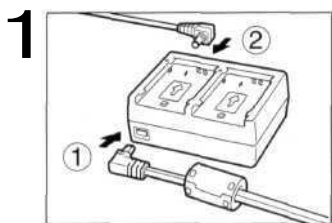

Подключите кабель постоянного тока (DC кабель) и кабель прикуривателя к зарядному устройству.

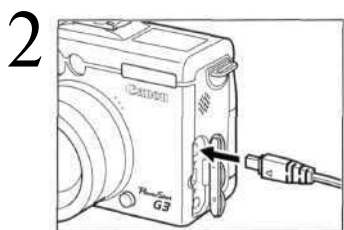

Подключите кабель постоянного тока к разъему DC IN камеры.

- Убедитесь, что питание камеры выключено.



При работающем двигателе вставьте кабель прикуривателя в гнездо прикуривателя.

- Отключайте кабель также при работающем двигателе.

4 Включите камеру.



- Используйте комплект зарядное устройство / кабель автомобильного прикуривателя CR-560 только при работающем двигателе автомобиля. В противном случае может разрядиться аккумулятор автомобиля. Обязательно отключайте кабель прикуривателя перед выключением двигателя.
- Автомобильное зарядное устройство можно использовать только в автомобилях с отрицательным полюсом на массе. Его нельзя использовать в автомобилях с положительным полюсом на массе.

Замена элемента питания календаря

Если при включении камеры появляется меню установки даты / времени, это означает, что разрядился элемент питания календаря и установки даты и времени потеряны. Замените его обычным литиевым элементом питания таблеточного типа CR2016 в соответствии с приведенной ниже инструкцией.

Обратите внимание, что первый элемент питания календаря может разрядиться относительно быстро после приобретения камеры. Это связано с тем, что элемент питания устанавливается в камеру на заводе-изготовителе, а не в момент продажи.



- Храните элемент питания только в местах, недоступных для детей. Если ребенок проглотит элемент питания, немедленно обратитесь к врачу, так как едкая жидкость, содержащаяся в элементе питания, может повредить желудок и кишечник.

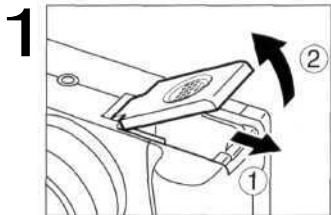

1 Выключите питание и сдвиньте крышку отсека аккумулятора в направлении стрелок (стр. 19).

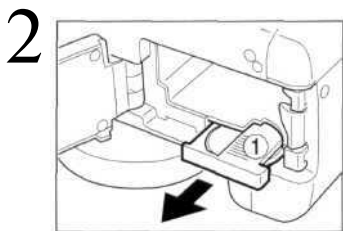

2 Извлеките держатель элемента питания календаря, потянув за него и нажав пальцем на точку ①.

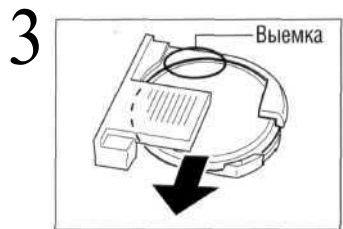

3 Вставив ноготь в канавку на элементе питания календаря, извлеките элемент питания в направлении стрелки.

4

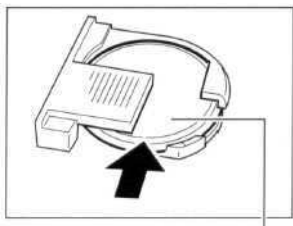

Отрицательный полюс (-)

Установите новый элемент питания календаря в держатель отрицательным полюсом (-) вверх.

5

Установите на место держатель элемента питания календаря, установите аккумулятор и закройте крышку отсека аккумулятора.

Если камера Вам больше не нужна, обязательно извлеките элемент питания календаря для утилизации в соответствии с порядком, установленным в Вашей стране.



Уход за камерой

Чистку корпуса, объектива, видоискателя, монитора и других частей производите в соответствии с приведенными ниже инструкциями.

Корпус камеры

Протирайте корпус мягкой тканью или специальным материалом для протирки стекол очков.

Объектив

Сначала удалите пыль и грязь с помощью груши для чистки объективов, затем удалите оставшуюся грязь, осторожно протирая объектив мягкой тканью.

- Не допускается использование синтетических чистящих средств для чистки корпуса камеры или объектива. Если удалить загрязнение не удастся, обратитесь в ближайшее отделение службы поддержки клиентов компании Canon.

Видоискатель,
ЖК-монитор

Пыль и загрязнения следует удалять с помощью груши для чистки объективов. В случае необходимости для удаления стойких загрязнений осторожно протрите видоискатель и ЖК-монитор мягкой тканью или материалом для протирки стекол очков.

- Не допускается прилагать усилия при протирке ЖК-монитора или надавливать на него. Это может привести к повреждению монитора или вызвать другие неполадки.





- Запрещается использовать для чистки камеры разбавители, бензин, синтетические чистящие средства или воду. Эти вещества могут вызвать коробление или повреждение оборудования.

Поиск и устранение неполадок

Неполадка	Причина	Способ устранения
Камера не работает	Не включено питание.	<ul style="list-style-type: none"> Включите камеру. ➔ См. раздел <i>Включение/выключение питания</i> (стр. 28).
	Открыта крышка гнезда CF-карты/ отсека аккумулятора	<ul style="list-style-type: none"> Убедитесь, что крышка гнезда CF-карты/отсека аккумулятора надежно закрыта.
	Недостаточное напряжение аккумулятора (на дисплее горит символ [Lb])	<ul style="list-style-type: none"> Полностью зарядите аккумулятор или используйте питание от бытовой электросети. Используйте компактный блок питания.
	Плохой контакт между клеммами аккумулятора и камерой	<ul style="list-style-type: none"> Протрите клеммы чистой сухой тканью.
Камера не производит запись	Камера находится в режиме воспроизведения или подсоединена к компьютеру/принтеру	<ul style="list-style-type: none"> Переключите камеру в режим съемки. ➔ См. раздел <i>Переключение между режимами съемки и воспроизведения</i> (стр. 31).
	Идет зарядка вспышки (мигает оранжевый индикатор)	<ul style="list-style-type: none"> Подождите, пока зарядится вспышка (оранжевый индикатор перестанет мигать и будет гореть непрерывно), и только после этого нажмите кнопку спуска затвора.
	Переполнение CF-карты	<ul style="list-style-type: none"> Вставьте новую CF-карту. При необходимости загрузите изображения в компьютер, а затем сотрите их с карты, чтобы освободить место.
	CF-карта неправильно отформатирована	<ul style="list-style-type: none"> Отформатируйте CF-карту. ➔ См. раздел <i>Форматирование CF-карты</i> (стр. 131). Если форматирование не помогает, возможно, что повреждены логические схемы CF-карты. Обратитесь в ближайшее отделение службы поддержки клиентов компании Canon.
Объектив не убирается внутрь	Крышка гнезда CF-карты/отсека аккумулятора была открыта при включенной камере	<ul style="list-style-type: none"> Закройте крышку гнезда CF-карты/отсека аккумулятора, затем выключите камеру.
	Крышка гнезда CF-карты/отсека аккумулятора была открыта во время записи на CF-карту (предупреждающий сигнал)	<ul style="list-style-type: none"> Закройте крышку гнезда CF-карты/отсека аккумулятора, затем закройте крышку объектива.

Неполадка	Причина	Способ устранения
Аккумулятор быстро разряжается	Емкость аккумулятора уменьшилась вследствие того, что он не использовался в течение года и более	<ul style="list-style-type: none"> • Замените аккумулятор на новый.
	Истек срок службы аккумулятора	<ul style="list-style-type: none"> • Замените аккумулятор на новый.
Аккумулятор не заряжается	Включено питание камеры.	<ul style="list-style-type: none"> • Выключите питание камеры.
	Истек срок службы аккумулятора	<ul style="list-style-type: none"> • Замените аккумулятор на новый.
	Плохой контакт между камерой и компактным блоком питания	<ul style="list-style-type: none"> • Протрите клеммы элементов питания чистой сухой тканью. • Плотнее вставьте штекер DC компактного блока питания в разъем DC IN камеры. • Подсоедините кабель питания к компактному блоку питания и надежно включите его в электрическую розетку.
Изображение размытое или не в фокусе	Смещение камеры	<ul style="list-style-type: none"> • Постарайтесь избежать перемещения камеры при нажатии на кнопку спуска затвора. • Если при съемке с большими выдержками появляется предупреждение о сотрясении камеры , установите камеру на штатив.
	Автофокусировка нарушена в результате помех на пути вспомогательного луча света.	<ul style="list-style-type: none"> • Следите затем, чтобы не перекрыть вспомогательный луч света для автофокусировки пальцем или каким-либо другим предметом.
	Вспомогательный луч света для автофокусировки выключен	<ul style="list-style-type: none"> • Установите для вспомогательного луча для автофокусировки значение [On] (Вкл.). ➔ См. раздел <i>Меню съемки</i> (стр. 158)
	Снимаемый объект находится за пределами диапазона фокусировки	<ul style="list-style-type: none"> • Убедитесь, что расстояние от объектива до объекта составляет не менее 50 см. • Используйте режим макросъемки для съемки объектов на расстоянии от 5 до 50 см при минимальном фокусном расстоянии и на расстоянии от 15 до 50 см при максимальном.
Объект на записанном изображении слишком темный	Освещенность недостаточна для съемки	<ul style="list-style-type: none"> • Установите для встроенной вспышки режим On (Вкл.). • Используйте мощную внешнюю вспышку.
	Объект слишком темен относительно фона	<ul style="list-style-type: none"> • Установите положительное (+) значение компенсации экспозиции. • Используйте функцию фиксации экспозиции или точечного замера. ➔ См. разделы <i>Фиксация экспозиции (AELock)</i> (стр. 97) и <i>Переключение режимов замера экспозиции</i> (стр. 83)



Неполадка	Причина	Способ устранения
Объект на записанном изображении слишком темный	Объект расположен слишком далеко и не освещается вспышкой	<ul style="list-style-type: none"> Используйте встроенную вспышку для съемки объектов на расстоянии от 70 см до 5 м при минимальном фокусном расстоянии и на расстоянии от 70 см до 4 м - при максимальном. Используйте более мощную внешнюю вспышку. Увеличьте чувствительность ISO и повторите съемку. См. <i>Изменение чувствительности ISO</i> (стр. 92)
Объект на записанном изображении слишком яркий	Объект слишком близко	<ul style="list-style-type: none"> Отрегулируйте мощность вспышки с помощью функции компенсации экспозиции при съемке со вспышкой (стр. 100).
	Объект слишком ярк относительно фона	<ul style="list-style-type: none"> Установите отрицательное (-) значение компенсации экспозиции. Используйте функцию фиксации экспозиции или точечного замера. ➔ См. разделы <i>Фиксация экспозиции (AELock)</i> (стр. 97) и <i>Переключение режимов замера экспозиции</i> (стр. 83)
	Свет падает прямо на объект или отражается от объекта в камеру	<ul style="list-style-type: none"> Измените угол съемки.
	Вспышка включена (On)	<ul style="list-style-type: none"> Установите режим работы вспышки Auto (Автоматическая вспышка) или Off (Вспышка выключена).
Не срабатывает вспышка	Вспышка выключена (Off)	<ul style="list-style-type: none"> Установите режим работы вспышки Auto (Автоматическая вспышка) или On (Вспышка включена).
Изображение не выводится на экран телевизора	Установлена неправильная видеосистема	<ul style="list-style-type: none"> Установите видеосистему (NTSC или PAL), соответствующую телевизору (стр. 165).
	Установлен режим съемки  (Съемка панорам)	<ul style="list-style-type: none"> В режиме  (Съемка панорам) изображение не выводится на экран телевизора. Выберите другой режим.
Не работает зуммирование	Рычаг зуммирования нажат во время съемки в режиме видеофильма	<ul style="list-style-type: none"> Установите требуемое фокусное расстояние до начала съемки в режиме видеофильма.
Медленное считывание изображений с CF-карты Медленная запись изображений на CF-карту	Используемая в данный момент CF-карта была отформатирована в другом устройстве.	<ul style="list-style-type: none"> Используйте CF-карту, отформатированную в этой камере. ➔ См. раздел <i>Форматирование CF-карты</i> (стр. 131).

Технические характеристики

Все данные основаны на стандартных методах тестирования, применяемых компанией Canon. Технические характеристики могут быть изменены без уведомления.

PowerShot G3

Эффективное количество пикселей:	Прибл. 4 млн.
Датчик изображения:	Матрица ПЗС 1/1,8 дюйма (общее количество пикселей: прибл. 4,1 млн.)
Объектив:	7,2 (W) -28,8 (T) мм (эквив. диапазон для 35-мм пленки: 35-140 мм) F 2.0 (W)- 3.0 (T)
Цифровое увеличение	Прибл. в 3,6 раза (прибл. в 14 раз в сочетании с оптическим зуммированием)
Оптический видоискатель:	Видоискатель с зуммированием реального изображения Поле зрения приблизительно 83% Диоптрийная регулировка от -3 до +1 m ⁻¹ (диоптрийный эквивалент)
ЖК-монитор:	1,8-дюймовый цветной кремниевый TFT ЖК-монитор низкотемпературного типа/поле зрения приблизительно 100%
Способ автофокусировки:	Автофокусировка TTL (непрерывная или покадровая) Предусмотрены режимы фиксации фокусировки и ручной фокусировки
Фокусировочная точка:	1 фокусировочная точка (доступно любое положение)
Расстояние съемки: (от торца оправы объектива)	Обычная автофокусировка: 50 см - ∞ Автофокусировка в макрорежиме: 5 см (W) / 15 см (T) - 50 см Ручная фокусировка: 5 см (W) / 15 см (T) - ∞
Затвор:	Механический затвор + электронный затвор
Выдержки затвора:	15 -1/2000 с Выдержка 1,3 с или более доступна в режиме приоритета выдержки и в ручном режиме При большой выдержке затвора (1,3 с или более) используется функция шумопонижения
Замер экспозиции:	Оценочный, центрально-взвешенный интегральный или точечный (по центру или в точке автофокусировки)
Способ управления экспозицией:	Программная автоматическая установка экспозиции, автоматическая установка экспозиции с приоритетом выдержки, автоматическая установка экспозиции с приоритетом диафрагмы, ручная установка Предусмотрен режим фиксации экспозиции
Компенсация экспозиции:	±2,0 ступени (с шагом 1/3 ступени) Предусмотрен режим автоматической экспозиционной вилки (автобркетинг AEB)
Чувствительность (эквивалентная чувствительность пленки) :	Auto, эквивалент ISO 50, ISO 100, ISO 200 и ISO 400 (В режиме Auto камера автоматически настраивает чувствительность в диапазоне, эквивалентном ISO 50- ISO 100)
Баланс белого:	Автоматический TTL баланс белого, предустановленный баланс белого (доступные установки: ясная погода, облачная погода, лампа накаливания, флуоресцентная лампа, флуоресцентная лампа H, вспышка) или пользовательские установки баланса белого (1/2)

Встроенная вспышка:	Auto (Авто), On (Вкл.), Off (Выкл.) Уменьшение эффекта «красных глаз» вкл.: Уменьшение эффекта «красных глаз», авто/Уменьшение эффекта «красных глаз», Вкл/Выкл. Уменьшение эффекта «красных глаз» выкл.: Вкл/Выкл.	
Дальность работы вспышки:	70сМ-5,0 м (W), 70 см -4,0м (T) (Если для чувствительности задано значение ISO 100)	
Разъемы для внешней вспышки:	Синхроконттакт на колодке Рекомендуются следующие внешние вспышки: Canon Speedlite 220EX, 380EX, 420EX, 550EX, Macro Ring Lite MR-14EX и Macro Twin Lite MT-24EX	
Компенсация экспозиции при съемке со вспышкой:	±2,0 ступени (с шагом 1/3 ступени), предусмотрены фиксация FE, синхронизация при длительной выдержке и синхронизация по 1-ой/ по 2-ой шторке	
Режимы съемки:	Авто	Зона творческих режимов: программный, с приоритетом выдержки, с приоритетом диафрагмы и ручной, пользовательский 1 и 2
	Зона автоматических режимов:	портрет, пейзаж, ночная сцена, режим съемки панорам и видеофильм
Непрерывная съемка:	 : Прибл. 1,5 кадра/с  : Прибл. 2,5 кадра/с (Режим высокого разрешения/высокого качества с выключенным ЖК-монитором)	
Автоспуск:	Спускает затвор с задержкой 2 или 10 с	
Беспроводной пульт управления:	Съемка и воспроизведение (беспроводной пульт дистанционного управления входит в комплект камеры) При съемке изображения снимаются через 0 / 2 / 10 с после нажатия кнопки спуска затвора	
Съемка в режиме подключения к персональному компьютеру:	Предусмотрена (Эксклюзивное программное обеспечение включено в комплект поставки камеры)	
Носитель изображения:	Карта CompactFlash™ (CF) (тип I и тип II)	
Формат файлов:	Стандарт файловой системы для камер «Design rule for Camera File system», DPOF-совместимый	
Формат записи изображений:	Фотографии: JPEG (Exif2.2)* ¹ или RAW	Видео: AVI (изображение: Motion JPEG, звук: WAVE [моно])
Режим сжатия JPEG:	Наивысшее качество, высокое качество или обычное качество	
Количество записываемых пикселей:	Фотографии:	Высокое разрешение: 2272 x 1704 пикселей Среднее разрешение 1: 1600 x 1200 пикселей Среднее разрешение 2: 1024 x 768 пикселей Низкое разрешение: 640 x 480 пикселей
	Видео:	320 x 240 пикселей (прибл. 3 мин)* 160 x 120 пикселей (прибл. 3 мин)* Прибл. 15 кадров/с
	* Данные в скобках означают максимальную длительность непрерывной съемки видеофильма.	

Режимы воспроизведения:	Одиночное изображение (возможен вывод гистограммы), индексный режим (9 эскизов), с увеличением (прибл. 10x (макс.) на ЖК-мониторе), звуковые комментарии (макс. 60 с), слайд-шоу или непосредственная печать на принтер (CP-100 / CP-10 или VJ-принтер с функцией непосредственной печати)
Языки:	Меню и сообщения на 12 языках (английский, голландский, датский, испанский, итальянский, китайский, немецкий, норвежский, финский, французский, шведский и японский)
Параметры Моя камера (индивидуальная настройка):	Заставка начальной загрузки, звук начальной загрузки, звук срабатывания затвора, звук нажатия кнопок и звук автоспуска можно изменить одним из следующих способов: 1. Используя изображения и звуки, записанные камерой. 2. Используя данные, загруженные из компьютера с помощью прилагаемого программного обеспечения.
Интерфейс:	USB (mini-B) (возможность выбора обычного режима или режима PTP), аудио/видеовыход (возможность выбора NTSC или PAL, монофонический звук)
Источник питания:	1. Литиево-ионный аккумулятор (тип: BP-511) (входит в комплектацию камеры/приобретается дополнительно) 2. Литиево-ионный аккумулятор (тип: BP-512) (приобретается дополнительно) 3. Компактный блок питания (CA-560) (входит в комплектацию камеры) 4. Автомобильный блок питания (требуется приобретаемый дополнительно комплект CR560 (зарядное устройство/кабель прикуривателя))
Диапазон рабочих температур:	0-40 °C
Относительная влажность:	10-90%
Габариты (ш x в x г):	121,0 x 73,9 x 69,9 мм, исключая выступающие части
Вес:	Прибл. 410 г (только корпус камеры)

*¹ Данная цифровая камера поддерживает стандарт Exit 2.2 (также называемый «Exit Print»). Exit Print является стандартом, предназначенным для улучшения связи между цифровыми камерами и принтерами. При подключении к принтеру, совместимому со стандартом Exit Print, используются и оптимизируются данные изображения, полученные камерой в момент съемки, что обеспечивает чрезвычайно высокое качество печати.

Характеристики аккумулятора

	Количество снятых изображений		Время воспроизведения
	ЖК-монитор включен	ЖК-монитор выключен	
BP511/BP-512 (полностью заряженный)	Прибл. 450 изображений	Прибл. 1050 изображений	Прибл. 360 мин

* Приведенные выше данные относятся к стандартным условиям тестирования, принятым компанией Canon. Фактические значения зависят от условий съемки и установок камеры.

* Данные о режиме видеопленки не приводятся.

* При низких температурах емкость аккумулятора может снизиться, поэтому быстро появляется пиктограмма низкого уровня заряда аккумулятора. В этом случае перед использованием аккумулятора рекомендуется согреть его в кармане.

<Условия тестирования

Съемка: Нормальная температура (23° C), чередование снимков с минимальным и максимальным фокусным расстоянием с 20-секундными интервалами, срабатывание вспышки на каждом четвертом кадре, включение и выключение питания через каждые 8 кадров. Используется CF-карта.

Воспроизведение: Нормальная температура (23° C), непрерывное воспроизведение со сменой кадра каждые 5 с. Используется CF-карта.



CF-карты и их приблизительная емкость (количество записанных изображений)

			FC-16M	FC-32M	FC-64M	FC-128M	FC-256MH*
L (Высокое)	2272 x 1704 пикселей		7	14	30	61	123
			13	27	54	110	222
			26	54	110	220	443
M 1 (Среднее)	1600x1200 пикселей		14	30	61	122	246
			26	54	109	219	440
			52	108	217	435	868
M 2 (Среднее)	1024 x 768 пикселей		25	53	107	215	431
			46	94	189	379	762
			84	174	349	700	1390
S (Низкое)	640 x 480 пикселей		58	120	241	482	962
			94	196	393	788	1563
			165	337	676	1355	2720
RAW	2272x1704 пикселей		3	7	15	31	65
Видеофильм	320x240 пикселей		44с	91с	183с	368с	735с
	160x120 пикселей		118с	242с	486с	973с	1954с

- Приведенные значения отражают стандартные условия съемки, установленные компанией Canon. Фактические значения могут изменяться в зависимости от фотографируемого объекта, условий съемки и установок камеры.
- Приблизительная максимальная длительность записываемых видеоклипов:
 : 3 мин, : 3 мин. Максимальные значения в таблице относятся к режиму непрерывной съемки.
- (Наивысшее качество), (Высокое качество), (Обычное качество) означают степень сжатия изображения.
- В некоторых регионах CF-карта Canon FC-256MH не продается.

Приблизительные размеры файлов изображений (оценка)

Разрешение		Сжатие		
L	(2272x1704 пикселей)	2002 Кбайта	1116 Кбайт	556 Кбайт
M1	(1600x1200 пикселей)	1002 Кбайта	558 Кбайт	278 Кбайт
M2	(1024x768 пикселей)	570 Кбайт	320 Кбайт	170 Кбайт
S	(640 x 480 пикселей)	249 Кбайт	150 Кбайт	84 Кбайта
RAW		3780 Кбайт		
Видео	(320 x 240 пикселей)	330 Кбайт/с		
	(160x120 пикселей)	120 Кбайт/с		

Аккумулятор BP-511/аккумулятор BP-512 (приобретается дополнительно)

Тип:	Перезаряжаемый литиево-ионный элемент
Номинальное напряжение:	7,4В
Номинальная емкость:	1100мАч
Число циклов перезарядки:	Приблизительно 300
Диапазон рабочих температур:	0-40° С
Габариты:	38x55x21 мм
Вес:	Приблизительно 70 г

Компактный блок питания CA-560

Входное напряжение:	100-240 В~ (50/60 Гц) 60ВА(100В)-75ВА(240В)
Номинальное выходное напряжение:	9,5 В / 2,7 А
Диапазон рабочих температур:	0 - 40° С
Габариты:	57 x 28 x 104 мм (только корпус)
Вес:	Приблизительно 180 г

Беспроводной пульт дистанционного управления WL-DC100

Источник питания:	Литиевый элемент питания CR2025
Диапазон рабочих температур:	0-40° С
Габариты:	35x6,5x56,6мм
Вес:	Прибл. 10г

Карта CompactFlash™

Тип гнезда карты:	Тип I
Габариты:	36,4x42,8x3,3 мм
Вес:	Прибл. 10г

CR-560 Комплект «Зарядное устройство/кабель прикуривателя» (приобретается дополнительно)



• Зарядное устройство CG-560

Входное напряжение:	9,5 В= (при питании от CA-560) 12/24 В= (при питании от аккумулятора автомобиля)
Входной ток:	2,5 А= (при зарядке аккумулятора)
Номинальное выходное напряжение:	8,4 В, 1,6А= (при зарядке аккумулятора) 9,5 В, 1,5А= (при работе в качестве блока питания)
Диапазон рабочих температур:	0 - 40° С
Габариты:	93 x 36 x 71 мм
Вес:	Приблизительно 140 г



• Кабель автомобильного прикуривателя CB-560

Тип бортового питания:	Гнездо прикуривателя с питанием от автомобильного аккумулятора напряжением 12 или 24 В, минус на массе
Предохранитель:	125 В/4А 
Длина:	Приблизительно 1,8 м
Вес:	Приблизительно 80 г

Широкоугольный конвертор WC-DC58N (приобретается дополнительно)

Увеличение:	Приблизительно 0,7x
Фокусное расстояние:	
Конструкция объектива:	3 элемента в 3 группах
Диапазон фокусировки (от торца объектива):	5 см -  (объектив PowerShot G3 установлен на минимальное фокусное расстояние)
Диаметр резьбы:	Стандартная 58-миллиметровая резьба под фильтры (для установки конверторов на PowerShot G3 необходим адаптер конверторов LA-DC58B)
Габариты:	Диаметр: 94,5 мм/длина: 54,9 мм
Вес:	Прибл. 275 г

Телеконвертор TC-DC58N (приобретается дополнительно)

Увеличение:	Приблизительно 1,75x
Фокусное расстояние:	
Конструкция объектива:	3 элемента в 3 группах
Диапазон фокусировки (от торца объектива):	50 см -  (объектив PowerShot G3 установлен на максимальное фокусное расстояние)
Диаметр резьбы:	Стандартная 58-миллиметровая резьба под фильтры (для установки конверторов на PowerShot G3 необходим адаптер конверторов LA-DC58B)
Габариты:	Диаметр: 75 мм/длина: 50 мм
Вес:	Прибл. 185 г

Макроконвертор для съемки с близкого расстояния 250D (58 мм) (приобретается дополнительно)

Фокусное расстояние:	250 мм
Диапазон фокусировки (от торца объектива):	10 - 25 см (при установке на PowerShot G3)
Диаметр резьбы:	Стандартная 58-миллиметровая резьба под фильтры (для установки конверторов на PowerShot G3 необходим адаптер конверторов LA-DC58B)
Габариты	Диаметр: 60 мм/длина: 12 мм
Вес:	Приблизительно 80 г

Алфавитный указатель

CF-карта

- Емкость при записи 197
- Обращение 23
- Установка 22
- Форматирование 131

DPOF

- Заказ на отправку 152
- Установки для печати 145,150

А

- Автоматический брекетинг (Режим АЕВ) 93
- Автоматический режим (AUTO) 51
- Автоматическое воспроизведение (Слайд-шоу) 124
- Автоповорот 111,164
- Автоспуск 70
 - Звук 46-47,164
- Автоэкспозиция с приоритетом диафрагмы (Av) 79
- Аккумулятор
 - Зарядка 16
 - Меры предосторожности при обращении 17
 - Разряженное состояние 20
 - Установка 19
 - Характеристики 196

Б

- Баланс белого 86
- Батарея системы впечатывания даты 188
- Беспроводной пульт дистанционного управления
 - Воспроизведение 176
 - Извлечение элемента питания 175
 - Съемка 175
 - Установка аккумулятора 174

В

- Величина диафрагмы 75,77,79,81
- Видеосистема 154,165
- Видеофильм (VCR)
 - Воспроизведение 117
 - Редактирование 119
 - Съемка 68
- Видеоискатель
 - ЖК-монитор 11,32
 - Оптический 11,38
- Включение/выключение питания 28 -29
- Внешняя вспышка 177
- Воспроизведение 113
- Воспроизведение отдельного изображения 113
- Воспроизведение
 - Видеофильмы 117
 - Включение из режима съемки 31
 - Воспроизведение отдельного изображения 113
 - Громкость 163
 - ЖК-монитор 36
 - Индексное воспроизведение 115

- Переход через несколько изображений 116
- Поворот 121
- Слайд-шоу 124
- Телевизор 154
- Увеличение изображений 114
- Восстановление установок по умолчанию 168
- Ручной режим
 - Режим съемки 81
 - Установка характеристик изображения 89
 - Фокусировка (MF) 106
 - Экспозиция (M) 81
- Вспышка 60
 - Компенсация экспозиции 100
 - Момент срабатывания вспышки 102

Г

- Гистограмма 37
- Главный диск управления 14
- Громкоговоритель 10
- Громкость
 - Воспроизведение 163
 - Съемка 163

Д

- Дата/Время 24,162
- Дисплей 15

Ж

- ЖК-монитор 32-37
- Яркость 162

З

- Заказ на отправку
 - Выбор изображений 152
 - Сброс 152
- Замер экспозиции
 - Оценочный 83
 - Точечный (в центре) 83
 - Точечный (точка автофокусировки) 83
 - Центрально-взвешенный интегральный 83
- Зарядное устройство 186
- Затвор
 - Автоэкспозиция с приоритетом выдержки (Tv) 77
 - Выдержка 75,77,79,81
 - Громкость 163
 - Звук 46-47,163
- Защита 128,161
- Звук нажатия кнопок 46 - 47,164
- Звуковой сигнал 162,163,164
- Звуковые комментарии 122
- Зона автоматических режимов 13
- Зона творческих режимов 13
- Зуммирование 41,72,114

И

Индексное воспроизведение	115
Индикатор питания/режима работы	28
Индикаторы	11
Интервалометр	103,160
Интерфейс	
Кабели	10,137,154

К

Кабель автомобильного прикуривателя	186
Карта CompactFlash™	22,23,131,197
Кнопка спуска затвора	39
Нажатие наполовину	39
Полное нажатие	39
Кольцевые вспышки для съемки с близкого расстояния	180
Компактный блок питания	16,21
Компенсация экспозиции	85
Компенсация экспозиции при съемке со вспышкой	100
Конверторы	
Макроконвертор	184
Телеобъектив	183
Установка конверторов	185
Широкоугольный конвертор	183
Контрастность	89
Крышка объектива	27
Крышка разъемов	10

М

Меню	
Воспроизведение	161
Выбор меню и установок	42
Настройка	162-165
Список пунктов	158
Съемка	158
Моя камера	
Меню	166
Регистрация	48
Установки	46
Мягкий футляр	27

Н

Назначение компонентов	10
Насыщенность	90
Начальная загрузка	
Изображение	30,46-47,166
Звук	30,46-47,166
Номера файлов	112

О

Отображение информации	35-36
------------------------	-------

П

Пейзажный режим (🌄)	63
Переход через несколько изображений	116
Печать	132,139,150
Выбор изображений	145
Сброс	149
Стиль печати	147
Установки	141
Поворот	121
Поиск и устранение неполадок	191-193
Пользовательские установки	109,160
Портретный режим (👤)	63
Предупреждение о перегреве	37
Программная автоэкспозиция (P)	75

Р

Разрешение	55
Разъем аудио/видео A/V Out	10,154
Рамка автофокусировки	82
Режим AEB	93
Режим макросъемки (📷)	69
Режим непрерывной съемки (📷)	73
Режим ночной сцены (🌃)	64
Режим подключения к ПК	157,165
Режим съемки	204
Диск	13
Доступные функции	204
Режим съемки панорам (📷)	65
Кадрирование объектов	65
Съемка	66
Режим фокусировочной вилки	95
Режимы отображения	32-37
Подробный	35,36
Простой	35,36
Резкость	90
Ремень	27

С

Сброс номеров файлов	112
Связь	157,165
Сжатие	55,197
Слайд-шоу	124,161
Время воспроизведения	126
Выбор изображений	125
Запуск	124
Повтор	126
Сообщения	169
Стирание	
Всех изображений	130
Одиночных изображений	129
Отображаемых изображений	9

Съемка	28,31,38
Включение из режима воспроизведения	31
Проверка изображений	53
Телевизор	154

Т

Телефото	41
Технические характеристики	194 -199
Точечный замер	83

У

Увеличение изображений	114
Установка фокусировки	108
Установки формата заказа цифровой печати (DPOF)	
Заказ на отправку	152
Установки для печати	145,150
Уход и обслуживание камеры	190

Ф

Файлы WAVE	36,50,122
Фиксация экспозиции (AE Lock)	97
Фильтр нейтральной плотности	110,159
Фокусировка	
Настройки	108,159
Ручная	106
Фиксация	105
Фокусировочная вилка	95
Фокусировочная вилка (Focus-ВКТ)	95
Фокусное расстояние	41
Формат записи файлов	53,58
Формат файла	53,58
Формат файлов RAW	53,58
Форматирование	131
Фотоэффект	89
Функция уменьшения эффекта «красных глаз»	61

Х

Характеристики изображения	89
Контрастность	90
Насыщенность	90
Резкость	90

Ц

Цифровое увеличение	41,72,160
Цифровой разъем	10,137,156

Ч

Черно-белый режим	89
Чистка	190
Чувствительность ISO	92

Ш

Широкоугольное положение	41
Штативное гнездо	11

З

Экспозиция	
АЕВ	93
Автоэкспозиция с приоритетом выдержки (TV)	77
Автоэкспозиция с приоритетом диафрагмы (Av)	79
Баланс белого	86
Компенсация	85
Компенсация экспозиции при съемке со вспышкой	100
Фиксация экспозиции (AE Lock)	97
Экспопамять при съемке со вспышкой	99
Энергосбережение	30,162

Я

Языковые установки	26,165
Яркость	
ЖК-монитор	162

Функции, доступные в различных режимах съемки

В таблице представлены функции, доступные в каждом из режимов съемки. Можно снимать с параметрами, сохраненными в режиме C1 или C2 (стр. 109).

			AUTO					P	TV	Av	M	Стр. стр.
Разрешение	Высокое	L	●*	●*	●*	●*	▲*	-	●*	●*	●*	55
	Среднее 1	M1	●	●	●	●	▲	-	●	●	●	
	Среднее 2	M2	●	●	●	●	▲	-	●	●	●	
	Низкое	S	●	●	●	●	▲	-	●	●	●	
Разрешение	Видеофильм		-	-	-	-	-	●*	-	-	-	55
	Видеофильм		-	-	-	-	-	●	-	-	-	
Сжатие	Наивысшее качество		●	●	●	●	▲	-	●	●	●	55
	Высокое качество		●*	●*	●*	●*	▲*	-	●*	●*	●*	
	Обычное качество		●	●	●	●	▲	-	●	●	●	
Формат файлов	JPEG		●	●	●	●	●	-	●*	●*	●*	58
	RAW		-	-	-	-	-	-	●	●	●	
Вспышка	Авто		●*	●*	●	●*	-	-	●	-	-	60
	Вкл.		-	●	●	●	▲	-	●	●	●	
	Выкл.		●	●	●*	●	▲*	●	●*	●*	●*	
Умен. эфф. «красных глаз», вспышка вкл.			●	●	●	●	▲	-	●	●	●	61
Синхронизация вспышки при длительной выдержке	Вкл.		-	-	●	●	▲	-	●	-	●	61
	Выкл.		●	●	-	-	▲*	-	●*	●*	●	
Настройка вспышки	Вкл.		●	●	●	●	●	-	●	●*	●*	100
	Выкл.		-	-	-	-	-	-	-	●	●	
Синхронизация вспышки	По 1-ой шторке		●	●	●	●	●	-	●*	●*	●*	102
	По 2-ой шторке		-	-	-	-	-	-	●	●	●	
Вспомогательный луч для автофокусировки			●	●	●	●	▲	●	●	●	●	159
Режим перевода кадров	Покадровый		●*	●*	●*	●*	▲*	●*	●*	●*	●*	73
	Обычная непрерывная съемка		-	●	●	●	-	-	●	●	●	
	Высокоскоростная непрерывная съемка		-	●	●	●	-	-	●	●	●	
	Автоспуск (10 с)		●	●	●	●	●	●	●	●	●	/0
	Автоспуск (2 с)		●	●	●	●	●	●	●	●	●	
Интервалометр			-	-	-	-	-	-	●	●	●	103
Рамка автофокусировки	Центральная точка		●	●	●	●	●	●	●*	●*	●*	32
	Вручную		-	-	-	-	-	-	●	●	●	
Ручная фокусировка			-	●	●	●	●	●	●	●	●	106

		AUTO						P	TV	Av	M	См. стр.
Режим «Макро»			●	●	-	●	●	●	●	●	●	69
Цифровое увеличение	Включено		●	●	●	●	-	-	●	●	●	72
	Выключено		●*	●*	●*	●*	-	-	●*	●*	●*	
Компенсация экспозиции			-	●	●	●	▲	●	●	●	-	85
Способ замера экспозиции	Оценочный замер		●	●	●	●	●	●	●*	●*	●*	83
	Центрально-взвешенный интегральный		-	-	-	-	-	-	●	●	●	
	Точечный замер		-	-	-	-	-	-	●	●	●	
	По центру		-	-	-	-	-	-	●*	●*	●*	
Фокусировочная точка			-	-	-	-	-	-	●	●	●	
Фиксация AE/фиксация FE			-	-	-	-	-	-	●	●	●	97/99
Вилка	AEB		-	-	-	-	-	-	●	●	●	93/95
	Фокусировочная вилка		-	-	-	-	-	-	● ⁽¹⁾	● ⁽¹⁾	● ⁽¹⁾	
Баланс белого ⁽²⁾		WB	- ⁽³⁾	●	●	●	▲	● ⁽⁴⁾	●	●	●	86
Фотоэффект			-	●	●	●	▲	●	●	●	●	89
Контрастность/резкость/насыщенность			-	-	-	-	-	-	●	●	●	
Режим фокусировки	Непрерывная		●*	●*	●*	●*	▲*	●	●*	●*	●*	108
	Покадровая		●	●	●	●	▲	-	●	●	●	
Чувствительность ISO		ISO	- ⁽⁵⁾	- ⁽⁵⁾	- ⁽⁵⁾	- ⁽⁵⁾	- ⁽⁵⁾	- ⁽⁵⁾	●	●	●	92
Автоповорот	Вкл.		●*	●*	●*	●*	▲*	-	●*	●*	●*	111
	Выкл.		●	●	●	●	▲	-	●	●	●	
Фильтр нейтральной плотности			-	-	-	-	-	-	●	●	●	110

* Установка по умолчанию.

● Установка возможна.

▲ Установка возможна только для первого изображения.

- Установка невозможна.

■ (Затененные клетки) Установка сохраняется при выключении питания камеры.

Для параметров, измененных с помощью меню или нажатием кнопок (кроме [Date/Time] (Дата и время), [Language] (Язык) и [Video System] (Видеосистема)), можно одновременно восстановить значения по умолчанию (стр. 168).

(1) Выбор возможен только в режиме ручной фокусировки.

(2) Выбор фотоэффектов [Sepia] (Сепия) и [B/W] (Черно-белое) невозможен.

(3) Для баланса белого устанавливается режим [AUTO] (Авто).

(4) Установка баланса белого для съемки со вспышкой ([Flash]) невозможна.

(5) Чувствительность ISO устанавливается камерой автоматически.

(6) Выбор чувствительности ISO [AUTO] невозможен.

Canon



ME67