

РУССКИЙ

Canon

*PowerShot G6*

DIGITAL CAMERA

# Руководство пользователя камеры



**DiG!C**

- Ознакомьтесь с разделом *Прочитайте это в первую очередь* (стр. 5).
- Также ознакомьтесь с *Вводным руководством по программному обеспечению* и *Руководством по прямой печати*.



Exif Print



## Порядок операций и справочные руководства



**Рекомендуется использовать оригинальные дополнительные принадлежности компании Canon.**

Данное изделие оптимизировано для работы с оригинальными дополнительными принадлежностями компании Canon. Компания Canon не несет ответственности за любые повреждения данного изделия и/или несчастные случаи, такие, как возгорание и т.п., вызванные неполадками в работе дополнительных принадлежностей сторонних производителей (например, протечка и/или взрыв аккумулятора). Обратите внимание, что гарантия не распространяется на ремонт, связанный с неправильной работой дополнительных принадлежностей сторонних производителей, хотя такой ремонт возможен на платной основе.

## Температура корпуса камеры

Если камера используется в течение длительного времени, корпус камеры может нагреваться. Помните об этом и соблюдайте осторожность при работе с камерой в течение длительного времени.

## ЖК-монитор

Жидкокристаллический монитор изготавливается с использованием высокопрецизионных технологий. Более 99,99% пикселей работают в соответствии с техническими требованиями. Менее 0,01 % пикселей могут иногда самопроизвольно загораться или отображаться в виде красных или черных точек. Это не оказывает никакого влияния на записываемое изображение и не является неисправностью.

## Видеоформат

Перед использованием камеры совместно с телевизором установите в камере тот формат видеосигнала, который используется в Вашем регионе (стр. 160).

## Установка языка меню

Изменение языка меню рассматривается на стр. 28.

### Ограничение ответственности





- Несмотря на то что были приложены все усилия для обеспечения полноты и точности информации, содержащейся в данном Руководстве, компания Canon не несет ответственности за возможные опечатки и упущения в документации.
- Компания Canon сохраняет за собой право в любое время изменять характеристики аппаратных средств и программное обеспечение, описанные в данном Руководстве, без предварительного уведомления.
- Никакая часть настоящего Руководства не может быть воспроизведена, передана, переписана, записана в систему поиска информации или переведена на какой-либо язык в какой бы то ни было форме и какими бы то ни было средствами без предварительного письменного согласия компании Canon.
- Компания Canon не дает никаких гарантий в отношении ущерба, причиненного порчей или потерей данных вследствие ошибочной эксплуатации или неисправности камеры, программного обеспечения, карт CompactFlash™ (CF-карт), персональных компьютеров, периферийных устройств или использования иных карт, не являющихся картами типа Canon CF.

## Торговые марки

- Canon и PowerShot являются торговыми марками компании Canon.
- CompactFlash является торговой маркой корпорации SanDisk.
- Macintosh, Mac OS и QuickTime являются торговыми марками корпорации Apple Computer, зарегистрированными в США и других странах.
- Microsoft, Windows и Windows NT являются зарегистрированными торговыми марками либо торговыми марками корпорации Microsoft в США и/или других странах.
- Прочие названия и изделия, не упомянутые выше, могут быть зарегистрированными торговыми марками или торговыми марками соответствующих компаний.



## Условные обозначения

Символы под заголовками обозначают режимы работы. Например, в приведенном ниже примере диск установки режима должен быть установлен в положение **AUTO**, , , , , **P**, **Tv**, **Av** или **M**.

### Использование встроенной вспышки

Диск установки режима

**AUTO**     **P** **Tv** **Av** **M**









: Этим символом обозначается важная информация, относящаяся к работе камеры.











: Этим символом обозначаются сведения, дополняющие основные операции.

# Содержание

★: Таблицы функций и операций.

<b>Прочитайте это в первую очередь</b> . . . . .	<b>5</b>
<b>Элементы камеры и их назначение</b> . . . . .	<b>11</b>
Вид спереди . . . . .	11
Вид сзади/снизу . . . . .	12
Органы управления . . . . .	13
Диск установки режима . . . . .	14
Главный диск управления . . . . .	15
Дисплей . . . . .	16
<b>Подготовка камеры</b> . . . . .	<b>18</b>
Зарядка аккумулятора . . . . .	18
Установка аккумулятора . . . . .	21
Установка CF-карты . . . . .	23
Закрепление ремня . . . . .	25
Установка крышки объектива . . . . .	25
Установка даты и времени . . . . .	26
Установка языка . . . . .	28
<b>Основные функции</b> . . . . .	<b>29</b>
Включение/выключение питания . . . . .	29
Переключение между режимами съемки и воспроизведения . . . . .	32
Использование ЖК-монитора . . . . .	33
★ Информация на ЖК-мониторе . . . . .	36
Съемка с оптическим видоискателем . . . . .	41
Зуммирование (изменение фокусного расстояния) . . . . .	42
Нажатие кнопки спуска затвора . . . . .	43
★ Выбор меню и установок . . . . .	45
Восстановление параметров по умолчанию . . . . .	54
<b>Съемка: установки выбирает камера</b> . . . . .	<b>55</b>
 Автоматический режим . . . . .	55
Просмотр изображения сразу после съемки . . . . .	57
Изменение разрешения и сжатия . . . . .	60
Изменение формата файлов . . . . .	62
 Использование встроенной вспышки . . . . .	64
 Портретный режим . . . . .	67
 Пейзажный режим . . . . .	67
 Режим ночного сюжета . . . . .	68
 Съемка панорам (режим съемки панорам) . . . . .	69
 Режим видеосъемки . . . . .	72
 Режим «Макро» . . . . .	74

Режим «Супер-макро»	75
 Автоспуск	76
Цифровой зум	77
 Непрерывная съемка	78
<b>Съемка: выбор особых установок</b>	<b>80</b>
<b>P</b> Программная автоматическая экспозиция	80
<b>Tv</b> Установка выдержки затвора	82
<b>Av</b> Установка величины диафрагмы	85
<b>M</b> Ручная установка выдержки затвора и величины диафрагмы	87
 Выбор рамки автофокусировки	89
 Переключение режимов замера экспозиции	92
 Настройка экспозиции	94
<b>WB</b> Настройка цветových оттенков (баланс белого)	95
Изменение чувствительности ISO	98
Выбор фотоэффекта	99
Автоматический брекетинг (Режим АЕВ)	101
Фокусировочная вилка (Фокус-ВКТ)	103
<b>*</b> Фиксация экспозиции (Фикс. АЭ)	105
<b>*</b> Фиксация экспозиции при съемке со вспышкой (FE Lock)	107
Переключение параметров настройки вспышки	109
Переключение момента срабатывания вспышки	111
Съемка изображений с заданным интервалом (Интервалометр)	112
Съемка объектов, не подходящих для автофокусировки	114
Переключение между режимами фокусировки	118
<b>C1 C2</b> Сохранение пользовательских настроек	119
Использование фильтра нейтральной плотности	120
Установка функции автоповорота	121
Сброс номеров файлов	122
<b>Воспроизведение</b>	<b>124</b>
Просмотр изображений по одному	124
 Увеличение изображений	125
 Одновременный просмотр девяти изображений (индексный режим)	126
<b>JUMP</b> Переход через несколько изображений	127
Просмотр видеофильмов	128
Редактирование видеофильмов	130
Поворот изображений на мониторе	132
 Добавление звуковых комментариев к изображениям	133
Автоматическое воспроизведение (слайд-шоу)	135
Защита изображений	139

<b>Стирание</b> .....	<b>140</b>
 Стирание изображений по одному .....	140
Стирание всех изображений .....	140
Форматирование CF-карты .....	141
<b>Заказ на печать</b> .....	<b>142</b>
О печати .....	142
Параметры печати (Параметры печати DPOF) .....	144
<b>Параметры передачи изображений (Заказ передачи DPOF)</b> .....	<b>149</b>
Выбор изображений для передачи .....	149
<b>Загрузка изображений в компьютер</b> .....	<b>151</b>
Загрузка путем подсоединения камеры к компьютеру .....	152
Требования к компьютеру .....	152
Загрузка изображений с помощью функции прямой передачи .....	156
Подключение камеры к компьютеру для загрузки изображений без установки программного обеспечения .....	158
Загрузка непосредственно с CF-карты .....	159
<b>Просмотр изображений на экране телевизора</b> .....	<b>160</b>
<b>Индивидуальная настройка камеры (параметры «Моя камера»)</b> .....	<b>161</b>
Изменение параметров меню «Моя камера» .....	161
Регистрация параметров меню «Моя камера» .....	163
<b>Список кодов ошибок и сообщений</b> .....	<b>167</b>
<b>Список сообщений</b> .....	<b>168</b>
<b>Поиск и устранение неполадок</b> .....	<b>170</b>
<b>Приложение</b> .....	<b>175</b>
Использование беспроводного пульта дистанционного управления .....	175
Установка бленды объектива LH-DC30 (продается отдельно) .....	178
Использование внешней вспышки (продается отдельно) .....	180
Использование конверторов/ макроконверторов (продаются отдельно) .....	185
Использование компактного блока питания (продается отдельно) .....	189
Использование зарядного устройства (продается отдельно) и кабеля автомобильного прикуривателя (продается отдельно) .....	190
Замена элемента питания календаря .....	191
Уход за камерой .....	192
<b>Технические характеристики</b> .....	<b>193</b>
<b>Алфавитный указатель</b> .....	<b>202</b>
<b>★ Функции, доступные в различных режимах съемки</b> .....	<b>206</b>



## Обязательно прочитайте эти параграфы

### Тестовые снимки

Перед съемкой важных сюжетов настоятельно рекомендуется снять несколько пробных кадров, чтобы убедиться в правильности работы камеры.

Обратите внимание на то, что компания Canon, ее филиалы и дочерние компании, а также дистрибьюторы не несут никакой ответственности за любой ущерб, обусловленный какой-либо неисправностью камеры и ее принадлежностей (включая карты CompactFlash™), приводящей к сбою в записи изображения или к записи изображения не в том формате, на который рассчитан аппарат.

### Предостережение в отношении нарушения авторских прав

Цифровые камеры Canon предназначены для личного использования и ни при каких обстоятельствах не должны использоваться для целей, нарушающих или противоречащих международным или местным законам и положениям по защите авторских прав. В некоторых случаях копирование с помощью камеры или иного устройства изображений, снятых во время спектаклей или выставок, а также снимков объектов коммерческого назначения может являться нарушением авторских прав или других установленных законодательством прав даже в том случае, если съемка изображения была произведена в целях личного использования.

### Ограничения действия гарантии

Условия гарантии на камеру см. в брошюре «Система европейской гарантии Canon (EWS)», входящей в комплект поставки камеры.

**Адреса службы поддержки клиентов Canon см. в конце данного Руководства или в брошюре «Система европейской гарантии Canon (EWS)».**

## Меры предосторожности

- Перед использованием камеры обязательно прочтите и уясните приведенные ниже правила техники безопасности. Строго следите за соблюдением правил надлежащего обращения с камерой.
- Приведенные ниже меры предосторожности позволяют обеспечить безопасную и правильную эксплуатацию камеры и ее принадлежностей с целью предотвратить травмирование фотографа и прочих лиц, а также повреждение оборудования.
- На нескольких следующих страницах под термином «оборудование» понимается в основном камера и ее источники питания (подробнее о дополнительных источниках питания см. в документе «Состав системы»).

## ⚠ Предостережения

- **Запрещается направлять камеру непосредственно на солнце, а также на другие яркие источники света – это может повредить зрение.**
- **Запрещается применять вспышку в непосредственной близости от глаз человека или животного.** Воздействие света повышенной интенсивности, испускаемого вспышкой, может привести к ухудшению зрения. В частности, при съемке детей минимально допустимое расстояние до ребенка составляет один метр.
- **Оборудование следует хранить в местах, недоступных для детей и подростков.** Если ребенок случайно повредит камеру или аккумулятор, это может привести к серьезной травме. Кроме того, попадание наручного ремня на шею ребенка может привести к удушью.
- **Тщательно следите за тем, чтобы используемые в камере элементы питания календаря не попали в руки ребенка.** Если ребенок проглотил элемент питания, немедленно обратитесь к врачу.
- **Не пытайтесь разобрать или изменить какую-либо часть оборудования, если это не предписывается настоящим Руководством.** Разборка или модифицирование оборудования может привести к поражению электрическим током высокого напряжения. Проверка, изменение и ремонт внутренних деталей должны производиться только квалифицированным сервисным персоналом, который уполномочен дистрибьютором или службой поддержки клиентов компании Canon.
- **Для предотвращения риска поражения электрическим током не прикасайтесь к деталям вспышки, если она повреждена.** Запрещается прикасаться к внутренним деталям оборудования, доступ к которым оказался открыт в результате повреждения. Возможно поражение электрическим током высокого напряжения. При первой возможности обратитесь к дистрибьютору камеры или в службу поддержки клиентов компании Canon.
- **Немедленно прекратите эксплуатацию оборудования в случае появления дыма или резкого запаха.** Нарушение этого требования может привести к возгоранию или поражению электрическим током. Немедленно выключите камеру, извлеките из нее аккумулятор или отключите сетевой кабель от электрической розетки. Убедитесь в том, что выделение дыма и запаха прекратилось. Обратитесь к дистрибьютору камеры или в ближайшее отделение службы поддержки клиентов компании Canon.
- **Прекратите эксплуатацию оборудования, если оно упало или если поврежден корпус.** Нарушение этого требования может привести к возгоранию или поражению электрическим током. Немедленно выключите камеру, извлеките из нее аккумулятор или отключите сетевой кабель от электрической розетки. Обратитесь к дистрибьютору камеры или в ближайшее отделение службы поддержки клиентов компании Canon.

- 
- **Не допускайте попадания воды или других жидкостей на оборудование и не погружайте оборудование в какие-либо жидкости.** Не допускайте попадания жидкости внутрь камеры. Камера не является водонепроницаемой. В случае контакта наружной части камеры с жидкостью или содержащим соль воздухом протрите камеру мягкой абсорбирующей тканью. В случае попадания воды или прочих посторонних веществ внутрь камеры немедленно выключите питание камеры, извлеките из нее аккумулятор или отключите сетевой кабель от электрической розетки. Продолжение эксплуатации оборудования может привести к возгоранию или поражению электрическим током. Обратитесь к дистрибьютору камеры или в ближайшее отделение службы поддержки клиентов компании Canon.

---

  - **Запрещается использовать вещества, содержащие спирт, бензин, растворители или прочие горючие вещества, для чистки и обслуживания оборудования.** Использование этих веществ может привести к возгоранию.

---

  - **Регулярно отсоединяйте кабель питания и удаляйте пыль и загрязнения, скапливающиеся на вилке, внутренних поверхностях электрической розетки и на окружающих областях.** При повышенном содержании в воздухе пыли, влаги или жира загрязнения, скапливающиеся за продолжительное время вокруг вилки, могут стать влажными и привести к короткому замыканию и последующему возгоранию.

---

  - **Запрещается отрезать, повреждать и изменять шнур сетевого адаптера, а также ставить на него тяжелые предметы.** Любые подобные действия могут вызвать короткое замыкание и привести к пожару или поражению электрическим током.

---

  - **Запрещается прикасаться к сетевому кабелю влажными руками.** Это может привести к поражению электрическим током. При отключении кабеля его следует держать за штекер. Запрещается тянуть за гибкую часть кабеля, так как это может привести к повреждению изоляции или оголению проводов, что является потенциальным источником пожара или поражения электрическим током.

---

  - **Используйте только рекомендованные источники питания.** Использование других источников питания, кроме специально рекомендованных для работы с данным оборудованием, может привести к перегреву и деформации оборудования, возгоранию, поражению электрическим током или возникновению иных опасных ситуаций.

---

  - **Запрещается оставлять элементы питания вблизи от источников тепла или подвергать их прямому воздействию огня или нагреванию.** **Запрещается погружать элементы питания в воду.** Подобные действия могут привести к повреждению элементов питания и вытеканию вызывающей коррозию жидкости, которая может явиться причиной пожара, поражения электрическим током, взрыва или серьезной травмы.
-

- **Запрещается разбирать, модифицировать или нагревать элементы питания:** существует риск получения травмы вследствие взрыва. Немедленно промойте водой любой участок тела – особенно глаза и рот, а также одежду в случае попадания на них содержимого аккумулятора. При попадании этих веществ в глаза или рот немедленно промойте их водой и обратитесь к врачу.
- **Не допускайте падения элементов питания, а также значительных механических воздействий на элементы питания, которые могут привести к повреждению их корпуса.** Это может вызвать утечку электролита и травмы.
- **Запрещается закорачивать клеммы элемента питания при помощи металлических предметов, например, держателей ключей.** Это может привести к перегреву, ожогам и прочим травмам. При транспортировке или хранении аккумулятора используйте входящую в комплект поставки крышку клемм.
- **Перед тем как выбросить элемент питания, заклейте его клеммы лентой или иным изоляционным материалом, чтобы предотвратить прямой контакт с другими объектами.** Соприкосновение с металлическими деталями предметов в контейнере для мусора может привести к пожару или взрыву. Элементы питания следует выбрасывать в специально отведенные для этого места, если таковые предусмотрены в месте Вашего проживания.
- **Используйте только рекомендованные аккумуляторы и зарядные устройства.** Использование любых других аккумуляторов, кроме специально рекомендованных для данного оборудования, может вызвать взрыв или утечку электролита и, как следствие, привести к пожару, травме или повреждению окружающих предметов.
- **Если камера не используется, отключите компактный сетевой адаптер от камеры и электрической штепсельной розетки; это необходимо для предотвращения пожара и прочих опасных ситуаций.** Непрерывное длительное использование устройства может привести к его перегреву, деформации и возгоранию.
- **Принимайте необходимые меры предосторожности при установке продаваемых отдельно широкоугольного конвертора, телеконвертора, конвертора для съемки с близкого расстояния и адаптера конвертора.** При их падении и разрушении стеклянные осколки могут вызвать травмы.

### **Предупреждение о воздействии магнитных полей**

Не подносите предметы, чувствительные к магнитным полям (например, кредитные карточки) к громкоговорителю камеры (стр. 11). В результате возможна потеря данных или выход предмета из строя.

## Меры предосторожности

- **Не следует использовать, оставлять или хранить оборудование в местах, подверженных воздействию интенсивного солнечного света или высокой температуры, например, на приборном щитке или в багажнике автомобиля.** Воздействие интенсивного солнечного света или тепла может привести к утечке электролита из аккумулятора, перегреву или взрыву аккумулятора и, как следствие, к пожару, ожогу или нанесению иных травм. Высокая температура может также вызвать деформацию корпуса. При питании камеры от компактного блока питания необходимо обеспечить хорошую вентиляцию.

---

- **Запрещается хранить оборудование во влажных или запыленных местах.** Это может привести к пожару, поражению электрическим током и прочим повреждениям.

---

- **Оберегайте камеру от ударов и чрезмерных механических нагрузок и тряски,** которые могут привести к травме фотографа или повреждению оборудования, переносимого или удерживаемого с помощью ремня.

---

- **Следите, чтобы в процессе съемки не закрывать вспышку пальцами или одеждой.** Возможно повреждение вспышки, может ощущаться запах дыма или будет слышен шум. Кроме того, не прикасайтесь к поверхности вспышки после съемки нескольких кадров непосредственно друг за другом. В обоих случаях можно обжечься.

---

- **Не используйте вспышку, если ее линза испачкана, покрыта пылью или к ней прилипли другие предметы.** В результате повышения температуры возможно повреждение вспышки.

---

- **Зарядное устройство или компактный блок питания необходимо подключать к розетке с указанным номинальным напряжением (не выше).** Вид вилки зарядного устройства зависит от региона.

---

- **Не используйте зарядное устройство или компактный блок питания, если поврежден его кабель или вилка, либо если вилка не до конца вставлена в электрическую розетку.**

---

- **Не допускайте соприкосновения металлических объектов (например, булавок или ключей) с контактами или вилкой зарядного устройства, а также загрязнения контактов или вилки.**

---

- **Если камера используется в течение длительного времени, корпус камеры может нагреваться.** Соблюдайте осторожность при работе с камерой в течение длительного времени: нагревание камеры может вызывать ощущение ожога при прикосновении.

### ■ Избегайте сильных магнитных полей

Запрещается класть камеру в непосредственной близости от электродвигателей и прочего оборудования, генерирующего сильные электромагнитные поля. Воздействие сильных электромагнитных полей может привести к неисправности или повреждению изображения.

### ■ Не допускайте образования конденсата во избежание неполадок при работе с камерой

Быстрое перемещение оборудования из зоны высокой температуры в зону низкой температуры и наоборот может привести к образованию конденсата (капель воды) на внешних и внутренних поверхностях камеры.

Для предотвращения этого явления можно поместить оборудование внутрь плотно закрывающегося пластикового пакета и подождать медленного выравнивания температур, после чего извлечь оборудование из пакета.

### ■ Если происходит образование конденсата внутри камеры

В случае обнаружения конденсата немедленно прекратите работу с камерой.

Продолжение эксплуатации оборудования может привести к выходу его из строя. Прежде чем продолжить работу, извлеките из камеры CF-карту, аккумулятор или блок питания от бытовой электросети, затем подождите, пока влага полностью испарится.

### ■ Длительное хранение

Если камера не будет использоваться в течение длительного времени, извлеките из нее аккумулятор или зарядное устройство и храните оборудование в надежном месте. При длительном хранении камеры установленные аккумуляторы разряжаются. (Не извлекайте элемент питания календаря.)

## Вид спереди

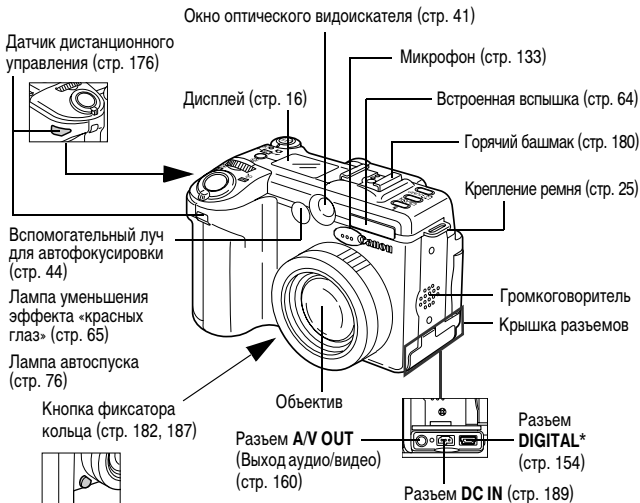

\* Для подключения камеры к компьютеру или принтеру используйте один из следующих кабелей.

**Компьютер:** Интерфейсный кабель IFC-400PCU (входит в комплект камеры)

**Принтеры, поддерживающие прямую печать (продаются отдельно)**

● Принтеры CP: Интерфейсный кабель IFC-400PCU (входит в комплект камеры) или кабель непосредственного интерфейса DIF-100 (входит в комплект принтера CP-100/CP-10).

● VJ-принтеры

- Принтеры, поддерживающие *Bubble Jet Direct*: См. руководство пользователя пузырьково-струйного принтера.
- Принтеры, поддерживающие *PictBridge*: Интерфейсный кабель IFC-400PCU (входит в комплект камеры)

● Принтеры других производителей (не Canon), поддерживающие *PictBridge*: Интерфейсный кабель IFC-400PCU (входит в комплект камеры)

Информация о принтерах, поддерживающих прямую печать, см. в документах *Состав системы* и *Руководство по прямой печати*, входящих в комплект поставки камеры.

## Вид сзади/снизу

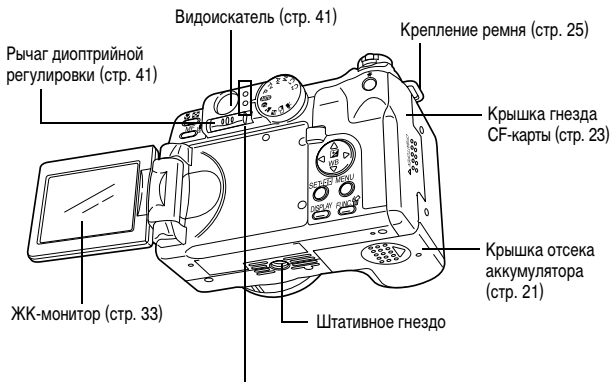

### ● Верхний индикатор

Индикаторы горят или мигают, когда нажата кнопка спуска затвора или осуществляются операции, перечисленные ниже.

- Зеленый: Камера готова к съемке
- Мигающий зеленый: Запись на CF-карту/Считывание с CF-карты/Стирание с CF-карты/Передача данных (при подключении к компьютеру)
- Оранжевый: Камера готова к съемке (вспышка включена)
- Мигающий оранжевый: Камера готова к съемке (предупреждение о сотрясении камеры/недостаточная экспозиция)

### ● Нижний индикатор

- Желтый: Режим «Макро»/«Супер-макро»/Ручная фокусировка
- Мигающий желтый: Сложности с фокусировкой (хотя все равно можно нажать кнопку спуска затвора, рекомендуется воспользоваться фиксацией фокусировки или ручной фокусировкой (стр. 114, 115))



# Органы управления

## Вид сверху

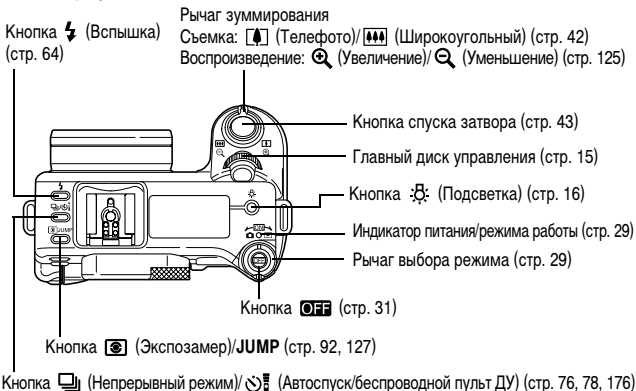

## Вид сзади

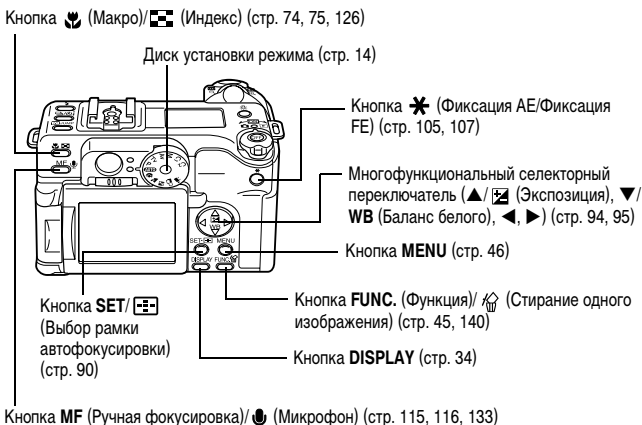

# Диск установки режима

Диск установки режима служит для переключения между режимами съемки.

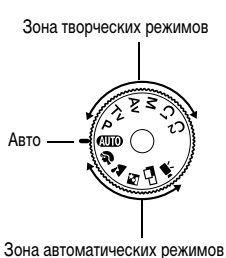

## **AUTO** : Авто (стр. 55)

Камера выбирает параметры автоматически.

## **Зона автоматических режимов**

Камера автоматически выбирает установки в соответствии с типом композиции.

 : Портрет (стр. 67)

 : Пейзаж (стр. 67)

 : Ночной сюжет (стр. 68)

 : Режим съемки панорам (стр. 69)

 : Видео (стр. 72)

## **Зона творческих режимов**

Для получения специальных эффектов пользователь может выбирать экспозицию, величину диафрагмы или другие параметры.

**P** : Программная автоэкспозиция (стр. 80)

**Tv** : Автоэкспозиция с приоритетом выдержки (стр. 82)

**Av** : Автоэкспозиция с приоритетом диафрагмы (стр. 85)

**M** : Ручная установка экспозиции (стр. 87)

**C1** : Пользовательский 1 (стр. 119)

**C2** : Пользовательский 2 (стр. 119)

## Главный диск управления

Главный диск управления служит для перемещения по меню и просмотра изображений. Он позволяет легко и быстро выбирать пункты меню, подтвердить выбор и переключаться между различными меню.

### Поворот главного диска управления

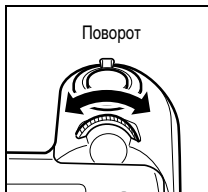

#### В режиме съемки

- Выбор величины диафрагмы и выдержки затвора (стр. 82, 85, 87)
- Выбор параметров меню с помощью кнопки **FUNC.** (стр. 45)
- Выбор компенсации экспозиции и баланса белого (стр. 94, 95)
- Ручная фокусировка (стр. 115)

#### В режиме воспроизведения

- Отображение предыдущего или последующего изображения (стр. 124)

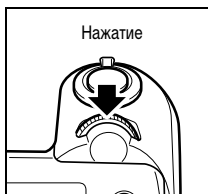

### Нажатие главного диска управления







#### В режиме съемки



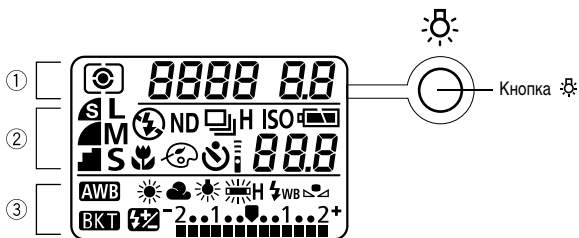











- Фиксация пунктов меню, заданных нажатием кнопки **FUNC.** (стр. 45)
- Переключение значения выдержки затвора и величины диафрагмы в режиме **M** (стр. 87)

## Дисплей

На панели дисплея отображаются установки камеры, емкость свободной памяти для записи изображений, время записи фильма и другая информация. В режиме съемки (стр. 30) можно на 6 с включить подсветку дисплея, нажав кнопку . Для выключения подсветки до истечения 6 с нажмите кнопку  еще раз.



	Значки	Пояснения	См. стр.
		Оценочный замер/Точечный замер/Центрально-взвешенный интегральный замер	92
①	<b>8888</b>	Выдержка затвора/Время съемки видеофильма/ Баланс белого/Чувствительность ISO/ Фотоэффekt/Брекетинг	72, 82, 87, 95, 98, 99, 101, 103
	<b>8.8</b>	Диафрагма	85, 87
		AiAF Центральная точка	89
		Сжатие	60
	<b>L M S</b>	Разрешение (не отображается для изображений в формате RAW)	60
②		Вспышка вкл./Вспышка выкл. (не отображается в режиме Авто)	64
	<b>ND</b>	Фильтр нейтральной плотности	120
		Покадровый Стандартная непрерывная съемка Высокоскоростная непрерывная съемка	78



Значки	Пояснения	См. стр.
<b>ISO</b>	Чувствительность ISO	98
	Уровень заряда аккумулятора	22
	Режим «Макро»*	74
	Фотозффект	99
	Автоспуск/Беспроводной пульт дистанционного управления	76, 175
<b>888</b>	Оставшееся количество кадров/Код сообщения/ Код ошибки/ <i>Int</i> (Интервалометр)/Оставшееся количество кадров для съемки с интервалом	112, 167
        	Установки баланса белого	95
<b>BKT</b>	Брекетинг	101, 103
③ 	Компенсация экспозиции при съемке со вспышкой Настройка мощности вспышки	109
	Величина компенсации экспозиции/Диапазон автобрекетинга АЕВ/Величина компенсации экспозиции при съемке со вспышкой/Настройка мощности вспышки	94, 101, 109

\* Выключается в режиме «Супер-макро». На ЖК-монитор выводится символ режима «Супер-макро» (стр. 75).



- На приведенном выше рисунке указаны все возможные символы. При работе камеры появляются только те из них, которые относятся к выбранному режиму и состоянию камеры.

### Зарядка аккумулятора

Перед первым включением камеры или при появлении сообщения «Поменяйте батарею» на ЖК-мониторе либо значка низкого уровня заряда аккумулятора (  ) и сообщения Lb (  ) на дисплее зарядите аккумулятор в соответствии с приведенными ниже инструкциями.

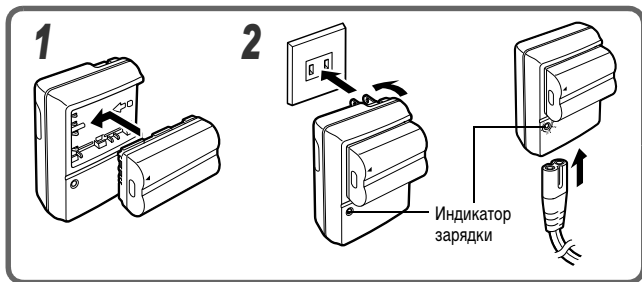

**1** Выровняйте край аккумулятора по черте на зарядном устройстве, затем вставьте аккумулятор в направлении стрелки.

**2** Название и тип модели зарядного устройства зависят от географического региона.

(Для CG-580)

Подключите зарядное устройство к электрической розетке.

(Для CB-5L)

Подсоедините один разъем кабеля питания к зарядному устройству, а другой разъем – к электрической розетке.

- Во время зарядки аккумулятора индикатор зарядки мигает; после завершения зарядки индикатор горит постоянно.
- После завершения зарядки отсоедините зарядное устройство от сети и извлеките аккумулятор.



- Камера снабжена литиево-ионным аккумулятором, который не нуждается в полной разрядке перед перезарядкой. Аккумулятор можно заряжать в любое время. Однако в связи с тем, что максимальное количество циклов зарядки аккумулятора равно приблизительно 300 (на основе стандартов тестирования, принятых компанией Canon), для продления срока службы аккумулятора рекомендуется заряжать его только после полной разрядки.
- Первоначальная зарядка полностью разряженного аккумулятора занимает приблизительно 90 мин. Для полной зарядки аккумулятора требуется еще один час (на основе стандартов тестирования, принятых компанией Canon).
- Время зарядки зависит от влажности воздуха и уровня заряда аккумулятора.
- С камерой можно также использовать отдельно приобретаемые аккумуляторы BP-511, BP-512 и BP-514.

### Правила обращения с аккумулятором

- Содержите клеммы аккумулятора и камеры (+ ⊖ ⊕ ⊖) в чистоте. Грязные клеммы могут ухудшить контакт между аккумулятором и камерой. Перед зарядкой или использованием аккумулятора протрите клеммы сухой тканью.
- Не накрывайте зарядное устройство во время зарядки тканью, покрывалом или чем-либо еще. Это может привести к его перегреву и возгоранию.
- Не используйте данное оборудование для зарядки любых других аккумуляторов, кроме аккумулятора типа BP-511A, BP-511, BP-512 или BP-514. Это может стать причиной неполадок.
- Установленный в камере или в зарядном устройстве аккумулятор продолжает медленно разряжаться (даже при выключенной камере). Это сокращает срок службы аккумулятора. Если камера не используется, извлеките из нее аккумулятор.
- Храните аккумулятор в помещении с низкой относительной влажностью и температурой в диапазоне 0 – 30°C.
- Не допускайте контакта металлических предметов (например, ключей) с клеммами «+» и «-» (рис. А), так как это может привести к повреждению аккумулятора. При переноске или при хранении аккумулятора обязательно устанавливайте на него крышку разъемов (рис. В) или поместите аккумулятор в прилагаемый футляр и храните его в сухом прохладном месте.

## Зарядка аккумулятора (продолжение)

В случае аккумуляторов BP-511A и BP-514 для того, чтобы различать полностью заряженный и полностью разряженный аккумулятор устанавливайте крышку в разные положения (рис. С и D). Перед использованием аккумулятора полностью зарядите его.

Рис. А



Рис. В



Рис. С

Полностью заряженный аккумулятор

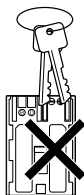

Установите таким образом, чтобы сквозь окошко была видна синяя часть аккумулятора.

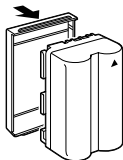
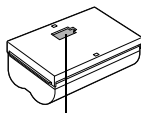
Рис. D

Использованный аккумулятор

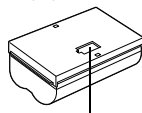

Установите в положение, противоположное показанному на рис. С.

- Поскольку заряженный аккумулятор постепенно самопроизвольно разряжается, рекомендуется заряжать его в день использования или накануне, чтобы обеспечить полный заряд.
- Так как длительное (около 1 года) хранение полностью заряженного аккумулятора может сократить срок его службы или негативно повлиять на его технические характеристики, рекомендуется использовать аккумулятор в камере до появления символа  $Lb$  и хранить его при нормальной температуре (30°C или менее). Если аккумулятор не используется в течение длительного времени, то не менее одного раза в год полностью заряжайте и полностью разряжайте его в камере.
- При включенном питании камера потребляет ток от аккумулятора, даже если она не используется. Чтобы не разряжать аккумулятор, отнеситесь с особым вниманием к выключению питания камеры.
- Хотя аккумулятор работоспособен в диапазоне температур от 0 до 40°C, оптимальный диапазон составляет от 10 до 30°C. При низких температурах, например, во время лыжных прогулок, его характеристики временно снижаются, что сокращает время работы без подзарядки.
- Если время работы даже полностью заряженного аккумулятора значительно снизилось, его следует заменить.



## Установка аккумулятора

Установите аккумулятор ВР-511А (входит в комплект поставки) в камеру, как указано ниже.

Для питания камеры при длительной работе используйте компактный блок питания СА-560 (приобретается отдельно) (стр. 189).

- Перед первым использованием аккумулятора его необходимо зарядить (стр. 18).

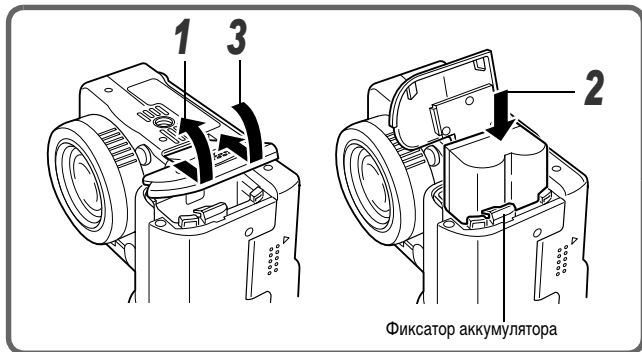

**1** Убедитесь, что питание выключено (стр. 29), и сдвиньте крышку отсека аккумулятора в направлении стрелки.

**2** Установите аккумулятор.

- Клеммы аккумулятора должны быть обращены наружу.
- Полностью вставьте аккумулятор до щелчка в фиксаторе. Для извлечения аккумулятора нажмите на его фиксатор.

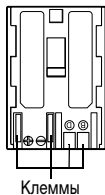

**3** Закройте крышку отсека аккумулятора.

## Установка аккумулятора (продолжение)

---



- Мигающий зеленый индикатор рядом с видеискателем означает, что производится запись, чтение, удаление или передача изображения на карту или с карты. Во избежание утраты или повреждения данных запрещается выполнять следующие операции:
  - встряхивать камеру;
  - выключать питание либо открывать крышку отсека аккумулятора или крышку гнезда CF-карты.
- Если камера не используется, извлеките из нее аккумулятор.



- См. раздел *Ресурс аккумулятора* (стр. 196).

### Символы состояния аккумулятора

Следующие символы на дисплее отображают состояние аккумулятора. Эти символы не отображаются, если для питания камеры используется компактный блок питания.



: Достаточный уровень заряда аккумулятора



: Низкий уровень заряда



: Замените или зарядите аккумулятор

## Установка CF-карты

Установите CF-карту (входит в комплект поставки) в камеру, как указано ниже.

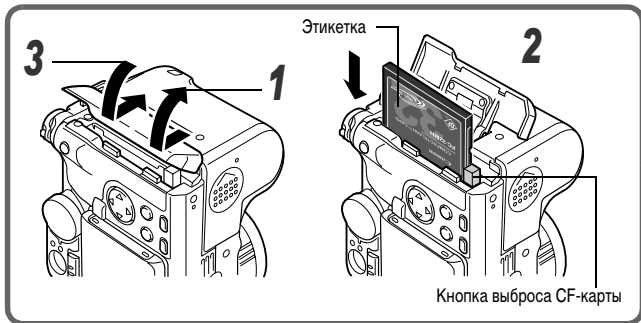

**1** Убедитесь, что питание выключено (стр. 29), и сдвиньте крышку гнезда CF-карты в направлении стрелки.

**2** Установите CF-карту, как показано на рисунке.

- Вставьте CF-карту так, чтобы кнопка устройства выброса карты полностью вышла наружу. Чтобы извлечь CF-карту, нажмите на кнопку устройства выброса карты и выньте ее.

**3** Закройте крышку гнезда CF-карты.



- Мигающий зеленый индикатор рядом с видеоскателем означает, что производится запись, чтение, удаление или передача изображения на карту или с карты. Во избежание утраты или повреждения данных запрещается выполнять следующие операции:
  - встряхивать камеру;
  - выключать питание либо открывать крышку отсека аккумулятора или крышку гнезда CF-карты.
- Рекомендуется использовать CF-карты, отформатированные в этой камере (стр. 141). Карты, входящие в комплект поставки камеры, не требуют дополнительного форматирования.

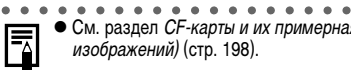

- См. раздел *CF-карты и их примерная емкость (количество записанных изображений)* (стр. 198).

### Правила обращения с CF-картами

- CF-карты представляют собой высокотехнологичные электронные устройства. Их нельзя сгибать, прикладывать к ним усилия, подвергать их ударам и вибрации.
- Запрещается разбирать или вносить изменения в конструкцию CF-карты.
- Резкие перепады температуры могут привести к конденсации влаги в карте и ее неправильному функционированию. Для предотвращения выпадения конденсата перед переносом карты в место с другой температурой поместите карту в плотно закрывающийся пластиковый пакет, а затем подождите, пока температура карты сравняется с температурой окружающей среды. Если тем не менее на карте сконденсировалась влага, не используйте карту до полного испарения капель воды.
- Храните CF-карту в прилагаемом футляре.
- Не пользуйтесь CF-картами и не храните их в следующих местах:
  - в местах с повышенным количеством пыли или песка;
  - в местах с высокой влажностью и высокой температурой.

Микродиски представляют собой среду для записи данных на основе жестких дисков. К их достоинствам относится большая емкость и низкая стоимость в расчете на мегабайт емкости. Однако они могут быть более восприимчивы к вибрациям и ударам, чем CF-карты, в которых используется флэш-память. Поэтому при использовании микродисков соблюдайте осторожность и не подвергайте камеру вибрации и ударам, особенно во время съемки или воспроизведения.

## Закрепление ремня

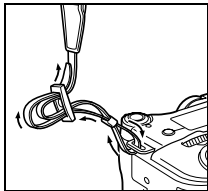

Закрепите ремень, как показано на рисунке слева. Чтобы ремень не выскользнул, плотно затяните его в пряжке. Повторите операцию с другой стороны камеры (стр. 11).



- Не размахивайте камерой и не держите ее за другие детали конструкции.

## Установка крышки объектива

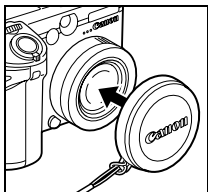

Установите крышку объектива на корпус объектива таким образом, чтобы крышка полностью закрывала объектив. После завершения съемки обязательно устанавливайте крышку объектива.





- Закрепите шнур крышки объектива на ремне.
- Снимайте крышку объектива до включения питания камеры.

# Установка даты и времени

При первом включении камеры или при разрядке литиевого элемента питания календаря отображается меню «Уст. дату/время». Для установки даты и времени выполните операции, начиная с шага 5.

## 1 Включите камеру (стр. 29).

## 2 Нажмите кнопку MENU.

- На монитор выводится меню [  (Меню съемки) ] или [  (Меню показа) ].

Меню  (Меню съемки) в режиме Авто.

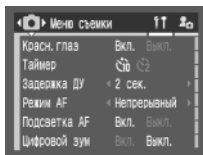

## 3 Нажмите стрелку ► на многофункциональном селекторном переключателе и выберите меню [ (Настройка) ].

- Переключаться между меню можно также нажатием кнопки JUMP или поворотом рычага зуммирования.

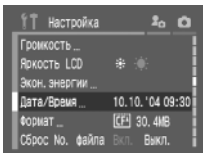

## 4 Нажимая стрелку ▲ или ▼ на многофункциональном селекторном переключателе, выберите пункт [Дата/Время] и нажмите кнопку SET.

- В некоторых регионах используемый по умолчанию формат даты может отличаться от показанного на рисунке.

## 5 Установите дату и время.

- Нажимая стрелку ◀ или ▶ на многофункциональном селекторном переключателе, выберите требуемое поле.
- Для установки значений нажимайте стрелку ▲ или ▼ на многофункциональном селекторном переключателе.
- Можно устанавливать дату до 2030 года.

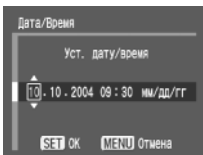

## 6 Нажмите кнопку SET.

- После настройки установок закройте окно меню, нажав кнопку MENU.





- Вставка даты и времени в реальные изображения невозможна, даже если дата и время установлены. Порядок печати изображений вместе с датой см. в *Руководстве по прямой печати* или во *Вводном руководстве по программному обеспечению*.
- Замена элемента питания календаря (стр. 191)

# Установка языка

Эта функция позволяет выбрать язык для отображения меню и сообщений.

## 1 Включите камеру (стр. 29).

## 2 Нажмите кнопку MENU.

- На монитор выводится меню [  (Меню съемки) ] или [  (Меню показа) ].

Меню  (Меню съемки) в режиме Авто.

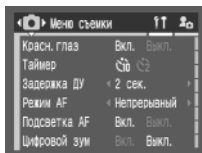

## 3 Нажмите стрелку ► на многофункциональном селекторном переключателе и выберите меню [ (Настройка) ].

- Переключаться между меню можно также нажатием кнопки JUMP или поворотом рычага зуммирования.

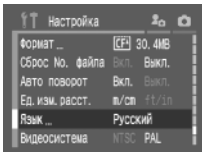

## 4 Нажимая стрелку ▲ или ▼ на многофункциональном селекторном переключателе, выберите пункт [Язык] и нажмите кнопку SET.

## 5 Выберите язык стрелкой ▲, ▼, ◀ или ▶ на многофункциональном селекторном переключателе.



## 6 Нажмите кнопку SET.

- После настройки установок закройте окно меню, нажав кнопку MENU.



- В режиме воспроизведения можно изменить язык, нажав кнопку JUMP при нажатой кнопке SET (кроме случая, когда подключен отдельно продаваемый принтер или воспроизводится видеofilm).



## Включение/выключение питания

Индикатор питания/режима работы горит все время, пока включено питание камеры. Различным состояниям индикатора питания/режима работы соответствуют перечисленные ниже состояния камеры.





- Оранжевый** : Режим съемки
- Зеленый** : Режим воспроизведения/Режим подключения к принтеру\*
- Желтый** : Режим подключения к компьютеру\*
- Выкл.** : Питание камеры выключено.

\* Информацию по режиму подключения к принтеру см. в *Руководстве по прямой печати*. Информацию по режиму подключения к компьютеру см. во *Вводном Руководстве по программному обеспечению*.



### Рычаг выбора режима

Этот рычаг служит для включения режима питания камеры. Для перемещения рычага выбора режима необходимо нажать кнопку фиксатора, как показано слева. Если кнопка фиксатора не нажата, рычаг выбора режима заблокирован. После включения камеры в режиме  или  отпустите рычаг. Рычаг выбора режима вернется в исходное (центральное) положение.



- При включении камеры подается звуковой сигнал включения питания и появляется начальная заставка. (Порядок изменения звука включения питания и начальной заставки см. на стр. 53 и 161.)
- Если в режиме съемки ЖК-монитор выключен или если разъем **A/V OUT** подключен к телевизору, начальная заставка не появляется.

### Включение камеры без звукового сигнала включения и начальной заставки.

Нажмите кнопку  и, удерживая ее нажатой, включите питание. Камеру можно также включить с закрытым ЖК-монитором.

## Включение камеры в режиме съемки

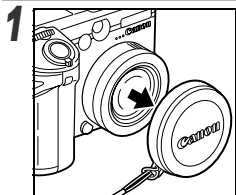

Снимите крышку с объектива.



Удерживая нажатой кнопку фиксатора, поверните рычаг выбора режима в положение  (Съемка).

- Индикатор питания/режима работы горит оранжевым светом.
- При необходимости откройте ЖК-монитор (стр. 33).



- При включении камеры с установленной крышкой объектива на дисплее появляется символ **LENS** и подается предупредительный звуковой сигнал. В этом случае снимите крышку объектива, затем выключите и снова включите камеру.
- Не прикасайтесь к объективу во время съемки. Не пытайтесь перемещать объектив руками или другими предметами. Это может привести к неправильной работе или поломке камеры. В таком случае попробуйте выключить и снова включить камеру.

## Включение камеры в режиме воспроизведения



Откройте ЖК-монитор и, удерживая нажатой кнопку фиксатора, поверните рычаг выбора режима в положение  (Воспроизведение).

- Индикатор питания/режима работы загорается зеленым светом, и на дисплее отображается значок **P<sub>B</sub>**.

## Выключение питания

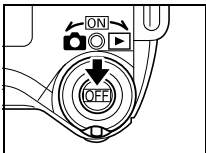

1



Нажмите кнопку **OFF**.

- Питание выключается.

### Функция энергосбережения

Камера снабжена функцией энергосбережения. Если камера была выключена функцией энергосбережения, для включения питания переместите рычаг выбора режима в положение  или .

**Режим съемки:** Камера автоматически выключается приблизительно через 3 мин после последней операции.

Кроме того, приблизительно через 1 мин\* после последней операции выключается ЖК-монитор. Для включения ЖК-монитора нажмите любую кнопку, кроме рычага выбора режима.

\* Это время может быть изменено (стр. 52).

**Режим воспроизведения:** Камера автоматически выключается приблизительно через 5 мин после последней операции.

**Режим подключения к принтеру:** Камера автоматически выключается приблизительно через 5 мин после последней операции.

- Учтите, что камера продолжает потреблять минимальную мощность даже после того, как она будет выключена функцией энергосбережения.
- При воспроизведении слайд-шоу и при подключении к компьютеру функция энергосбережения отключается (стр. 135, 151).
- Функцию энергосбережения можно отключить в меню Set up (Настройка) (стр. 52).

## Переключение между режимами съемки и воспроизведения

---

Возможно быстрое переключение между режимами съемки и воспроизведения. Это удобно, если требуется продолжить съемку после проверки или удаления изображения сразу после съемки.

### ● Режим съемки ➡ Режим воспроизведения

Откройте ЖК-монитор и, удерживая нажатой кнопку фиксатора, поверните рычаг выбора режима в положение  (Воспроизведение) (стр. 30).

● Камера переключается в режим воспроизведения. В этом случае объектив не убирается. (Если еще раз повернуть рычаг выбора режима в положение  (Воспроизведение), объектив уберется.)

### ● Режим воспроизведения ➡ Режим съемки

Снимите крышку объектива и наполовину нажмите кнопку спуска затвора или, удерживая нажатой кнопку фиксатора, поверните рычаг выбора режима в положение  (Съемка) (стр. 30).

## Использование ЖК-монитора

ЖК-монитор может использоваться в следующих случаях:

- для контроля композиции кадра во время съемки;
- для просмотра снятых кадров;
- для работы с системой меню камеры.

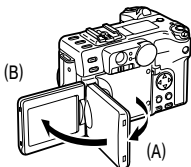

Монитор можно зафиксировать открытым на  $90^\circ$  (A) или на  $180^\circ$  (B).

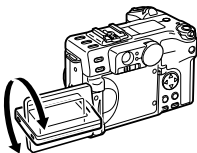

Монитор можно развернуть вперед на  $180^\circ$  в направлении объектива или назад на  $90^\circ$ .



При защелкивании в корпусе камеры экраном внутрь ЖК-монитор автоматически выключается.

Когда камера не используется, для защиты монитора обязательно закрывайте его, как показано выше.

ЖК-монитор может быть также установлен в показанное ниже положение.

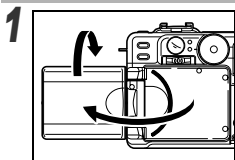

**Монитор можно открыть на  $180^\circ$ , а затем развернуть на  $180^\circ$  вперед, чтобы экран был направлен в ту же сторону, что и объектив.**

- В этом положении на мониторе не отображаются пиктограммы и сообщения.
- Изображение на ЖК-мониторе автоматически переворачивается (Функция переворота изображения), чтобы оно правильно выглядело со стороны объектива. (Функцию переворота изображения можно отключить (стр. 50).)

# 2

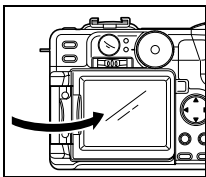

### Поверните ЖК-монитор обратно к корпусу камеры.

- Поворачивайте его, пока он не защелкнется на своем месте на корпусе камеры. Если он закрыт не до конца, то изображение будет перевернутым, а символы и сообщения не будут отображаться.
- Когда ЖК-монитор со щелчком зафиксирован на корпусе камеры, возобновляется отображение пиктограмм и сообщений, а изображение выводится в обычном режиме (не перевернутое).



- В режиме воспроизведения изображения не переворачиваются. Кроме того, значки и сообщения всегда отображаются правильно.

## Переключение режимов отображения

При каждом нажатии кнопки **DISPLAY** ЖК-монитор переключается в следующий режим индикации.

### ● Режим съемки



При каждом нажатии кнопки **DISPLAY** режим индикации переключается в следующей последовательности.

Вкл. (нет информации) → Вкл. (вывод информации)\* → Выкл.



\* В некоторых положениях ЖК-монитора информация может не выводиться.



- Подробную информацию о только что снятом изображении можно просмотреть, не переключая камеру в режим воспроизведения. Для этого во время отображения изображения на ЖК-мониторе сразу после съемки нажмите кнопку **SET** или **★**, затем кнопку **DISPLAY**.
- При выключении камеры режим работы монитора сохраняется. При включении устанавливается последний использовавшийся режим. Однако когда ЖК-монитор используется для съемки и появляется символ  низкого уровня заряда аккумулятора, то при следующем включении камеры автоматического включения ЖК-монитора может не произойти.
- При установке диска установки режима в положение  или  ЖК-монитор включается независимо от того, включен он или нет в установках камеры.

## ● Режим воспроизведения

При каждом нажатии кнопки **DISPLAY** режим индикации переключается в следующей последовательности.

Одиночное изображение (стр. 124):

Стандартная индикация → Подробная индикация → Нет индикации



Индексный режим (стр. 126):

Стандартная индикация ↔ Нет индикации

# Информация на ЖК-мониторе

---



## Информация, отображаемая на ЖК-мониторе

На ЖК-мониторе в режиме съемки или воспроизведения отображается такая информация, как установки камеры, емкость свободной памяти для записи изображений, дата и время съемки.

### ● Режим съемки

Измененные параметры отображаются на ЖК-мониторе в течение приблизительно 6 с, даже если вывод информации отключен. (В зависимости от текущих настроек камеры, иногда информация не отображается.)



- Если после завершения подготовки замера экспозиции на ЖК-мониторе отображается значок сотрясения камеры , вероятно, что из-за низкой освещенности установлена длительная выдержка затвора. Для съемки установите режим работы вспышки  (Вкл.) или  (Авто) либо закрепите камеру на штативе.



- Кадр, снятый при полном нажатии кнопки спуска затвора, отображается на ЖК-мониторе в течение приблизительно 2 с (или в течение времени просмотра, заданного в диапазоне от 2 до 10 с). Если при выведенном на экран изображении нажать кнопку **SET** или , изображение сохраняется на экране (стр. 57).
- Во время просмотра изображения после съемки можно проверить его яркость с помощью гистограммы (стр. 40) (графика, позволяющего оценить яркость записанного изображения), а также проверить другую информацию, относящуюся к изображению. При необходимости можно скорректировать экспозицию в соответствии с полученными результатами и повторить съемку. (Если гистограмма не отображается, нажмите кнопку **DISPLAY**.)



На монитор выводится следующая информация.



-2...+2	Компенсация экспозиции	стр. 94
	Баланс белого (WB)	стр. 95
	Режим перевода кадров	стр. 76, 78
ISO 50 ISO 100 ISO 200 ISO 400	Чувствительность ISO	стр. 98
	Фотоэффект	стр. 99
	Брекетинг	стр. 101
1/2	Компенсация экспозиции при съемке со вспышкой/Мощность вспышки	стр. 109
	Установки сжатия	стр. 60
L M1 M2 M3 S 320 640 160	Установки разрешения	стр. 60
RAW	Формат файлов	стр. 62
4.0x 4.7x 6.0x 7.7x 9.6x 12x 16x	Величина цифрового увеличения*	стр. 77
	Низкий уровень заряда	стр. 22
	Вспышка	стр. 64
	Уменьшение эффекта «красных глаз»	стр. 65
	Режим «Макро»/«Супер-макро»	стр. 74, 75
	Режим замера экспозиции	стр. 92
	Автоповорот	стр. 121
	Режим съемки	стр. 14
ND	Фильтр нейтральной плотности	стр. 120
	Предупреждение о сотрясении камеры	стр. 36
*	Фиксация экспозиции/фиксация экспозиции при съемке со вспышкой	стр. 105, 107

## Информация на ЖК-мониторе (продолжение)



<b>MF</b>	Ручная фокусировка	стр. 115, 116
● (красная)	Режим съемки видеофильма	стр. 72

- \* Коэффициент увеличения соответствует совместному действию оптического и цифрового увеличения. Эти значения выводятся при включенном цифровом увеличении. («4.0x» представляет собой максимальное оптическое увеличение (в положении телефото).)
- Символы, показанные выше в затененных клетках ( ), и символ  отображаются даже в том случае, если индикация на ЖК-мониторе отключена.
- Кроме того, сообщения, рамка автофокусировки, рамка точечного замера, выдержка затвора, величина диафрагмы, индикатор ручной фокусировки (при выборе режима ручной фокусировки) и шкала зуммирования (при зуммировании) отображаются, как показано на рисунке выше.

### ● Режим воспроизведения

В режиме стандартной индикации отображается следующая информация.



	Установки сжатия	стр. 60
<b>L M1 M2 M3 S</b>	Установки разрешения (фотографии)	стр. 60
<b>RAW</b>	Формат файлов	стр. 62
[D]	Звуковая заметка (файл wave)	стр. 133
<b>AVI</b>	Видео	стр. 128
	Состояние защиты	стр. 139

В режиме подробной индикации дополнительно отображается следующая информация.

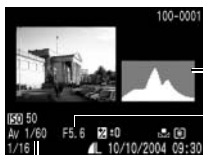

Выдержка затвора

Гистограмма

Величина диафрагмы



Длительность видеофильма

<b>ISO</b> 50 100 200 400	Чувствительность ISO	стр. 98
	Фотоэффект	стр. 99
	Режим съемки	стр. 14
	Разрешение (видеофильм)	стр. 60
-2...±0...+2	Величина экспозиции	стр. 94
-2...±0...+2	Компенсация экспозиции при съемке со вспышкой	стр. 109
	Баланс белого	стр. 95
	Режим замера экспозиции	стр. 92
	Режим «Макро»/«Супер-макро»	стр. 74, 75
<b>MF</b>	Ручная фокусировка	стр. 115, 116

- Дополнительно отображаются выдержка затвора, величина диафрагмы, длительность видеофильма, гистограмма и предупреждение о передержке.

С некоторыми файлами изображений может также отображаться следующая информация.

	Приложен звуковой файл в формате, отличающемся от WAVE, или файл в неизвестном формате.
	Файл JPEG в формате, не соответствующем стандартам файловой системы для камер Design rule for Camera File system (стр. 195).
	Файл в неизвестном формате.



- Обратите внимание, что информация, записанная данной камерой, может неправильно отображаться на других камерах, и наоборот, информация, записанная на других камерах, может неправильно отображаться на данной камере.

### Гистограмма

Гистограмма представляет собой график, по которому можно оценить яркость записанного изображения. Чем больше кривая смещена в левую сторону графика, тем темнее изображение. Чем больше кривая смещена в правую сторону графика, тем ярче изображение.

Если изображение слишком темное, установите положительную компенсацию экспозиции. Аналогично, если изображение слишком яркое, установите отрицательную компенсацию экспозиции (стр. 94).

Примеры  
гистограмм



Темное  
изображение



Сбалансированное  
изображение



Яркое  
изображение

### Предупреждение о передержке

Передержанная часть изображения мигает в следующих случаях:

- при просмотре только что снятого кадра на ЖК-мониторе (индикация включена);
- в режиме воспроизведения при включенной подробной индикации.

## Съемка с оптическим видоискателем

Для экономии энергии во время съемки можно отключить ЖК-монитор и использовать оптический видоискатель.

- Видоискатель можно настроить на свое зрение с помощью рычага диоптрийной регулировки, чтобы объект был четко сфокусирован. Возможна настройка в пределах от  $-3$  до  $+1$  м $^{-1}$  (диоптрийный эквивалент).
- Поле зрения видоискателя составляет приблизительно 80% фактически снимаемого изображения.

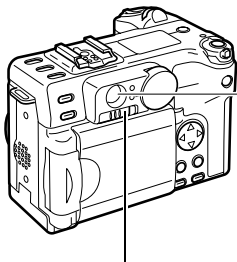

Рычаг диоптрийной регулировки



Обозначает центр изображения



### Изображение в видоискателе и снимаемое изображение

Обратите внимание, что из-за различия местоположений объектива и оптического видоискателя фактическое изображение может отличаться от изображения в видоискателе. Это явление называется параллаксом и проявляется тем больше, чем ближе к объективу находится объект. В некоторых случаях при съемке с близкого расстояния некоторые части изображения, видимые в видоискателе, не попадут на записанное изображение. Для съемки с близкого расстояния пользуйтесь ЖК-монитором.

### Съемка со смещенной из центра рамкой автофокусировки



При установке рамки автофокусировки в требуемое для съемки положение пользуйтесь ЖК-монитором (стр. 89).

# Зуммирование (изменение фокусного расстояния)

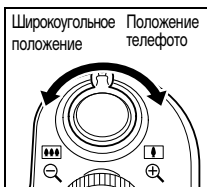
Фокусное расстояние может регулироваться в диапазоне от 35 до 140 мм (эквивалентное расстояние для 35-миллиметровой пленки).



## Телеобъектив/широкоугольный объектив

Для увеличения объекта (телефото) поверните рычаг зуммирования в направлении . Для уменьшения объекта (широкоугольное положение) поверните рычага зуммирования в направлении . Во время зуммирования отображается шкала зуммирования.

Шкала зуммирования



## Цифровой зум

Изображение, уже увеличенное оптическим зум-объективом, можно дополнительно увеличить цифровыми методами приблизительно до 16-кратного увеличения (стр. 77).

Коэффициент увеличения отображается после зуммирования.

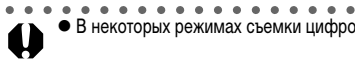

● В некоторых режимах съемки цифровое увеличение недоступно (стр. 206).

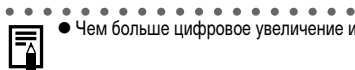

● Чем больше цифровое увеличение изображения, тем хуже его качество.

## Нажатие кнопки спуска затвора

Кнопка спуска затвора имеет двухступенчатое управление.

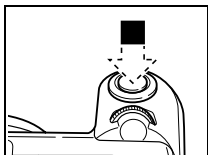

### ● Нажатие наполовину

При нажатии кнопки наполовину автоматически устанавливаются экспозиция и фокус.

● Горящие или мигающие индикаторы означают следующее:

#### Верхний индикатор

- Зеленый: Завершен замер экспозиции (два звуковых сигнала).
- Оранжевый: Будет использована вспышка.
- Мигающий оранжевый: Предупреждение о сотрясении камеры/недодержка.

#### Нижний индикатор

- Желтый: Режим «Макро»/«Супер-макро»/ Ручная фокусировка.
- Мигающий желтый: Сложности с фокусировкой\* (подается один звуковой сигнал).

\* Если мигает желтый индикатор, используйте фиксацию фокусировки или ручную фокусировку (стр. 114, 115).

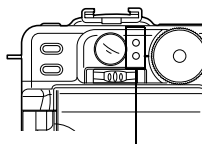

Индикаторы



Рамка автофокусировки

● Если включен ЖК-монитор, цвет рамки автофокусировки означает следующее:

- Зеленый: Замер завершен.
- Желтый: Сложности с фокусировкой\*.

\* Рамка автофокусировки не отображается, если задан автоматический выбор зоны автофокусировки (AiAF) (стр. 89).

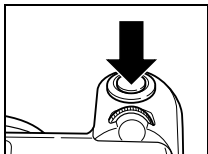

### ● Полное нажатие

При полном нажатии кнопки срабатывает затвор.

- В процессе записи изображения на CF-карту верхний индикатор мигает зеленым цветом.
- В момент завершения съемки слышен звук срабатывания затвора. Не шевелите камеру, пока не услышите этот звук.

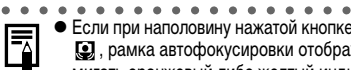

- Если при наполовину нажатой кнопке спуска затвора отображается символ , рамка автофокусировки отображается желтым цветом или начинает мигать оранжевый либо желтый индикатор, можно все равно произвести съемку, полностью нажав кнопку спуска затвора.
- Изображения перед записью на CF-карту записываются во внутреннюю память камеры, и можно сразу же снимать следующие кадры, пока это позволяет емкость внутренней памяти.
- Звуковой сигнал и звук срабатывания затвора можно включить или отключить с помощью пункта «Тихо» в меню «Настройка».
- Если для пункта «Тихо» задано значение «Вкл.», звук срабатывания затвора не подается, даже если он включен.
- В режиме видеопленки звук срабатывания затвора отсутствует.
- Во время зарядки вспышки съемка невозможна.

### Вспомогательный луч для автофокусировки

- В определенных условиях (например, при недостаточной освещенности) иногда при нажатии наполовину кнопки спуска затвора загорается вспомогательный луч света для автофокусировки.
- Вспомогательный луч света для автофокусировки может быть отключен (стр. 49).

При съемке животных в темноте выключайте луч света для автофокусировки, чтобы не испугнуть животное. Однако имейте в виду следующие обстоятельства:

- при отключении вспомогательного луча света автофокусировка камеры затрудняется (например, при недостаточной освещенности);
- при наполовину нажатой кнопке спуска затвора лампа уменьшения эффекта «красных глаз» может срабатывать даже при выключенном вспомогательном луче света для автофокусировки.





Чтобы перед срабатыванием вспышки исключить срабатывание всех ламп, установите в меню съемки значение [Выкл.] как для функции уменьшения эффекта «красных глаз», так и для вспомогательного луча света для автофокусировки.



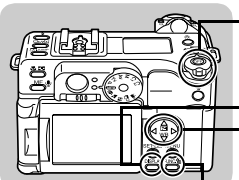

## Выбор меню и установок

- Выбор параметров с помощью кнопки FUNC. (только в режиме съемки)



- 1 Рычаг установки режима поверните в положение .
- 2 Для включения ЖК-монитора нажмите кнопку **DISPLAY**.
- 3 Нажмите кнопку **FUNC.**
- 4 Для выбора функции нажимайте стрелку  или  на многофункциональном селекторном переключателе.
- 5 Для выбора установок нажимайте стрелку  или  на многофункциональном селекторном переключателе.
- 6 Нажмите кнопку **FUNC.**

2 **DISPLAY** 

3 **FUNC.** 

- 4 Выберите функцию кнопками . 5 Выберите установку кнопками .

Чувствительность ISO [ 50] (стр. 98)



Фото эффект [ Off] (стр. 99)

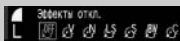

Брекетинг [ Off] (стр. 101, 103)



Компенсация экспозиции при съемке со вспышкой (стр. 109)

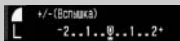

или

Мощность вспышки (стр. 109)

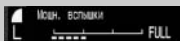

Сжатие [] (стр. 60)



Разрешение [L]/Формат файла (стр. 60, 62)



или

Разрешение (Видео) [ 320] (стр. 60)



В скобках указаны значения по умолчанию.

6 **FUNC.** 

На шагах 5 и 6 можно также пользоваться главным диском управления.

5 Поворот 

6 Нажатие 

## ● Выбор параметров с помощью кнопки MENU

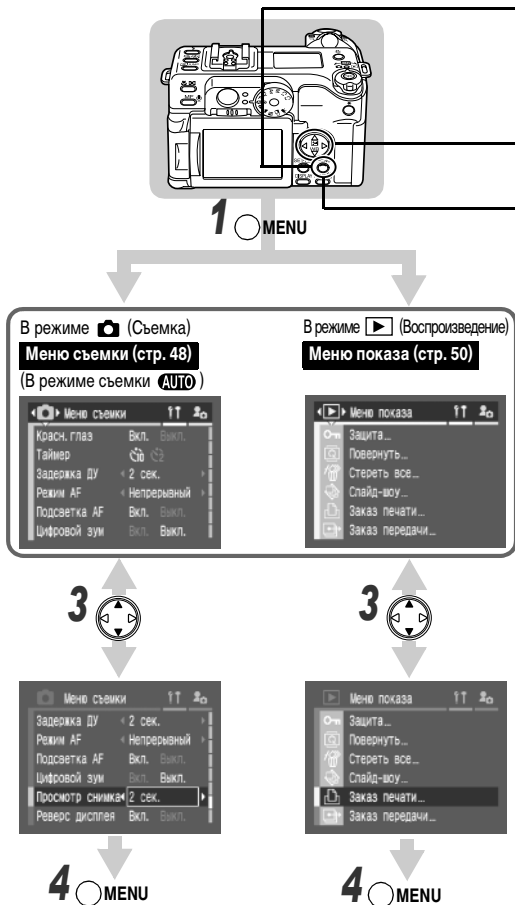

- 1 Нажмите кнопку **MENU**.
- 2 Для перемещения между вкладками меню нажимайте стрелку ◀ или ▶ на многофункциональном селекторном переключателе.
- 3 Выберите пункт меню стрелкой ▲ или ▼ на многофункциональном селекторном переключателе, затем выберите значение параметра стрелкой ◀ или ▶ на многофункциональном селекторном переключателе.
- 4 Нажмите кнопку **MENU**.

- На шаге 2 можно также использовать кнопку **JUMP** или рычаг зуммирования.
- Выбор установок с помощью главного диска управления невозможен.
- Если после названия пункта меню стоит многоточие (...), нажмите кнопку **SET**, затем выберите установку. Для подтверждения выбора нажмите эту кнопку еще раз.
- В режиме съемки меню можно закрыть нажатием кнопки спуска затвора наполовину. (В режиме воспроизведения при нажатии наполовину кнопки спуска затвора меню закрывается и камера переключается в режим съемки.)

#### Меню настройки (стр. 51)

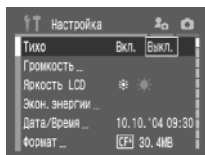

#### Меню «Моя камера» (стр. 53, 161)

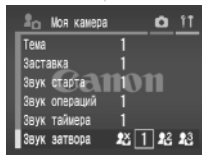
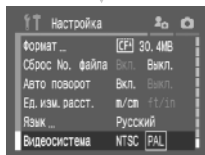
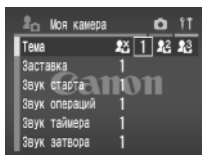





- Отображаемые пункты меню зависят от режима съемки и значений параметров (стр. 206).
- Можно назначить требуемые изображение и звук режимам [13] и [13] из меню «Моя камера». Подробнее см. раздел *Регистрация параметров меню «Моя камера»* (стр. 163) или *Вводное руководство по программному обеспечению*.
- Для всех параметров, измененных с помощью меню или нажатием кнопок (кроме [Дата/Время], [Язык] и [Видеосистема]), можно одновременно восстановить значения по умолчанию (стр. 54).

### Пункты меню, выбираемые кнопкой MENU, и установки по умолчанию

В таблице показаны возможные значения каждого меню и отмечены установки по умолчанию.

#### ● Меню (Меню съемки)

Пункт меню	Установки	См. стр.
Синхр. вспышки	Задает момент срабатывания вспышки. <b>1й-шторкой*/2й-шторкой</b>	111
Замедл. синхр.	Задает, срабатывает ли вспышка при длительной выдержке затвора. <b>Вкл./Выкл.*</b>	66
Настр. вспышки	Задает, производится ли автоматическая настройка вспышки. <b>Авто*/Ручной</b>	109
Красн.глаз	Задает, включается ли лампа уменьшения эффекта «красных глаз» при срабатывании вспышки. <b>Вкл.*/Выкл.</b>	65
Непрер. съемка	В режиме непрерывной съемки выбирает, можно ли следить за объектом во время непрерывной съемки (стандартная съемка) или съемка производится с коротким интервалом без отображения объекта (высокоскоростная съемка) <b>* (обычная)/ (высокоскоростная)</b>	78

\* Установка по умолчанию

Пункт меню	Установки	См. стр.
Таймер	При использовании автоспуска задает задержку срабатывания затвора после нажатия кнопки спуска затвора. <b>10 с*/2 с</b>	76
Задержка ДУ	При использовании автоспуска задает задержку срабатывания затвора после нажатия кнопки спуска затвора на пульте дистанционного управления. <b>0 с/2 с*/10 с</b>	175
Точка АЭ	Задаёт значение пункта [Точка АЭ] (один из режимов замера экспозиции) – «Центр» (точка автоэкспозиции фиксируется в центре) или «Точка АФ» (точка автоэкспозиции соответствует точке автофокусировки). <b>Центр*/Точка АФ</b>	92
ND фильтр	Включение или выключение фильтра нейтральной плотности. <b>Вкл./Выкл.*</b>	120
Безопас. сдвиг	Если диск установки режима съемки установлен в положение <b>Tv</b> или <b>Av</b> и задана выдержка затвора или величина диафрагмы, установки корректируются таким образом, чтобы обеспечить правильную экспозицию. <b>Вкл./Выкл.*</b>	86
Зум точки MF	Задаёт, следует ли увеличивать изображение в точке автофокусировки при использовании ручной фокусировки. <b>Вкл.*/Выкл.</b>	116
Режим АФ	Задаёт частоту работы автофокусировки – «Непрерывный» (непрерывная автофокусировка) или «Покадровый» (автофокусировка только при нажатии наполовину кнопки спуска затвора). <b>Непрерывный*/Покадровый</b>	118
Подсветка АФ	Задаёт, будет ли при необходимости включаться вспомогательный луч света для автофокусировки. <b>Вкл.*/Выкл.</b>	44
Цифровой зум	Задаёт, будет ли совместно с оптическим зумом использоваться цифровое увеличение изображений. <b>Вкл./Выкл.*</b>	77

## Выбор меню и установок (продолжение)

Пункт меню	Установки	См. стр.
Просмотр снимка	Задаёт время отображения изображения на ЖК-мониторе после нажатия кнопки спуска затвора. <b>Выкл./2* – 10 с</b>	57
Реверс дисплея	Задаёт, переворачивается ли изображение на ЖК-мониторе, развернутом на 180° в направлении объектива. <b>Вкл.*/Выкл.</b>	33
RAW + JPEG	Можно выбрать разрешение эскизов в формате JPEG, входящих в состав изображений в формате RAW. Это удобно при просмотре увеличенных изображений в формате RAW с помощью камеры, а также при проверке фокусировки или сотрясения камеры. Установка в камере значения <b>L</b> обеспечивает более точный контроль фокусировки. <b>L/M1/M2/M3/S*</b> ● Размер файла зависит от выбранного разрешения.	63
Интервалометр	Автоматическая съёмка через заданные промежутки времени. <b>2* – 100 кадров</b> <b>1* – 60 мин</b>	112
Сохранить уст.	Сохранение установок, выбранных в меню съёмки и в меню функций, в качестве параметров режима <b>C1</b> или <b>C2</b> диска установки режима.	119

\* Установка по умолчанию







## ● Меню (Меню показа)

Пункт меню	Установки	См. стр.
Защита	Защита изображений от случайного стирания.	139
Повернуть	Поворот изображения на дисплее на 90° или 270° по часовой стрелке.	132
Стереть все	Стирание с CF-карты всех изображений (кроме защищенных).	140
Слайд-шоу	Воспроизведение изображений в автоматическом слайд-шоу.	135

\* Установка по умолчанию

Пункт меню	Установки	См. стр.
Заказ печати	Позволяет задать, какие изображения будут напечатаны на принтере, поддерживающем прямую печать, или на фотолабораторном оборудовании, число экземпляров и другие параметры.	144
Заказ передачи	Задание изображений перед их загрузкой в компьютер.	149

## ● Меню (Настройка)



Пункт меню	Установки	См. стр.	
Тихо	<p>Установите значение [Вкл.] для одновременного отключения звука при включении, звука нажатия кнопок, звука автоспуска и звука срабатывания затвора.</p> <p><b>Вкл./Выкл.*</b></p> <ul style="list-style-type: none"> <li>• Если для параметра [Тихо] задано значение [Вкл.], звуковые сигналы не подаются, даже если для какого-либо звука в меню «Моя камера» задано значение [  ], [  ] или [  ] (Вкл.).</li> <li>• Обратите внимание, что звуковой сигнал ошибки подается даже в том случае, если для параметра «Тихо» задано значение [Вкл.].</li> <li>• При нажатии главного диска управления звуковой сигнал не подается независимо от настроек.</li> </ul>	44, 134, 162	
Громкость	① Громк. старта	Установка громкости звука при включении питания камеры.	29, 53
	② Громк. работы	Установка громкости звукового сигнала, подаваемого при нажатии любой кнопки, кроме кнопки спуска затвора.	53
	③ Громк. таймера	Установка уровня громкости звукового сигнала автоспуска, информирующего, что съемка будет произведена через 2 с.	53, 76
	④ Громк. затвора	Установка уровня звукового сигнала при полном нажатии кнопки спуска затвора. В режиме видеофильма звук срабатывания затвора отсутствует.	44, 53
	⑤ Громкость	Установка уровня громкости при воспроизведении видеофильма или звукового комментария.	128, 133, 134
	Настройка пунктов (① – ⑤)	 Выкл. 1 2* 3 4 5	
Яркость LCD	<p>Установка яркости ЖК-монитора.</p> <p> (Нормально)* /  (Ярко)</p>	–	

## Выбор меню и установок (продолжение)





Пункт меню		Установки	См. стр.
Экон. энергии	Автовыключение	Устанавливает, отключается ли питание камеры автоматически, если в течение определенного времени с камерой не выполняется никаких операций. <b>Вкл.*/Выкл.</b>	31
	Дисплей выкл.	Задаёт период времени до выключения ЖК-монитора, если с камерой не выполняется никаких операций. <b>10 с/20 с/30 с/1 мин*/2 мин/3 мин</b>	31
Дата/Время		Установка даты, времени и формата даты.	26
Формат		Форматирование (начальная разметка) CF-карты.	141
Сброс No. файла		Задание способа присвоения изображениям номеров файлов при смене CF-карты. <b>Вкл./Выкл.*</b>	122
Автоповорот		Задаёт, будет ли на дисплее производиться автоматический поворот изображений, снятых при вертикальной ориентации камеры. <b>Вкл.*/Выкл.</b>	121
Ед.изм.расст.		Задаёт формат отображения расстояния на индикаторе ручной фокусировки. <b>m/cm** (м/см) или ft/in (футы/дюймы)</b>	115, 116
Язык		Установка языка, используемого в меню и сообщениях на ЖК-мониторе. <b>English*/Deutsch/Français/Nederlands/Dansk/Suomi/Italiano/Norsk/Svenska/Español/Китайский/Русский/Português/Японский</b> Язык можно изменить во время воспроизведения изображения, удерживая кнопку <b>SET</b> и нажимая кнопку <b>JUMP</b> .	28
Видеосистема		Установка стандарта выходного видеосигнала. <b>NTSC/PAL</b>	160



## ● Меню (Моя камера)

Это меню позволяет выбрать используемые в камере тему, заставку и звук при включении, звук нажатия кнопки, звук автоспуска и звук срабатывания затвора. Эти параметры называются установками Моя камера. Можно также настроить наборы установок [] и [], заменив соответствующие пункты изображениями с CF-карты или новыми записанными звуками либо используя прилагаемое программное обеспечение.

Подробнее см. *Вводное руководство по программному обеспечению*.

Пункт меню	Установки	См. стр.
Тема	Выбор общей темы для всех пунктов установок Моя камера.* <sup>1</sup>	161
Заставка	Задаёт изображение, отображаемое при включении питания камеры.	161
Звук старта	Задаёт звуковой сигнал, подаваемый при включении питания камеры.* <sup>1</sup>	161
Звук операций	Задаёт звуковой сигнал, подаваемый при нажатии многофункционального селекторного переключателя или любой кнопки, кроме кнопки спуска затвора.* <sup>1</sup>	161
Звук таймера	Задаёт звуковой сигнал, информирующий о том, что съёмка будет произведена через 2 с.* <sup>1</sup>	161
Звук затвора	Задаёт звуковой сигнал, подаваемый при нажатии кнопки спуска затвора. При съёмке видеofilма звуковой сигнал не подается.* <sup>1</sup>	161
Установки для указанных выше пунктов	 (Выкл.)/  * /  / 	

\*<sup>1</sup> См. также пункт [Тихо] в меню «Настройка» (стр. 51).

# Восстановление параметров по умолчанию

Предусмотрена возможность восстановления значений по умолчанию для всех настроек меню и функций кнопок.

## 1 Включите камеру.

- Камеру можно включить как в режиме съемки, так и в режиме воспроизведения.

## 2 Нажмите кнопку MENU и удерживайте ее нажатой более 5 с.

- На ЖК-мониторе появляется запрос «Вернуть базовые установки?».

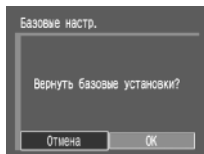

## 3 Выберите [OK] стрелкой ◀ или ▶ на многофункциональном селекторном переключателе, затем нажмите кнопку SET.

- Во время восстановления отображается показанный справа экран. После завершения восстановления отображается обычный экран.
- Для отмены восстановления выберите вместо пункта [OK] пункт [Отмена].

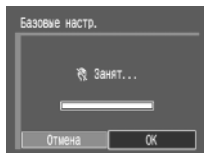

- Восстановление значений по умолчанию невозможно для следующих параметров:
  - для параметров [Дата/Время], [Язык] и [Видеосистема] в меню **f1** (стр. 52);
  - для данных баланса белого, записанных функцией пользовательского баланса белого (стр. 96);
  - для новых зарегистрированных параметров «Моя камера» (стр. 163).
- Если камера находится в режиме съемки и диск установки режима съемки установлен в положение C1/C2, будут восстановлены значения по умолчанию только для режима C1/C2. В остальных случаях значения по умолчанию для режима C1/C2 не восстанавливаются.

Установки, которые могут быть изменены в различных режимах съемки, см. в разделе *Функции, доступные в различных режимах съемки (стр. 206)* в конце данного Руководства.

### **AUTO** Автоматический режим

В этом режиме все, что от Вас требуется, – это нажать кнопку спуска затвора и предоставить камере сделать все остальное.

**1** Убедитесь, что камера находится в режиме съемки (стр. 30).

**2** Диск установки режима поверните в положение **AUTO**.

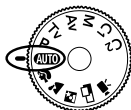

**3** Направьте камеру на объект.

**4** С помощью рычага зуммирования выберите требуемую композицию (относительный размер объекта на ЖК-мониторе).

**5** Нажмите наполовину кнопку спуска затвора (стр. 43).

- Камера фокусируется на объект. После завершения замера экспозиции подается двойной звуковой сигнал, и индикатор горит зеленым или оранжевым светом.

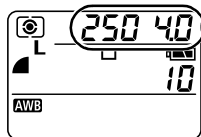

- Если включен ЖК-монитор, рамки автофокусировки отображаются зеленым цветом.
- Выдержка затвора и величина диафрагмы устанавливаются автоматически и отображаются на дисплее. Выдержка затвора и величина диафрагмы также отображаются на ЖК-мониторе, если он включен.
- В случае сложностей с фокусировкой подается один звуковой сигнал и индикатор мигает желтым цветом. Рамка (рамки) автофокусировки также отображаются желтым цветом, если выбрана центральная рамка автофокусировки.



Рамка автофокусировки

## **6** Полностью нажмите кнопку спуска затвора (стр. 43).

- При активизации затвора слышен звук его срабатывания.
- Если ЖК-монитор включен, только что снятые изображения отображаются на мониторе в течение приблизительно 2 с.



- Установки, которые можно изменить в этом режиме, см. на стр. 206.
- Для функции «Просмотр снимка» можно также изменить время, в течение которого изображения отображаются на ЖК-мониторе после съемки, либо вообще отключить вывод изображений (стр. 57).

## Просмотр изображения сразу после съемки

Диск установки режима

AUTO     P Tv Av M

### Просмотр изображения

После съемки фотографии она отображается на ЖК-мониторе в течение 2 с (это время можно изменить). Кроме того, изображение остается на экране независимо от заданной длительности просмотра в следующих случаях.

#### ● Если удерживается нажатой кнопка спуска затвора

Изображение остается на ЖК-мониторе, пока кнопка спуска затвора удерживается полностью нажатой.

#### ● Если нажата кнопка SET или , пока изображение отображается на мониторе\*

Изображение остается на экране даже после отпускания кнопки спуска затвора. Для возврата в режим съемки нажмите наполовину кнопку спуска затвора.



● Когда изображение отображается на мониторе, с ним можно выполнить указанные ниже операции\*.

- Стирание изображений по одному (стр. 140).
- Отображение изображений в режиме подробной индикации (стр. 36).
- Увеличение изображений (стр. 125).
- Изменение формата записи (стр. 58).
- Добавление звуковых комментариев (стр. 133).

\* Недоступно в режиме  (Съемка панорам).

### Изменение длительности показа изображения

Длительность показа изображения после съемки кадра может быть изменена в пределах от 2 до 10 с или показ изображения может быть отключен.

#### 1 В меню [ (Меню съемки) ] выберите [Просмотр снимка].

- См. раздел *Выбор меню и установок* (стр. 46).

### 2 Выберите значение параметра «Просмотр снимка» и нажмите кнопку MENU.

- [Выкл.]: автоматическое отображение изображения не производится.
- [2 с] – [10 с]: изображение отображается в течение заданного времени даже при отпущенной кнопке спуска затвора.
- Независимо от значения параметра «Просмотр снимка», изображение остается на экране, пока кнопка спуска затвора удерживается нажатой.
- Нажав кнопку спуска затвора, можно снять другой кадр, даже если на мониторе отображается последнее изображение.

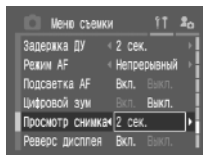

## Изменение формата записи сразу после съемки

Диск установки режима

**P Tv Av M**

Следуя приведенным ниже инструкциям сразу же после съемки можно сохранить в формате RAW изображение, снятое в формате JPEG (стр. 62).\*

Изображения, сохраненные в формате RAW, можно легко обрабатывать на компьютере, изменяя разрешение, фотоэффекты и баланс белого без какого-либо снижения качества.

\* Изображение в формате JPEG не сохраняется.

### 1 Сразу после съемки нажмите кнопку , пока изображение отображается на ЖК-мониторе.

## 2 Выберите [OK] стрелкой ◀ или ▶ на многофункциональном селекторном переключателе, затем нажмите кнопку SET.

- Изображение будет записано в формате RAW.
- При нажатии наполовину кнопки спуска затвора на камере восстанавливается экран съемки.
- Для отмены записи изображения в формате RAW выполните одну из следующих операций.
  - Выберите «Отмена» и нажмите кнопку **SET**.
  - Нажмите кнопку ⚡.



- Выполнение приведенных выше операций невозможно, если изображение было снято с цифровым увеличением или если формат **RAW** уже был выбран в качестве формата записи.

# Изменение разрешения и сжатия

Диск установки режима

AUTO     P Tv Av M

В соответствии со снимаемым изображением можно изменить разрешение и сжатие (фотографии). Для записи выходных данных с матрицы ПЗС без сжатия выберите формат файла RAW (стр. 62).

## ● Фотографии



Разрешение			Назначение
<b>L (L)</b> Высокое	3072 x 2304 пиксела	↑ Высокое  ↓ Низкое	<ul style="list-style-type: none"> <li>• Печать фотографий формата A4* (210 x 297 мм) или больше</li> </ul>
<b>M1 (M)</b> Среднее 1	2592 x 1944 пиксела		<ul style="list-style-type: none"> <li>• Печать фотографий формата Letter* (216 x 279 мм) или больше</li> </ul>
<b>M2 (M)</b> Среднее 2	2048 x 1536 пикселей		<ul style="list-style-type: none"> <li>• Печать фотографий формата A4* (210 x 297 мм)</li> <li>• Печать фотографий формата Letter* (216 x 279 мм)</li> </ul>
<b>M3 (M)</b> Среднее 3	1600 x 1200 пикселей		<ul style="list-style-type: none"> <li>• Печать фотографий формата почтовой открытки (148 x 100 мм)</li> <li>• Печать фотографий формата L (119 x 89 мм)</li> </ul>
<b>S (s)</b> Низкое	640 x 480 пикселей		<ul style="list-style-type: none"> <li>• Отправка изображений по эл. почте</li> <li>• Съемка большого числа изображений</li> </ul>

\* Форматы бумаги зависят от региона.

(Значки в скобках отображаются на дисплее.)

Сжатие			Назначение
 Отлично		↑ Высокое качество  ↓	Съемка изображений высокого качества
 Хорошо			Съемка изображений обычного качества
 Нормально		↓ Обычное качество	Съемка большего числа изображений

## ● Видео

Разрешение	
 640	640 x 480 пикселей
 320	320 x 240 пикселей
 160	160 x 120 пикселей



# 1 Для включения ЖК-монитора нажмите кнопку DISPLAY.

- Настройки камеры можно также изменить с помощью значков на дисплее (кроме видеофильмов).

# 2 Нажмите кнопку FUNC.

# 3 Стрелкой ▲ или ▼ на многофункциональном селекторном переключателе выберите ▲\* (Сжатие) или L\* (Разрешение).

- \* Отображается текущая установка.



# 4 Выберите требуемое сжатие или разрешение с помощью главного диска управления либо стрелки ◀ или ▶ на многофункциональном селекторном переключателе.

- Съемку можно производить сразу после выбора установок, нажав кнопку спуска затвора. После съемки кадра этот экран появится снова.

Разрешение (кроме )



Сжатие

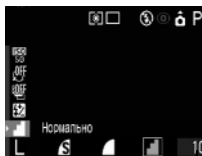

Количество оставшихся кадров\* (Отображается только в случае, если выбрано разрешение, сжатие или формат файла)

\* В случае видеофильма отображается оставшееся время съемки (в секундах).

# 5 Нажмите кнопку FUNC. или главный диск управления.

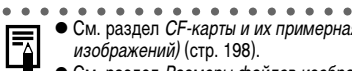

- См. раздел *CF-карты и их примерная емкость (количество записанных изображений)* (стр. 198).
- См. раздел *Размеры файлов изображений (оценка)* (стр. 199).

# Изменение формата файлов

Диск установки режима

**P Tv Av M**

Перед съемкой в камере можно задать запись изображений в формате RAW. Данная камера записывает изображения в формате JPEG или в формате RAW.

## ● Формат JPEG

При съемке изображений в формате JPEG изображения обрабатываются камерой для получения оптимального качества и сжимаются для увеличения количества снимков, помещающихся на CF-карту. Однако процесс сжатия необратим, то есть после сжатия невозможно восстановить исходное изображение.

## ● Формат RAW

При съемке в формате RAW обработка изображений в камере не производится, и исходные данные с матрицы ПЗС записываются в неизменном виде. Как и в случае формата JPEG, при записи изображений в формате RAW производится их сжатие. Однако в формате RAW процесс сжатия полностью обратим, обеспечивая высокое качество изображения без каких-либо потерь, аналогичное качеству изображений, записанных в форматах без сжатия, например, RGB-TIFF.

Файлы изображений в формате RAW очень компактны, их размер составляет приблизительно одну четверть\* от размера изображений в формате RGB-TIFF. Для стандартных несжатых форматов файлов, таких как RGB-TIFF, производится обработка изображения в камере, и, как следствие, при дальнейшей обработке изображений в графических редакторах может пострадать качество изображения. Изображения в формате RAW невозможно открыть с помощью графических редакторов – предварительно необходимо преобразовать их в стандартный формат файла, например, TIFF или JPEG. Прилагаемое программное обеспечение ZoomBrowser EX (Windows)/ImageBrowser (Macintosh) позволяет преобразовывать изображения в формате RAW в файлы стандартных форматов после настройки качества исходных данных изображения. Таким образом обеспечивается создание требуемого изображения с сохранением его качества. Подробнее см. *Вводное руководство по программному обеспечению*. Настройка разрешения (3072 x 2304) и сжатия изображений в формате RAW невозможна. При записи изображения в формате RAW одновременно создается эскиз в формате JPEG.

\*При измерении в соответствии со стандартами тестирования компании Canon.

**1 Для включения ЖК-монитора нажмите кнопку DISPLAY.**

- Настройки камеры можно также изменить с помощью значков на дисплее.

**2 Нажмите кнопку FUNC.****3 Стрелкой ▲ или ▼ на многофункциональном селекторном переключателе выберите L\* (ЖК-монитор) или L\* (Дисплей).**

- \* Отображается текущая установка.

**4 С помощью главного диска управления либо стрелки ◀ или ▶ на многофункциональном селекторном переключателе выберите RAW (ЖК-монитор) или r (r) (Дисплей).**

- Съемку можно производить сразу после выбора установок, нажав кнопку спуска затвора. После съемки кадра предыдущий экран появится снова.

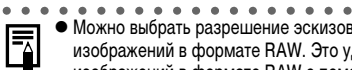
**5 Нажмите кнопку FUNC. или главный диск управления.**







- Можно выбрать разрешение эскизов в формате JPEG, входящих в состав изображений в формате RAW. Это удобно при просмотре увеличенных изображений в формате RAW с помощью камеры, а также при проверке фокусировки или сотрясения камеры (стр. 50).
- Можно также изменить формат изображения с JPEG на RAW сразу после съемки, пока изображение отображается на мониторе (стр. 58).

## ⚡ Использование встроенной вспышки

Диск установки режима

AUTO     Tv Av M

Используйте вспышку в соответствии с приведенными ниже указаниями.

  *	<b>Авто с уменьшением эффекта «красных глаз»</b>	Вспышка срабатывает автоматически в зависимости от уровня освещенности, а лампа уменьшения эффекта «красных глаз» срабатывает при каждом срабатывании основной вспышки.
 *	<b>Авто</b>	Вспышка срабатывает автоматически в зависимости от уровня освещенности.
  *	<b>Вспышка включена с уменьшением эффекта «красных глаз»</b>	Лампа уменьшения эффекта красных глаз и вспышка срабатывают всегда.
	<b>Вспышка включена</b>	Вспышка срабатывает при съемке всех кадров.
	<b>Вспышка выключена</b>	Вспышка не срабатывает.

\* На дисплее никакие символы не отображаются.

• Информацию о внешней вспышке см. на стр. 180.

### 1 Для переключения между режимами вспышки нажимайте кнопку .

- Выбранный режим работы вспышки отображается на дисплее. Он также отображается на ЖК-мониторе, если монитор включен.
- Переключаться между режимами можно с помощью кнопки  . В некоторых режимах съемки часть установок недоступна (стр. 206).

При включенной функции уменьшения эффекта «красных глаз» (стр. 65)

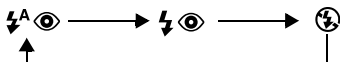

При выключенной функции уменьшения эффекта «красных глаз» (стр. 65)

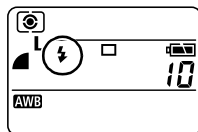
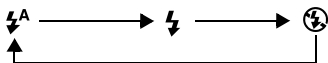

## Установка функции уменьшения эффекта «красных глаз»

Диск установки режима

AUTO     P Tv Av M

При использовании вспышки в условиях недостаточной освещенности срабатывает лампа уменьшения эффекта «красных глаз». Это уменьшает количество света, отражающегося от глаз объекта и вызывающего появление «красных глаз».

### 1 В меню [ (Меню съемки)] установите для пункта [Красн.глаз] значение [Вкл.].

- Если для ЖК-монитора задан режим вывода информации, отображается символ .
- При съемке с включенной функцией уменьшения эффекта «красных глаз» фотографируемые люди должны смотреть прямо на лампу уменьшения эффекта «красных глаз». Попросите фотографируемых смотреть прямо на лампу. Еще лучшие результаты можно получить, установив объектив в максимально широкоугольное положение, увеличив яркость освещения в помещении или подойдя ближе к объекту съемки.

## Установка синхронизации при длительной выдержке

Диск установки режима

 P Av

При съемке со вспышкой можно использовать длительную выдержку. Это помогает избежать темного фона при съемке ночью или в помещениях с недостаточным освещением.

### 1 В меню (Меню съемки) установите для пункта [Замедл. синхр.] значение [Вкл.].



- При съемке с высокой чувствительностью ISO с использованием встроенной вспышки чем ближе находится объект, тем больше вероятность передержки.





- Вспышка срабатывает с автоматическими настройками, если в меню съемки для пункта [Настр. вспышки] установлено значение [Авто]. При съемке в режиме **M** или при установке для пункта [Настр. вспышки] значения [Ручной] вспышка срабатывает с ручными настройками.
- Если для параметра [Настр. вспышки] задано значение [Авто], вспышка срабатывает дважды. Сначала срабатывает предварительная вспышка, а за ней – основная. Предварительная вспышка используется камерой для определения экспозиции, чтобы установить оптимальную мощность основной вспышки.
- Самая короткая выдержка затвора в режиме синхронизации вспышки составляет 1/250 с. При установке более коротких выдержек камера автоматически устанавливает выдержку 1/250 с.
- Во время зарядки вспышки съемка невозможна.
- Для зарядки вспышки в отдельных случаях может потребоваться до 10 с. Время зарядки меняется в зависимости от характера работы и уровня заряда аккумулятора.
- Экспозицию при съемке со вспышкой и мощность вспышки можно изменять (стр. 109).
- Если при съемке для параметра [Замедл. синхр.] задано значение [Вкл.], на качество снимков могут повлиять сотрясения камеры. Рекомендуется использовать штатив.
- При выключении камеры в режимах **P**, **Tv**, **Av** и **M** установки вспышки сохраняются.

## Портретный режим

Используйте этот режим, если требуется получить резкое изображение объекта на размытом фоне.

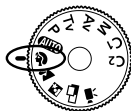
1



**Диск установки режима поверните в положение .**

Порядок съемки такой же, как и в режиме **AUTO** (стр. 55).





- Установки, которые можно изменить в этом режиме, см. на стр. 206.
- Для достижения наилучшего постепенного размытия фона скомпонуйте кадр так, чтобы верхняя часть тела заполняла большую часть видоискателя или ЖК-монитора.
- Чем больше фокусное расстояние, тем больше размывается фон.

## Пейзажный режим

Этот режим используется для съемки пейзажей.

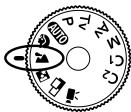
1



**Диск установки режима поверните в положение .**

Порядок съемки такой же, как и в режиме **AUTO** (стр. 55).





- Установки, которые можно изменить в этом режиме, см. на стр. 206.
- Поскольку часто используются большие выдержки затвора, следует использовать штатив, если на ЖК-мониторе появляется символ  (предупреждение о сотрясении камеры).

## Режим ночного сюжета

Этот режим предназначен для съемки людей на фоне вечернего неба или для съемки ночных сцен. Снимаемые объекты освещаются вспышкой, а фон прорабатывается благодаря большой выдержке затвора, поэтому все объекты правильно экспонируются.

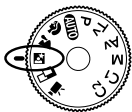
1



**Диск установки режима поверните в положение .**

Порядок съемки такой же, как и в режиме **AUTO** (стр. 55).



- При съемке в этом режиме во избежание сотрясения камеры обязательно используйте штатив.



- Установки, которые можно изменить в этом режиме, см. на стр. 206.
- Попросите фотографируемых людей не двигаться несколько секунд после срабатывания вспышки, поскольку используются большие выдержки затвора.
- Так как часто устанавливается длительная выдержка, при использовании режима  в дневное время получается результат, аналогичный режиму **AUTO**.
- Автоматически включается функция синхронизации вспышки при длительной выдержке (стр. 66).



## Съемка панорам (режим съемки панорам)

Этот режим используется для съемки серии перекрывающихся кадров для последующего их объединения (сшивки) на компьютере в одно большое панорамное изображение.

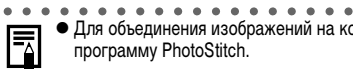
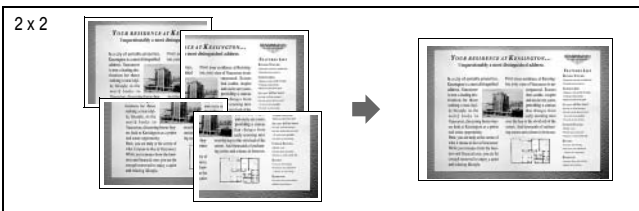
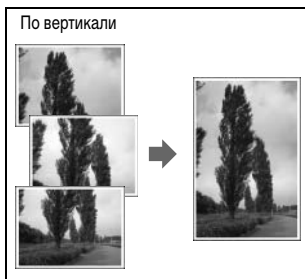
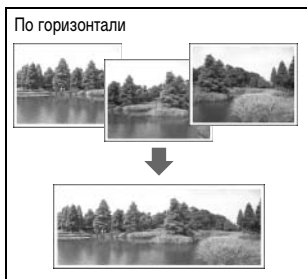

- Для объединения изображений на компьютере используйте прилагаемую программу PhotoStitch.

## Кадрирование

Программа PhotoStitch определяет перекрывающиеся области смежных изображений и объединяет их. При построении композиции постарайтесь включить в перекрывающиеся области изображений какой-либо характерный объект (ориентир).









- Стройте каждый кадр так, чтобы он перекрывался на 30 - 50% с соседним. Постарайтесь, чтобы вертикальный сдвиг между изображениями не превышал 10% от их высоты.
- Не включайте движущиеся объекты в зону перекрытия.
- Постарайтесь не объединять изображения, в которых совмещены как удаленные, так и близлежащие объекты. Объекты могут получиться искривленными или удвоенными.
- Яркость всех кадров должна быть согласованной. При слишком большом различии яркостей окончательное изображение будет выглядеть неестественным.
- Для достижения оптимальных результатов при съемке последовательных кадров поворачивайте камеру.
- При съемке с близкого расстояния перемещайте камеру параллельно объекту.

### Съемка

В режиме совмещения можно производить съемку последовательных кадров пятью способами.

	По горизонтали, слева направо
	По горизонтали, справа налево
	По вертикали, снизу вверх
	По вертикали, сверху вниз
	По часовой стрелке, начиная с верхнего левого угла

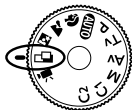

1



Диск установки режима поверните в положение .

- ЖК-монитор включится.

2

Выберите последовательность съемки стрелкой  или  на многофункциональном селекторном переключателе и нажмите кнопку **SET**.

- Устанавливается последовательность съемки.
- Можно также нажать прямо на кнопку спуска затвора, не нажимая кнопки **SET**.



### 3 Снимите первый кадр.

- Экспозиция и баланс белого определяются и фиксируются при съемке первого кадра.

### 4 Скомпонуйте и снимите второй кадр так, чтобы он перекрывался с первым.

- Небольшие несовпадения в зоне перекрытия могут быть исправлены с помощью программного обеспечения.
- Кадр может быть снят заново. Для возврата к этому кадру нажимайте стрелку ▲, ▼, ◀ или ▶ на многофункциональном селекторном переключателе.



Последовательность



Последовательность

### 5 Тем же способом снимите остальные кадры.

- Можно записать по горизонтали или по вертикали не более 26 изображений.

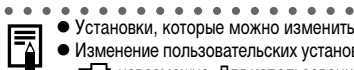

### 6 После съемки последнего кадра нажмите кнопку SET.



- Установки, которые можно изменить в этом режиме, см. на стр. 206.
- Изменение пользовательских установок баланса белого (стр. 96) в режиме невозможно. Для использования пользовательских установок баланса белого сначала установите их в другом режиме съемки.
- Установленные для первого кадра параметры фиксируются и не могут быть изменены для последующих кадров.
- В этом режиме нельзя использовать в качестве монитора при съемке телевизор.

## Режим видеосъемки

Этот режим предназначен для съемки видеофильмов. Можно выбрать одно из следующих значений разрешения (стр. 60):

- [  ] (640 x 480)].
- [  ] (320 x 240)].
- [  ] (160 x 120)].

1

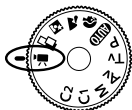



**Диск установки режима поверните в положение .**

Включается ЖК-монитор, на котором отображается максимально возможное время съемки (в секундах).

## 2 Полностью нажмите кнопку спуска затвора.

- Одновременно начнутся съемка и звукозапись.
- Во время съемки в верхнем правом углу ЖК-монитора отображается красный круг.

## 3 Чтобы остановить запись, полностью нажмите кнопку спуска затвора.

- Максимальная длительность отдельного видеофильма составляет приблизительно 30 с\* (10 кадров/с) в режиме  и приблизительно 3 мин (15 кадров/с) в режимах  и  (данные относятся к стандартам тестирования, принятым компанией Canon). Видеофильм автоматически заканчивается по истечении этого времени или при полном заполнении CF-карты.
- Максимальное время съемки зависит от типа CF-карты. См. раздел *CF-карты и их примерная емкость (количество записанных изображений)* (стр. 198).



- Для съемки видеофильмов рекомендуется использовать CF-карты, отформатированные в этой камере (стр. 141). CF-карта из комплекта поставки камеры не требует форматирования.
- Во время съемки может неправильно отображаться время записи или съемка может неожиданно останавливаться при использовании CF-карт следующих типов:
  - карт с низкой скоростью записи;
  - карт, отформатированных в другой камере или в компьютере;
  - карт, на которые многократно записывались и стирались изображения.Хотя во время съемки длительность записи может отображаться неправильно, видеофильм записывается на CF-карту правильно. Время записи будет отображаться правильно, если отформатировать CF-карту в этой камере (кроме CF-карт с низкой скоростью записи).
- Не прикасайтесь к микрофону при съемке.
- Во время съемки не нажимайте никакие кнопки, кроме кнопки спуска затвора, так как звук нажатия кнопки будет записан в видеофильме.
- Установки AE, AF, баланса белого и зуммирования фиксируются при съемке первого кадра.
- Если после завершения съемки верхний индикатор мигает зеленым цветом, это означает, что идет запись видеофильма на CF-карту. Пока индикатор не перестанет мигать, дальнейшая съемка невозможна.



- Установки, которые можно изменить в этом режиме, см. на стр. 206.
- Звук записывается в монофоническом режиме.
- В режиме видеофильма звук срабатывания затвора отсутствует.
- Для воспроизведения видеофильма на компьютере (AVI/Motion JPEG) требуется программа QuickTime версии не ниже 3.0. (Программа QuickTime (для Windows) находится на прилагаемом компакт-диске Digital Camera Solution Disk. Для компьютеров Macintosh программа QuickTime 3.0 или более новая версия обычно поставляется в составе операционной системы версии Mac OS 8.5 или более новой.)

# Режим «Макро»



Диск установки режима

AUTO    P Tv Av M

Используйте режим съемки с близкого расстояния (Макро) для съемки объектов на расстоянии от 5 до 50 см при минимальном фокусном расстоянии и на расстоянии от 15 до 50 см при максимальном.

## 1 Для включения ЖК-монитора нажмите кнопку DISPLAY.

## 2 Нажмите кнопку .

- На дисплее и на ЖК-мониторе появляется символ .
- Для отмены режима съемки с близкого расстояния (Макро) еще раз нажмите кнопку .



- Для выбора композиции кадра при съемке с близкого расстояния обязательно используйте ЖК-монитор. Съемка с видеоискателем возможна, но изображения, скомпонованные с помощью оптического видеоискателя, могут оказаться смещенными относительно центра кадра из-за параллакса.
- Когда объектив находится в максимально широкоугольном положении (минимальное фокусное расстояние), размер снимаемой области составляет приблизительно 75 x 55 мм, а когда объектив находится в положении телефото – 56 x 42 мм.

# ☼ Режим «Супер-макро»

Диск установки режима

**P Tv Av M**

По сравнению с обычным режимом «Макро», этот режим позволяет снимать объект с меньшего расстояния, обеспечивая большее увеличение. Фон может сниматься с использованием различных эффектов.

В режиме «Супер-макро» объекты можно снимать в следующем диапазоне расстояний от торца объектива до объекта: 5 – 20 см (в широкоугольном положении – 86 мм (эквивалент для 35-миллиметровой фотопленки)).

Может быть установлено разрешение **M2**, **M3** или **S**. Если при переключении камеры в режим «Супер-макро» было установлено разрешение **L**, **M1** или **RAW**, разрешение автоматически изменяется на **M2**. (После отмены режима «Супер-макро» восстанавливается предыдущее значение разрешения.)

## 1 Для включения ЖК-монитора нажмите кнопку **DISPLAY**.

## 2 Удерживайте нажатой кнопку до тех пор, пока на ЖК-мониторе не появится символ .

- Положение зуммирования изменяется в пределах записываемой области.
- Для отключения режима «Супер-макро» снова нажмите кнопку .



- При съемке в режиме «Супер-макро» следите, чтобы не ударить объективом по объекту.



- Использование цифрового зума невозможно.
- Область съемки при минимальном расстоянии до объекта:

Положение зуммирования (эквивалент для 35-миллиметровой фотопленки)	Снимаемая область
Широкоугольное положение	Приблизительно 48 x 36 мм
86 мм	Приблизительно 24 x 18 мм

- Режим «Супер-макро» можно также выбрать и сохранить в пользовательских режимах **C1** и **C2**.

# ☺ Автоспуск

Диск установки режима

AUTO P Tv Av M

## 1 Нажмите кнопку .

- Несколько раз нажмите кнопку , пока на дисплее не появится символ . Если включен ЖК-монитор, нажимайте кнопку до тех пор, пока на мониторе не появится символ или .
- Для отключения режима автоспуска снова нажмите кнопку .
- Если для автоспуска установлено значение (), затвор срабатывает через 10 (2) с после полного нажатия кнопки спуска затвора.
- Если выбран вариант , то при полном нажатии кнопки спуска затвора подается звуковой сигнал автоспуска и начинает мигать лампа автоспуска. В последние 2 с перед срабатыванием затвора индикатор мигает чаще.
- Если выбран вариант , лампа автоспуска мигает с высокой частотой с самого начала. Затвор срабатывает через 2 с.
- Звуковой сигнал автоспуска можно изменить, изменив установку пункта [Звук таймера] в меню [ (Моя камера)] (стр. 53).

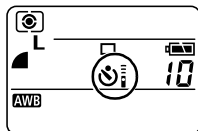

## Задание времени задержки съемки

Для времени от момента полного нажатия кнопки спуска затвора до съемки можно установить значение 10 или 2 с.

## 1 В меню [ (Меню съемки)] выберите пункт [Таймер].

- См. раздел *Выбор меню и установок* (стр. 46).

## 2 Выберите [] (10 с) или [] (2 с) и нажмите кнопку MENU.

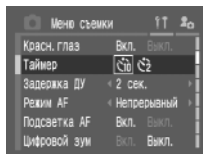



# Цифровой зум

Диск установки режима

AUTO    P Tv Av M

При совместном использовании оптического и цифрового зума возможны следующие коэффициенты увеличения изображений:

4,7x, 6x, 7,7x, 9,6x, 12x и 16x.

**1** Включите ЖК-монитор, нажав кнопку DISPLAY.

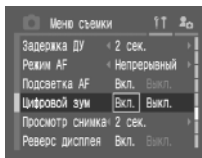

**2** В меню [  (Меню съемки) ] выберите [Цифровой зум].

● См. раздел *Выбор меню и установок* (стр. 46).



**3** Выберите [Вкл.] и нажмите кнопку MENU.

**4** Нажмите рычаг зуммирования в направлении [  ].

- Объектив перейдет в положение максимального фокусного расстояния и остановится. Отпустите рычаг, и снова нажмите его в направлении [  ] для дальнейшего цифрового увеличения изображения.
- Для уменьшения коэффициента увеличения нажмите рычаг зуммирования в направлении [  ].



● Использование цифрового зума невозможно, если выключен ЖК-монитор или если выбран формат RAW либо режим «Супер-макро».





● Чем больше цифровое увеличение изображения, тем ниже его качество.

# Непрерывная съемка

Диск установки режима

   **P** Tv Av M

Режим непрерывной съемки предназначен для съемки последовательности из нескольких кадров при полностью нажатой кнопке спуска затвора.

	<b>Стандартная непрерывная съемка</b>	Используйте этот режим, если при съемке в непрерывном режиме требуется проверять изображения сразу после их съемки. В этом режиме интервал срабатывания затвора больше, чем в режиме  .
	<b>Высокоскоростная непрерывная съемка</b>	Используйте этот режим для непрерывной съемки с коротким интервалом срабатывания затвора. Во время непрерывной съемки просмотр изображений невозможен.

## 1 В меню [ (Меню съемки) ] выберите [Непер. съемка].



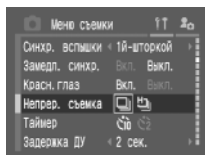

- См. раздел *Выбор меню и установок* (стр. 46).



## 2 Выберите [ ] или [ ] и нажмите кнопку MENU.

- При выключении камеры восстанавливается стандартный режим съемки. Однако выбранный вариант непрерывной съемки будет действовать и при следующем включении режима непрерывной съемки.

## 3 Нажмите кнопку .

- Несколько раз нажмите кнопку , пока на дисплее не появится символ  или . Этот символ также отображается на ЖК-мониторе, если монитор включен.
- Режим непрерывной съемки можно отменить, несколько раз нажав кнопку  до исчезновения символа .

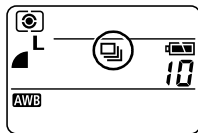

## 4 Нажмите наполовину кнопку спуска затвора для фиксации фокусировки.

## 5 Произведите съемку, полностью нажав кнопку спуска затвора.

- Съемка прекращается при отпускании кнопки спуска затвора.
- Скорость съемки имеет указанные ниже значения.

Если выбран режим [  ]: Прибл. 1,2 кадра/с\*.

Если выбран режим [  ]: Прибл. 2,0 кадра/с\*.

\* Высокое разрешение/качество «Хорошо», ЖК-монитор выключен. (Данные относятся к стандартам тестирования, принятым компанией Салоп. Фактические значения зависят от условий съемки и установок камеры.)



- При заполнении внутренней памяти интервалы между кадрами могут увеличиваться.
- Использование встроенной вспышки возможно, однако интервалы между кадрами будут увеличены, чтобы согласовать их со временем зарядки вспышки.
- Если установлена внешняя вспышка, она не будет работать.

## Съемка: выбор особых установок

При съемке можно свободно изменять установки камеры, такие, как выдержка затвора и величина диафрагмы.

**Установки, которые могут быть изменены в различных режимах съемки, см. в разделе *Функции, доступные в различных режимах съемки* (стр. 206) в конце данного Руководства.**



- После изменения установок порядок съемки см. в разделе **AUTO** *Автоматический режим* (стр. 55).

## Р Программная автоматическая экспозиция

В режиме программной автоматической экспозиции камера автоматически устанавливает выдержку затвора и величину диафрагмы в соответствии с освещенностью снимаемой сцены.

1

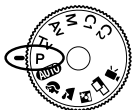

**Диск установки режима поверните в положение P.**

## 2 Произведите съемку.

- Выдержка затвора и величина диафрагма устанавливаются автоматически и отображаются на дисплее. Выдержка затвора и величина диафрагмы также отображаются на ЖК-мониторе, если он включен.
- Если установлено правильное значение экспозиции, то выдержка затвора и величина диафрагмы отображаются на ЖК-мониторе белым цветом.
- Автоматически выбранную комбинацию выдержки затвора и величины диафрагмы можно изменить без изменения экспозиции (стр. 106).

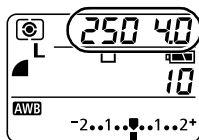



- Установки, которые можно изменить в этом режиме, см. на стр. 206.
- Если правильное значение экспозиции установить невозможно, выдержка затвора и величина диафрагмы отображаются на ЖК-мониторе красным цветом. Чтобы получить правильную экспозицию, при которой установки отображаются белым цветом, используйте следующие способы:
  - используйте вспышку;
  - измените режим замера экспозиции;
  - измените значение чувствительности ISO.

### Различие между режимами P и **AUTO**.

- Следующие установки могут регулироваться только в режиме P, но не в режиме **AUTO**.
  - Компенсация экспозиции
  - Режим брекетинга
  - Фиксация экспозиции
  - Встроенная вспышка (Вкл., синхронизация при длительной выдержке, синхронизация по 2-ой шторке)
  - Непрерывная съемка
  - Ручная фокусировка
  - Режим «Супер-макро»
  - Баланс белого
  - Компенсация экспозиции при съемке со вспышкой
  - Фиксация экспозиции при съемке со вспышкой
  - Установки формата файла
  - Выбор рамки AF
  - Чувствительность ISO
  - Фотоэффект
  - Фильтр нейтральной плотности
  - Режим замера экспозиции
  - Интервалометр

## Tv Установка выдержки затвора

При установке выдержки затвора в режиме приоритета выдержки камера автоматически устанавливает величину диафрагмы в соответствии с освещенностью. Короткие выдержки позволяют снять мгновенное изображение движущегося объекта, тогда как более длительные выдержки создают эффект размытия и позволяют снимать в темных местах без вспышки.

1

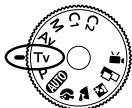

**Диск установки режима поверните в положение Tv.**

- На дисплее отображается выдержка затвора. Он также отображается на ЖК-мониторе, если монитор включен.

2 Поворачивая главный диск управления, выберите выдержку затвора.

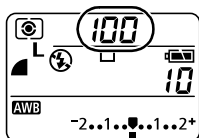

3 Произведите съемку.

- Если установлено правильное значение экспозиции, то выдержка затвора и величина диафрагмы отображаются на ЖК-мониторе белым цветом.
- Если величина диафрагмы отображается на ЖК-мониторе красным цветом, изображение будет недодержано (недостаточно света) или передержано (слишком много света). С помощью главного диска управления измените выдержку затвора до тех пор, пока величина диафрагмы не будет отображаться белым цветом. Если в меню съемки для параметра [Безопас. сдвиг] задано значение [Вкл.], выдержка затвора автоматически смещается на правильное значение (функция безопасного сдвига (стр. 86)).
- Автоматически выбранную комбинацию выдержки затвора и величины диафрагмы можно изменить без изменения экспозиции (стр. 106).

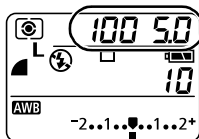



- Природа ПЗС-датчика такова, что при увеличении выдержки возрастают шумы в записанном изображении. Однако в этой камере при выдержках длиннее 1,3 с применяются специальные методы обработки изображения для уменьшения шума и получения качественного изображения. Перед съемкой следующего кадра, возможно, должно будет пройти некоторое время, необходимое для обработки изображения.



- Установки, которые можно изменить в этом режиме, см. на стр. 206.
- Помните, что при больших выдержках затвора становятся заметны сотрясения камеры. Если на ЖК-мониторе появилось предупреждение о сотрясении камеры , перед съемкой установите камеру на штатив.
- Самая короткая выдержка затвора, которую можно эффективно использовать со вспышкой, составляет 1/250 с. При выборе выдержки затвора менее 1/250 с камера автоматически устанавливает выдержку 1/250 с.
- Величина диафрагмы и выдержка затвора следующим образом зависят от установленного фокусного расстояния объектива.

	Величина диафрагмы	Выдержка затвора (с)
Широкоугольное положение	F2.0 – 3.5	до 1/1250
	F4.0 – 8.0	до 1/2000
Положение телефото	F3.0 – 5.0	до 1/1250
	F5.6 – 8.0	до 1/2000

### Индикация выдержки затвора

Значения выдержек от 2000 до 4 на дисплее показывают доли секунды. Например, 160 означает выдержку, равную 1/160 с. Для более длинных выдержек кавычка отделяет доли секунды, например, 0"3 означает 0,3 с, а 2" — 2 с.

15"	13"	10"	8"	6"	5"	4"	3"2	2"5	2"	1"6	1"3	1"	0"8	0"6	0"5	0"4	0"3	
4	5	6	8	10	13	15	20	25	30	40	50	60	80	100	125	160	200	250
320	400	500	640	800	1000	1250	1600	2000										

На дисплее и на ЖК-мониторе значения выдержек от 1/4 до 1/2000 с отображаются по-разному.

Выдержка затвора	15 с	...	0,8 с	...	1/4 с	...	1/2000 с
Дисплей	15"	...	0"8	...	4	...	2000
ЖК-монитор	15"	...	0"8	...	1/4	...	1/2000



## Av Установка величины диафрагмы

При установке величины диафрагмы в режиме приоритета диафрагмы камера автоматически устанавливает значение выдержки в соответствии с освещенностью. Более широкая диафрагма позволяет получить размытый фон для создания хорошего портрета. Большее диафрагменное число (закрытая диафрагма) позволяет снять в фокусе и фон, и передний план. Чем больше значение диафрагменного числа, тем шире границы сфокусированного изображения.

1

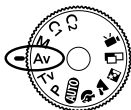

**Диск установки режима поверните в положение Av.**

- На дисплее отображается величина диафрагмы. Он также отображается на ЖК-мониторе, если монитор включен.

2

**Поворачивая главный диск управления, выберите величину диафрагмы.**

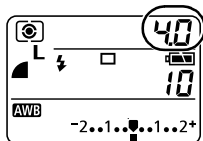

3

**Произведите съемку.**

- Если установлено правильное значение экспозиции, то выдержка затвора и величина диафрагмы отображаются на ЖК-мониторе белым цветом.
- Если выдержка затвора отображается на ЖК-мониторе красным цветом, изображение будет недодержано (недостаточно света) или передержано (слишком много света). С помощью главного диска управления изменяйте величину диафрагмы до тех пор, пока выдержка затвора не будет отображаться белым цветом. Если в меню съемки для параметра [Безопас. сдвиг] задано значение [Вкл.], значение выдержки автоматически смещается на правильное значение (функция безопасного сдвига (стр. 86)).
- Автоматически выбранную комбинацию выдержки затвора и величины диафрагмы можно изменить без изменения экспозиции (стр. 106).

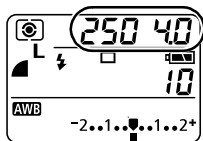

## Av Установка величины диафрагмы (продолжение)



- В определенных положениях зум-объектива некоторые величины диафрагмы могут быть недоступны.



- Установки, которые можно изменить в этом режиме, см. на стр. 206.
- Помните, что при больших выдержках затвора становятся заметны сотрясения камеры. Если на ЖК-мониторе появилось предупреждение о сотрясении камеры , перед съемкой установите камеру на штатив.
- В этом режиме выдержка затвора с синхронизацией вспышки может иметь значение от 1/60 до 1/250 с. Поэтому величина диафрагмы может быть изменена автоматически в соответствии с выдержкой синхронизации вспышки, даже если величина диафрагмы была установлена предварительно.

### Индикация величины диафрагмы на дисплее

Чем больше диафрагменное число, тем меньше относительное отверстие объектива.

F2.0	F2.2	F2.5	F2.8	F3.0	F3.2	F3.5
F4.0	F4.5	F5.0	F5.6	F6.3	F7.1	F8.0

Индикация величины диафрагмы на дисплее и на ЖК-мониторе различаются.

Величина диафрагмы	F2.5	...	F8.0
Дисплей	<i>2.5</i>	...	<i>8.0</i>
ЖК-монитор	F2.5	...	F8.0

### Безопас. сдвиг

Если в режиме съемки **Tv** или **Av** установить в меню съемки значения [Вкл.] для параметра [Безопас. сдвиг], камера при необходимости автоматически изменяет выдержку затвора или величину диафрагмы для получения правильной экспозиции.

- Функция безопасного сдвига не работает при съемке со вспышкой.

# М Ручная установка выдержки затвора и величины диафрагмы

Выдержка затвора и величина диафрагма могут быть установлены вручную с целью получения особых эффектов. Это удобно для съемки фейерверков и других сцен, для которых трудно установить правильную экспозицию автоматически.

1

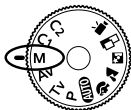

**Диск установки режима поверните в положение М.**

- На дисплее отображаются выдержка затвора и величина диафрагмы. Они также отображаются на ЖК-мониторе, если монитор включен.

2

**Нажмите главный диск управления и выберите значение параметра (выдержку затвора или величину диафрагмы).**

- При нажатии главного диска управления производится переключение между установкой выдержки затвора и величины диафрагмы.

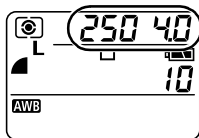

3

**Поворачивая главный диск управления, выберите выдержку затвора или величину диафрагмы.**

4

**Произведите съемку.**

- При нажатии наполовину кнопки спуска затвора на дисплее отображается панель компенсации экспозиции, а число на ЖК-мониторе показывает отличие стандартной экспозиции\* от установленной. Если разница превышает 2 ступени, на ЖК-мониторе отображаются красные символы «-2» или «+2».

\* Стандартная величина экспозиции рассчитывается по результатам замера экспозиции в соответствии с текущим выбранным способом экспозамера.



Отображается красным



## **M Ручная установка выдержки затвора и величины диафрагмы (продолжение)**

---



- Установки, которые можно изменить в этом режиме, см. на стр. 206.
- Взаимосвязь величины диафрагмы и выдержки затвора см. на стр. 83, 84.
- Если требуется изменить экспозицию, настройте выдержку затвора или величину диафрагмы с помощью главного диска управления.
- Яркость ЖК-монитора соответствует выбранной выдержке затвора и величине диафрагмы. Если установлен режим вспышки  (Вспышка включена, уменьшение эффекта «красных глаз») или  (Вспышка включена) либо если установлена внешняя вспышка, ЖК-монитор всегда яркий.

## Выбор рамки автофокусировки

Рамка автофокусировки показывает область кадра, на которую фокусируется камера. Выбор рамки автофокусировки производится следующим способом.

- Выбор режима AiAF (автовыбор) или центральной рамки автофокусировки (см. ниже).
- Выбор требуемой рамки автофокусировки (стр. 90).

Диск установки режима





**AUTO**    **P Tv Av M**

Для режима выбора рамки автофокусировки можно задать автоматический выбор (AiAF) или центральную точку. Если задан автоматический выбор (AiAF), камера автоматически выбирает рамку автофокусировки из 9 фокусировочных точек в соответствии с условиями съемки. В режиме цифрового зума всегда выбирается центральная рамка автофокусировки.

### 1 Нажмите кнопку .

- Выбранный режим автофокусировки отображается на дисплее. Если включен ЖК-монитор, рамка автофокусировки отображается зеленым цветом.

### 2 С помощью главного диска управления установите автоматический выбор или центральную точку.

- Когда в камере установлен режим **AUTO**,  или , кнопками   можно выбрать AiAF (автоматический выбор) или центральную точку автофокусировки.



Автовыбор

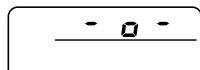

Центральная точка

### 3 Нажмите кнопку .

- Чтобы немедленно произвести съемку с использованием выбранной рамки автофокусировки, нажмите вместо кнопки  кнопку спуска затвора.



### AiAF

В данной камере реализована технология AiAF (автофокусировка с искусственным интеллектом), в которой широкое поле замера используется для вычисления фокусного расстояния с высокой точностью. Безупречная фокусировка обеспечивается даже для объектов, немного смещенных относительно центра.

## Ручная установка рамки автофокусировки

Диск установки режима

**P Tv Av M**

Если выбрана центральная рамка автофокусировки, рамку можно вручную переместить в требуемую зону. Это удобно для точной фокусировки на объект, смещенный относительно центра, для получения требуемой композиции. Однако при съемке с помощью видоискателя с выключенным ЖК-монитором или при использовании цифрового зума рамка автофокусировки фиксируется на центральной точке, даже если предварительно она была установлена в требуемое положение.

**1** Для включения ЖК-монитора нажмите кнопку **DISPLAY**.



**2** Нажмите кнопку .

- Рамка автофокусировки отображается на ЖК-мониторе зеленым цветом.
- Если на мониторе отображается большая рамка автофокусировки () , значит включен автоматический выбор (AiAF). Переключитесь на центральную рамку автофокусировки (стр. 89).



**3** Установите рамку автофокусировки на требуемую область с помощью стрелки **▲**, **▼**, **◀** или **▶** на многофункциональном селекторном переключателе.

## 4 Нажмите кнопку .

- Чтобы немедленно произвести съемку с использованием выбранной рамки автофокусировки, нажмите вместо кнопки  кнопку спуска затвора.
- Если удерживать нажатой кнопку , рамка автофокусировки возвращается в исходное положение (в центре).





- Рамку автофокусировки можно также перемещать в режиме «Макро».
- Установка рамки автофокусировки возможно как в режиме «Макро», так и в стандартном режиме.
- Рамку автофокусировки нельзя перемещать в режиме «Супер-макро» или при использовании ручной фокусировки (стр. 115).
- Если выбран точечный замер экспозиции (Точка АЭ), выбранную рамку автофокусировки можно использовать в качестве места точечного замера экспозиции (стр. 92).
- Значение различных цветов рамки автофокусировки см. на стр. 43.

## Переключение режимов замера экспозиции

Диск установки режима

**P Tv Av M**

По умолчанию используется оценочный замер экспозиции. Можно переключиться на другой режим замера.

	Оценочный экспонометр	Для измерения экспозиции изображение разбивается на несколько зон. Камера оценивает сложные условия освещения, такие, как положение объекта, яркость, фон, прямой и контровой свет, и устанавливает правильную экспозицию для основного объекта съемки. Этот режим особенно хорошо подходит для съемки в контровом свете и для обычной съемки.
	Центрально-взвешенный интегральный замер	Значение экспозиции усредняется по всему изображению, однако точкам объекта в центре изображения присваивается больший вес.
	Точка АЭ	Замер производится в пределах рамки автоэкспозиции.
	Центр	Рамка точечного замера экспозиции фиксируется в центре ЖК-монитора.
	Точка AF*	Точечный замер экспозиции производится в выбранной рамке автофокусировки.

\* Если задан автоматический выбор (стр. 89) рамки автофокусировки, она фиксируется в центре.

**1** Для включения ЖК-монитора нажмите кнопку **DISPLAY**.



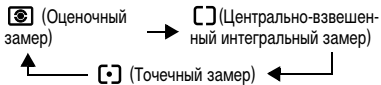

## 2 Для выбора способа замера экспозиции нажимайте кнопку .

- При каждом нажатии кнопки  способ замера экспозиции изменяется в следующей последовательности.



- На дисплее отображается символ текущего выбранного режима экспозамера. Он также отображается на ЖК-мониторе, если монитор включен.

Если выбран режим  (Точечный замер), переходите к шагу 3.

Если выбран режим  (Оценочный замер) или  (Центрально-взвешенный интегральный замер), произведите съемку.



## 3 В меню (Меню съемки) выберите [Точка АЭ].

- См. раздел *Выбор меню и установок* (стр. 46).

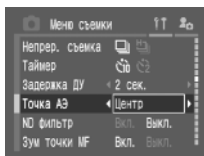

## 4 Выберите [Центр] или [Точка AF], затем нажмите кнопку MENU.

- Если для параметра [Точка АЭ] задано значение [Центр], рамка точечного замера экспозиции отображается в центре ЖК-монитора. Если для параметра [Точка АЭ] задано значение [Точка AF], рамка точечного замера экспозиции отображается внутри рамки автофокусировки.

Рамка точечного замера



Пример: «Центр»

## Настройка экспозиции

### Диск установки режима



Компенсацию экспозиции следует использовать для предотвращения получения слишком темного объекта при контрольном свете или при съемке на ярком фоне, либо во избежание получения слишком ярких огней на ночных снимках.

### 1 Нажмите кнопку (▲ на многофункциональном селекторном переключателе).

- На дисплее появится шкала регулировки компенсации экспозиции. Она также отображается на ЖК-мониторе, если монитор включен.

### 2 Выберите установку с помощью главного диска управления или стрелки ◀ или ▶ на многофункциональном селекторном переключателе.

- Регулировка производится с шагом 1/3 ступени в диапазоне от -2 до +2 ступеней.
- Съемку можно производить сразу после выбора установок, нажав кнопку спуска затвора. После съемки снова отображается данное меню, позволяя легко изменить настройку.

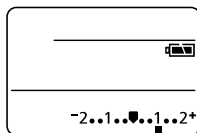

### 3 Нажмите кнопку или главный диск управления.





- Для отмены компенсации экспозиции установите ее на .

# WB Настройка цветových оттенков (баланс белого)

Диск установки режима

     **P** Tv Av M

При установке баланса белого в соответствии с источником света камера более точно воспроизводит цвета.

AWB (AWB)	Авто	Установки автоматически выбираются камерой.
	<b>Дневной свет</b>	Для съемки вне помещения в солнечный день.
	<b>Облачно</b>	Для съемки в облачную погоду, в тени, в сумерках.
	<b>Накаливания</b>	Для съемки с освещением лампами накаливания или 3-волновыми флуоресцентными лампами колбового типа.
	<b>Флуоресцент</b>	Для съемки с освещением флуоресцентными лампами с тепло-белым, холодно-белым или тепло-белым (3-волновым) светом.
	<b>Флуоресцент H</b>	Для съемки с освещением лампами дневного света или 3-волновыми флуоресцентными лампами дневного света.
	<b>Вспышка</b>	Для съемки со вспышкой.
	<b>Ручной 1</b>	Для задания специального значения с помощью листа белой бумаги и т.п. с целью получения оптимального баланса белого для конкретных условий. Предусмотрены два пользовательских значения: ручной 1 и 2.
	<b>Ручной 2</b>	

Значки в скобках отображаются на дисплее. (Приводятся, если значки на дисплее отличаются от значков на ЖК-мониторе.)

## 1 Нажмите кнопку WB (▼ на многофункциональном селекторном переключателе).

- На дисплее отображается текущий режим баланса белого, а на ЖК-мониторе (если он включен) открывается меню установки баланса белого.

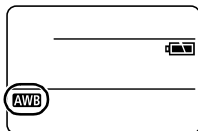

**2** Выберите требуемую установку с помощью главного диска управления либо стрелки ◀ или ▶ на многофункциональном селекторном переключателе.

- Описание пользовательской установки  см. ниже.
- Съемку можно производить сразу после выбора установок, нажав кнопку спуска затвора. После съемки снова отображается данное меню, позволяя легко изменить настройку.



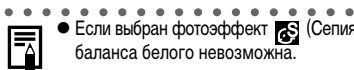

**3** Нажмите кнопку WB или главный диск управления.



- Если выбран фотоэффект  (Сепия) или  (Черно-белый), то установка баланса белого невозможна.



### Установка пользовательского баланса белого

В перечисленных ниже случаях производите съемку после считывания данных баланса белого в режимах <sup>1</sup> (Пользовательский 1) или <sup>2</sup> (Пользовательский 2), так как в режиме **AWB** (Авто) возможна неправильная настройка баланса белого:

- при съемке крупным планом;
- при съемке объектов с одним преобладающим цветом (например, небо, море или лес);
- при съемке с особыми источниками освещения (например, со ртутными лампами).

**1** Нажмите кнопку WB (▼ на многофункциональном селекторном переключателе).

- На дисплее отображается текущий режим баланса белого, а на ЖК-мониторе (если он включен) открывается меню установки баланса белого.

**2** Выберите <sup>1</sup> (Ручной 1) или <sup>2</sup> (Ручной 2) с помощью главного диска управления либо стрелки ◀ или ▶ на многофункциональном селекторном переключателе.









### 3 Наведите камеру на лист белой бумаги или ткани, либо на полутоную карточку и нажмите кнопку SET.

- Перед тем, как нажать кнопку **SET**, наведите камеру таким образом, чтобы лист белой бумаги, белая ткань либо полутонкая карточка полностью заполняла рамку на ЖК-мониторе или весь видоискатель. При нажатии кнопки **SET** камера считывает данные баланса белого.
- Съемку можно производить сразу после выбора установок, нажав кнопку спуска затвора. После съемки снова отображается данное меню, позволяя легко изменить настройку.

### 4 Нажмите кнопку WB или главный диск управления.



- Рекомендуется устанавливать баланс белого при съемке в следующих условиях.
  - Если установлен режим съемки **P**, а для компенсации экспозиции и компенсации экспозиции при съемке со вспышкой задано значение  $\pm 0$ . Правильное значение баланса белого не может быть получено при неправильной экспозиции (изображение может получиться полностью черным или белым).
  - При использовании ЖК-монитора и установке объектива в положение максимального фокусного расстояния (телефото). Установите для цифрового увеличения значение [Выкл.].
  - Если выбран режим, отличный от .
  - Должна быть установлена та же чувствительность ISO, что и при съемке изображения.
  - Если для вспышки установлен режим  (Вспышка включена) или  (Вспышка выключена). Используйте те же настройки вспышки, что и при установке баланса белого. Если условия при установке баланса белого и при съемке различаются, баланс белого может оказаться неправильным. Если для вспышки установлен режим   (Авто с уменьшением эффекта «красных глаз») или  (Авто), во время записи данных пользовательского баланса белого может сработать вспышка. В этом случае убедитесь, что вспышка сработала и при съемке изображения.
- Пользовательский баланс белого не отменяется даже при восстановлении в камере значений по умолчанию (стр. 54).

# Изменение чувствительности ISO

Диск установки режима

**P Tv Av M**

Увеличив чувствительность ISO, можно повысить яркость изображения даже при недостаточной освещенности. Эта функция удобна для предотвращения сотрясения камеры, съемки без вспышки или съемки с меньшей выдержкой затвора в условиях недостаточной освещенности.

## 1 Для включения ЖК-монитора нажмите кнопку DISPLAY.

## 2 Нажмите кнопку FUNC. и стрелкой ▲ или ▼ на многофункциональном селекторном переключателе выберите ISO 50\* (ЖК-монитор) или 50\* (Дисплей).

\* Отображается текущая установка.

- На ЖК-мониторе отображается меню установки чувствительности ISO.



## 3 Выберите требуемую установку с помощью главного диска управления либо стрелки ◀ или ▶ на многофункциональном селекторном переключателе.

- Съемку можно производить сразу после выбора установок, нажав кнопку спуска затвора. После съемки снова отображается данное меню, позволяя легко изменить настройку.



## 4 Нажмите кнопку FUNC. или главный диск управления.



- При более высокой чувствительности возрастают шумы изображения. Для получения чистого изображения используйте как можно меньшую чувствительность.
- Установка AUTO (Авто) обеспечивает выбор оптимальной чувствительности ISO. Чувствительность автоматически повышается, если света от вспышки недостаточно для освещения снимаемого объекта.

# Выбор фотоэффекта

Диск установки режима



Съемку можно производить с использованием различных эффектов, влияющих на насыщенность и контрастность.

	Эффекты откл.	Эта установка соответствует обычной съемке.
	Яркий	Увеличивает контрастность и насыщенность цветов для записи ярких изображений.
	Нейтральный	Понижает контрастность и насыщенность цветов для записи нейтральных оттенков.
	Низк.резкость	При съемке смягчаются границы объектов.
	Сепия	Запись в оттенках сепии.
	Ч/Б	Запись черно-белого изображения.
	Ручной эффект	Позволяет свободно устанавливать контрастность, резкость и насыщенность цветов.

Значки в скобках отображаются на дисплее.

## 1 Для включения ЖК-монитора нажмите кнопку DISPLAY.

- Изменение установок фотоэффекта возможно даже при выключенном ЖК-мониторе. Однако изменение настроек пользовательского эффекта невозможно.

## 2 Нажмите кнопку FUNC. и стрелкой ▲ или ▼ на многофункциональном селекторном переключателе выберите (ЖК-монитор) или (Дисплей).

\* Отображается текущая установка.

- На ЖК-мониторе отображается меню установки фотоэффекта.



## 3 Выберите требуемую установку с помощью главного диска управления либо стрелки ◀ или ▶ на многофункциональном селекторном переключателе.



### Если выбрано

При нажатии кнопки **SET** открывается экран, позволяющий задать контрастность, резкость и насыщенность цветов.

На этом экране выберите требуемый пункт стрелкой ▲ или ▼, установите его значение стрелкой ◀ или ▶ на многофункциональном селекторном переключателе, затем нажмите кнопку **SET**.

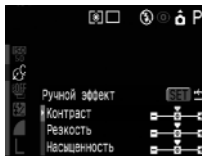

### Контраст

- Эта функция позволяет настраивать степень яркости.
- Выберите одно из значений: – (низкая), 0 (средняя), + (высокая).

### Резкость

- Эта функция позволяет настраивать резкость границ.
- Выберите одно из значений: – (низкая), 0 (средняя), + (высокая).



### Насыщенность

- Эта функция позволяет настраивать насыщенность цветов.
- Выберите одно из значений: – (низкая), 0 (средняя), + (высокая).

Съемку можно производить сразу после выбора установок, нажав кнопку спуска затвора. После съемки снова отображается данное меню, позволяя легко изменить настройку.

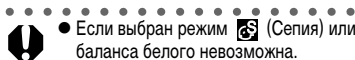
## 4 Нажмите кнопку **FUNC.** или главный диск управления.



- Если выбран режим  (Сепия) или  (Черно-белый), то установка баланса белого невозможна.



# Автоматический брекетинг (Режим АЕВ)

Диск установки режима

**P Tv Av**

В этом режиме камера автоматически меняет экспозицию в установленном диапазоне, снимая три кадра при однократном нажатии на кнопку спуска затвора. Автоматический брекетинг можно настроить с шагом  $1/3EV$  ступени в диапазоне от  $-2$  до  $+2$  ступеней относительно стандартной установки экспозиции. Установки АЕВ могут комбинироваться с установками компенсации экспозиции (стр. 94) для расширения пределов регулировки.

Изображения снимаются в следующем порядке: стандартная экспозиция, недодержка и передержка.

Съемка: выбор особых установок

## 1 Для включения ЖК-монитора нажмите кнопку DISPLAY.

- Для включения режима АЕВ можно также использовать символы на дисплее, однако настройка параметров АЕВ без ЖК-монитора невозможна.

## 2 Нажмите кнопку FUNC. и стрелкой ▲ или ▼ на многофункциональном селекторном переключателе выберите \* (ЖК-монитор) или **ВКТ OFF**\* (Дисплей).

\* Отображается текущая установка.

- На ЖК-мониторе отображается меню установки брекетинга.



## 3 Выберите (ЖК-монитор) или **ВКТ AE - b** (Дисплей) с помощью главного диска управления либо стрелки ◀ или ▶ на многофункциональном селекторном переключателе, затем нажмите кнопку SET.

- При выключенном ЖК-мониторе настройка диапазона компенсации невозможна, даже если будет нажата кнопка **SET**. Съемка в режиме АЕВ производится с использованием текущего диапазона компенсации. Для завершения операции нажмите кнопку **FUNC**.



**4 Увеличьте или уменьшите диапазон компенсации с помощью главного диска управления либо стрелки ◀ или ▶ на многофункциональном селекторном переключателе.**

- Стрелка ▶ расширяет диапазон, стрелка ◀ сужает диапазон.
- При нажатии кнопки **SET** производится возврат к экрану шага 3.
- Съемку можно производить сразу после выбора установок, нажав кнопку спуска затвора. После съемки снова отображается данное меню, позволяя легко изменить настройку.



**5 Нажмите кнопку FUNC. или главный диск управления.**

- Для отмены режима АЕВ выберите на шаге 3 значение **OFF** или **BKT OFF**.



- При съемке с включенной вспышкой режим АЕВ недоступен. Если вспышка включена, камера снимет только один кадр.

# Фокусирующая вилка (Фокус-ВКТ)

Диск установки режима

**P Tv Av M**

При съемке с ручной фокусировкой можно снять последовательность из трех кадров с автоматическим изменением фокусировки (стр. 115). Можно выбрать один из трех диапазонов: малый, средний и большой. При съемке фокусировка изменяется в следующем порядке: выбранное положение, дальше и ближе.

## 1 Для включения ЖК-монитора нажмите кнопку DISPLAY.

- Режим фокусирующей вилки (Фокус-ВКТ) можно также включить и без использования монитора, однако настройка величины вилки при этом невозможна.

## 2 Нажмите кнопку FUNC. и стрелкой ▲ или ▼ на многофункциональном селекторном переключателе выберите **ЖКМ**\* (ЖК-монитор) или **ВКТ OFF**\* (Дисплей).

- \* Отображается текущая установка.
- На ЖК-мониторе отображается меню установки брекетинга.



## 3 Выберите **ЖКМ** (ЖК-монитор) или **ВКТ FC-б** (Дисплей) с помощью главного диска управления либо стрелки ◀ или ▶ на многофункциональном селекторном переключателе, затем нажмите кнопку SET.

- При выключенном ЖК-мониторе настройка диапазона невозможна, даже если будет нажата кнопка SET. Съемка в режиме фокусирующей вилки производится с использованием текущего диапазона компенсации. Для завершения операции нажмите кнопку FUNC.



### 4 Увеличьте или уменьшите диапазон компенсации с помощью главного диска управления либо стрелки ◀ или ▶ на многофункциональном селекторном переключателе.

- Стрелка ▶ расширяет диапазон, стрелка ◀ сужает диапазон.
- При нажатии кнопки **SET** производится возврат к экрану шага 3.
- Съемку можно производить сразу после выбора установок, нажав кнопку спуска затвора. После съемки снова отображается данное меню, позволяя легко изменить настройку.



### 5 Нажмите кнопку **FUNC.** или главный диск управления.

- Для отмены режима «Фокус-ВКТ» выберите на шаге 3 значение **OFF** или **ВКТ OFF**.

### 6 Произведите съемку в режиме ручной фокусировки (стр. 115).



- При съемке с включенной вспышкой режим «Фокус-ВКТ» (Фокусирующая вилка) недоступен. Если вспышка включена, камера снимет только один кадр.

## \* Фиксация экспозиции (Фикс. АЭ)

Диск установки режима

**P Tv Av**

Экспозицию и фокусировку можно устанавливать отдельно. Это полезно при слишком большом контрасте между объектом и фоном или при съемке против света.

**1** Для включения ЖК-монитора нажмите кнопку **DISPLAY**.

**2** Наведите рамку автофокусировки или рамку точечного замера на объект, по которому требуется зафиксировать экспозицию, и наполовину нажмите кнопку спуска затвора.

- Выбор рамки автофокусировки (стр. 89).
- Переключение режимов замера экспозиции (стр. 92).

**3** Наполовину нажав кнопку спуска затвора, нажмите кнопку **\***.

- Установка экспозиции фиксируется, и на ЖК-мониторе отображается символ **\***.
- При нажатии любой кнопки или рычага, кроме главного диска управления и кнопки подсветки, фиксация экспозиции отменяется.



Символ фиксации экспозиции

**4** Заново скомпонуйте кадр и произведите съемку.

- Производится фокусировка на объект, расположенный в рамке автофокусировки.

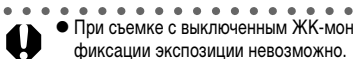

- При съемке с выключенным ЖК-монитором использование функции фиксации экспозиции невозможно.

## \* Фиксация экспозиции (Фикс. АЭ) (продолжение)

---



- Автоматически выбранную комбинацию выдержки затвора и величины диафрагмы можно свободно изменять без изменения экспозиции с помощью приведенных ниже операций.
  1. Поверните диск установки режима в положение **P**, **Tv** или **Av**.
  2. Для включения ЖК-монитора нажмите кнопку **DISPLAY**.
  3. Сфокусируйтесь на объект, по которому требуется зафиксировать экспозицию.
    - Нажмите наполовину кнопку спуска затвора.  
В режимах **Tv** и **Av** работает функция безопасного сдвига, если для параметра [Безопас. сдвиг] задано значение [Вкл.] (стр. 86).
  4. Нажмите кнопку \*.
    - Установка экспозиции фиксируется, и на ЖК-мониторе появляется символ \*.
  5. Поворачивайте главный диск управления до появления требуемого значения выдержки затвора.
  6. Заново скомпонуйте кадр и произведите съемку.
    - После съемки кадра эта установка отменяется.

## \* Фиксация экспозиции при съемке со вспышкой (FE Lock)

Диск установки режима

P Tv Av

Правильную экспозицию при съемке со вспышкой можно получить независимо от положения объекта в кадре.

**1** Для включения ЖК-монитора нажмите кнопку DISPLAY.

**2** Нажмите кнопку  (Вспышка) и установите такой режим вспышки, в котором она сработает (стр. 64).

- При использовании внешней вспышки подготовьте ее согласно прилагаемой инструкции.

**3** Наведите рамку автофокусировки или рамку точечного замера на объект, по которому требуется зафиксировать экспозицию при съемке со вспышкой, и наполовину нажмите кнопку спуска затвора.

**4** Наполовину нажав кнопку спуска затвора, нажмите кнопку \*.

- Установка экспозиции фиксируется (фиксация экспозиции при съемке со вспышкой), и на ЖК-мониторе отображается символ \*.
- Сработает предварительная вспышка, с помощью которой зафиксируется экспозиция при съемке со вспышкой, необходимая для освещения объекта.
- При каждом нажатии кнопки \* срабатывает предварительная вспышка и фиксируется мощность вспышки, необходимая для съемки данной композиции.
- При нажатии любой кнопки или рычага, кроме главного диска управления, фиксация экспозиции при съемке со вспышкой отменяется.

**5** Заново скомпонуйте кадр и произведите съемку.



## \* Фиксация экспозиции при съемке со вспышкой (FE Lock) (продолжение)

---



- Функция компенсации экспозиции при съемке со вспышкой работает только со встроенной вспышкой, внешней вспышкой серии Speedlite EX и вспышкой для макросъемки Macro Ring Lite или Macro Twin Lite.
- Функция фиксации экспозиции при съемке со вспышкой недоступна, если для пункта [Настр. вспышки] задано значение [Ручной].



## Переключение параметров настройки вспышки

Диск установки режима

**Tv Av**

Встроенная вспышка и внешняя вспышка\* срабатывают с автоматическими настройками (кроме режима **M**), однако можно задать срабатывание вспышки без каких-либо настроек.

\* Вспышка Speedlite 220EX/420EX/550EX/580EX, Macro Ring Lite MR-14EX, Macro Twin Lite MT-24EX

- 1** В меню [  (Меню съемки) ] выберите пункт [Настр. вспышки].
  - См. раздел *Выбор меню и установок* (стр. 46).

- 2** Выберите [Авто] или [Ручной] и нажмите кнопку MENU.

## Компенсация настройки/мощности вспышки

Диск установки режима

 **P Tv Av M**

<p><b>Настройка вспышки</b></p>	<ul style="list-style-type: none"> <li>● Если для параметра [Настр. вспышки] задано значение [Авто], регулировка производится с шагом 1/3 степени в диапазоне от -2 до +2 ступеней.</li> <li>● Компенсацию экспозиции при съемке со вспышкой можно использовать совместно с функцией компенсации экспозиции камеры для внешнего освещения с целью получения художественных эффектов.</li> </ul>
<p><b>Мощн. вспышки</b></p>	<ul style="list-style-type: none"> <li>● В режиме <b>M</b> или при задании для параметра [Настр. вспышки] значения [Ручной] во время съемки можно установить одно из трех значений мощности вспышки, начиная с FULL (Полный). Эта установка также действует при съемке с ведомой вспышкой, когда объект освещается несколькими расположенными в разных местах вспышками, так как в этом случае предварительная вспышка не срабатывает. Если установлена внешняя вспышка, можно контролировать ее мощность (от полной до 1/16, с шагом 1/3 ступени).</li> </ul>

**1** Для включения ЖК-монитора нажмите кнопку DISPLAY.

**2** Нажмите кнопку FUNC., затем выберите  стрелкой ▲ или ▼ на многофункциональном селекторном переключателе.

**3** Настройте компенсацию с помощью главного диска управления или стрелки ◀ или ▶ на многофункциональном селекторном переключателе.

- Съемку можно производить сразу после выбора установок, нажав кнопку спуска затвора. После съемки снова отображается данное меню, позволяя легко изменить настройку.

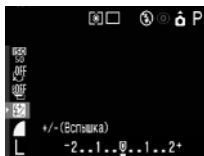

Пример. Для [Настр. вспышки] задано значение [Авто]



Пример. Для режима **M** или параметра [Настр. вспышки] задано значение [Ручной]

**4** Нажмите кнопку FUNC. или главный диск управления.

- Для отмены компенсации установите ее на .

## Переключение момента срабатывания вспышки

Диск установки режима

**P Tv Av M**

<b>1й-шторкой</b>	Вспышка срабатывает сразу после открытия затвора, независимо от значения выдержки. Обычно при съемке используется синхронизация по 1-ой шторке.
<b>2й-шторкой</b>	Вспышка срабатывает непосредственно перед закрытием затвора, независимо от значения выдержки. По сравнению с синхронизацией по 1-ой шторке вспышка срабатывает позднее, что позволяет снимать кадры, на которых, например, за автомобилем остается след от задних фонарей.



Изображение, снятое с синхронизацией по 1-ой шторке.



Изображение, снятое с синхронизацией по 2-ой шторке.

- 1** В меню [  (Меню съемки) ] выберите для пункта [Синхр. вспышки] значение [1й-шторкой] или [2й-шторкой].

# Съемка изображений с заданным интервалом (Интервалометр)

Диск установки режима

**P Tv Av M**

Изображения можно снимать с заданным интервалом. Эта функция может использоваться для съемки растений или цветков с фиксированной точки. Интервал съемки можно установить от 1 до 60 мин, возможна съемка от 2 до 100 кадров.



- Так как камера может непрерывно снимать в течение продолжительного времени, рекомендуется использовать отдельно приобретаемый компактный блок питания CA-560 (стр. 189).

## 1 Выберите в меню [ ] (Меню съемки) пункт [Интервалометр].

- См. раздел *Выбор меню и установок* (стр. 46).

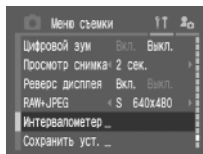

## 2 Выберите интервал стрелкой ◀ или ▶ на многофункциональном селекторном переключателе.

- Если удерживать стрелку ◀ или ▶ на многофункциональном селекторном переключателе нажатой, значение интервала будет изменяться с шагом 5 мин.

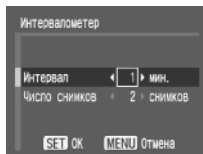

### 3 Нажмите стрелку ▼ на многофункциональном селекторном переключателе, затем выберите количество кадров стрелкой ◀ или ▶ на многофункциональном селекторном переключателе.

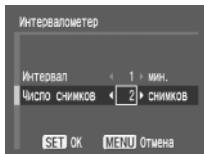

- Если удерживать стрелку ◀ или ▶ на многофункциональном селекторном переключателе нажатой, количество кадров будет изменяться с шагом 5 кадров.
- Максимальное количество кадров\* определяется в соответствии со свободной емкостью CF-карты.

\* В некоторых случаях фактическое максимальное количество кадров может быть меньше, чем отображаемое количество.

### 4 Нажмите кнопку SET.

- На ЖК-мониторе появляется символ **Int.**, а на дисплее – символ *int.*

### 5 Нажмите кнопку спуска затвора.

- Производится съемка первого кадра, и начинается сеанс съемки с интервалом.
- После съемки заданного количества кадров камера автоматически выключается, независимо от установок функции энергосбережения.
- Во время сеанса съемки с интервалом этот сеанс прерывается при выполнении перечисленных ниже операций:
  - при повороте диска установки режима или при нажатии наполовину кнопки спуска затвора, когда камера ожидает съемки следующего кадра;
  - при открытии крышки гнезда CF-карты или крышки отсека аккумулятора;
  - при переключении в режим воспроизведения;
  - при выключении питания.



- После начала сеанса съемки с интервалом все кнопки управления блокируются.
- Между съемкой кадров объектив не убирается.
- Изображения не отображаются на ЖК-мониторе сразу после съемки.
- Съемка с интервалом недоступна, если не установлены дата и время.
- Непрерывная съемка, брекетинг АЕВ и фокусирующая вилка недоступны. Автоспуск можно использовать только для первого кадра серии.

# Съемка объектов, не подходящих для автофокусировки

Автофокусировка может быть неэффективной в следующих случаях:

- при съемке объектов, имеющих очень низкую контрастность по отношению к окружению;
- при одновременной съемке близких и удаленных объектов;
- при съемке очень ярких объектов в центре кадра;
- при съемке быстро движущихся объектов;
- при съемке сквозь стекло (как можно ближе приблизьтесь к нему, чтобы избежать отражения от стекла);
- при съемке объектов с горизонтальными полосами.

Для съемки таких объектов наведите камеру на объект, находящийся приблизительно на таком же расстоянии, зафиксируйте фокус (фиксация фокусировки) или автофокусировку (AF Lock) и заново скомпонуйте кадр с требуемым объектом. Можно также использовать ручную фокусировку.

## Съемка с фиксацией фокусировки

Диск установки режима

**AUTO**     **P** **Tv** **Av** **M**

- 1** Наведите рамку автофокусировки на объект, расположенный на таком же расстоянии, что и снимаемый объект.
- 2** Нажмите наполовину кнопку спуска затвора для фиксации фокусировки.
  - При этом также зафиксируется автоматически определенная экспозиция АЕ. Экспозиция может оказаться неправильной, если разница между двумя объектами слишком велика. В этом случае используйте функцию фиксации фокусировки или экспозиции (стр. 105).
- 3** Во время перестройки композиции удерживайте кнопку спуска затвора нажатой наполовину, а затем нажмите ее полностью для съемки изображения.

## Съемка с фиксацией автофокусировки

Диск установки режима



**1** Для включения ЖК-монитора нажмите кнопку DISPLAY.

**2** Наведите рамку автофокусировки на объект, расположенный на таком же расстоянии, что и снимаемый объект.

**3** Нажмите наполовину кнопку спуска затвора для фиксации фокусировки. Удерживая ее нажатой, нажмите кнопку MF.

- На ЖК-мониторе отображается значок MF.
- Установка фокуса будет зафиксирована, даже если отпустить кнопку спуска затвора и кнопку MF.
- При повторном нажатии кнопки MF фиксация фокусировки отменяется.

**4** Заново скомпонуйте изображение и произведите съемку, полностью нажав кнопку спуска затвора.



- Функция фиксации фокусировки удобна тем, что позволяет отпустить кнопку спуска затвора во время перекомпоновки кадра. Более того, фокус остается фиксированным после съемки кадра, что позволяет снять второй кадр с той же самой фокусировкой.

## Съемка в режиме ручной фокусировки

Диск установки режима



Фокус можно установить вручную.

**1** Для включения ЖК-монитора нажмите кнопку DISPLAY.

### 2 Нажмите кнопку MF.

- На ЖК-мониторе появляется символ ► **MF** и индикатор ручной фокусировки.



Индикатор ручной фокусировки

### 3 Для фокусировки поворачивайте главный диск управления.

- Если в меню [ (Меню съемки) ] для параметра [Зум точки MF] задано значение [Вкл.], то при ручном выборе определенной рамки автофокусировки часть изображения в этой рамке увеличивается.\*
- \* Кроме режимов и , при включенном цифровом увеличении или при использовании телевизора в качестве монитора.
- \* Можно также установить, чтобы отображаемое изображение не увеличивалось (стр. 49).
- Индикатор ручной фокусировки показывает приблизительные значения. Их можно использовать только для ориентировки.
- Поворачивая главный диск управления, настройте фокусировку, чтобы изображение на ЖК-мониторе было сфокусированным.
- В режиме **Tv**, **Av** или **M** можно переключиться между ручной настройкой фокусировки, величины диафрагмы и выдержки затвора, нажимая главный диск управления. Слева от выбранного параметра появляется зеленая стрелка ►.
- Повторное нажатие кнопки **MF** отменяет режим ручной фокусировки.

## Использование ручной фокусировки в комбинации с автофокусировкой

### Диск установки режима



Камера производит автоматический поиск наиболее подходящей точки фокусировки вблизи текущей точки ручной фокусировки.

### 1 Сфокусируйте камеру вручную, затем нажмите кнопку SET.

- Камера автоматически производит более точную фокусировку на точку вблизи от текущей точки фокусировки.





- Во время ручной фокусировки изменение рамки автофокусировки невозможно. Отмените режим ручной фокусировки, затем измените выбор рамки автофокусировки.



- Ручную фокусировку можно использовать в диапазоне макросъемки (стр. 74). В этом случае используется точная шкала.
- Можно изменить единицы измерения расстояния индикатора ручной фокусировки (стр. 52).

# Переключение между режимами фокусировки

Диск установки режима

AUTO     Tv Av M

Съемку можно производить с различными режимами фокусировки.

<b>Непрерывная съемка</b>	Камера непрерывно фокусируется на объект, на который она наведена, даже при ненажатой кнопке спуска затвора: Вы не упустите удачный кадр. Это установка по умолчанию.
<b>Покадровый</b>	Камера фокусируется только при нажатой наполовину кнопке спуска затвора, чтобы не разряжать аккумулятор.

**1** В меню [  (Меню съемки) ] выберите [Режим AF].

- См. раздел *Выбор меню и установок* (стр. 46).

**2** Выберите [Непрерывный] или [Покадровый] и нажмите кнопку MENU.

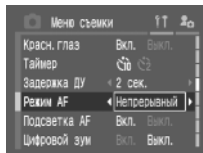

- При выключенном ЖК-мониторе этот параметр фиксируется в покадровом режиме.

## C1 C2 Сохранение пользовательских настроек

Часто используемые режимы и различные параметры съемки можно назначить пользовательскому режиму **C**. В этой камере предусмотрены два режима ([C1] и [C2]), позволяющие сохранить два набора пользовательских настроек. Затем при необходимости можно снимать изображения с ранее сохраненными установками, просто повернув диск установки режима в положение **C1** или **C2**. При этом запоминаются и те установки, которые обычно теряются при изменении режима съемки или при выключении питания (например, режим съемки с близкого расстояния или режим перевода кадров).

### 1 Поверните диск установки режима в положение **P, Tv, Av, M, C1** или **C2**.

- Если требуется заново сохранить частично измененные установки (кроме режима съемки), ранее сохраненные для режима **C1** или **C2**, выберите режим **C1** или **C2**.

### 2 Установите значения установок, которые требуется сохранить.

**Установки, которые можно сохранить в одном из режимов**

- Режим съемки (**P, Tv, Av, M**).
- Параметры, которые могут устанавливаться в режимах **P, Tv, Av** и **M**.
- Установки меню съемки.
- Положение зуммирования.
- Положение ручной фокусировки.

### 3 Выберите [Сохранить уст.] из меню [ ] (Меню съемки).

- См. раздел *Выбор меню и установок* (стр. 46).

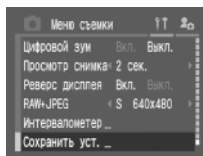

### 4 Выберите [C1] или [C2] и нажмите кнопку **SET**.

- При этом выбирается сохраняемый режим (**C1** или **C2**).

### 5 Нажмите кнопку **MENU**.



- Содержимое установок не влияет на другие режимы съемки.
- Сохраненные установки могут быть сброшены (стр. 54).

# Использование фильтра нейтральной плотности

Диск установки режима

 P Tv Av M

Для уменьшения яркости можно включить фильтр нейтральной плотности. Это позволяет выбрать большую диафрагму (меньшее диафрагменное число) или выдержку затвора, чем обычно.

**1 Для включения ЖК-монитора нажмите кнопку DISPLAY.**

**2 В меню съемки [  (Меню съемки)] выберите [ND фильтр].**

- См. раздел *Выбор меню и установок* (стр. 46).

**3 Выберите [Вкл.] и нажмите кнопку MENU.**

- На ЖК-мониторе отображается символ ND.

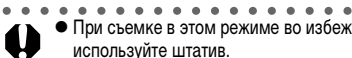

- При съемке в этом режиме во избежание сотрясения камеры обязательно используйте штатив.



- При включении фильтра нейтральной плотности яркость уменьшается приблизительно до 1/8 от стандартной. Например, если правильная величина диафрагмы была 8, то после включения фильтра нейтральной плотности она становится равной 2.8.

# Установка функции автоповорота

Диск установки режима

AUTO     P Tv Av M

Камера оснащена интеллектуальным датчиком ориентации, определяющим ориентацию снятого изображения при вертикальном положении камеры и автоматически поворачивающим изображение для правильного просмотра на мониторе. Эту функцию можно включить или отключить.

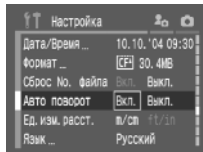

## 1 Выберите в меню [F1] (Настройка) пункт [Автоповорот].

- См. раздел *Выбор меню и установок* (стр. 46).



## 2 Выберите [Вкл.] и нажмите кнопку MENU.

- Когда эта функция включена, в верхнем правом углу ЖК-монитора отображается значок ориентации камеры (если включен вывод информации).

	Обычная ориентация
	Камера расположена правой стороной вниз
	Камера расположена левой стороной вниз



- Эта функция может работать неправильно, если камера направлена точно вниз или вверх. Убедитесь, что отображается правильный символ ориентации камеры (например, ); если это не так, выключите функцию автоповорота.
- Даже при включенной функции автоповорота ориентация изображений, загруженных в компьютер, зависит от программного обеспечения, используемого для загрузки.



- Если во время съемки камера находится в вертикальном положении, интеллектуальный датчик ориентации считает, что верхний край камеры – это «верх», а нижний край камеры – «низ». Затем настраиваются оптимальный баланс белого и экспозиция для съемки в вертикальном положении. Эта функция работает независимо от того, включена ли функция автоповорота.

# Сброс номеров файлов

Изображениям автоматически назначаются номера файлов. Можно выбрать метод присвоения номеров файлов.

<b>Вкл.</b>	Номера файлов переустанавливаются на начало (100-0001) каждый раз при установке новой CF-карты. Новым изображениям, записанным на CF-карту, на которой уже есть записи, присваиваются очередные номера.
<b>Выкл.</b>	Запоминается номер последнего снимаемого изображения, поэтому изображения, записываемые на новую карту, имеют продолжающуюся нумерацию.

## 1 В меню [F1] (Настройка) выберите [Сброс No. файла].

- См. раздел *Выбор меню и установок* (стр. 46).

## 2 Выберите [Вкл.] или [Выкл.] и нажмите кнопку MENU.

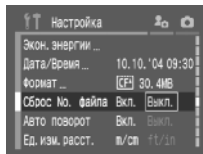

- Установка для параметра [Сброс No. Файла] значения [Выкл.] позволяет избежать дублирования номеров файлов при загрузке изображений в компьютер.

### О номерах файлов и папок

Изображениям присваиваются номера файлов от 0001 до 9900, папкам присваиваются номера папок от 100 до 998 (номера папок не могут заканчиваться на 99).

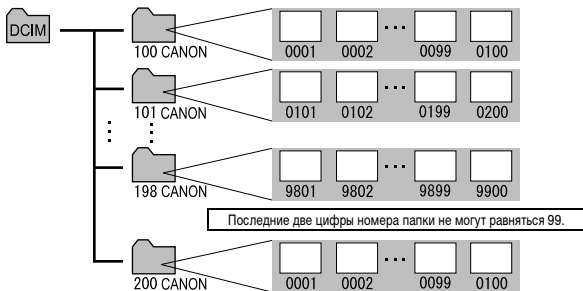

**Максимальное количество файлов в папке**

Каждая папка обычно содержит 100 изображений.

Однако, поскольку изображения, снятые в режиме непрерывной съемки или в режиме съемки панорам, обязательно сохраняются в одной папке, некоторые папки могут содержать более 100 изображений. Количество изображений может также превышать 100, если папка содержит изображения, скопированные с компьютера или снятые другими камерами. Помните, что данная камера не позволяет воспроизводить изображения из папок, содержащих 2001 или более изображений.

## Просмотр изображений по одному

Записанные изображения можно просмотреть на ЖК-мониторе.

1

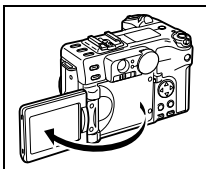

**Откройте экран ЖК-монитора.**

- ЖК-монитор можно открыть в любое положение (стр. 33).

2

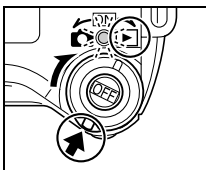

**Рычаг установки режима поверните в положение .**

- На мониторе появляется последнее записанное изображение (режим воспроизведения одиночного изображения).
- На дисплее отображается символ *P6*.

3

**Перемещайтесь между изображениями с помощью главного диска управления либо стрелки ◀ или ▶ на многофункциональном селекторном переключателе.**

- Используйте ◀ для перемещения к предыдущему изображению и ▶ для перемещению к следующему изображению. Если удерживать кнопку ◀ или ▶ нажатой, изображения будут быстрее сменять друг друга, но будут видны менее отчетливо.
- Для перемещения к предыдущему изображению поворачивайте главный диск управления влево, для перемещению к следующему изображению – вправо.
- Для перехода между изображениями можно также использовать кнопку **JUMP** (стр. 127).
- Для просмотра данных, относящихся к текущему изображению, нажмите кнопку **DISPLAY** (стр. 36).
- Для быстрого удаления текущего изображения нажмите кнопку  (стр. 140).



- Воспроизведение изображений, снятых другой камерой или отредактированных на компьютере либо с помощью других программ, может оказаться невозможным.



## 🔍 Увеличение изображений

В режиме воспроизведения одиночных изображений их можно увеличить приблизительно в 10 раз.

### 1 Нажмите рычаг зуммирования в направлении 🔍.

- Для перемещения увеличенной области по изображению нажимайте стрелки ◀, ▶, ▲ и ▼ на многофункциональном селекторном переключателе.
- Изображения можно также увеличивать, нажимая рычаг зуммирования в направлении 🔍 при нажатой кнопке **SET**. При каждом нажатии кнопки 🔍 изображение последовательно увеличивается приблизительно в 2,5 раза, в 5 раз и в 10 раз. Кроме того, нажимая кнопку 🔍 при нажатой кнопке **SET**, можно уменьшать увеличенное изображение в следующей последовательности: увеличено в 5 раз, увеличено в 2,5 раза и обычный размер.
- Увеличение кадров из видеофильмов и изображений, воспроизводимых в индексном режиме, невозможно.
- В режиме съемки можно увеличить изображение, выводимое на ЖК-монитор сразу после его съемки (стр. 57).
- С помощью главного диска управления можно выбрать другое изображение, даже если текущее изображение увеличено.
- Для немедленной отмены увеличения нажмите кнопку  или **MENU**.



Примерное положение

## ❑ Одновременный просмотр девяти изображений (индексный режим)

Индексный режим позволяет одновременно просматривать до девяти изображений.

### 1 В режиме воспроизведения одиночного изображения нажмите кнопку ❑.

- Одновременно будет выведено девять изображений (индексный режим).
- Этот же экран появляется и в том случае, если рычаг зуммирования будет один раз нажат в направлении 🔍.



Кадр видео-фильма

Выбранное изображение

### 2 Выберите изображение с помощью главного диска управления либо стрелки ▲, ▼, ◀ или ▶ на многофункциональном селекторном переключателе.



← При нажатии стрелки ▲ в этом ряду отображаются предыдущие девять изображений.

← При нажатии стрелки ▼ в этом ряду отображаются следующие девять изображений.

### 3 Нажмите кнопку ❑.

- Индексный режим отменяется, и восстанавливается режим воспроизведения одиночных изображений.
- Индексный режим отменяется нажатием рычага зуммирования в направлении 🔍.
- Для просмотра данных, относящихся к текущему изображению, нажмите кнопку DISPLAY (стр. 36).

# JUMP Переход через несколько изображений

Как в режиме воспроизведения одиночных изображений, так и в индексном режиме можно переходить вперед или назад на 9 изображений.

## 1 В режиме воспроизведения одиночных изображений (стр. 124) или в индексном режиме (стр. 126) нажмите кнопку JUMP.

- Отображается шкала перехода.

## 2 Выберите изображение с помощью главного диска управления либо стрелки ◀ или ▶ на многофункциональном селекторном переключателе.

### Воспроизведение одиночного изображения

- Производится переход на 10-ое изображение вперед или назад.
- Для перехода к первому или последнему изображению нажмите стрелку ◀ или ▶ на многофункциональном селекторном переключателе при нажатой кнопке SET.

### Индексный режим

- Отображаются предыдущие или следующие 9 изображений.
- Для перехода к первым или последним 9 изображениям нажмите стрелку ◀ или ▶ на многофункциональном селекторном переключателе при нажатой кнопке SET.

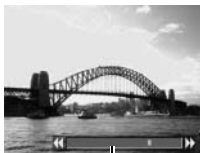

Шкала перехода



Шкала перехода



## 3 Нажмите кнопку JUMP.

- Полоса перехода исчезает, и режим перехода отменяется.

# Просмотр видеофильмов

Можно просматривать видеофильмы, снятые в режиме .

- 1 Рычаг установки режима поверните в положение .**
  - В индексном режиме воспроизведение видеофильмов невозможно.



- 2 Выберите видеофильм с помощью главного диска управления либо стрелки  или  на многофункциональном селекторном переключателе.**

- Отображается видеофильм с инструкцией **SET** .



- 3 Нажмите кнопку SET.**

- Открывается панель воспроизведения видеофильма.

- 4 Выберите  (Воспроизведение) стрелкой  или  на многофункциональном селекторном переключателе и нажмите кнопку SET.**







- Начинается воспроизведение видеофильма и звука.



Громкость

Панель воспроизведения видеофильма

## Панель воспроизведения видеофильма

- |   |                    |   |
|---|--------------------|---|
|    | (Выход):           | Возврат к экрану из шага 1.                                   |
|    | (Воспроизведение): | Воспроизведение видеофильма со звуком.                        |
|   | (Первый кадр):     | Отображение первого кадра.                                    |
|  | (Предыдущий кадр): | Перемотка назад, если удерживать нажатой кнопку <b>SET</b> .  |
|  | (Следующий кадр):  | Перемотка вперед, если удерживать нажатой кнопку <b>SET</b> . |
|  | (Последний кадр):  | Отображение последнего кадра.                                 |
|  | (Редактирование):  | Редактирование видеофильма (стр. 130).                        |

## Операции воспроизведения

- ▲ ▼: Регулировка громкости во время воспроизведения.

**SET:** Приостановка воспроизведения. Для возобновления воспроизведения нажмите кнопку еще раз.

## При завершении воспроизведения

После завершения воспроизведения отображается последний кадр.

**SET:** Отображение панели воспроизведения видеофильма. Для повторного воспроизведения видеофильма с первого кадра нажмите эту кнопку еще раз.

- При воспроизведении видеофильма на недостаточно мощном компьютере возможен пропуск кадров или искажение звука.
- Громкость воспроизведения видеофильмов можно также регулировать в меню настройки.
- При просмотре видеофильма на экране телевизора используйте регулировки громкости звука телевизора.



- Воспроизведение или редактирование видеофильмов, снятых другой камерой, может оказаться невозможным.

# Редактирование видеофильмов

Можно удалить ненужные части из первой или второй половины видеофильма.

## 1 Выберите видеофильм для редактирования и нажмите кнопку SET.



- См. раздел *Просмотр видеофильмов* (стр. 128).

## 2 Выберите (Редактирование) стрелкой ◀ или ▶ на многофункциональном селекторном переключателе и нажмите кнопку SET.

- Открываются панель и шкала редактирования видеофильма.



## 3 Стрелкой ▲ или ▼ на многофункциональном селекторном переключателе выберите способ редактирования.

-  (Начало отрезка) : Удаление кадров с начала видеофильма.
-  (Конец отрезка) : Удаление кадров с конца видеофильма.
-  (Выход) : Возврат к панели воспроизведения видеофильма.



Панель редактирования видеофильма

Шкала редактирования видеофильма

## 4 Стрелкой ◀ или ▶ на многофункциональном селекторном переключателе выберите диапазон для удаления.



Положение редактирования

## 5 Выберите (Воспроизведение) стрелкой ▲ или ▼ на многофункциональном селекторном переключателе и нажмите кнопку SET.

- Начинается воспроизведение временно отредактированного видеофильма.
- Если во время воспроизведения нажать кнопку SET, воспроизведение будет остановлено.

## 6 Выберите (Сохранить) стрелкой ▲ или ▼ на многофункциональном селекторном переключателе и нажмите кнопку SET.

- При выборе пункта  отредактированный видеофильм не сохраняется, и производится возврат в панель редактирования.



## 7 Стрелкой ◀ или ▶ на многофункциональном селекторном переключателе выберите [Перезаписать] или [Новый файл], затем нажмите кнопку SET.

- [Перезаписать]: Отредактированный видеофильм сохраняется с тем же именем файла, что и исходный видеофильм. Исходные данные удаляются.
- [Новый файл]: Отредактированный видеофильм сохраняется в файле с новым именем. Исходные данные не удаляются.
- Если на CF-карте недостаточно свободного места, доступна только функция перезаписи.



- Редактирование защищенных видеофильмов невозможно.
- Сохранение отредактированного видеофильма может занять до 3 мин. Если в процессе сохранения аккумулятор разрядится, сохранение отредактированного видеофильма будет невозможно. При редактировании видеофильмов используйте полностью заряженный аккумулятор или дополнительно приобретаемый компактный блок питания CA-560 (стр. 189).



- Редактирование с точностью до 1 кадра возможно для видеофильмов исходной длительностью не менее 1 с.

# Поворот изображений на мониторе

Изображение на ЖК-мониторе может быть повернуто на 90° или 270° по часовой стрелке.

Оригинал



90°



270°



## 1 Выберите пункт [Повернуть] в меню [▶] (Меню показа).

- См. раздел *Выбор меню и установок* (стр. 46).

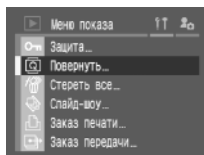

## 2 С помощью главного диска управления либо стрелки ◀ или ▶ на многофункциональном селекторном переключателе выберите поворачиваемое изображение, затем нажмите кнопку SET.

- При каждом нажатии кнопки **SET** ориентация изображения циклически изменяется (90° → 270° → исходная).



## 3 Нажмите кнопку MENU.

- Снова появляется меню «Меню показа». Закройте меню, еще раз нажав кнопку **MENU**.



- Поворот кадров видеопленки невозможен.
- При загрузке в компьютер ориентация изображений, повернутых самой камерой, будет зависеть от используемого программного обеспечения.



- Повернутое изображение можно увеличить (стр. 125).
- Изображения, снятые в вертикальном положении при включенной функции автоповорота (стр. 121), при просмотре на ЖК-мониторе камеры автоматически поворачиваются в вертикальное положение.



## 🎤 Добавление звуковых комментариев к изображениям

В режиме воспроизведения (включая воспроизведение одиночных изображений, индексный режим, воспроизведение с увеличением и просмотр изображения сразу после съемки в режиме съемки) к изображению можно добавлять звуковые комментарии (максимум 60 с). Звуковые данные сохраняются в формате WAVE.

### 1 Во время воспроизведения изображений нажмите кнопку 🎤.

- Отображается панель звукового комментария.

### 2 Для начала записи выберите стрелкой ◀ или ▶ на многофункциональном селекторном переключателе, затем нажмите кнопку SET.

- Для остановки записи нажмите кнопку SET. Для возобновления записи снова нажмите кнопку SET.
- Можно добавить любое требуемое количество комментариев при условии, что их суммарная длительность не превышает 60 с.
- Для завершения записи звуковых комментариев нажмите кнопку 🎤.



Панель звукового комментария

## Воспроизведение звуковых комментариев

В шаге 2 выше выберите . Изображения со звуковыми комментариями отображаются с символом [🎤] (режим стандартной или подробной индикации). Для остановки воспроизведения нажмите кнопку SET. Для возобновления воспроизведения еще раз нажмите кнопку SET. Громкость звука можно регулировать стрелкой ▲ или ▼ на многофункциональном селекторном переключателе.

### Удаление звуковых комментариев

На шаге 2 на предыдущей странице выберите .



- Добавление звуковых комментариев к видеофильмам невозможно.
- Запись и воспроизведение звуковых комментариев для изображений, к которым уже приложен несовместимый звуковой файл, невозможны. При попытке записи или воспроизведения таких изображений отображается сообщение «Несовместимый WAVE формат». Эта камера позволяет удалять несовместимые звуковые файлы.
- Удаление звуковых комментариев к защищенным файлам невозможно (стр. 139).



- Громкость звука можно регулировать в меню настройки (стр. 51). Если в меню «Настройка» для параметра [Тихо] задано значение [Вкл.] (стр. 51), звук не воспроизводится. Однако можно включить звук и отрегулировать его громкость во время воспроизведения видеофильма, нажимая стрелку ▲ или ▼ на многофункциональном селекторном переключателе.

# Автоматическое воспроизведение (слайд-шоу)

Параметры слайд-шоу основаны на стандартах DPOF (стр. 149).

## Запуск слайд-шоу

Слайд-шоу позволяет автоматически воспроизводить выбранные или все изображения на CF-карте по одному.

Все снимки	Последовательно воспроизводятся все изображения, записанные на CF-карте.
Показать 1 – 3	Последовательно воспроизводятся изображения, отобранные для слайд-шоу.

- 1** В меню [  (Меню показа) выберите [Слайд-шоу] и нажмите кнопку SET.
  - См. раздел *Выбор меню и установок* (стр. 46).

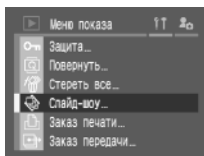

- 2** Стрелкой ▲ или ▼ на многофункциональном селекторном переключателе выберите пункт [Программа]. Стрелкой ◀ или ▶ выберите [Все снимки] или одно из слайд-шоу [Показать 1] – [Показать 3].

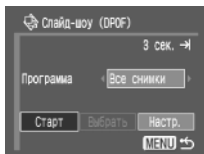

- 3** Нажимая стрелку ▲ или ▼ на многофункциональном селекторном переключателе, выберите пункт [Старт] и нажмите кнопку SET.

- Слайд-шоу начинается и автоматически останавливается по завершении.

### Приостановка и возобновление слайд-шоу

- Для приостановки слайд-шоу нажмите кнопку SET. Для возобновления воспроизведения нажмите эту кнопку еще раз.

### Быстрая перемотка слайд-шоу вперед/назад

- Для перехода к предыдущему или следующему изображению поворачивайте главный диск управления либо нажимайте стрелку ◀ или ▶ на многофункциональном селекторном переключателе.

### Остановка слайд-шоу

При нажатии кнопки MENU во время слайд-шоу оно останавливается и отображается меню слайд-шоу.

## 4 После завершения слайд-шоу нажмите кнопку MENU.

- Снова появляется меню слайд-шоу. Закройте меню, еще раз нажав кнопку MENU.



- Длительность воспроизведения кадров видеofilьма зависит от того, как они были сняты, и не зависит от установок слайд-шоу.
- При воспроизведении слайд-шоу функция энергосбережения отключается (стр. 31).

## Отбор изображений для слайд-шоу

Изображения можно пометить для включения в слайд-шоу 1 – 3. Для каждого слайд-шоу можно отметить до 998 изображений. Изображения показываются в том порядке, в каком они были отобраны.

### 1 Откройте меню слайд-шоу (стр. 135).

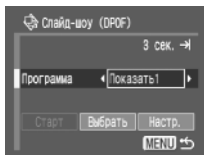

### 2 Стрелкой ▲ на многофункциональном селекторном переключателе выберите пункт [Программа]. Стрелкой ◀ или ▶ выберите [Показать 1], [Показать 2] или [Показать 3].

- Сбоку от слайд-шоу, уже содержащего изображения, появится галочка.

### 3 Стрелками ▼ и ◀ или ▶ на многофункциональном селекторном переключателе выберите пункт [Выбрать] и нажмите кнопку SET.

### 4 Отметьте изображения для включения в слайд-шоу.

#### Воспроизведение одиночного изображения

- Перемещение между изображениями производится с помощью главного диска управления либо стрелки ◀ или ▶ на многофункциональном селекторном переключателе, пометка изображений или удаление пометки производится стрелкой ▲ или ▼ на многофункциональном селекторном переключателе.
- Вверху отмеченных изображений отображаются номер в выборке и галочка.



## Индексный режим

- Для перехода в индексный режим (3 изображения) нажмите кнопку .
- Выбор изображений производится с помощью главного диска управления либо стрелки ◀ или ▶ на многофункциональном селекторном переключателе, пометка изображений или удаление пометки производится стрелкой ▲ или ▼ на многофункциональном селекторном переключателе.
- Под отмеченными изображениями отображаются номер в выборке и галочка.
- Нажав кнопку **SET**, можно пометить все изображения, выбрав пункт [Маркировать все] стрелкой ▲ или ▼ на многофункциональном селекторном переключателе и еще раз нажав кнопку **SET**. (Можно отменить пометку всех изображений, выбрав пункт [Стереть все].)
- После выбора пункта [Маркировать все] или [Стереть все] можно выбирать изображения с помощью главного диска управления либо стрелки ◀ или ▶ на многофункциональном селекторном переключателе и изменять установки с помощью стрелки ▲ или ▼ на многофункциональном селекторном переключателе.



## 5 Нажмите кнопку MENU.

- Экран отбора изображений закроется.

## Регулировка длительности воспроизведения и установок повтора

Можно изменить длительность воспроизведения изображений в слайд-шоу и установить режим его непрерывного повтора.

<b>Время</b>	Устанавливает продолжительность воспроизведения каждого изображения в слайд-шоу. Возможны установки: 3 – 10 с, 15 с, 30 с и Ручная.
<b>Повтор</b>	Определяет, остановится ли слайд-шоу после показа всех изображений или будет непрерывно повторяться, пока не будет остановлено.

## 1 Откройте меню «Слайд-шоу».

**2** Выберите [Настройка] стрелкой ◀ или ▶ на многофункциональном селекторном переключателе и нажмите кнопку SET.

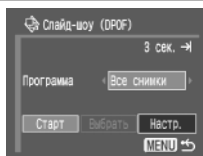

**3** Стрелкой ▲ или ▼ на многофункциональном селекторном переключателе выберите [Время] или [Повтор].

**4** Выберите значение параметра стрелкой ◀ или ▶ на многофункциональном селекторном переключателе.

#### Время

- Выберите длительность воспроизведения.

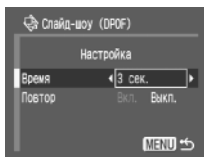

#### Повтор

- Выберите [Вкл.] или [Выкл.].

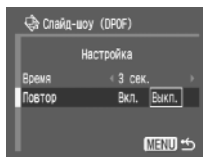

**5** Нажмите кнопку MENU.

- Меню «Настройка» закрывается.



- Длительность воспроизведения может несколько меняться в зависимости от изображения.
- Слайд-шоу могут легко редактироваться на компьютере с помощью прилагаемого программного обеспечения ZoomBrowser EX или ImageBrowser.

# Защита изображений



Ценные изображения можно защитить от случайного стирания.

## 1 В меню [ (Меню показа)] выберите пункт [Защита] и нажмите кнопку SET.

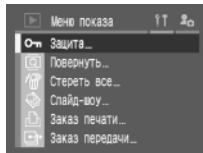
- См. раздел *Выбор меню и установок* (стр. 46).



## 2 Выберите защищаемые изображения и нажмите кнопку SET.

- На защищенном изображении появится значок .
- Чтобы снять защиту, еще раз нажмите кнопку SET (в режиме защиты).
- Можно облегчить выбор изображений, переключаясь между режимом воспроизведения одиночного изображения и индексным режимом с помощью кнопки .



## 3 Нажмите кнопку MENU.

- Окно установки защиты закрывается.





- Имейте в виду, что при форматировании (инициализации) CF-карты с нее стираются все данные, в том числе защищенные изображения (стр. 141) и файлы других типов. Проверяйте содержимое CF-карты перед ее форматированием.

### Стирание изображений по одному

Помните, что стертые изображения невозможно восстановить. Будьте внимательны при стирании файлов.

**1** Выберите изображение для стирания и нажмите кнопку .

**2** Стрелкой  или  на многофункциональном селекторном переключателе выберите [Стереть] и нажмите кнопку SET.

- Для отмены стирания выберите [Отмена] и нажмите кнопку SET.
- Функция стирания не позволяет стирать защищенные изображения (стр. 139).





### Стирание всех изображений

**1** В меню [  (Меню показа) ] выберите [Стереть все] и нажмите кнопку SET.

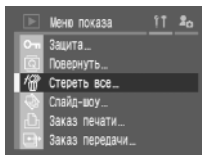
- См. раздел *Выбор меню и установок* (стр. 46).
- Выводится запрос «Стереть все снимки?».



**2** Стрелкой  или  на многофункциональном селекторном переключателе выберите [OK] и нажмите кнопку SET.

- Для отмены стирания выберите [Отмена] и нажмите кнопку SET.
- Функция стирания не позволяет стирать защищенные изображения (стр. 139).

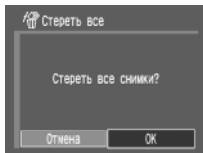



# Форматирование CF-карты

Необходимо обязательно отформатировать новую CF-карту; кроме того, форматирование можно использовать для удаления с CF-карты всех изображений и прочих данных. Форматированием можно восстановить карту, если она возвращает сообщение об ошибке или если появляется сообщение «[F]».



- Имейте в виду, что при форматировании (инициализации) CF-карты с нее стираются все данные, в том числе защищенные изображения и файлы других типов. Проверьте содержимое CF-карты перед форматированием.

## 1 В меню [M] (Настройка) выберите [Формат] и нажмите кнопку SET.

- См. раздел *Выбор меню и установок* (стр. 46).

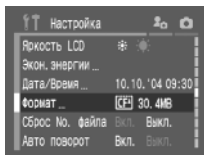

## 2 Стрелкой ◀ или ▶ на многофункциональном селекторном переключателе выберите [OK] и нажмите кнопку SET.

- Для отмены операции без выполнения форматирования выберите [Отмена] и нажмите кнопку SET.
- Емкость CF-карты, отображаемая после форматирования, будет меньше емкости, указанной на ее этикетке. Это не является неисправностью CF-карты или камеры.

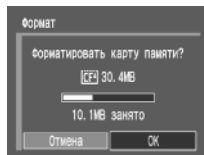

- неполадки в работе камеры могут быть вызваны неправильной работой CF-карты. Повторное форматирование CF-карты может устранить неполадку.
- В случае сбоя в работе CF-карты, изготовленной не компанией Sanyo, проблема может разрешиться после реформатирования карты.
- CF-карта, отформатированная в другой камере, на компьютере или периферийном устройстве, может функционировать неправильно. В таком случае переформатируйте CF-карту в данной камере. Если при форматировании в камере возникли сбои, выключите камеру и заново установите CF-карту. Затем включите камеру и повторите форматирование.

### О печати

Изображения, снятые данной камерой, можно распечатать двумя способами.

- Изображения с CF-карты можно легко распечатать, подключив камеру с помощью кабеля к принтеру, поддерживающему прямую печать\*<sup>1</sup>, и нажав кнопку **SET** на камере.
- Можно указать на CF-карте, какие изображения и в каком количестве следует распечатать (параметры печати DPOF\*<sup>2</sup>), затем отдать CF-карту для печати фотографий в фотоателье, поддерживающее стандарт DPOF.

\*<sup>1</sup> Камера поддерживает промышленный стандарт *PictBridge*, поэтому ее можно подключать для распечатки изображений к любым принтерам (не обязательно Canon), поддерживающим стандарт *PictBridge*.

\*<sup>2</sup> Формат заказа цифровой печати

**В этом Руководстве рассматриваются параметры печати DPOF. Информацию по печати изображений см. в *Руководстве по прямой печати*, входящем в комплект поставки камеры. Кроме того, см. руководство по эксплуатации принтера.**



Параметры печати (Параметры DPOF) (стр. 144)  
Параметры передачи изображений (Заказ передачи DPOF) (стр. 149)

Принтер, поддерживающий прямую печать



● Фотопринтер для печати карточек



● ВJ-принтер

● Принтеры других производителей (не Canon), поддерживающие стандарт *PictBridge*

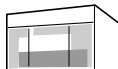

Фотоателье



Принтер, поддерживающий прямую печать

→ Подробнее см. в *Руководстве по прямой печати*.

→ Кроме того, см. руководство по эксплуатации принтера.

### ● Принтеры, которые можно использовать с данной камерой

Принтеры, поддерживающие *Canon Direct Print*

→ См. документ *Состав системы*.

Пузырьково-струйные ВJ-принтеры, поддерживающие прямую печать

→ За дополнительной информацией обращайтесь к ближайшему дилеру Canon.

## Параметры печати (Параметры печати DPOF)

Камера позволяет заранее установить параметры печати изображений, записанных на CF-карту. Можно выбрать изображения для печати, необходимое количество экземпляров и другие параметры, включая печать времени и даты. Это особенно удобно при использовании принтера, совместимого с системой прямой печати камеры Canon, для печати серии снимков или при обращении в фотоателье.

Инструкции по выбору параметров печати для принтера см. в *Руководстве по прямой печати*.

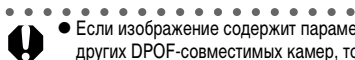



- Если изображение содержит параметры печати, заданные с помощью других DPOF-совместимых камер, то на нем может отображаться символ . Любые пометки для печати, задаваемые на данной камере, затирают такие параметры.
- Распечатки с некоторых цифровых принтеров или из некоторых фотоателье могут не соответствовать указанным параметрам печати.
- Параметры печати не могут быть установлены для видеофильмов и изображений в формате RAW.

### Выбор изображений для печати

**1** В меню [  (Меню показа) выберите [Заказ печати] и нажмите кнопку SET.

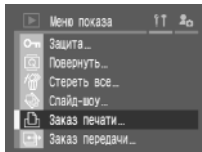
- См. раздел *Выбор меню и установок* (стр. 46).



**2** Стрелкой  или  на многофункциональном селекторном переключателе выберите пункт [Заказ] и нажмите кнопку SET.

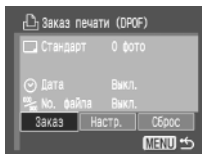

## 3 Выберите изображения для печати.

### Одиночные изображения

- Если установлен тип печати (стр. 146) [Стандарт] или [Оба], выберите изображение с помощью главного диска управления либо стрелки ◀ или ▶ на многофункциональном селекторном переключателе. Стрелками ▲ или ▼ на многофункциональном селекторном переключателе можно задать количество распечатываемых экземпляров (максимум 99).



- Если установлен тип печати (стр. 146) [Индекс], выбирайте изображения с помощью главного диска управления либо стрелки ◀ или ▶ на многофункциональном селекторном переключателе, устанавливайте или убирайте пометки стрелкой ▲ или ▼ на многофункциональном селекторном переключателе. На помеченном изображении появляется галочка.
- Эти же операции можно использовать для выбора изображений в индексном режиме (3 изображения). Переключение между режимами воспроизведения одиночного изображения и индексным режимом производится кнопкой



### Все изображения на CF-карте

- Для перехода в индексный режим (3 изображения) нажмите кнопку .
- Для выбора печати по одному экземпляру всех изображений нажмите кнопку **SET**, стрелкой ▲ или ▼ на многофункциональном селекторном переключателе выберите [Маркировать все] и снова нажмите кнопку **SET**.
- Если установлен тип печати [Стандарт] или [Оба], то для каждого изображения можно изменить количество экземпляров. Если выбран тип печати [Индекс], параметры печати могут быть удалены. Перечитайте с самого начала пункт 3 для уяснения порядка смены установок.
- Удалить установки печати для всех изображений можно, выбрав [Стереть все].

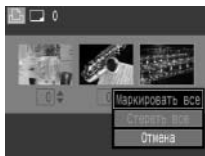

## 4 Нажмите кнопку MENU.

- Режим выбора выключается, и вновь появляется меню «Заказ печати».

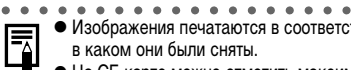

- Изображения печатаются в соответствии с датой съемки в том порядке, в каком они были сняты.
- На CF-карте можно отметить максимум 998 изображений.
- Если для параметра [Тип печати] установлено значение [Оба], можно задать количество экземпляров. Если установлен тип [Индекс], задание количества экземпляров невозможно (печатается только один экземпляр).
- Установки для печати могут быть также сделаны на компьютере с помощью поставляемого программного обеспечения (ZoomBrowser EX или ImageBrowser).

### Установка стиля печати

Возможны следующие установки печати.

Тип печати	Стандарт	Печать по одному изображению на странице
	Индекс	Печать отобранных изображений уменьшенного размера вместе в индексном формате
	Оба	Печать изображений в обоих форматах: стандартном и индексном
Дата		Впечатывание даты
No. файла		Впечатывание номера файла

#### 1 В меню [ (Меню показа) ] выберите [Заказ печати] и нажмите кнопку SET.

- См. раздел *Выбор меню и установок* (стр. 46).

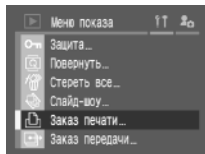

#### 2 Стрелкой ◀ или ▶ на многофункциональном селекторном переключателе выберите пункт [Настройка] и нажмите кнопку SET.

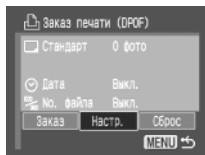

**3** Стрелкой ▲ или ▼ на многофункциональном селекторном переключателе выберите [Тип печати], [Дата] или [No. файла].

**4** Для выбора установки нажимайте стрелку ◀ или ▶ на многофункциональном селекторном переключателе.

#### Тип печати

- Выберите [Стандарт], [Индекс] или [Оба].

#### Дата

- Выберите [Вкл.] или [Выкл.].

#### No. файла

- Выберите [Вкл.] или [Выкл.].

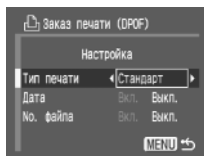

**5** Нажмите кнопку MENU.

- Меню настройки закрывается, и открывается меню «Заказ печати».



- Если для параметра [Тип печати] задано значение [Индекс], одновременная установка значения [Вкл.] для параметров [Дата] и [No. файла] невозможна.
- Если для параметра [Тип печати] задано значение [Оба] или [Стандарт], можно одновременно установить значение [Вкл.] для параметров [Дата] и [No. файла]. Однако возможность печати различной информации может зависеть от типа принтера.



- Дата и время впечатываются в формате, заданном в меню «Уст. дату/время» (стр. 26).

## Сброс параметров печати

Все установки для печати могут быть сброшены одновременно. Для типа печати восстанавливается значение [Стандарт], для даты и номера файла устанавливается значение [Выкл.].

**1** В меню [  (Меню показа) ] выберите [Заказ печати] и нажмите кнопку SET.

- См. раздел *Выбор меню и установок* (стр. 46).

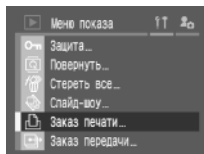

- 2** Стрелкой ◀ или ▶ на многофункциональном селекторном переключателе выберите пункт [Сброс] и нажмите кнопку SET.

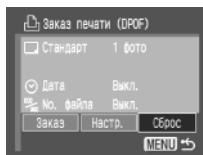

- 3** Стрелкой ◀ или ▶ на многофункциональном селекторном переключателе выберите [OK] и нажмите кнопку SET.

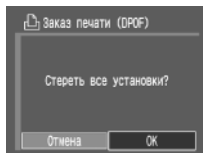





## Параметры передачи изображений (Заказ передачи DPOF)

Камера позволяет задать параметры изображений перед их загрузкой в компьютер. Инструкции по передаче изображений в компьютер см. во *Вводном руководстве по программному обеспечению*.

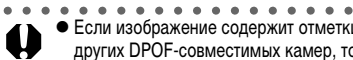
Установки, используемые в камере, совместимы со стандартами формата заказа цифровой печати (DPOF).



- Если изображение содержит отметки передачи, заданные с помощью других DPOF-совместимых камер, то на нем может отображаться символ . Любые метки передачи, задаваемые на Вашей камере, затирают такие пометки.

## Выбор изображений для передачи

**1** В меню [  (Меню показа) ] выберите [Заказ передачи] и нажмите кнопку SET.

- См. раздел *Выбор меню и установок* (стр. 46).

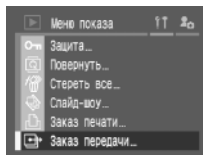

**2** Стрелкой ◀ или ▶ на многофункциональном селекторном переключателе выберите [Заказ] и нажмите кнопку SET.

- При выборе пункта [Сброс] отменяются параметры передачи для всех изображений на CF-карте.

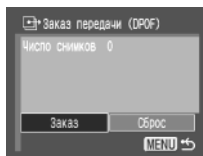

### 3 Выберите изображения для передачи.

#### Одиночные изображения

- Выбор изображений производится с помощью главного диска управления либо стрелки ◀ или ▶ на многофункциональном селекторном переключателе, пометка изображений или удаление пометки производится стрелкой ▲ или ▼ на многофункциональном селекторном переключателе. На помеченном изображении появляется галочка.
- Эти же операции можно использовать для выбора изображений в индексном режиме (3 изображения). Переключение между режимами воспроизведения одиночного изображения и индексным режимом производится кнопкой .



#### Все изображения на CF-карте

- Для перехода в индексный режим (3 изображения) нажмите кнопку .
- Затем нажмите кнопку **SET**, выберите пункт [Маркировать все] стрелкой ▲ или ▼ на многофункциональном селекторном переключателе и еще раз нажмите кнопку **SET**. (Если вместо пункта [Маркировать все] выбрать пункт [Стереть все], можно убрать отметки у всех изображений.)
- После выбора пункта [Маркировать все] или [Стереть все] можно выбирать изображения с помощью главного диска управления либо стрелки ◀ или ▶ на многофункциональном селекторном переключателе и изменять установки с помощью стрелки ▲ или ▼ на многофункциональном селекторном переключателе.



### 4 Нажмите кнопку MENU.

- Режим выбора выключится, и вновь появляется меню заказа передачи.



- Изображения отправляются в соответствии с датой съемки в том порядке, в каком они были сняты.
- На CF-карте можно отметить максимум 998 изображений.

## Загрузка изображений в компьютер

Снятые камерой изображения можно загрузить в компьютер одним из перечисленных ниже способов. Некоторые способы применимы не во всех операционных системах.

### ● Загрузка путем подсоединения камеры к компьютеру

Windows 98  
SE

Windows  
Me

Windows  
2000

Windows XP

Mac  
OS X

- В этом способе загрузка изображений производится вводом команд на компьютере (после установки требуемого программного обеспечения).  
→ См. раздел *Загрузка путем подсоединения камеры к компьютеру* (стр. 152) и отдельное *Вводное руководство по программному*

Windows 98  
SE

Windows  
Me

Windows  
2000

Windows XP

- В этом способе загрузка изображений производится нажатием кнопок на камере после установки требуемого программного обеспечения (настройка компьютера требуется только при первой загрузке).  
→ См. разделы *Загрузка путем подсоединения камеры к компьютеру* (стр. 152) и *Загрузка изображений с помощью функции прямой передачи* (стр. 156).

Windows XP

Mac  
OS X

- В этом способе загрузка изображений производится вводом команд на компьютере без установки программного обеспечения.  
→ См. разделы *Загрузка путем подсоединения камеры к компьютеру* (стр. 152) (установка программного обеспечения не требуется) и *Подключение камеры к компьютеру для загрузки изображений без установки программного обеспечения* (стр. 158).

### ● Загрузка непосредственно с CF-карты

В этом способе загрузка изображений производится с помощью адаптера карт или устройства чтения карт.

→ См. раздел *Загрузка непосредственно с CF-карты* (стр. 159).

# Загрузка путем подсоединения камеры к компьютеру

## Требования к компьютеру

### ● Windows

ОС	Windows 98 Second Edition (SE) Windows Me Windows 2000 Service Pack 4 Windows XP (включая Service Pack 1)
Модель компьютера	Перечисленные выше операционные системы (ОС) должны быть установлены на заводе-изготовителе на компьютер со встроенными USB-портами.
Процессор	Процессор Pentium 500 МГц или более мощный
ОЗУ	Windows 98 SE/Windows Me: не менее 128 Мбайт Windows 2000/Windows XP: не менее 256 Мбайт
Интерфейс	USB
Свободное пространство на жестком диске	<b>● Утилиты Canon</b> ZoomBrowser EX: не менее 250 Мбайт (Включая программу печати PhotoRecord) PhotoStitch: не менее 40 Мбайт <b>● TWAIN-драйвер камеры Canon:</b> не менее 25 Мбайт <b>● WIA-драйвер камеры Canon:</b> не менее 25 Мбайт
Дисплей	1024 x 768 пикселей/High Color (16 бит) или более

### ● Macintosh

ОС	Mac OS X (v10.1.5 – v10.3)
Модель компьютера	Перечисленные выше операционные системы (ОС) должны быть установлены на заводе-изготовителе на компьютер со встроенными USB-портами.
Процессор	PowerPC G3/G4/G5
ОЗУ	Не менее 256 Мбайт
Интерфейс	USB
Свободное пространство на жестком диске	<b>● Утилиты Canon</b> ImageBrowser: не менее 200 Мбайт PhotoStitch: не менее 40 Мбайт
Дисплей	1024 x 768 пикселей/32000 цветов или более

Перед подключением камеры к компьютеру необходимо установить на компьютер программное обеспечение и драйвер с прилагаемого компакт-диска Canon Digital Camera Solution Disk.



- Если подсоединить камеру к компьютеру до установки драйвера и программного обеспечения, камера будет работать неправильно. В этом случае см. раздел *Поиск и устранение неполадок* во *Вводном руководстве по программному обеспечению*.



- При подсоединении USB-кабеля выключать камеру или компьютер не требуется.
- Информацию о расположении USB-порта компьютера см. в руководстве компьютера.
- Для питания камеры, подключенной к компьютеру, рекомендуется использовать полностью заряженный аккумулятор или компактный блок питания CA-560 (продается отдельно) (стр. 18, 189).
- При подключении к плате, совместимой с USB 2.0, выполнение любых операций не гарантируется.

## **1** Установите драйвер и программное обеспечение с компакт-диска Canon Digital Camera Solution Disk.

- Порядок установки см. во *Вводном руководстве по программному обеспечению*.

В случае компьютера Macintosh далее необходимо настроить автоматический запуск программы ImageBrowser. Подробнее см. *Вводное руководство по программному обеспечению*.

## 2 Подсоедините прилагаемый кабель интерфейса к USB-порту компьютера и к цифровому разъему DIGITAL камеры.

- После завершения подключения к компьютеру индикатор питания/режима работы загорается желтым цветом.

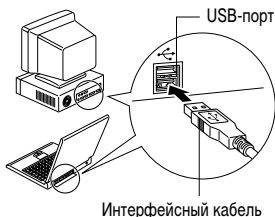

### Разъем DIGITAL

1. Ногтем откройте крышку разъемов.
2. Разверните разъем USB символом  вверх, затем полностью вставьте разъем в цифровой разъем DIGITAL.

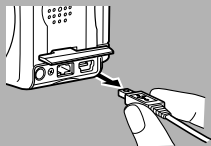

Для отсоединения кабеля от камеры: возьмите разъем кабеля пальцами с обеих сторон и извлеките его из гнезда.

### Windows

→ Переходите к шагу 3 (стр. 155).

### Macintosh

→ Для загрузки изображений см. *Вводное руководство по программному обеспечению*.

- 3** В диалоговом окне событий на экране компьютера выберите вариант [Canon CameraWindow] и щелкните мышью на кнопке [OK] (только в первый раз).



- Если диалоговое окно событий не открылось, щелкните мышью на меню [Пуск], затем [Программы] или [Все программы], [Canon Utilities], [CameraWindow] и [CameraWindow].





Открывается показанное ниже окно.



- **Использование программного обеспечения и компьютера для загрузки изображений:**  
→ См. *Вводное руководство по программному обеспечению.*
- **Использование камеры для загрузки изображений (функция прямой передачи):**  
→ См. раздел *Загрузка изображений с помощью функции прямой передачи* (стр. 156).

## Загрузка изображений с помощью функции прямой передачи

Этот способ позволяет загружать изображения с помощью органов управления камеры. Установите прилагаемое программное обеспечение и настройте параметры компьютера при первом использовании этого способа (стр. 152).

	Все снимки	Передача и сохранение в компьютере всех изображений.
	Новые снимки	Передача и сохранение в компьютере только тех изображений, которые не были переданы ранее.
	DPOF снимки	Передача и сохранение в компьютере только изображений с пометками заказа передачи DPOF (стр. 149).
	Выбрать и передать	Передача и сохранение в компьютере одиночных изображений по мере их просмотра и выбора.
	Обои	Передача и сохранение в компьютере одиночных изображений по мере их просмотра и выбора. Переданные изображения отображаются на рабочем столе компьютера.

**1** Подсоедините прилагаемый кабель интерфейса к USB-порту компьютера и к цифровому разъему DIGITAL камеры. (См. шаг 2 на стр. 154.)

**2** Убедитесь, что на ЖК-мониторе камеры отображается меню прямой передачи.



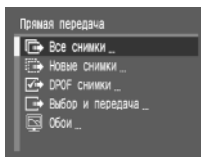

- Если меню прямой передачи не открывается, нажмите кнопку **MENU**.

[Все снимки] [Новые снимки] [DPOF снимки]  
→ Шаги 3а, 4а

[Выбор и передача] [Обои] → Шаги 3б, 4б



Меню «Прямая передача»

**3а** Стрелкой ◀ или ▶ на многофункциональном селекторном переключателе выберите , ,  или  и нажмите кнопку **SET**.



#### 4a Стрелкой ◀ или ▶ на многофункциональном селекторном переключателе выберите [OK], затем нажмите кнопку SET.

- На ЖК-мониторе отображается сообщение «Идет передача...».
- Для отмены передачи нажмите кнопку SET.
- Производится загрузка изображений, и открывается меню прямой передачи.

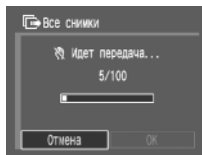
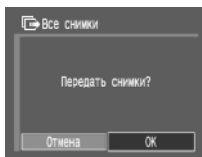

#### 3b Стрелкой ▲ или ▼ на многофункциональном селекторном переключателе выберите или и нажмите кнопку SET.

#### 4b Стрелкой ◀ или ▶ на многофункциональном селекторном переключателе выберите изображения для загрузки и нажмите кнопку SET.

- Производится загрузка изображений.



### 5 Нажмите кнопку MENU.

- Снова открывается меню «Прямая передача».



- В качестве обоев в компьютер могут загружаться только изображения в формате JPEG. После передачи изображений они автоматически преобразуются в формат BMP.

## Подключение камеры к компьютеру для загрузки изображений без установки программного обеспечения

---

При использовании Windows XP или Mac OS X (v10.1.5 – v10.3) для загрузки изображений можно использовать программное обеспечение, входящее в комплект поставки этих операционных систем, не устанавливая при этом программное обеспечение с компакт-диска Canon Digital Camera Solution Disk. Это удобно для загрузки изображений в компьютер, на который не установлено специальное программное обеспечение. Однако помните, что при загрузке изображений этим способом существует ряд ограничений. Подробнее см. буклет *Для пользователей Windows® XP и Mac OS X*.

- 
- 1** Подсоедините прилагаемый кабель интерфейса к USB-порту компьютера и к цифровому разъему DIGITAL камеры. (См. шаг 2 на стр. 154.)
  - 2** Для продолжения загрузки следуйте инструкциям, выводимым на экран.

# Загрузка непосредственно с CF-карты

1

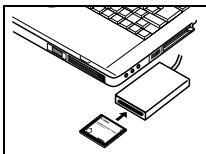

Извлеките CF-карту из камеры и установите ее в устройство чтения CF-карт, подключенное к компьютеру.

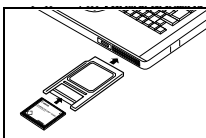

- При использовании устройства чтения PC Card или гнезда PC Card компьютера сначала установите CF-карту в адаптер PC (приобретается дополнительно), а затем установите адаптер PC Card в устройство чтения PC Card или в гнездо PC Card компьютера.
- Информацию о подсоединении к компьютеру адаптера карт или устройства чтения карт см. в руководстве пользователя соответствующего устройства.

## 2 Дважды щелкните на значке накопителя, содержащего CF-карту.

- В зависимости от операционной системы, автоматически открывается окно.

## 3 Скопируйте изображения с карты в требуемую папку на жестком диске.

- Изображения хранятся в папках [xxx CANON], расположенных в папке [DCIM] (где xxx – это трехзначный номер от 100 до 998 (стр. 122)).

## Просмотр изображений на экране телевизора

При съемке и воспроизведении изображений можно использовать телевизор с видеовходом, который подключается с помощью прилагаемого AV-кабеля AVC-DC300.

### 1 Выключите камеру и телевизор (стр. 31).

2

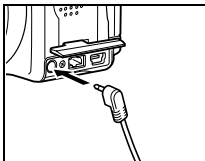

Подсоедините AV-кабель AVC-DC300 к разъему A/V OUT камеры.

3

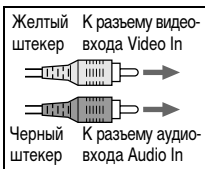



Подключите другие концы AV-кабеля к видео- и аудиоразъемам телевизора.

4

Включите телевизор и переключите его в режим видео.

5

Поверните рычаг установки режима в положение  или  (стр. 30).

- На экране телевизора появляется изображение. Съемка и воспроизведение изображений производятся как обычно.



- Если камера подключена к телевизору, изображение на ЖК-мониторе отсутствует.
- Формат видеосигнала (NTSC или PAL) можно переключить в соответствии с региональными стандартами (стр. 52). Установки по умолчанию меняются в зависимости от региона.  
NTSC: Япония, США, Канада, Тайвань и др.  
PAL: Европа, Азия (кроме Тайваня), Океания и др.  
Если установлена неправильная видеосистема, изображения с камеры могут отображаться неправильно.
- В случае стереофонической модели телевизора звуковой штекер можно подключить либо к правому, либо к левому входному звуковому разъему. Подробнее см. руководство к телевизору.
- Телевизор не может использоваться в режиме .

# Индивидуальная настройка камеры (параметры «Моя камера»)

Параметры «Моя камера» позволяют настроить начальную заставку и звуковые сигналы включения питания, срабатывания затвора, нажатия кнопок и автоспуска. В каждом пункте меню предусмотрены три варианта.

Например, начальная заставка



[1]

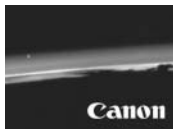

[2]



[3]

Вариант [2] содержит изображения и звуки из области научной фантастики. В варианте [3] используется тема животных.

## Изменение параметров меню «Моя камера»

### 1 Включите камеру и нажмите кнопку MENU.

- На монитор выводится меню [ ] (Меню съемки) или [ ] (Меню показа).

### 2 Стрелкой ► на многофункциональном селекторном переключателе выберите меню [ ] (Моя камера).

- Переключаться между вкладками меню можно также нажатием кнопки JUMP.

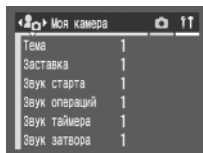

### 3 Выберите пункт меню стрелкой ▲ или ▼ на многофункциональном селекторном переключателе, затем выберите значение пункта стрелкой ◀ или ▶ на многофункциональном селекторном переключателе.

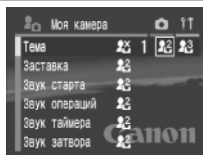

### 4 Нажмите кнопку MENU.

- Меню закрывается, и установки вводятся в действие.
- В режиме съемки меню можно закрыть нажатием кнопки спуска затвора наполовину. (В режиме воспроизведения при нажатии наполовину кнопки спуска затвора меню закрывается и камера переключается в режим съемки.)



- При выборе пункта [Тема] на шаге 3 можно выбрать общую тему для всех параметров меню «Моя камера».
- Если для пункта [Тихо] меню [T] (Настройка) задано значение [Вкл.], звуковые сигналы (за исключением звукового сигнала ошибки) не подаются, независимо от параметров «Моя камера» (стр. 51). Начальная заставка отображается.

## Регистрация параметров меню «Моя камера»

Эта функция позволяет зарегистрировать новые файлы для пунктов [F2] и [F3]. В камеру можно добавлять изображения, записанные на CF-карту, и новые записанные звуки. Можно также загрузить в камеру изображения и звуки с компьютера с помощью прилагаемого программного обеспечения. В камеру можно записать следующие пункты меню:

- Заставка
- Звук затвора
- Звук автоспуска
- Звук операций
- Звук старта





- Для восстановления исходных настроек параметров «Моя камера» необходимо использовать компьютер. Загрузите исходные настройки в камеру с помощью прилагаемой программы (ZoomBrowser EX или ImageBrowser).

## Регистрация изображений и звуков, записанных на CF-карту





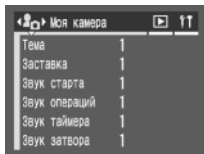

**1** Поверните рычаг выбора режима в положение  (Воспроизведение) и нажмите кнопку MENU.

- Открывается меню [  (Меню показа)].

**2** Стрелкой  на многофункциональном селекторном переключателе выберите меню [  (Моя камера)].

- Переключаться между вкладками меню можно также нажатием кнопки JUMP.



**3** Стрелкой  или  на многофункциональном селекторном переключателе выберите пункт меню для регистрации, затем стрелкой  или  на многофункциональном селекторном переключателе выберите [  ] или [  ].

- Появляются символы [DISPLAY] .

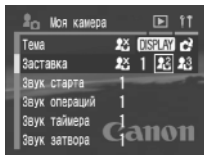

#### 4 Нажмите кнопку DISPLAY.

- Появляется изображение.

[Заставка] → Шаг 5а, 6а

[Звук старта], [Звук затвора], [Звук операций],  
[Звук таймера] → Шаг 5b, 6b



**5а** Стрелкой ◀ или ▶ на многофункциональном селекторном переключателе выберите изображение, которое требуется зарегистрировать.





**6а** Нажмите кнопку SET.

**5b** Стрелкой ◀ или ▶ на многофункциональном селекторном переключателе выберите пункт [  (Запись) ], затем нажмите кнопку SET.

- Начинается запись.
- Запись останавливается через заданное время.

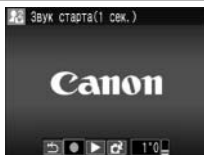
Звук старта: 1 с  
Звук операций: 0,3 с  
Звук таймера: 2 с  
Звук затвора: 0,3 с



**6b** Стрелкой ◀ или ▶ на многофункциональном селекторном переключателе выберите пункт [  (Регистрировать) ], затем нажмите кнопку SET.

**7** Стрелкой ◀ или ▶ на многофункциональном селекторном переключателе выберите [OK], затем нажмите кнопку SET.

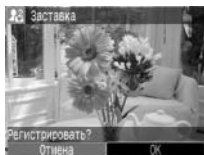





- В параметрах «Моя камера» невозможна регистрация следующих элементов:
  - изображений в формате RAW;
  - видеофильмов;
  - звуков, записанных с помощью функции звуковых комментариев (стр. 133).
- При регистрации новых параметров меню «Моя камера» ранее зарегистрированные параметры стираются.

## Формат файлов параметров меню «Моя камера»

Параметры меню «Моя камера» должны соответствовать указанным ниже форматам. Однако изображения с CF-карты, снятые данной камерой, могут быть зарегистрированы в параметрах «Моя камера» независимо от указанных ниже форматов (кроме изображений в формате RAW, видеофильмов и звуков, записанных с помощью функции звуковых комментариев).

### ● Заставка

- Формат записи изображения JPEG (базовый JPEG)
- Частота выборки 4:2:0 или 4:2:2
- Размер изображения 320 x 240 пикселей
- Размер файла 20 Кбайт или менее

### ● Звук старта, звук операций, звук автоспуска и звук затвора

- Формат записи WAVE (моно)
- Количество бит 8 бит
- Частота дискретизации 11,025 кГц и 8,000 кГц
- Время записи

	11,025 кГц	8,000 кГц
Звук старта	1,0 с или менее	1,3 с или менее
Звук операций	0,3 с или менее	0,4 с или менее
Звук таймера	2,0 с или менее	2,0 с или менее
Звук затвора	0,3 с или менее	0,4 с или менее

В этой камере можно использовать файлы только указанных выше форматов.

## Регистрация параметров меню «Моя камера» (продолжение)

---

Примером этой функции может служить запись фразы «Улыбочку» в качестве звука автоспуска, чтобы камера воспроизводила этот звук за 2 с до съемки кадра. Можно также записать веселую музыку, способную вызвать естественные улыбки во время съемки или под которую можно будет принять позу, подходящую для съемки. Таким способом можно настроить свою камеру, создав и добавив новые параметры «Моя камера».

**Подробнее создание и добавление файлов параметров меню «Моя камера» см. во *Вводном руководстве по программному обеспечению.***

На дисплее могут отображаться следующие коды ошибок и сообщений.

## Коды ошибок

---

**Ехх**  
(ХХ: номер) : При работе камеры возникла неполадка. Выключите питание, подождите одну секунду, после чего попробуйте снять или воспроизвести кадр. Если код ошибки появляется вновь, это указывает на неисправность. Запишите номер кода ошибки и отдайте камеру на обслуживание. Если код ошибки появляется сразу после съемки кадра, возможно, что кадр не записался. Проверьте изображение в режиме воспроизведения.

---

## Коды сообщений

---

**РЬ** : Воспроизведение изображения.

---

**РС** : Камера подключена к компьютеру в режиме работы с персональным компьютером РС.

---

 : Достаточный заряд аккумулятора.

---

 : Низкий уровень заряда аккумулятора. При первой возможности следует зарядить аккумулятор.

---

 : Низкий уровень заряда аккумулятора, работа камеры невозможна.  
**Ль** Немедленно зарядите аккумулятор или замените его на другой заряженный аккумулятор.

---

**CF** : Отсутствует CF-карта, открыта крышка гнезда CF-карты/отсека аккумулятора или ошибка CF-карты.

---

**LENS** : При включении питания удерживался объектив. Выключите и снова включите питание.

---

**Int** : Задана съемка с интервалами (кадры снимаются автоматически с установленным интервалом.) (После съемки первого кадра отображается оставшееся количество кадров.)

---

## Список сообщений

На ЖК-дисплее могут отображаться следующие сообщения.

- Сообщения, которые могут отображаться, когда камера подключена к принтеру, см. в *Руководстве по прямой печати*.

<b>Занят... :</b>	Идет запись изображения на CF-карту или чтение с нее. Восстановление установок по умолчанию.
<b>Нет карты памяти:</b>	При включении питания в камере отсутствует CF-карта.
<b>Не записывается!:</b>	Появляется при попытке произвести съемку без установленной CF-карты.
<b>Ошибка карты памяти!:</b>	CF-карта неисправна.
<b>Карта памяти полна:</b>	На CF-карте нет свободного места для записи дополнительных изображений, параметров (например, параметров слайд-шоу или печати) или звуковых комментариев.
<b>Ошибка с названием!:</b>	Невозможно создать данный файл, поскольку существует файл с тем же именем, что и папка, которую пытается создать камера, либо достигнут максимально допустимый номер файла. В меню настройки установите для пункта [Сброс No. файла] значение [Вкл.]. Перепишав все требуемые изображения на компьютер, отформатируйте CF-карту (стр. 141). Помните, что при форматировании будут стерты все изображения и другие данные.
<b>Поменяйте батарею:</b>	Уровень заряда аккумулятора недостаточен для работы камеры. Немедленно замените аккумулятор на заряженный или зарядите его.
<b>Нет снимков:</b>	На CF-карте нет записанных изображений.
<b>Снимок слишком большой:</b>	Произведена попытка воспроизведения изображения, размер которого превышает 4064 x 3048 пикселей.
<b>Несовместимый JPEG формат:</b>	Произведена попытка просмотра несовместимого файла JPEG.
<b>Данные повреждены:</b>	Произведена попытка просмотра изображения, данные которого испорчены.
<b>RAW:</b>	Произведена попытка воспроизведения изображения, записанного в несовместимом формате RAW.
<b>Не увеличивается!:</b>	Вы попытались увеличить кадр видеопленки или изображение, которое было снято другой камерой, записано в другом формате или отредактировано на компьютере.

<b>Не поворачивается:</b>	Вы попытались повернуть кадр видеофильма или изображение, которое было снято другой камерой, записано в другом формате или отредактировано на компьютере.
<b>Неидентифицируемый снимок:</b>	Вы попытались воспроизвести изображение, которое было записано в специальном формате (запатентованном формате, используемом в камере другой фирмы-изготовителя, и т. д.), или воспроизвести видеофильм, снятый другой камерой.
<b>Несовместимый WAVE формат:</b>	Невозможно приложить звуковые комментарии к изображению, так как к изображению уже приложен звуковой файл, записанный в неподдерживаемом формате.
<b>Защищено!:</b>	Вы попытались стереть защищенное изображение.
<b>Много пометок:</b>	Параметры печати, параметры передачи или параметры слайд-шоу установлены для слишком большого количества изображений. Дальнейшая обработка невозможна.
<b>Не удается выбрать снимок:</b>	Вы попытались установить параметры печати для файла, записанного в отличном от JPEG формате.
<b>Не удается это закончить!:</b>	Невозможно сохранить параметры печати, передачи или слайд-шоу.
<b>Не редактируется:</b>	Файл параметров слайд-шоу поврежден.
<b>Снимок не регистрируется!:</b>	Попытка зарегистрировать в качестве начальной заставки изображение, снятое другой камерой или в формате RAW.
<b>Не изменяется!:</b>	Попытка преобразовать в формат RAW изображение, снятое с использованием цифрового увеличения или уже записанное в формате RAW.



Неполадка	Причина	Способ устранения
Камера не работает	Не включено питание	<ul style="list-style-type: none"> <li>● Включите камеру. → См. раздел <i>Включение/выключение питания</i> (стр. 29).</li> </ul>
	Открыта крышка гнезда CF-карты или крышка отсека аккумулятора	<ul style="list-style-type: none"> <li>● Убедитесь, что крышка гнезда CF-карты или крышка отсека аккумулятора надежно закрыта.</li> </ul>
	Недостаточное напряжение аккумулятора (на дисплее горит символ [ L b ])	<ul style="list-style-type: none"> <li>● Перед установкой в камеру полностью зарядите аккумулятор.</li> <li>● Используйте компактный блок питания.</li> </ul>
	Плохой контакт между клеммами аккумулятора и камерой	<ul style="list-style-type: none"> <li>● Протрите клеммы чистой сухой тканью.</li> </ul>
Камера не снимает	Камера находится в режиме воспроизведения или подсоединена к компьютеру/принтеру	<ul style="list-style-type: none"> <li>● Переключите камеру в режим съемки. → См. раздел <i>Переключение между режимами съемки и воспроизведения</i> (стр. 32).</li> <li>● Если камера подсоединена к компьютеру или принтеру, перед переключением камеры в режим съемки отсоедините интерфейсный кабель.</li> </ul>
	Заряжается вспышка (мигающий символ ⚡ на ЖК-мониторе)	<ul style="list-style-type: none"> <li>● Подождите, пока зарядится вспышка (верхний индикатор горит оранжевым цветом), и только после этого нажмите кнопку спуска затвора.</li> </ul>
	CF-карта полностью заполнена	<ul style="list-style-type: none"> <li>● Вставьте новую CF-карту.</li> <li>● При необходимости загрузите изображения в компьютер, а затем сотрите их с карты, чтобы освободить место.</li> </ul>
	CF-карта неправильно отформатирована	<ul style="list-style-type: none"> <li>● Отформатируйте CF-карту. → См. раздел <i>Форматирование CF-карты</i> (стр. 141).</li> <li>● Если форматирование не помогает, возможно, что повреждены логические схемы CF-карты. Обратитесь в ближайшее отделение службы поддержки клиентов компании Canon.</li> </ul>

Неполадка	Причина	Способ устранения
Воспроизведение невозможно	Произведена попытка воспроизвести изображения, снятые другой камерой или отредактированные на компьютере.	● В некоторых случаях можно просмотреть изображение, загрузив его в камеру с помощью прилагаемого программного обеспечения (ZoomBrowser EX или Image Browser).
	Имя файла было изменено на компьютере или было изменено местоположение файла.	● Задайте имя файла или его расположение в соответствии с форматом/структурой файлов в камере. (См. раздел <i>О номерах файлов и папок</i> (стр. 122).)
Объектив не убирается внутрь	Крышка гнезда CF-карты или крышка отсека аккумулятора была открыта при включенной камере	● Закройте крышку гнезда CF-карты и крышку отсека аккумулятора, затем выключите камеру.
	Крышка гнезда CF-карты или крышка отсека аккумулятора была открыта во время записи на CF-карту (предупреждающий сигнал)	● Закройте крышку гнезда CF-карты и крышку отсека аккумулятора, затем выключите камеру.
Аккумулятор быстро разряжается	Емкость аккумулятора уменьшилась вследствие того, что он не использовался в течение года и более	● Замените аккумулятор на новый.
	Истек срок службы аккумулятора	● Замените аккумулятор на новый.
Аккумулятор не заряжается	Истек срок службы аккумулятора	● Замените аккумулятор на новый.
	Плохой контакт между аккумулятором и зарядным устройством	● Протрите клеммы элементов питания чистой сухой тканью. ● Надежно установите аккумулятор в зарядное устройство. ● Надежно вставьте вилку зарядного устройства в электрическую розетку.
Внутри камеры слышен шум.	Камера была повернута из горизонтального положения в вертикальное или наоборот.	● Сработал механизм определения ориентации камеры. Камера исправна.

Неполадка	Причина	Способ устранения
Изображение размытое или не в фокусе	Смещение камеры	<ul style="list-style-type: none"> <li>● Постарайтесь избежать перемещения камеры при нажатии на кнопку спуска затвора.</li> <li>● Если при съемке с большими выдержками появляется предупреждение о сотрясении камеры , установите камеру на штатив.</li> </ul>
	Автофокусировка нарушена в результате помех на пути вспомогательного луча света.	<ul style="list-style-type: none"> <li>● Следите за тем, чтобы не перекрыть вспомогательный луч света для автофокусировки пальцем или каким-либо другим предметом.</li> </ul>
	Вспомогательный луч света для автофокусировки выключен	<ul style="list-style-type: none"> <li>● Установите для параметра [Подсветка AF] значение [Вкл.]. → См. <i>Меню съемки</i> (стр. 48).</li> </ul>
	Снимаемый объект находится за пределами диапазона фокусировки	<ul style="list-style-type: none"> <li>● Убедитесь, что расстояние от объектива до объекта составляет не менее 50 см.</li> <li>● Используйте режим «Макро» для съемки крупным планом на расстоянии от 5 до 50 см в максимально широкоугольном положении и от 15 до 50 см в максимальном положении телефото.</li> <li>● Можно также использовать режим «Супер-макро», если расстояние до объекта составляет от 5 до 20 см (в широкоугольном положении – до 86 мм)*.</li> </ul> <p>* Положение зуммирования (эквивалент для 35-миллиметровой пленки)</p>
	Объект не подходит для автофокусировки	<ul style="list-style-type: none"> <li>● Используйте при съемке фиксацию фокусировки или сфокусируйтесь вручную.</li> <li>● См. раздел <i>Съемка объектов, не подходящих для автофокусировки</i> (стр. 114).</li> </ul>
Объект на записанном изображении слишком темный	Освещенность недостаточна для съемки	<ul style="list-style-type: none"> <li>● Установите для встроенной вспышки режим «Вкл.».</li> <li>● Используйте мощную внешнюю вспышку.</li> </ul>



Неполадка	Причина	Способ устранения
Объект на записанном изображении слишком темный	Объект слишком темн относительно фона	<ul style="list-style-type: none"> <li>● Установите положительное (+) значение компенсации экспозиции.</li> <li>● Используйте функцию фиксации экспозиции или точечного замера. → См. разделы <i>Фиксация экспозиции (Фикс. АЭ)</i> (стр. 105) и <i>Переключение режимов замера экспозиции</i> (стр. 92).</li> </ul>
	Объект расположен слишком далеко и не освещается вспышкой	<ul style="list-style-type: none"> <li>● Используйте встроенную вспышку для съемки объектов на расстоянии от 70 см до 5,0 м при минимальном фокусном расстоянии (широкоугольное положение) и на расстоянии от 70 см до 4,0 м – при максимальном (положение телефото).</li> <li>● Используйте более мощную внешнюю вспышку.</li> <li>● Увеличьте чувствительность ISO и повторите съемку. → См. раздел <i>Изменение чувствительности ISO</i> (стр. 98).</li> </ul>
	Включен фильтр нейтральной плотности.	<ul style="list-style-type: none"> <li>● Установите для параметра [ND фильтр] значение [Выкл.]. → См. раздел <i>Использование фильтра нейтральной плотности</i> (стр. 120).</li> </ul>
Объект на записанном изображении слишком яркий	Объект находится слишком близко и слишком ярко освещается вспышкой	<ul style="list-style-type: none"> <li>● Отрегулируйте мощность вспышки с помощью функции компенсации экспозиции при съемке со вспышкой (стр. 109).</li> </ul>
	Объект слишком ярк относительно фона	<ul style="list-style-type: none"> <li>● Установите отрицательное (–) значение компенсации экспозиции.</li> <li>● Используйте функцию фиксации экспозиции или точечного замера. → См. разделы <i>Фиксация экспозиции (Фикс. АЭ)</i> (стр. 105) и <i>Переключение режимов замера экспозиции</i> (стр. 92).</li> <li>● Установите для параметра [ND фильтр] значение [Вкл.]. → См. раздел <i>Использование фильтра нейтральной плотности</i> (стр. 120).</li> </ul>
	Свет падает прямо на объект или отражается от объекта в камеру	<ul style="list-style-type: none"> <li>● Измените угол съемки.</li> </ul>

Неполадка	Причина	Способ устранения
Объект на записанном изображении слишком яркий	Вспышка включена	<ul style="list-style-type: none"> <li>● Установите режим работы вспышки «Авто» или «Выкл.».</li> </ul>
На ЖК-мониторе появляется вертикальная полоса света (красная или пурпурная).	Объект слишком яркий	<ul style="list-style-type: none"> <li>● Это обычное явление для устройств, содержащих матрицы ПЗС, и не является неисправностью. (Эта красная полоса света не записывается при съемке фотографий, однако записывается при съемке видеофильмов.)</li> <li>● Этот эффект можно уменьшить, установив для параметра [ND фильтр] значение [Вкл.]. → См. раздел <i>Использование фильтра нейтральной плотности</i> (стр. 120).</li> </ul>
На изображении видны белые точки или белые звездочки	Свет вспышки отражается от находящихся в воздухе частиц пыли или насекомых. Наиболее часто этот эффект проявляется в следующих условиях: <ul style="list-style-type: none"> <li>• при съемке в широкоугольном положении объектива;</li> <li>• при съемке с большой величиной диафрагмы в режиме автоэкспозиции с приоритетом диафрагмы.</li> </ul>	<ul style="list-style-type: none"> <li>● Это обычное явление для цифровых камер, и оно не является неисправностью.</li> </ul>
Не срабатывает вспышка	Вспышка выключена	<ul style="list-style-type: none"> <li>● Установите режим работы вспышки [Вкл.].</li> </ul>
Изображение не выводится на экран телевизора	Установлена неправильная видеосистема	<ul style="list-style-type: none"> <li>● Установите видеосистему (NTSC или PAL), соответствующую телевизору (стр. 52).</li> </ul>
	Установлен режим съемки  (Съемка панорам)	<ul style="list-style-type: none"> <li>● В режиме  (Съемка панорам) изображение не выводится на экран телевизора. Выберите другой режим.</li> </ul>
Не работает зуммирование	Рычаг зуммирования поворачивается в режиме съемки видеофильма.	<ul style="list-style-type: none"> <li>● Установите требуемое фокусное расстояние до начала съемки в режиме видеофильма.</li> </ul>
Изображения медленно считываются с CF-карты Запись изображений на CF-карту производится слишком долго	Используемая в данный момент CF-карта была отформатирована в другом устройстве.	<ul style="list-style-type: none"> <li>● Используйте CF-карту, отформатированную в этой камере. → См. раздел <i>Форматирование CF-карты</i> (стр. 141).</li> </ul>

## Использование беспроводного пульта дистанционного управления

### Установка элемента питания

Перед использованием беспроводного пульта дистанционного управления WL-DC100 необходимо установить в него элемент питания (CR2025).



- Храните элементы питания только в местах, недоступных для детей. Если ребенок проглотит элемент питания, немедленно обратитесь к врачу, так как едкая жидкость, содержащаяся в элементе питания, может повредить желудок и кишечник.

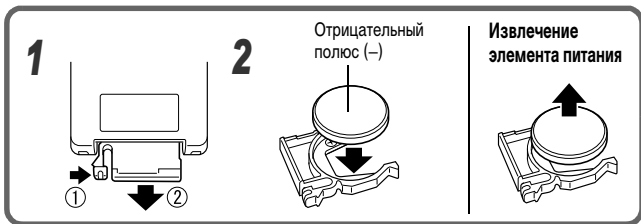

**1** Нажмите пальцем на ① в направлении стрелки, а другим пальцем за ② извлеките держатель элемента питания.

**2** Поместите элемент питания в держатель отрицательным полюсом (-) вверх. Затем вставьте держатель элемента питания в пульт управления.

### Извлечение элемента питания

Чтобы извлечь элемент питания, потяните его в направлении стрелки.

Если камера Вам больше не нужна, обязательно извлеките элемент питания календаря для утилизации в соответствии с порядком, установленным в Вашей стране.



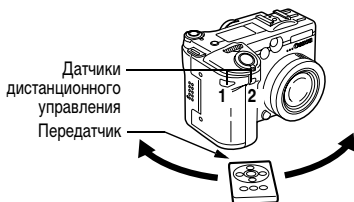

### Съемка/воспроизведение

Беспроводной пульт дистанционного управления можно использовать для съемки или воспроизведения. Радиус действия беспроводного пульта дистанционного управления составляет приблизительно 5 м от переднего датчика дистанционного управления (2) и приблизительно 1 м от бокового датчика (1).



Если на камеру установлена вспышка для макросъемки Macro Ring Lite MR-14EX или Macro Twin Lite MT-24EX, она перекрывает передний датчик дистанционного управления 2. В этом случае направляйте пульт дистанционного управления на боковой датчик 1.

#### ● Съемка

Нажимайте кнопку  /  на камере, пока на дисплее не появится символ , после чего произведите съемку.

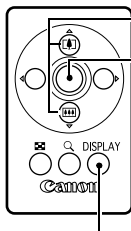

① Выберите композицию кадра с помощью кнопку зуммирования.

② Нажмите кнопку спуска затвора.

Съемка кадра производится с задержкой, заданной параметром [Задержка ДУ] в меню съемки (0 с, 2 с или 10 с).

- При каждом нажатии кнопки ЖК-монитор циклически переключается в следующий режим. Порядок следования режимов: ЖК-монитор включен (нет индикации), ЖК-монитор включен (подробная индикация) и ЖК-монитор выключен.

## ● ► **Воспроизведение**

На дисплее отображается символ .

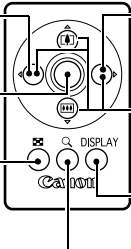
- 
- The diagram shows a camera's control panel with several buttons and a dial. Callouts point to various controls:
- Воспроизведение предыдущего изображения
  - Воспроизведение видеofilмов
  - Вывод изображений сериями по 9 (индексный режим).
  - Воспроизведение следующего изображения
  - В режиме увеличения эти кнопки служат для перемещения области увеличения по изображению.
  - В индексном режиме эти кнопки служат для выбора другого изображения.
  - При каждом нажатии этой кнопки производится циклическое переключение режима индикации.
  - Дисплей циклически переключается между режимами увеличения с коэффициентами приблизительно 2,5x, 5x и 10x.



- Радиус действия беспроводного пульта управления уменьшается в случаях, перечисленных ниже:
  - когда пульт используется под углом к датчику дистанционного управления;
  - когда на камеру падает яркий свет;
  - когда элемент питания сильно разряжен.



- Функции редактирования видеofilмов и функции печати недоступны.
- При съемке фотографий камерой, установленной на штатив, направляйте передатчик беспроводного пульта ДУ на датчик дистанционного управления 1 (см. первый рисунок на стр. 176) для бесконтактного управления камерой сбоку. Это исключает сотрясение камеры при съемке, как при использовании дистанционного спуска затвора. При использовании этого способа необходимо в меню съемки задать для параметра [Задержка ДУ] значение [0 сек.].

## Установка бленды объектива LH-DC30 (продается отдельно)

При съемке сюжетов в контровом свете без вспышки в широкоугольном положении объектива необходимо установить бленду объектива для исключения попадания в объектив постороннего света.

- При использовании бленды объектива установка на камеру других отдельно продаваемых дополнительных оптических принадлежностей невозможна.
- Бленда объектива LH-DC30 состоит из двух частей: адаптера и собственно бленды. При продаже адаптер и бленда соединены между собой. Для разделения этих частей поверните их в направлении стрелки.



Выключите камеру. Затем снимите внешнее кольцо объектива, нажав и удерживая нажатой кнопку фиксатора кольца.

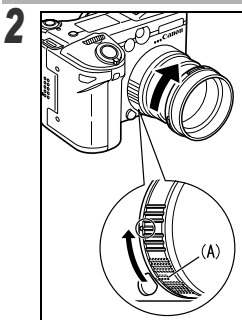

Установите адаптер на камеру, совместив часть адаптера, помеченную меткой (A), с кнопкой фиксатора кольца и повернув адаптер объектива до совмещения части, помеченной меткой (A), с меткой .

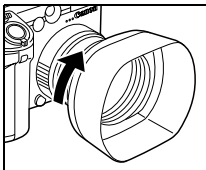
**3**

Установите бленду, совместив метку ● на задней стороне бленды с меткой ● на адаптере и повернув бленду до совмещения метки ● на бленде с меткой ⊥ на адаптере.

- Для снятия бленды объектива и адаптера нажмите кнопку фиксатора кольца и, удерживая ее нажатой, поверните адаптер в направлении, противоположном показанному.



- При использовании встроенной вспышки с установленной блендой объектива часть света от вспышки блокируется блендой объектива и соответствующая часть изображения выглядит темной.
- При использовании видоискателя с установленной блендой объектива часть поля зрения блокируется блендой объектива.



- Если бленда объектива не используется, ее можно сложить, как показано ниже на рисунке.

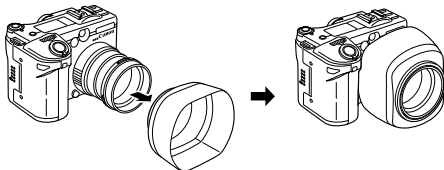

## Использование внешней вспышки (продается отдельно)

Фотография, снятая со вспышкой, может выглядеть еще четче и естественнее при использовании продаваемой отдельно внешней вспышки.

Функция автоматического определения экспозиции работает со вспышками Canon Speedlite 220EX, 420EX, 550EX, 580EX и со вспышкой для макросъемки Macro Ring Lite MR-14EX или Macro Twin Lite MT-24EX (стр. 182). (Кроме режима **M** или если для пункта [Настр. вспышки] установлено значение [Ручной].) Другие вспышки могут срабатывать в ручном режиме или вообще не срабатывать.

Проверьте это по руководству к вспышке.

\* Некоторые функции, описанные в руководствах к вспышкам Canon Speedlite 220EX, 420EX, 550EX, 580EX, Macro Ring Lite MR-14EX и Macro Twin Lite MT-24EX, могут не работать при установке вспышки на эту камеру. Перед использованием этих вспышек с камерой прочтите настоящее Руководство.

1

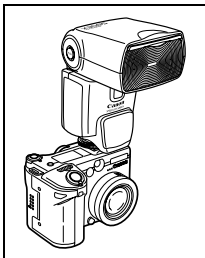

Установите вспышку на «горячий башмак» камеры.

2

Включите внешнюю вспышку и поверните рычаг выбора режима в положение  (Съемка).

3

Поверните диск установки режима в любое положение, кроме  и .



## Speedlite 220EX, 420EX, 550EX, 580EX, Macro Ring Lite MR-14EX или Macro Twin Lite MT-24EX

- Если для пункта [Настр. вспышки] установлено значение [Авто], то в режимах **AUTO**, **Q**, **A**, **Hi**, **P**, **Tv** и **Av** выходная мощность вспышки устанавливается автоматически. Самая короткая выдержка затвора с синхронизацией вспышки составляет 1/250 с.
- В режиме **M** или при задании для пункта [Настр. вспышки] значения [Ручной] вспышка срабатывает с настройками, заданными вручную. В этом случае самая короткая выдержка затвора с синхронизацией вспышки составляет 1/250 с. Установите значение диафрагмы в соответствии с ведущим числом вспышки и расстоянием до объекта. Проверьте установленное в камере значение чувствительности ISO, так как от него зависит ведущее число вспышки.
- Если для параметра [Настр. вспышки] задано значение [Ручной], возможна настройка мощности вспышки. Если для параметра [Настр. вспышки] задано значение [Авто], возможна настройка компенсации экспозиции при съемке со вспышкой (стр. 109).
- В режиме **M** или если для пункта [Настр. вспышки] задано значение [Ручной] мощность внешней вспышки можно настраивать на экране настройки мощности вспышки (стр. 110). Если на камере установлена вспышка Speedlite 550EX, 580EX, Macro Ring Lite MR-14EX или Macro Twin Lite MT-24EX, мощность вспышки можно регулировать или на вспышке, или в камере. (Установка на вспышке отменяет установку в камере.) Для установки мощности на вспышке рекомендуется использовать ее в ручном режиме. Мощность вспышки можно регулировать, изменяя величину компенсации экспозиции при съемке со вспышкой, даже если камера установлена в режим E-TTL автоматической компенсации экспозиции при съемке со вспышкой. В этой ситуации значение +2 ступени соответствует полной мощности вспышки. При съемке рекомендуется устанавливать для баланса белого значение  $\zeta_{WB}$  (Вспышка).

### Другие вспышки Canon

- Установите выдержку и диафрагму с учетом того, что вспышки срабатывают в полную силу. Установите выдержку 1/125 с или более, а значение диафрагмы установите по ведущему числу вспышки и расстоянию до объекта. При съемке рекомендуется устанавливать для баланса белого значение  $\zeta_{WB}$  (Вспышка).

---



## 4 Нажмите наполовину кнопку спуска затвора.

- Вспышка заряжена, если на ней горит индикатор.

---

## 5 Произведите съемку, полностью нажав кнопку спуска затвора.



- В режимах ,  и в режиме непрерывной съемки внешняя вспышка не работает.
- Режим брекетинга не может использоваться при съемке со вспышкой. При срабатывании вспышки снимается только один кадр.
- Вспышки (особенно высоковольтные) или дополнительные принадлежности к ним других производителей могут отменять некоторые функции камеры или вызывать неправильную работу камеры.



- При использовании вспышек Speedlite 220EX, 420EX, 550EX или 580EX доступны перечисленные ниже функции.
  - Автоматическая установка экспозиции (со вспышкой 550EX или 580EX используйте режим E-TTL)
  - Фиксация экспозиции при съемке со вспышкой FE Lock (недоступна в режиме M)
  - Синхронизация вспышки (по 1-й/2-й шторке) (для Speedlite 550EX или 580EX – приоритет второй шторки)
  - Синхронизация при дневном свете
  - Синхронизация вспышки при длительной выдержке
  - Компенсация экспозиции при съемке со вспышкой (В случае вспышки Speedlite 550EX или 580EX, установленный в режим E-TTL, если настройка экспозиции при съемке со вспышкой производилась как в камере, так и на вспышке, то используются установки компенсации экспозиции, сделанные на вспышке 550EX (или 580EX). Сделанные в камере установки компенсации экспозиции при съемке со вспышкой не используются.)
  - Автозуммирование (недоступно со вспышкой 220EX)

## Установка вспышек Macro Ring Lite MR-14EX и Macro Twin Lite MT-24EX

Для установки на камеру вспышки Macro Ring Lite MR-14EX или Macro Twin Lite MT-24EX необходим отдельно приобретаемый адаптер конверторов LA-DC58D.

1



**Выключите камеру. Затем снимите внешнее кольцо объектива, нажав и удерживая нажатой кнопку фиксатора кольца.**

2

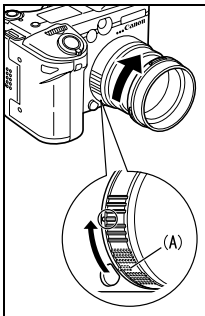

Установите адаптер конверторов на камеру, совместив часть адаптера, помеченную меткой (А), с кнопкой фиксатора кольца и повернув его до метки  $\cup$ .

- Если требуется установить на камеру вспышку Macro Twin Lite MT-24EX, рекомендуется предварительно установить адаптер Macro Lite Adapter 58C (продается отдельно).
- Если требуется использовать макроконвертор 250D (стр. 186) совместно со вспышкой Macro Ring Lite MR-14EX или Macro Twin Lite MT-24EX, необходимо сначала установить макроконвертор 250D, затем адаптер Macro Lite Adapter 58C (продается отдельно).

3

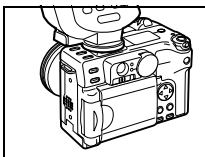

Установите контроллер на «горячий башмак» камеры.

4



Кольцевая вспышка для макросъемки Macro Ring Lite MR-14EX

Удерживая нажатыми кнопки фиксаторов на обеих сторонах вспышки Macro Ring Lite MR-14EX, установите ее на адаптер конверторов.

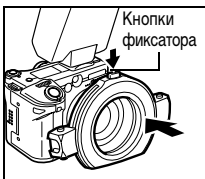

Сдвоенная вспышка для макросъемки Macro Twin Lite MT-24EX

Удерживая нажатой кнопку фиксатора на верхней стороне внешнего кольца, установите кольцо на адаптер конверторов или на адаптер макровспышки Macro Lite Adapter 58C.

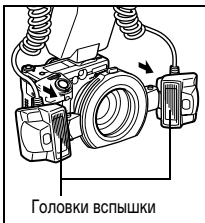

- Установите головки вспышки на соответствующие держатели.

### 5 Переключите камеру в режим «Макро», нажав кнопку , и установите для параметра [ND фильтр] значение [Вкл.]

- Режим «Макро» (стр. 74).
- Фильтр нейтральной плотности (стр. 120).



- Для снятия адаптера конверторов нажмите кнопку фиксатора кольца и, удерживая ее нажатой, поверните адаптер в направлении, противоположном показанному в шаге 2.



- При использовании вспышки Macro Ring Lite MR-14EX или Macro Twin Lite MT-24EX можно снимать в режиме автоматической компенсации экспозиции E-TTL, просто установив на камере режим съемки **P**, **Av** или **Tv**. Для полноценной макросъемки со вспышкой рекомендуется использовать режим **Av** или **M**.
- При установленной вспышке Macro Ring Lite MR-14EX или Macro Twin Lite MT-24EX можно использовать следующие функции:
  - Автоматическая компенсация экспозиции при съемке со вспышкой в режиме E-TTL
  - Фиксация экспозиции при съемке со вспышкой
  - Синхронизация вспышки (По 1-ой шторке/По 2-ой шторке) (Установка синхронизации по 2-ой шторке во вспышке имеет приоритет.)
  - Синхронизация при дневном свете
  - Синхронизация вспышки при длительной выдержке
  - Компенсация экспозиции при съемке со вспышкой
- Если параметры компенсации экспозиции выбраны как в камере, так и во вспышке Macro Ring Lite MR-14EX или Macro Twin Lite MT-24EX, установки в макровспышке имеют приоритет (в режиме E-TTL) и установка в камере игнорируется.

## Использование конверторов/ макроконверторов (продаются отдельно)

Для применения конверторов и макроконверторов для съемки с близкого расстояния (например, продаваемый отдельно широкоугольный конвертор WC-DC58N, телеконвертор TC-DC58N и макроконвертор 250D (58 мм)) необходим продаваемый отдельно адаптер конверторов LA-DC58D. (В связи с возможными неполадками при съемке не рекомендуется использовать широкоугольный конвертор WC-DC58 и телеконвертор TC-DC58, предназначенные для камер PowerShot G1/G2.)



- Убедитесь, что широкоугольный конвертор, телеконвертор или макроконвертор для съемки с близкого расстояния надежно привинчен к объективу. В случае падения конвертора осколки стекла могут стать причиной травмы.
- Запрещается наводить широкоугольный конвертор, телеконвертор или макроконвертор для съемки с близкого расстояния на солнце или на яркие источники света.

### Широкоугольный конвертор WC-DC58N

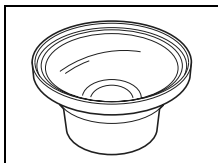

Этот конвертор с резьбой 58 мм предназначен для широкоугольной съемки. Конвертор изменяет фокусное расстояние основного объектива камеры в 0,7 раза.

### Телеконвертор TC-DC58N

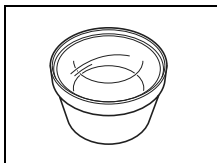

Этот конвертор с резьбой 58 мм предназначен для съемки с большим увеличением (телефото). Конвертор изменяет фокусное расстояние основного объектива камеры в 1,75 раза.



- Если на камеру установлен конвертор, автоматическая регулировка мощности внешней вспышки невозможна.
- Не устанавливайте на широкоугольный конвертор или телеконвертор фильтры или бленды.
- При использовании встроенной вспышки часть кадра может заслоняться широкоугольным конвертором или телеконвертором и получиться затемненной.
- При использовании для съемки видеоискателя часть кадра в видеоискателе может заслоняться широкоугольным конвертором или телеконвертором.
- При использовании широкоугольного конвертора установите минимальное фокусное расстояние.
- При использовании телеконвертора установите максимальное фокусное расстояние. При других положениях зум-объектива изображение получается искаженным.

### Макроконвертор для съемки с близкого расстояния 250D (58 мм)

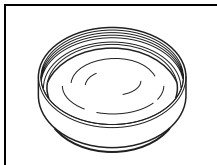

Этот макроконвертор с резьбой 58 мм облегчает макросъемку. В режиме «макро» или «супермакро» он позволяет снимать на расстоянии не менее 4 см от торца объектива.

- При минимальном расстоянии съемки размер снимаемой области имеет следующие значения: в режиме «макро»: 68 x 51 мм в максимально широкоугольном положении (минимальное фокусное расстояние), 38 x 28 мм в положении телефото (максимальное фокусное расстояние); в режиме «супермакро»: 44 x 33 мм в максимально широкоугольном положении (минимальное фокусное расстояние), 22 x 17 мм в положении телефото с фокусным расстоянием 86 мм (эквивалент для 35-миллиметровой пленки).



- Если на камере установлен макроконвертер, то для съемки с близкого расстояния со вспышкой рекомендуется пользоваться вспышкой Macro Ring Lite MR-14EX или Macro Twin Lite MT-24EX. (Если планируется установить вспышку Macro Ring Lite MR-14EX или Macro Twin Lite MT-24EX, сначала установите на макроконвертер 250D адаптер Macro Lite Adapter 58C (приобретается дополнительно).)
- При использовании встроенной вспышки часть кадра в видоискателе может заслоняться широкоугольным конвертером или телеконвертером и выглядеть затемненной.
- При использовании для съемки видоискателя часть кадра в видоискателе может заслоняться широкоугольным конвертером или телеконвертером.

## Установка конвертеров

1



**Выключите питание, нажмите кнопку фиксатора кольца и снимите расположенное вокруг объектива кольцо с корпуса камеры.**

2

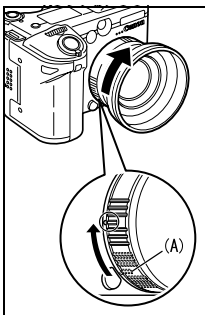

**Установите конвертер на камеру, совместив часть адаптера, помеченную меткой (A), с кнопкой фиксатора кольца и повернув его до метки .**

- Для снятия адаптера конвертеров нажмите кнопку фиксатора кольца и, удерживая ее нажатой, поверните адаптер в направлении, противоположном показанному.

3



Навинтите конвертор в направлении стрелки.

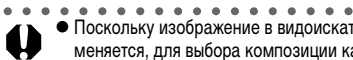

- Поскольку изображение в видоискателе при установке конверторов не меняется, для выбора композиции кадра пользуйтесь ЖК-монитором.
- Учтите, что изображения не будут правильно объединяться на компьютере с помощью прилагаемой программы PhotoStitch, если они сняты в режиме  с использованием конвертора или макроконвертора для съемки с близкого расстояния.
- Для сохранности конверторов привинчивайте их к камере одной рукой, придерживая другой.
- Перед использованием удалите с конвертора всю пыль и загрязнения с помощью специальной груши для чистки объективов. Камера может сфокусироваться на оставшиеся загрязнения.
- Обращайтесь с конверторами осторожно, чтобы не испачкать линзы пальцами.



## Использование компактного блока питания (продается отдельно)

При длительной работе с камерой либо при подключении камеры к компьютеру или принтеру необходимо использовать отдельно приобретаемый компактный блок питания CA-560.

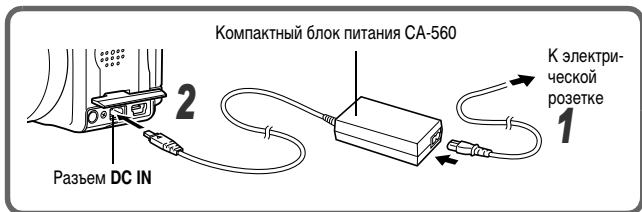

**1** Подсоедините кабель питания к компактному блоку питания и включите его в электрическую розетку.

**2** Откройте крышку гнезда питания и подключите штекер DC компактного блока питания к разъему DC IN камеры.

- После завершения работы обязательно отсоедините компактный блок питания от камеры и электросети.



- Обязательно выключайте питание камеры перед присоединением или отсоединением компактного блока питания.
- Используйте компактный блок питания CA-560 только с камерами, в которых применяются аккумуляторы BP-511A, BP-511, BP-512 или BP-514.

## Использование зарядного устройства (продается отдельно) и кабеля автомобильного прикуривателя (продается отдельно)

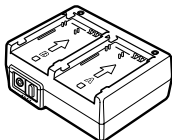

Зарядное устройство CG-570

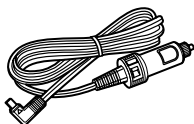

Кабель автомобильного прикуривателя CB-570

Зарядное устройство CG-570 (продается отдельно) вместе с кабелем автомобильного прикуривателя CB-570 (продается отдельно) позволяет заряжать аккумуляторы (одновременно не более двух) от гнезда автомобильного прикуривателя. Можно также заряжать одновременно не более 2 аккумуляторов от электрической розетки, если подключить к зарядному устройству CG-570 компактный блок питания CA-560 (продается отдельно) или CA-570 (продается отдельно). Такое сочетание устройств позволяет заряжать аккумуляторы ВР-511А, ВР-511, ВР-512 и ВР-514.

Инструкции по зарядке аккумуляторов см. в руководстве по соответствующему изделию.

## Замена элемента питания календаря

Если при включении камеры появляется меню установки даты и времени, это означает, что разрядился элемент питания календаря и установки даты и времени потеряны. Замените его обычным литиевым элементом питания таблеточного типа CR2016 в соответствии с приведенной ниже инструкцией.

**Обратите внимание, что первый элемент питания системы впечатывания даты может разрядиться относительно быстро после приобретения камеры. Это связано с тем, что элемент питания устанавливается в камеру на заводе-изготовителе, а не в момент продажи.**



- Храните элемент питания только в местах, недоступных для детей. Если ребенок проглотит элемент питания, немедленно обратитесь к врачу, так как едкая жидкость, содержащаяся в элементе питания, может повредить желудок и кишечник.

2

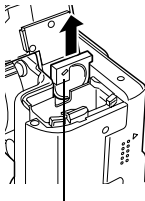

Держатель элемента питания

3

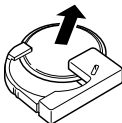

4

Отрицательный полюс (-)

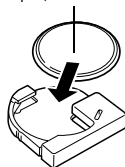

- 1** Выключите питание и откройте крышку отсека аккумулятора (стр. 21).
- 2** Извлеките аккумулятор, затем извлеките держатель элемента питания, подцепив его ногтем за нижний край.
- 3** Кончиком пальца нажмите на край элемента питания в направлении стрелки.
- 4** Установите новый элемент питания календаря в держатель отрицательным полюсом (-) вверх.

### 5 Установите на место держатель элемента питания календаря, установите аккумулятор и закройте крышку отсека аккумулятора.

Если камера Вам больше не нужна, обязательно извлеките элемент питания календаря для утилизации в соответствии с порядком, установленным в Вашей стране.



## Уход за камерой

Чистку корпуса, объектива, видоискателя, монитора и других частей производите в соответствии с приведенными ниже инструкциями.

<b>Корпус камеры</b>	Протирайте корпус мягкой тканью или специальным материалом для протирки стекол очков.
<b>Объектив</b>	<p>Сначала удалите пыль и грязь с помощью груши для чистки объективов, затем удалите оставшуюся грязь, осторожно протирая объектив мягкой тканью.</p> <ul style="list-style-type: none"><li>● Не допускается использование синтетических чистящих средств для чистки корпуса камеры или объектива. Если удалить загрязнение не удалось, обратитесь в ближайший пункт службы поддержки клиентов компании Canon, указанный в отдельной брошюре Canon Customer Support (Поддержка клиентов компании Canon).</li></ul>
<b>Видоискатель ЖК-монитор</b>	<p>Пыль и загрязнения следует удалять с помощью груши для чистки объективов. В случае необходимости для удаления стойких загрязнений осторожно протрите видоискатель и ЖК-монитор мягкой тканью или материалом для протирки стекол очков.</p> <ul style="list-style-type: none"><li>● Не допускается прилагать усилия при протирке ЖК-монитора или видоискателя или надавливать на них. Это может привести к повреждению монитора или вызвать другие неполадки.</li></ul>



- Запрещается использовать для чистки камеры разбавители, бензин, синтетические чистящие средства или воду. Эти вещества могут вызвать коррозия или повреждение оборудования.

# Технические характеристики

Все данные основаны на стандартных методах тестирования, применяемых компанией Canon. Технические характеристики могут быть изменены без уведомления.



## PowerShot G6

Эффективное количество пикселей:	Прибл. 7,1 млн.
Датчик изображения:	Матрица ПЗС 1/1,8 дюйма (общее количество пикселей: прибл. 7,4 млн.)
Объектив:	7,2 (W) – 28,8 (T) мм (эквивалент для 35-мм фотопленки: 35 (W) – 140 (T) мм) f/2.0 (W) – f/3.0 (T)
Цифровой зум:	Прибл. 4,1x (макс. прибл. 16x в сочетании с оптическим зумом)
Оптический видоискатель:	Видоискатель с зуммированием реального изображения Охват изображения приблизительно 80% Диоптрийная регулировка от –3 до +1 м <sup>-1</sup> (диоптрийный эквивалент)
ЖК-монитор:	2,0-дюймовый цветной поликристаллический кремниевый TFT ЖК-монитор низкотемпературного типа, прибл. 118000 пикселей (область охвата 100%)
Система автофокусировки:	Автофокусировка TTL (непрерывная или покадровая) Предусмотрены режимы фиксации фокусировки и ручной фокусировки Рамка фокусировки: 9-точечная (AiAF)/1-точечная автофокусировка (доступно любое положение)
Расстояние съемки (от торца объектива):	Обычная автофокусировка: 50 см – бесконечность Автофокусировка в режиме «Макро»: 5 – 50 см (W) 15 – 50 см (T) Автофокусировка в режиме «Супер-макро»: 5 – 20 см (W – 86 мм эквивалент для 35-мм фотопленки)) Ручная фокусировка: 5 см – бесконечность (W)/ 15 см – бесконечность (T).
Затвор:	Механический затвор + электронный затвор
Выдержки затвора:	15 – 1/2000 с • Диапазон выдержки затвора зависит от режима съемки. • При большой выдержке затвора (1,3 с или более) используется функция шумопонижения.
Система замера экспозиции:	Оценочный, центрально-взвешенный интегральный или точечный (по центру или в точке автофокусировки)

(W): широкоугольное положение/(T): положение телефото

Управление экспозицией:	Программная автоматическая установка экспозиции, автоматическая установка экспозиции с приоритетом выдержки, автоматическая установка экспозиции с приоритетом диафрагмы, ручная установка Предусмотрен режим фиксации экспозиции.
Компенсация экспозиции:	$\pm 2,0$ ступени с шагом 1/3 ступени Предусмотрен режим автоматической экспозиционной вилки (автобрекетинг АЕВ).
Чувствительность:	Auto (Авто) и эквивалент ISO 50/100/200/400
Баланс белого:	Автоматический TTL, с фиксированными (предусмотрены настройки: ясная погода, облачная погода, лампа накаливания, флуоресцентная лампа, высокотемпературная флуоресцентная лампа или вспышка) или пользовательскими настройками (Ручной 1/Ручной 2)
Встроенная вспышка:	Авто*, Вкл.*, Выкл. * Предусмотрена функция уменьшения эффекта «красных глаз».
Дальность работы вспышки:	70 см – 5 м (W), 70 см – 4 м (T) (Если для чувствительности задано значение ISO 100.)
Разъемы для внешней вспышки:	Синхроконттакт на колодке Рекомендуются следующие внешние вспышки: Canon Speedlite 220EX, 420EX, 550EX, 580EX, Macro Ring Lite MR-14EX и Macro Twin Lite MT-24EX.
Компенсация экспозиции при съемке со вспышкой:	$\pm 2,0$ ступени с шагом 1/3 ступени, предусмотрены фиксация FE, синхронизация при длительной выдержке и синхронизация по 1-ой/по 2-ой шторке
Режимы съемки:	Авто Зона творческих режимов: программный, с приоритетом выдержки, с приоритетом диафрагмы и ручной, пользовательский 1 и 2 Зона автоматических режимов: портрет, пейзаж, ночная сцена, режим съемки панорам и видеофильм
Непрерывная съемка:	Высокоскоростная: прилб. 2,0 кадра/с. Стандартная: прилб. 1,2 кадра/с. (Высокое разрешение/Высокое качество, ЖК-монитор выключен)
Съемка с интервалом:	Интервал между снимками: прилб. 1 – 60 мин (с шагом 1 мин) Количество снимков: 2 – 100 кадров (макс. количество кадров зависит от емкости CF-карты.)
Автоспуск:	Спуск затвора производится с задержкой прилб. 10 или 2 с

(W): широкоугольное положение/(T): положение телефото

Дистанционное беспроводное управление:	Съемка и воспроизведение (беспроводной пульт дистанционного управления входит в комплект камеры). При съемке изображения снимаются сразу же/прибл. через 2с/прибл. через 10 с после нажатия кнопки спуска затвора
Съемка под управлением с компьютера:	Предусмотрена (Только при подключении по интерфейсу USB. Эксклюзивное программное обеспечение включено в комплект поставки камеры.)
Носитель изображения:	Карта CompactFlash™ (CF-карта) (тип I и тип II)
Формат файла:	Стандарт файловой системы для камер Design rule for Camera File system, DPOF-совместимый
Формат записи изображений	Фотографии: JPEG (Exif 2.2)* <sup>1</sup> или RAW Видеофильмы: AVI (изображение: Motion JPEG; звук: WAVE (моно))
Сжатие:	Наивысшее качество (Отлично), высокое качество (Хорошо), обычное качество (Нормально)
Количество записываемых пикселей	Фотографии: Высокое разрешение: 3072 x 2304 пиксела Среднее разрешение 1: 2592 x 1944 пиксела Среднее разрешение 2: 2048 x 1536 пикселей Среднее разрешение 3: 1600 x 1200 пикселей Низкое разрешение: 640 x 480 пикселей Видеофильмы: 640 x 480 пикселей (30 с)* 320 x 240 пикселей (3 мин)* 160 x 120 пикселей (3 мин)*  : 10 кадров/с,   : 15 кадров/с
Режимы воспроизведения:	Одиночное изображение (возможен вывод гистограммы), индексный режим (9 эскизов), с увеличением (прибл. 10x (макс.) на ЖК-мониторе), звуковые комментарии (макс. 60 с) или слайд-шоу.
Прямая печать:	Поддерживаются стандарты <i>Canon Direct Print/Bubble Jet Direct/PictBridge</i>
Языки дисплея:	Меню и сообщения на 14 языках (английский, голландский, датский, испанский, итальянский, китайский, немецкий, норвежский, португальский, русский, финский, французский, шведский и японский)
Параметры Моя камера:	Начальную заставку, звук при включении, звук срабатывания затвора, звук нажатия кнопок и звук автоспуска можно изменить одним из следующих способов: 1. Используя изображения и звуки, записанные камерой. 2. Используя данные, загруженные из компьютера с помощью прилагаемого программного обеспечения.

Интерфейс:	USB (mini-B, PTP [протокол передачи изображений]) Аудио/видео выход (возможность выбора PAL или NTSC, монофонический звук)
Источник питания:	1. Перезаряжаемый литиево-ионный аккумулятор (тип: BP-511A) (входит в комплектацию камеры/продается отдельно) 2. Перезаряжаемый литиево-ионный аккумулятор (тип: BP-511/512/514) (продается отдельно) 3. Компактный блок питания (CA-560) (продается отдельно) 4. Автомобильный блок питания (требуется приобретаемый дополнительно комплект CR560 (зарядное устройство/ кабель автомобильного прикуривателя))
Рабочий диапазон температур:	0 – 40 °C
Рабочий диапазон относительной влажности:	10 – 90%
Габариты:	104,9 x 72,8 x 73,1 мм (исключая выступающие части)
Вес:	Прибл. 380 г (только корпус камеры)

\*1 Данная цифровая камера поддерживает стандарт Exif 2.2 (также называемый «Exif Print»). Exif Print является стандартом, предназначенным для улучшения связи между цифровыми камерами и принтерами. При подключении к принтеру, совместимому со стандартом Exif Print, используются и оптимизируются данные изображения, полученные камерой в момент съемки, что обеспечивает чрезвычайно высокое качество печати.

## Ресурс аккумулятора

	Количество снятых изображений		Время воспроизведения
	На основе стандарта CIPA	ЖК-монитор выключен	
Аккумулятор BP-511A (полностью заряженный)	Прибл. 300 изображений	Прибл. 900 изображений	Прибл. 400 мин

- Фактические значения зависят от условий съемки и установок камеры.
- Данные о режиме видеопленки не приводятся.
- При низких температурах емкость аккумулятора может снизиться, поэтому быстро появляется пиктограмма низкого уровня заряда аккумулятора. В этом случае перед использованием аккумулятора рекомендуется согреть его в кармане.



## Условия тестирования

**Съемка:** Нормальная температура ( $23 \pm 2^\circ\text{C}$ ), нормальная относительная влажность ( $50 \pm 20\%$ ), попеременная съемка в широкоугольном положении и положении телефото с интервалом 30 с, вспышка срабатывает при съемке каждого второго кадра, питание камеры выключается после съемки каждого десятого кадра. Питание выключается на значительное время\*, затем снова включается, и процедура тестирования повторяется.

- Используется карта памяти из комплекта поставки.
- В соответствии со стандартом CIPA ЖК-монитор включен.

\* Пока не восстановится нормальная температура аккумулятора



















**Воспроизведение:** Нормальная температура ( $23 \pm 2^\circ\text{C}$ ), нормальная относительная влажность ( $50\% \pm 20\%$ ), непрерывное воспроизведение со сменой кадров каждые 3 с.



- *Правила обращения с аккумулятором (стр. 19).*



## CF-карты и их примерная емкость (количество записанных изображений)

 CF-карта, входящая в комплект камеры



		FC-32MH	FC-64MH	FC-128M	FC-256MH	FC-512MSH
L (Высокое) 3072 x 2304 пиксела		9	19	40	81	163
		15	32	64	130	261
		33	67	136	273	547
M1(Среднее 1) 2592 x 1944 пиксела		11	24	49	99	198
		21	43	88	177	354
		43	88	176	355	709
M2(Среднее 2) 2048 x 1536 пикселей		18	38	76	154	308
		33	68	137	276	552
		67	136	274	548	1096
M3(Среднее 3) 1600 x 1200 пикселей		30	61	122	246	491
		54	109	219	440	879
		107	217	435	868	1736
S (Низкое) 640 x 480 пикселей		119	241	482	962	1893
		195	393	788	1563	3125
		336	676	1355	2720	5209
<b>RAW*</b>	3072 x 2304 пиксела	3	7	16	33	68
Видео	640 x 480 пикселей 	45 с	92 с	186 с	374 с	743 с
	320 x 240 пикселей 	91 с	183 с	368 с	735 с	1453 с
	160 x 120 пикселей 	241 с	486 с	973 с	1954 с	3906 с

\* Максимальное количество записываемых изображений может зависеть от разрешения эскизов в формате JPEG.







- Дисплей может отображать только 3 цифры. (Любое значение больше «999» будет отображаться как «999».)
- Приведенные значения отражают стандартные условия съемки, установленные компанией Canon. Фактические значения могут изменяться в зависимости от фотографируемого объекта, условий съемки и установок камеры.
- Максимальная длительность записываемых видеороликов:

: 30 с, : 3 мин\*, : 3 мин. Максимальные значения в таблице относятся к режиму непрерывной съемки.

\* Значения относятся к CF-картам емкостью 64 Мбайта или более.

-  (Отлично),  (Хорошо) и  (Нормально) означают степень сжатия изображения.
- Некоторые CF-карты продаются не во всех регионах.

## Размеры файлов изображений (оценка)

Разрешение	Сжатие		
			
<b>L</b> (3072 x 2304 пиксела)	3045 Кбайт	1897 Кбайт	902 Кбайта
<b>M1</b> (2592 x 1944 пиксела)	2503 Кбайта	1395 Кбайт	695 Кбайт
<b>M2</b> (2048 x 1536 пикселей)	1602 Кбайта	893 Кбайта	445 Кбайт
<b>M3</b> (1600 x 1200 пикселей)	1002 Кбайта	558 Кбайт	278 Кбайт
<b>S</b> (640 x 480 пикселей)	249 Кбайт	150 Кбайт	84 Кбайта
<b>RAW</b> (3072 x 2304 пиксела)	7096 Кбайт		
 (640 x 480 пикселей)	660 Кбайт/с		
Видео  (320 x 240 пикселей)	330 Кбайт/с		
 (160 x 120 пикселей)	120 Кбайт/с		

### Зарядное устройство CG-580\*

Входное напряжение: 100 – 240 В~ (50/60 Гц)  
22 ВА (100 В) – 30 ВА (240 В)

Номинальное выходное напряжение: 8,4 В, 1,2 А=

Диапазон рабочих температур: 0 – 40 °С

Габариты: 91 x 31 x 67 мм

Вес: Прибл. 115 г

### Зарядное устройство CB-5L\*

Входное напряжение: 100 – 240 В~ (50/60 Гц)

Номинальное выходное напряжение: 8,4 В=

Диапазон рабочих температур: 0 – 40 °С

Габариты: 67 x 32,3 x 91 мм

Вес: Прибл. 105 г

\* Продается отдельно в некоторых регионах.

## Аккумулятор ВР-511А

Тип:	Перезаряжаемый литиево-ионный элемент
Номинальное напряжение:	7,4 В
Номинальная емкость:	1390 мАч
Число циклов перезарядки:	Прибл. 300
Диапазон рабочих температур:	0 – 40 °С
Габариты:	38 x 55 x 21 мм
Вес:	Прибл. 82 г

## Беспроводной пульт дистанционного управления WL-DC100

Источник питания:	Литиевый элемент питания CR2025
Диапазон рабочих температур:	0 – 40 °С
Габариты:	35 x 6,5 x 56,6 мм
Вес:	Прибл. 10 г

## Карта CompactFlash™

Тип гнезда карты:	Тип I
Габариты:	36,4 x 42,8 x 3,3 мм
Вес:	Прибл. 10 г

## Компактный блок питания СА-560 (продается отдельно)

Входное напряжение:	100 – 240 В~ (50/60 Гц) 60 ВА (100 В) – 75 ВА (240 В)
Номинальное выходное напряжение:	9,5 В, 2,7 А=
Диапазон рабочих температур:	0 – 40 °С
Габариты:	57 x 28 x 104 мм (только корпус)
Вес:	Прибл. 180 г

## Широкоугольный конвертер WC-DC58N (продается отдельно)

Увеличение:	Приблизительно 0,7х
Фокусное расстояние:	Бесконечность
Конструкция объектива:	3 элемента в 3 группах
Диапазон фокусировки (от торца объектива):	20 см - бесконечность (когда объектив камеры PowerShot G6 установлен на минимальное фокусное расстояние)
Диаметр резьбы:	Стандартная 58-миллиметровая резьба под фильтры (для установки конверторов на PowerShot G6 необходим адаптер конверторов LA-DC58D)
Габариты:	Диаметр: 94,5 мм/Длина: 54,9 мм
Вес:	Прибл. 275 г

## Телеконвертер TC-DC58N (продается отдельно)

Увеличение:	Приблизительно 1,75х
Фокусное расстояние:	Бесконечность
Конструкция объектива:	3 элемента в 3 группах
Диапазон фокусировки (от торца объектива):	160 см – бесконечность (когда объектив камеры PowerShot G6 установлен на максимальное фокусное расстояние)
Диаметр резьбы:	Стандартная 58-миллиметровая резьба под фильтры (для установки конверторов на PowerShot G6 необходим адаптер конверторов LA-DC58D)
Габариты:	Диаметр: 75 мм/Длина: 50 мм
Вес:	Прибл. 185 г

## Макроконвертер для съемки с близкого расстояния 250D (58 мм) (продается отдельно)

Фокусное расстояние:	250 мм
Диапазон фокусировки (от торца объектива):	4 – 25 см (W – 86 мм (эквивалент для 35-мм пленки)) 10 – 25 см (86 мм (эквивалент для 35-мм пленки) – T) (при установке на камеру PowerShot G6)
Диаметр резьбы:	Стандартная 58-миллиметровая резьба под фильтры (для установки конверторов на PowerShot G6 необходим адаптер конверторов LA-DC58D)
Габариты:	Диаметр: 60 мм/Длина: 12 мм
Вес:	Прибл. 80 г

# Алфавитный указатель

- CF-карта  
Количество кадров ..... 198  
Правила обращения ..... 24  
Установка ..... 23  
Форматирование ..... 52
- DPOF  
Заказ передачи (параметры  
передачи изображений) ..... 149  
Параметры печати ..... 144
- А**  
Автовключение ..... 52  
Автоматический режим ..... 55  
Автоматическое воспроизведение  
(слайд-шоу) ..... 50, 135  
Автоповорот ..... 52, 121  
Автоспуск ..... 49, 76  
Звук ..... 51, 53, 161  
Автоэкспозиция  
с приоритетом выдержки ..... 82  
Автоэкспозиция  
с приоритетом диафрагмы ..... 85  
Адаптер конверторов ..... 182, 185  
Аккумулятор  
Зарядка ..... 18  
Правила обращения ..... 19  
Ресурс ..... 196  
Состояние ..... 22  
Уровень заряда аккумулятора ..... 22  
Установка ..... 21
- Б**  
Баланс белого ..... 95  
Безопасный сдвиг ..... 49, 82, 85, 86  
Беспроводной пульт  
дистанционного управления ..... 175  
Задержка ДУ ..... 49
- В**  
Величина диафрагмы ..... 80, 82, 85, 87  
Видео ..... 72  
Видеосистема ..... 52, 160
- Видеофильм  
Воспроизведение ..... 177, 128  
Монтаж ..... 130  
Разрешение ..... 60  
Видеоискатель ..... 12  
Включение/выключение питания ..... 29  
Воспроизведение ..... 124  
Автоматическое воспроизведение  
(слайд-шоу) ..... 135  
Видео ..... 128, 177  
Громкость ..... 51  
Одиночное изображение ..... 124  
Телевизор ..... 160  
Воспроизведение одиночного  
изображения ..... 124  
Вспомогательный луч для  
автофокусировки ..... 44, 49  
Вспышка  
Внешняя вспышка ..... 180  
Изменение синхронизации ..... 48, 111  
Компенсация экспозиции ..... 109  
Мощность вспышки ..... 109  
Настройка вспышки ..... 48, 109  
Вывод информации ..... 34, 37, 177  
Выдержка затвора ..... 80, 82, 85, 87
- Г**  
Гистограмма ..... 40  
Громкоговоритель ..... 11  
Громкость ..... 51
- Д**  
Дата/Время ..... 26, 52  
Дата/время ..... 26  
Датчик дистанционного  
управления ..... 11, 176  
Диск установки режима ..... 14  
Дисплей ..... 16, 167  
Выкл. .... 52
- Е**  
Единицы измерения расстояния для  
индикатора ручной фокусировки. . . . 52

## Ж

ЖК-монитор	33
Яркость	51

## З

Заказ передачи (параметры передачи изображений)	51, 149
Выбор изображений	149
Заставка	53, 161
Защита	50, 139
Звук затвора	43, 53, 56, 161
Громкость	51
Звук нажатия кнопок	51
Звуковой сигнал	56
Звуковые комментарии	133
Звук операций	53, 161
Звук старта	29, 51, 53, 161
Зона автоматических режимов	14
Зона творческих режимов	14
Зуммирование	42, 77, 176

## И

Индексный режим	126, 177
Индикатор	12
Индикатор питания/режима работы	29
Индикация	
Детально	39
Стандарт	38
Интервалометр	50, 112
Использование встроенной вспышки	64

## К

Кнопка спуска затвора	43, 176
Кольцевая вспышка для съемки с близкого расстояния	
Macro Ring Lite	182
Компактный блок питания	189
Компенсация экспозиции	94
Контрастность	100
Крышка гнезда CF-карты	12, 23
Крышка клемм	19
Крышка объектива	25
Крышка отсека аккумулятора	12, 21

## М

Макроконвертор	185
Масштаб	125
Меню	
Выбор меню и установок	45
Меню показа	50
Меню съемки	48
Моя камера	53
Настройка	51
Моя камера	161

## Н

Нажатие	
Наполовину	43
Полное	43
Насыщенность	100
Начальная заставка	29
Непрерывная съемка	48, 78
Номер файла	38, 52, 122
Сброс	52, 122

## О

Отключение звука	162
------------------	-----

## П

Пейзажный режим	67
Переворот изображения	33, 50
Переход	127
Печать	
Выбор изображений	144
Заказ печати	51, 142
Параметры	144
Сброс	147
Стиль печати	146
Повернуть	50
Поворот	132
Положение телефото	42
Пользовательские настройки	119
Портретный режим	67
Предупреждение о передержке	40
Программная автоматическая экспозиция	80
Просмотр снимка	50, 57, 58

## Р

Рамка автофокусировки	56, 89, 92
Режим АЕВ	101
Режим автофокусировки	49, 118
Режим воспроизведения	30, 32
Режим замера экспозиции	49, 92
Режим ночного сюжета	68
Режим съемки	30, 32
Доступные функции	206
Режим съемки панорам	69, 70
Режим съемки панорам	69
Режимы замера экспозиции	49, 92
Режим «Макро»	74
Режим «Супер-макро»	75
Резкость	100
Ремень	25
Ручная установка экспозиции	87
Ручная фокусировка	49, 115

## С

Сброс	54
Сдвоенная вспышка для съемки с близкого расстояния Macro Twin Lite	182
Сжатие	60
Синхронизация вспышки при длительной выдержке	48, 66
Слайд-шоу	50, 135
Время	137
Выбор изображений	136
Запуск	135
Повтор	137
Сохранить установки	50
Стандарт файловой системы для камер Design rule for Camera File system	195
Стирание	140
Все снимки	50, 140
Одиночные изображения	140
Съемка	
Использование телевизора для просмотра	160
Проверка изображений (Просмотр)	50, 57

## Т

Телеконвертор	185
Тихо	51
Точечный замер	37, 49
Точка экспозамера	92
Требования к компьютеру	152

## У

Увеличение изображений	125, 177
Увеличение ручной фокусировочной точки	49, 116
Уменьшение эффекта «красных глаз»	48, 65
Установка по умолчанию	48, 54
Установка языка меню	28, 52

## Ф

Фиксация фокусировки	114
Фиксация экспозиции	105
Фиксация экспозиции при съемке со вспышкой	107
Фильтр нейтральной плотности	49, 120
Фокусировочная вилка (Фокус-ВКТ)	103
Форматирование	52, 54, 141
Формат файлов	58, 62
Формат файлов RAW	58, 60, 62
Фотоэффekt	99

## Ц

Цифровой зум	42, 49, 77
--------------	------------

## Ч

Черно-белый режим	99
Чувствительность ISO	98

## Ш

Широкоугольное положение	42
Широкоугольный конвертор	185

## Э

Экономия энергии	52
Элемент питания календаря	191
Энергосбережение	31



**ДЛЯ ЗАМЕТОК**

# Функции, доступные в различных режимах съемки

В таблице представлены функции, доступные в каждом из режимов съемки. Можно снимать с параметрами, сохраненными в режиме **C1** или **C2** (стр. 119).

		АВТО						P	Tv	Av	M	См. стр.
Разрешение (фото)	Высокое	L	○*	○*	○*	○*	△*	-	○*	○*	○*	60
	Среднее 1	M1	○	○	○	○	△	-	○	○	○	
	Среднее 2	M2	○	○	○	○	△	-	○	○	○	
	Среднее 3	M3	○	○	○	○	△	-	○	○	○	
	Низкое	S	○	○	○	○	△	-	○	○	○	
Разрешение (видео)	640 x 480		-	-	-	-	-	○	-	-	-	60
	320 x 240		-	-	-	-	-	○*	-	-	-	
	160 x 120		-	-	-	-	-	○	-	-	-	
Сжатие	Отлично		○	○	○	○	△	-	○	○	○	60
	Хорошо		○*	○*	○*	○*	△*	-	○*	○*	○*	
	Нормально		○	○	○	○	△	-	○	○	○	
Формат файла	JPEG		○	○	○	○	○	-	○*	○*	○*	62
	RAW	RAW	-	-	-	-	-	-	○	○	○	
Вспышка	Авто		○*	○*	○	○*	-	-	○	-	-	64
	Вкл.		-	○	○	○	△	-	○	○	○	
	Выкл.		○	○	○*	○	△*	○	○*	○*	○*	
Уменьшение эффекта «красных глаз»			○	○	○	○	△	-	○	○	○	65
Синхронизация вспышки при длительной выдержке	Вкл.		-	-	○	○	△	-	○	-	○	66
	Выкл.		○	○	-	-	△*	-	○*	○	○*	
Настройка вспышки	Вкл.		○	○	○	○	○	-	○*	○*	-	109
	Выкл.		-	-	-	-	-	-	○	○	○	
Синхронизация вспышки	1й-шторкой		○	○	○	○	○	-	○*	○*	○*	111
	2й-шторкой		-	-	-	-	-	-	○	○	○	
Режим перевода кадров	Покадровый		○*	○*	○*	○*	△*	○*	○*	○*	○*	-
	Стандартная непрерывная съемка		-	○	○	○	-	-	○	○	○	78
	Высокоскоростная непрерывная съемка		-	○	○	○	-	-	○	○	○	
	Автоспуск (10 с)		○	○	○	○	○	○	○	○	○	
	Автоспуск (2 с)		○	○	○	○	○	○	○	○	○	76
Интервалометр			-	-	-	-	-	-	○	○	○	112
Рамка автофокусировки	AiAF (Авто)		○*	○*	○*	○*	○*	○*	○	○	○	89
	Центральная точка		○	○	○	○	-	-	○*	○*	○*	
	Ручной выбор		-	-	-	-	-	-	○	○	○	
Рамка автофокусировки (режим «Макро»)	AiAF (Авто)		○	○	-	○	-	-	○	○	○	89
	Центральная точка		○*	○*	-	○*	○*	○*	○*	○*	○*	
	Ручной выбор		-	-	-	-	-	-	○	○	○	
Фиксация автофокусировки			-	○	○	○	○	○	○	○	○	115
Ручная фокусировка			-	○	○	○	○	○	○	○	○	115
Режим «Макро»			○	○	-	○	○	○	○	○	○	74
Режим «Супер-макро»			-	-	-	-	-	-	○	○	○	75

		AUTO						P	Tv	Av	M	См. стр.	
Безопасный сдвиг	Вкл.	–	–	–	–	–	–	–	○	○	–	86	
	Выкл.	–	–	–	–	–	–	–	○*	○*	–		
Цифровой зум	Вкл.	○	○	○	○	–	–	○	○	○	○	77	
	Выкл.	○*	○*	○*	○*	–	–	○*	○*	○*	○*		
Компенсация экспозиции			–	○	○	○	△	○	○	○	○	94	
Система замера экспозиции	Оценочный замер		○	○	○	○	○	○	○*	○*	○*	92	
	Центрально-взвешенный интегральный замер		–	–	–	–	–	○	○	○	○		
	Точечный замер		–	–	–	–	–	–	○	○	○		○
		Центр	–	–	–	–	–	–	○*	○*	○*		○*
		Точка автофокусировки	–	–	–	–	–	–	○	○	○		○
Фиксация экспозиции/фиксация экспозиции при съемке со вспышкой		*	–	–	–	–	–	○	○	○	–	105/107	
Брекетинг	АЕВ		–	–	–	–	–	○	○	○	–	101	
	Фокусировочная вилка <sup>(1)</sup>		–	–	–	–	–	○ <sup>(1)</sup>	○ <sup>(1)</sup>	○ <sup>(1)</sup>	○ <sup>(1)</sup>	103	
Баланс белого <sup>(2)</sup>		WB	– <sup>(3)</sup>	○	○	○	△	○ <sup>(4)</sup>	○	○	○	95	
Фотоэффект			–	○	○	○	△	○	○	○	○	99	
Контрастность/резкость/насыщенность			–	–	–	–	–	○	○	○	○		
Режим фокусировки	Непрерывная		○*	○*	○*	○*	△*	○	○*	○*	○*	118	
	Покадровая		○	○	○	○	△	–	○	○	○		
Чувствительность ISO		ISO	– <sup>(5)</sup>	– <sup>(6)</sup>	– <sup>(6)</sup>	– <sup>(6)</sup>	– <sup>(6)</sup>	– <sup>(6)</sup>	○	○	○	98	
Переворот изображения	Вкл.	○*	○*	○*	○*	–	–	○*	○*	○*	○*	50	
	Выкл.	○	○	○	○	○	○	○	○	○	○		
Автоповорот	Вкл.	○*	○*	○*	○*	△*	–	○*	○*	○*	○*	121	
	Выкл.	○	○	○	○	△	–	○	○	○	○		
Фильтр нейтральной плотности			–	–	–	–	–	○	○	○	○	120	
Запись JPEG в файле RAW			–	–	–	–	–	○	○	○	○	62	

\* Установка по умолчанию. ○: Установка возможна. △: Установка возможна только для первого изображения. –: Установка невозможна.

(Затененные клетки): Установка сохраняется при выключении питания камеры.

Для параметров, измененных с помощью меню или нажатием кнопок (кроме [Дата/Время], [Язык] и [Видеосистема]), можно одновременно восстановить значения по умолчанию (стр. 54).

- (1) Может использоваться только с ручной фокусировкой.
- (2) Установка невозможна, если выбран фотоэффект [Сепия] или [Ч/Б].
- (3) Для баланса белого устанавливается режим [АВТО].
- (4) Установка для баланса белого значения [Вспышка] невозможна.
- (5) Чувствительность ISO устанавливается камерой автоматически.
- (6) Выбор чувствительности ISO [АВТО] невозможен.



**Canon**