

PENTAX™

Цифровая фотокамера

Optio X

Инструкция по эксплуатации



Для обеспечения оптимального функционирования камеры перед ее использованием прочитайте инструкцию по эксплуатации.

Благодарим вас за покупку цифровой фотокамеры PENTAX Optio X. Внимательно ознакомьтесь со всеми разделами данной инструкции. Изложенная в них информация поможет вам освоить навыки работы с фотокамерой и научит максимально использовать возможности данной модели.

Об авторских правах

В соответствии с законом о защите авторских прав изображения, полученные с помощью цифровой фотокамеры Optio X в любых целях кроме личного использования, могут копироваться и публиковаться только с разрешения автора. Данный закон накладывает также определенные ограничения на выбор объекта фотосъемки.

О торговых марках и товарных знаках

- PENTAX, Optio и smc PENTAX являются торговыми марками компании PENTAX Corporation.
- Логотип SD  является торговой маркой.
- Все прочие торговые марки и товарные знаки являются собственностью их владельцев.

Для пользователей камеры

- При использовании фотокамеры вблизи установок, генерирующих сильные магнитные поля или электромагнитные излучения, возможны сбои в работе фотокамеры или стирание изображений.
- Жидкокристаллическая панель дисплея изготовлена с применением высокоточных технологий. Хотя количество эффективных пикселей находится на уровне 99,99% и выше, следует знать о том, что 0,01% могут работать некорректно. Однако это явление никак не отражается на качестве изображения.

Данная продукция поддерживает технологию PRINT Image Matching III.

Использование цифровых камер, принтеров и программного обеспечения, поддерживающих PRINT Image Matching, гарантирует оптимальное качество печати. У принтеров, не совместимых с PRINT Image Matching III, некоторые функции недоступны. Copyright 2001 Seiko Epson Corporation. Все права защищены.

Корпорация Seiko Epson Corporation является владельцем авторских прав на программное обеспечение PRINT Image Matching.

Логотип PRINT Image Matching является торговой маркой корпорации Seiko Epson Corporation.

Информация о "PictBridge"

Программное обеспечение "PictBridge" позволяет пользователю напрямую подключить цифровую камеру к принтеру для распечатки изображений с помощью унифицированного стандарта.

- Внешний вид камеры и ЖК-дисплеев, приведенные в данном руководстве, могут отличаться от реального вида фотокамеры.

МЕРЫ БЕЗОПАСНОСТИ ПРИ РАБОТЕ С ФОТОКАМЕРОЙ

Хотя данная фотокамера и является безопасной в работе, следуйте всем предостережениям, указанным в данном разделе.



Осторожно!

Несоблюдение этих мер безопасности может привести к серьезным травмам.



Внимание!

Этот символ показывает, что невыполнение данных предостережений может привести к поломке фотокамеры или травмированию пользователя.

ПОДГОТОВКА К ФОТОСЪЕМКЕ



Осторожно!

- Не пытайтесь самостоятельно разбирать фотокамеру. Внутренние электрические контакты находятся под высоким напряжением.
- Не касайтесь внутренних частей фотокамеры, ставших доступными в результате её падения или повреждения корпуса, так как есть вероятность поражения электрическим током.
- Храните карты памяти SD в местах, недоступных для детей.
- Не давайте фотокамеру детям во избежание несчастных случаев.
- При появлении дыма или необычного запаха немедленно остановите съемку, удалите из фотокамеры элементы питания или отключите сетевой адаптер. После чего обратитесь в ближайший сервис центр Pentax. В обратном случае, возможно возгорание камеры и удар электрическим током.

Внимание!

- Не пытайтесь разбирать или перезаряжать элементы питания. Не бросайте их в огонь, так как это может привести к взрыву.
- Не перезаряжайте никаких элементов питания, кроме литий-ионных аккумуляторов D-Li8, так как это может привести к возгоранию или взрыву.
- Во избежание ожога не держите пальцы на стекле вспышки во время ее срабатывания.
- Если при срабатывании вспышка соприкасается с вашей одеждой, это может привести к обесцвечиванию материала.
- Если электролит попал в глаза, не трите их, а промойте чистой водой, после чего обратитесь к врачу.
- При попадании электролита на кожу или одежду тщательно смойте его водой.
- Немедленно удалите из камеры элемент питания, если он стал горячим или появился дым. Действуйте осторожно, не обожгитесь.
- Некоторые детали фотокамеры могут нагреваться в процессе работы. Соблюдайте осторожность.
- В случае повреждения жидкокристаллического дисплея не допускайте попадания его фрагментов на кожу, в глаза и т.д.

USB док-станция

Осторожно!

- Запрещается использовать изделие при напряжении выше номинального. Использование непредусмотренного источника питания или напряжения может вызвать возгорание или поражение электрическим током. Номинальное напряжение 100-240 В переменного тока.
- Запрещается разбирать или вносить изменения в изделие. Это может вызвать возгорание или поражение электрическим током.
- При появлении дыма или необычного запаха немедленно отключите изделие и обратитесь в ближайший сервис центр Pentax. В противном случае возможно возгорание или поражение электрическим током.
- При попадании воды внутрь изделия обратитесь в ближайший сервис центр Pentax. В противном случае возможно возгорание или поражение электрическим током.
- Во время грозы следует отсоединить кабель питания и не пользоваться изделием. В противном случае возможно повреждение изделия, возгорание или поражение электрическим током.
- Протирайте кабель питания от пыли, иначе существует опасность возгорания.



Внимание!

- Берегите электрокабель от повреждения какими-либо тяжелыми предметами и т.п. В случае повреждения кабеля обращайтесь в ближайший сервис центр Pentax.
- Запрещается прикасаться к клеммам изделия, подключенного к источнику питания.
- Если подставка USB не используется, убедитесь, что сетевой шнур отсоединен.
- Не подключайте кабель мокрыми руками – это может вызвать поражение электрическим током.
- Берегите устройство от ударов и падений на твердую поверхность – это может привести к повреждениям.

Советы по уходу за фотокамерой

- При поездке за рубеж не забудьте взять с собой международный гарантийный талон.
- Если камера не использовалась в течение долгого времени, проверьте ее работоспособность, особенно перед важными съемками (например, на бракосочетании или в командировке). Сохранность записанной информации не может быть гарантирована, если запись, воспроизведение, передача данных на компьютер и пр. не работает должным образом из-за неполадки в работе камеры или носителя информации (карты памяти SD) и т.п.
- Объектив на этой камере не является сменным.
- Не применяйте для чистки фотокамеры растворители для красок, спирт и бензин.
- Не храните фотокамеру в местах с повышенной температурой и влажностью, например, в закрытом автомобиле на солнце.
- Не оставляйте фотокамеру в местах хранения химических реактивов. Определите ей место с хорошей циркуляцией воздуха.
- Не используйте фотокамеру в таких местах, где она может контактировать с водой, поскольку она не герметична. Оберегайте её от дождя и брызг. Если вода всё-таки попала на поверхность фотокамеры, протрите её мягкой сухой тканью.
- Не подвергайте фотокамеру сильным вибрациям или сдавливанию. Используйте мягкие прокладки при ее перевозке на мотоцикле, автомобиле, катере и т.п.
- Температурный диапазон нормальной работы фотокамеры составляет от 0°C до +40°C.
- При повышенной температуре (примерно 60°C) ЖК монитор может потемнеть, но его свойства восстанавливаются в нормальных условиях.
- Работа ЖК дисплея может замедляться при низких температурах. Следует помнить, что это не является дефектом камеры.
- Для поддержания нормальной работоспособности фотокамеры рекомендуется каждый год или два проводить ее профилактику.
- При резких перепадах температуры возможна конденсация влаги как внутри, так и на поверхности фотокамеры. В таких случаях для смягчения температурного скачка в течение некоторого времени выдерживайте камеру в чехле или сумке.

- Переносите фотокамеру в чехле во избежание попадания пыли, грязи, песка и мелких насекомых на оптические поверхности и внутрь корпуса, так как это может явиться причиной неполадок в ее работе. Неисправности такого рода не являются основанием для гарантийного ремонта.
- Правила обращения с картами памяти изложены в разделе “Меры предосторожности при обращении с картой памяти SD” (стр.21).
- Не надавливайте на ЖК монитор. Это может привести к сбою или поломке.
- Во избежание случайных повреждений не кладите камеру в задний карман брюк.
- При установке камеры на подставку не перезатягивайте винт в гнезде камеры.
- Поставляемый с фотокамерой сетевой шнур D-CO24 предназначен только для использования с USB док-станцией D-CR24. Запрещается подсоединять его к какому-либо другому оборудованию.

Содержание

МЕРЫ БЕЗОПАСНОСТИ ПРИ РАБОТЕ С ФОТОКАМЕРОЙ	1
Советы по уходу за фотокамерой	3
Содержание	5
Содержание основных разделов	9
Проверка содержимого упаковки	10
Название элементов камеры	11
Органы управления	12
Индикация на мониторе	12
Подготовка к съемке	15
Закрепление ремешка	15
Питание фотокамеры	16
Установка элемента питания	16
Зарядка элемента питания	18
Установка карты памяти SD	20
Разрешение и уровень качества	22
Включение и выключение фотокамеры	24
Включение фотокамеры	24
Выключение камеры	25
Включение камеры в режиме ограниченного воспроизведения	26
Работа с фотокамерой	27
Как держать фотокамеру	27
Разворот объектива и ЖК монитора	27
Съемка камерой, установленной на USB док-станцию	28
Использование штатива	29
Начальные установки	30
Выбор языка вывода информации	31
Ввод показаний даты/времени	32
Быстрый запуск	34
Фотосъемка	34
Воспроизведение кадров	37
Воспроизведение	37
Воспроизведение предыдущего и последующего изображения	38
Разворот отображаемого кадра	38
Обычные операции	40
Использование функциональных кнопок	40
Режимы съемки и записи фонограммы	40
Режим воспроизведения	42
Программное меню	44
Работа в программном меню	44
Пример работы меню	46

Список меню	48
Работа с «Моим меню»	51
Фотосъемка	53
Фотосъемка	53
Автоматический выбор оптимальных настроек (Программный режим).....	53
Выбор сюжетных программ съемки	55
Съемка в условиях низкого освещения (Ночная съемка/ночной портрет/фейерверк).....	57
Фотосъемка ваших домашних питомцев (Домашнее животное)	58
Съемка панорамных кадров (Панорамный режим)	59
Использование зума.....	61
Установка экспокоррекции (Экспокоррекция)	63
Режим автоспуска.....	64
Серийная съемка (Непрерывная съемка и режим "4-в-1")	66
Автоматическое изменение параметров съемки (Автобрекетинг).....	68
Съемка с заданным интервалом времени (Интервальная съемка).....	70
Отображение информации о съемке	73
Установка функций съемки	75
Выбор режима фокусировки.....	75
Выбор режима работы вспышки	78
Выбор разрешения изображения	79
Выбор уровня качества изображения.....	81
Баланс белого	82
Настройка параметров автофокусировки.....	84
Выбор режима экспомера.....	86
Выбор чувствительности	87
Установка времени мгновенного просмотра	88
Выбор резкости (Резкость)	89
Выбор насыщенности (Насыщенность)	90
Выбор контраста (Контраст)	91
Сохранение установок (Память настроек)	92
Сброс на установки по умолчанию только функций съемки	94
Запись видеосюжетов	95
Запись видеосюжетов	95
Съемка видеосюжета в черно-белых тонах или сепия (Цветовой режим).....	98
Видеосъемка с замедлением	99
Просмотр и удаление изображений	100
Воспроизведение кадров	100
Переключение между режимами съемки и воспроизведения	100





Воспроизведение кадров	100
Отображение девяти кадров и отображение папок	101
Изменение масштаба изображения на мониторе	103
Отображение информации о съемке в режиме воспроизведения	105
Режим слайд-шоу	106
Воспроизведение видеороликов	108
Воспроизведение видеосюжетов	108
Подключение камеры к видео оборудованию	110
Удаление кадров	111
Удаление отдельных изображений и звуковых файлов	111
Удаление выбранных изображений аудиофайлов (в режиме 9-кадрового показа)	113
Удаление всех файлов	114
Защита изображений и фонограмм от удаления (Защитить)	115
Редактирование и печать изображений	117
<hr/>	
Редактирование снимков	117
Изменение размера и степени сжатия изображения (Снизить разреш.)	117
Обрезка границ кадра	119
Копирование файлов	121
Редактирование изображений с помощью цифровых светофильтров	123
Редактирование видеороликов	124
Настройка параметров печати (DPOF)	128
Печать одиночных изображений	128
Печать всех изображений	130
Печать с помощью PictBridge	131
Подключение камеры к принтеру	131
Печать одиночных снимков	132
Печать всех изображений	134
Печать изображений с помощью функции DPOF	135
Отсоединение камеры от принтера	135
Запись и воспроизведение звука	136
<hr/>	
Режим диктофона	136
Воспроизведение звука	138
Добавление звукового комментария к изображениям	139
Запись звукового комментария	139
Воспроизведение звукового комментария	140
Настройки фотокамеры	142
<hr/>	
Настройки и функции	142
Форматирование карты памяти или внутренней памяти камеры	142
Изменение даты и времени	143

Изменение параметров звука	144
Установка времени в различных городах мира	146
Изменение языка отображения информации	148
Изменение имени папки с изображениями.....	148
Изменение настроек экрана	150
Изменение стандарта видеосигнала	153
Изменение режима USB-соединения	154
Установка режима ожидания	155
Функция автоматического выключения питания.....	156
Сброс на исходные установки	157
Установка функции будильника	158
Проверка функции будильника	158
Установка функции будильника	159
Выключение будильника	160

Приложение 162

Список городов.....	162
Установки по умолчанию.....	163
Дополнительные принадлежности.....	168
Сообщения	169
Неполадки и их устранение	171
Основные технические характеристики	174
ГАРАНТИЙНАЯ ПОЛИТИКА	178

Ниже приведены пояснения символов, используемых в данной инструкции.

	обозначает номер страницы, на которой приведено описание соответствующей операции.
	обозначает полезную информацию.
	указывает меры предосторожности, которые необходимо соблюдать при работе с фотокамерой.
	<p>Такой символ над заголовком показывает режим съемки, в котором активизируется функция.</p> <p>Например)</p> <div style="text-align: right; margin-top: 10px;">  </div> <div style="text-align: center; background-color: #333; color: white; padding: 5px; margin-top: 10px;"> Выбор резкости </div>

Содержание основных разделов

Данная инструкция состоит из следующих разделов.

1 Подготовка к съемке

В данном разделе описана процедура первой подготовки фотокамеры после ее покупки. Внимательно прочитайте его.

2 Быстрый запуск

В данном разделе описан простейший способ съемки и воспроизведения кадров. Воспользуйтесь им, если хотите приступить к съемке и просмотру фотоснимков немедленно.

3 Обычные операции

В данном разделе описаны общие операции типа назначения различных кнопок и способа использования меню. Для получения дополнительной информации обратитесь к следующим разделам.

4 Фотосъемка

В данном разделе описаны различные способы фотосъемки и использования соответствующих функций.

5 Просмотр и удаление изображений

В данном разделе описаны различные способы воспроизведения изображений и видеосюжетов на мониторе камеры и экране телевизора, а также способы удаления кадров.

6 Редактирование и печать изображений

В данном разделе описаны различные способы распечатки и редактирования снимков с помощью фотокамеры. О печати и редактировании изображений с помощью компьютера смотрите инструкцию по подключению к компьютеру.

7 Запись и воспроизведение звука

В данном разделе описаны процедуры записи звука в режиме диктофона, добавления звукового комментария к снимку, а также их воспроизведение.

8 Настройки фотокамеры

Здесь описаны способы настройки камеры и изменения установок.

9 Приложение

В данном разделе описаны возможные неисправности, их устранение, а также приводится перечень дополнительных аксессуаров.

1

2

3

4

5

6

7

8

9

Проверка содержимого упаковки



Фотокамера
Optio X

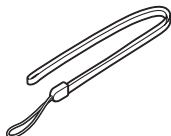

Ремешок
O-ST20 (*)

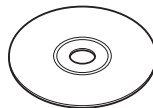

Диск CD с программным
обеспечением
S-SW24

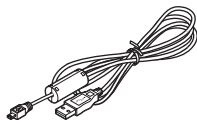

USB-кабель
I-USB7 (*)

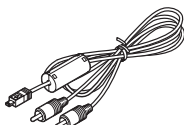

AV кабель
I-AVC7 (*)



Литий-ионный аккумулятор
D-LI8 (*)



USB док-станция
D-CR24



Сетевой шнур
D-CO24



Инструкция по
эксплуатации
(настоящее руководство)

Эти аксессуары (*) можно также приобрести отдельно.
Относительно других принадлежностей см. "Дополнительные принадлежности"
(стр.167).

Название элементов камеры

Вид спереди

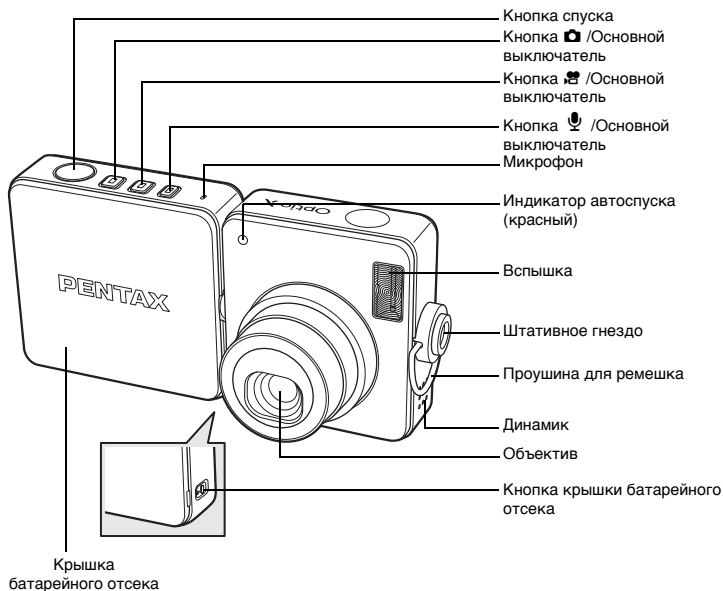

Вид сзади

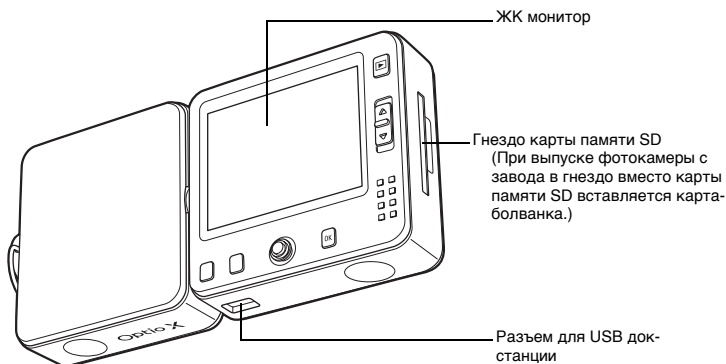

Органы управления







Функции кнопок смотрите на “Использование функциональных кнопок” (стр.40 - 43).

Индикация на мониторе

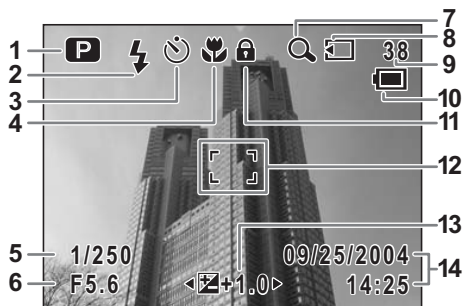
Обычный дисплей в режиме фотосъемки

На дисплее отображается следующая информация об условиях съемки.



- | | | | |
|---|--------------------------------|----|--|
| 1 | Режим съемки (стр.55) | 9 | Количество возможных кадров |
| 2 | Режим вспышки (стр.78) | 10 | Индикатор заряда аккумулятора (стр.19) |
| 3 | Режим кадров (стр.64 - 72) | 11 | Символ блокировки клавиш (стр.36) |
| 4 | Режим фокусировки (стр.75) | 12 | Рамка фокусировки (стр.34) |
| 5 | Выдержка | 13 | Экспокоррекция (стр.63) |
| 6 | Диафрагма | 14 | Дата и время (стр.32) |
| 7 | Символ цифрового зума (стр.61) | | |
| 8 | Статус памяти (стр.25) | | |
-  : Встроенная память (без карты)
 : Карта памяти SD
 : Карта защищена от записи

Подробный дисплей в режиме фотосъемки

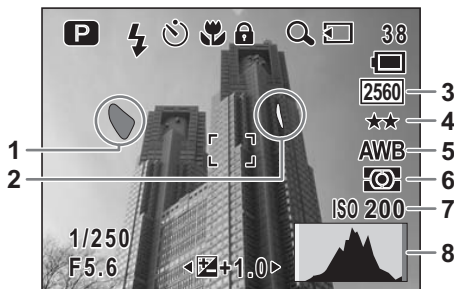

- | | | | |
|---|--------------------------------|---|---------------------------|
| 1 | Яркий участок (мигает красный) | 5 | Баланс белого (стр.82) |
| 2 | Темный участок (мигает желтый) | 6 | Экспозамер (стр.86) |
| 3 | Разрешение (стр.79) | 7 | Чувствительность (стр.87) |
| 4 | Качество изображения (стр.81) | 8 | Гистограмма (стр.74) |

О ярких и темных участках кадра

Если в рамке кадра имеется очень яркая область, воспринимаемая как белый цвет, она выделяется мигающим красным цветом. Подобным образом, если есть очень темный участок, воспринимаемый как черный цвет, он выделяется мигающим желтым цветом.

Подробный дисплей при воспроизведении фотоснимков

Отображается подробная информация об условиях и параметрах съемки. Пункты В1 - В7 отображаются только в режиме дисплея [Гистограмма + инфо]. Пункт В8 отображается только в режимах [Гистограмма] или [Гистограмма + инфо]. (☞стр.105)

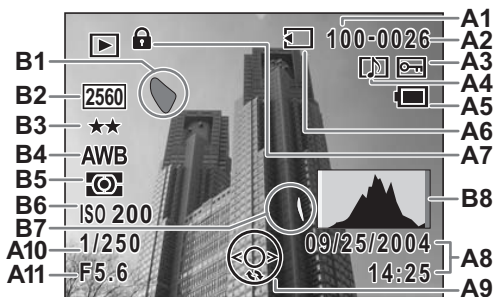

- | | |
|--|---|
| A1 Номер папки | A10 Выдержка |
| A2 Номер файла | A11 Диафрагма |
| A3 Защита от удаления (стр.115) | B1 Яркий участок (мигает красный) (стр.13) |
| A4 Звук. комментарий (стр.140) | B2 Разрешение (стр.79) |
| A5 Индикатор заряда аккумулятора (стр.19) | B3 Качество изображения (стр.81) |
| A6 Статус памяти (стр.25) | B4 Баланс белого (стр.82) |
| ☑ : Встроенная память (без карты) | B5 Экспозамер (стр.86) |
| ☑ : Карта памяти SD | B6 Чувствительность (стр.87) |
| ☑ : Карта защищена от записи | B7 Темный участок (мигает желтый) (стр.13) |
| A7 Символ блокировки клавиш (стр.36) | B8 Гистограмма (стр.74) |
| A8 Дата и время (стр.32) | |
| A9 Пояснения к джойстику | |

Вспомогательная индикация

В процессе работы на ЖК мониторе отображается информация о работе различных кнопок.

Расшифровка символов приведена в таблице.

Кнопка джойстика (▲)	▲
Кнопка джойстика (▼)	▼
Кнопка джойстика (◀)	◀
Кнопка джойстика (▶)	▶
Кнопка MENU	MENU

Рычаг зумирования	Q
Кнопка OK	OK
Кнопка спуска	SHUTTER
Кнопка Fn	Fn

Закрепление ремешка

Прикрепите к камере ремешок (O-ST20), входящий в комплект поставки.

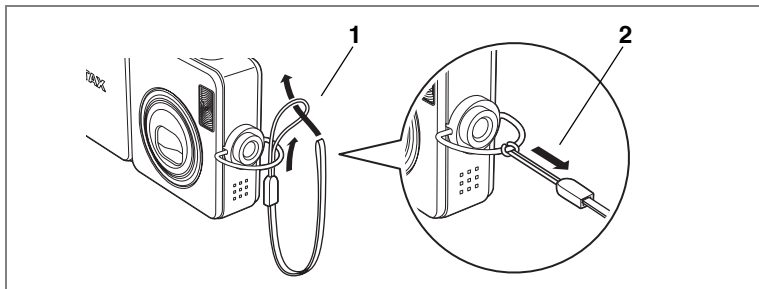

- 1** Проденьте узкий конец ремешка через проушину.
- 2** Второй конец проденьте через петлю и затяните.

Снимите крышку отсека питания

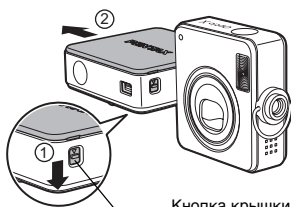

Кнопка крышки батарейного отсека

Вставьте элемент питания

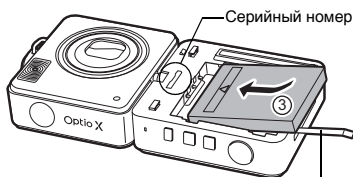

Ленточка отсека питания

*Серийный номер указан на камере под крышкой отсека питания.

Установка элемента питания

В комплект поставки входит аккумулятор. Вставьте его в камеру и затем установите камеру на USB док-станцию для подзарядки элемента питания.

1 Нажмите на кнопку крышки отсека элемента питания, расположенную со стороны монитора.

Разверните узел камеры с объективом таким образом, чтобы стала видна кнопка крышки отсека элементов питания.

2 Прижмите кнопку и сдвиньте крышку отсека питания в направлении стрелки.

Снимите крышку отсека элементов питания.



При выдвигении крышки батарейного отсека не прилагайте излишних усилий, чтобы вы можете повредить ее.

3 Вставьте элемент питания таким образом, чтобы символ ▲ был обращен к объективу.

Убедитесь, что ленточка отсека питания находится между фотокамерой и аккумулятором. В дальнейшем, потянув за нее, вы легко извлечете аккумулятор.

4 Закройте крышку отсека питания.

Задвиньте крышку со стороны гнезда для карты памяти до щелчка. Крышка отсека питания должна быть обращена буквой "X" логотипа PENTAX к объективу.

Извлечение элемента питания

1 Снимите крышку отсека питания.

Смотрите пункты 1 и 2 на предыдущей странице.

2 Потяните за ленточку, чтобы приподнять элемент питания.

Извлеките элемент питания из камеры.



- В фотокамере используется литий-ионный аккумулятор D-LI8. Использование других элементов питания может привести к повреждению фотокамеры
- Неправильная установка элементов питания может привести к неисправности камеры.
- Запрещается открывать крышку отсека питания или вынимать элемент питания, когда фотокамера включена.
- Если вы не собираетесь использовать фотокамеру в течение длительного времени, удалите элемент питания.
- Если фотокамера долго находится без элемента питания, происходит сброс показаний даты.

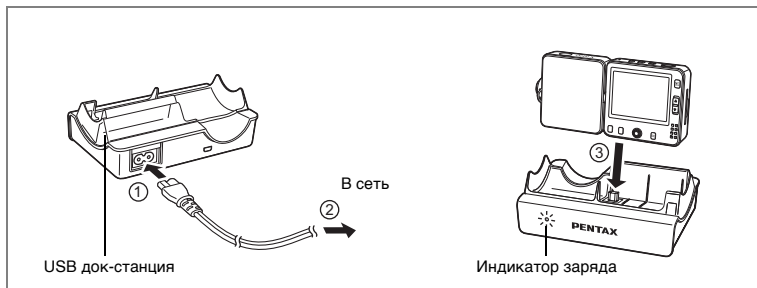

При первом использовании камеры или после продолжительного перерыва в съемке, а также при появлении сообщения [Источник питания разряжен] подзарядите аккумулятор, как указано ниже.

Зарядка элемента питания

- 1** Подсоедините сетевой шнур D-CO24 к док-станции USB.
- 2** Вставьте сетевой шнур со штекером в сетевую розетку.
- 3** Установите камеру на док-станцию.

Убедитесь, что штекер под монитором фотокамеры вставлен в гнездо док-станции.

В процессе зарядки на док-станции горит красный индикатор зарядки. По окончании подзарядки индикатор гаснет.



- Время полной зарядки обычно не превышает 110 минут. Нормальный диапазон температуры окружающего воздуха для зарядки элемента питания: от 0°C до 40°C. (Время зарядки может меняться в зависимости от окружающей температуры и условий зарядки.)
- В конце срока службы элемента питания время работы фотокамеры уменьшается даже в случае его полного заряда. В этом случае необходимо заменить элемент питания.



- С помощью подзаряжаемого литий-ионного элемента питания D-Li8, вставляющегося в подставку USB, нельзя подзаряжать другие фотокамеры, иначе возможен перегрев или повреждение подставки.
- Если камера установлена правильно, но индикатор зарядки не горит, возможна неисправность док-станции, фотокамеры или элемента питания. Вставьте новый аккумулятор или обратитесь в центр обслуживания PENTAX.

- **Количество снимков, время записи и время воспроизведения (при 23°C, включенном мониторе и свежем элементе питания)**

Количество снимков (при 50% использовании вспышки)	Время воспроизведения
около 165 снимков	Около 160 мин.





Количество фотоснимков определяется по стандартам CIPA, а продолжительность записи и воспроизведения видеороликов – по стандартам PENTAX. На практике может наблюдаться отклонение от вышеуказанных показателей в зависимости от режимов и условий съемки.



- Работа элемента питания ухудшается при пониженной температуре.
- Если вы отправляетесь в путешествие или планируете снимать при пониженной температуре, возьмите с собой запасную батарею.

- **Индикатор уровня заряда элемента питания**

Проверка уровня заряда элемента питания производится с помощью индикатора  на мониторе.

Символ на мониторе	Состояние элемента питания
 (зеленый)	Элемент питания заряжен.
 (зеленый)	Элемент питания частично разряжен.
 (желтый)	Элемент питания почти разряжен.
 (красный)	Элемент питания разряжен.
[Элемент питания разряжен]	После появления этого сообщения камера автоматически выключится.

- **Элементы питания, подлежащие вторичной переработке**



Li-ion

Этот знак обозначает, что элемент питания подлежит вторичной переработке.

Заклейте клеммы изоляционной лентой и отнесите элемент питания в соответствующий пункт приема.

Установка карты памяти SD

1

Подготовка к съемке

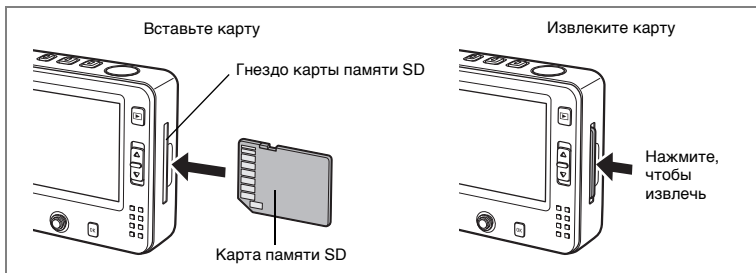

С данной камерой используется карта памяти SD. Если карта памяти находится в камере, на нее записываются данные. В противном случае информация записывается во внутреннюю память камеры. (стр.25)



Перед установкой или удалением карты памяти следует выключить фотокамеру.



- При выпуске фотокамеры с завода в гнездо карты памяти вставляется «пустышка» для защиты от повреждений и пыли. Перед установкой карты памяти SD извлеките «пустышку».
- Новые карты памяти и карты памяти, использовавшиеся с другими камерами, необходимо предварительно отформатировать. См. «Форматирование карты памяти или внутренней памяти камеры» (стр.142).
- Лимит записи изображений зависит от емкости карты памяти SD, разрешения и уровня качества снимков. (стр.22)
- В зависимости от режима работы, при активизации карты памяти (записи или воспроизведения данных) мигают кнопки , или .



1 Вставьте карту памяти SD в гнездо таким образом, чтобы ее этикетка была обращена к передней панели камеры (сторона с логотипом PENTAX).

Протолкните карту памяти до щелчка. В случае неправильной установки карты памяти возможны ошибки записи.

1 Чтобы извлечь карту памяти, нажмите на нее.

Вытяните карту памяти из отсека.

Меры предосторожности при обращении с картой памяти SD

- Карты памяти SD имеют механизм защиты записи. В положении [LOCK] запись и удаление изображений, форматирование карты памяти не выполняются. Если карта защищена от записи, на мониторе появляется символ . Механизм защиты от записи 
- Соблюдайте осторожность при удалении карты памяти сразу после записи кадра, так как она может быть горячей.
- Запрещается открывать отсек карты памяти или выключать фотокамеру в процессе записи данных на карту, воспроизведения или при передаче их на компьютер через USB-кабель, так как это может привести к потере данных или повреждению карты.
- Запрещается изгибать карту или подвергать ее механическим воздействиям. Не допускайте попадания воды на карту и защищайте ее от высокой температуры.
- Запрещается извлекать карту памяти в процессе форматирования, т.к. это может привести к ее повреждению и дальнейшей непригодности.
- В случаях, указанных ниже, возможно стирание данных, записанных на карту памяти SD. PENTAX не несет никакой ответственности за потерю данных
 - (1) при неправильной установке карты памяти.
 - (2) при воздействии на карту памяти статического электричества или электрических помех.
 - (3) если карта памяти не использовалась в течение длительного времени.
 - (4) если в момент записи или доступа к данным, записанным на карту, была удалена карта памяти или аккумулятор.
- Срок службы карты памяти SD ограничен. Если карта не используется в течение длительного времени, данные на ней могут быть утеряны. Периодически сохраняйте записанные изображения на компьютер.
- Не используйте и не храните карту памяти в таких местах, где на нее может воздействовать статическое электричество или электрические помехи.
- Не используйте и не храните карту памяти под прямым солнечным светом, так как при этом возможны резкие изменения температуры и конденсация влаги.
- При использовании карты памяти SD с низкой скоростью записи запись видеоролика может остановиться несмотря на достаточную емкость памяти, а фотосъемка и воспроизведение могут занять больше времени.
- За информацией о совместимых картах памяти обращайтесь на веб-сайт PENTAX или же в ближайший центр обслуживания PENTAX.

Разрешение и уровень качества

Выберите разрешение (размер) и уровень качества (сжатия данных) изображения в зависимости от предполагаемого использования.

Более высокий уровень качества и разрешение позволяют распечатать более четкие фотографии, но увеличение объема данных снижает количество кадров, которые можно записать на карту памяти или во внутренней памяти камеры.

Качество снятых или отпечатанных изображений определяется уровнем качества, системой управления экспозицией, разрешением принтера и другими факторами, поэтому нет необходимости выбирать разрешение больше необходимого. Разрешение 1024x768 достаточно для распечатки фотоснимков в формате почтовой открытки. Соответствующие параметры в зависимости от предполагаемого использования приведены в таблице ниже.

● Оптимальное разрешение в зависимости от цели

Разрешение	Применение
2560x1920	↑ Повышение Для печати высококачественных изображений, снимков формата А4 и редактирования изображений на компьютере.
2304x1728	
2048x1536	
1600x1200	
1024x768	
640x480	Для печати изображений в формате почтовой открытки. Для размещения в Интернете или пересылке по электронной почте.

Исходной установкой является 2560x1920.

● Оптимальное качество в зависимости от цели

★★★	Наилучшее	Минимальная степень сжатия. Для распечатки фотоснимков.
★★	Повышенное	Стандартная степень сжатия. Используется для просмотра кадров на экране компьютера.
★	Хорошее	Максимальная степень сжатия файла. Используется для отправки по электронной почте и размещения на сайте в Интернете.

Исходной установкой является ★★.

В меню [📷 Съёмка] выберите требуемые разрешение и уровень качества для снимков.

Выбор разрешения изображения ^встр.79

Выбор уровня качества изображения ^встр.81

● Разрешение, уровень качества и емкость памяти

Уровень качества Разрешение	★★★ Наилучшее	★★ Повышенное	★ Хорошее	Видео	Звук
2560x1920	около 18 снимков	около 35 снимков	около 60 снимков	около 2 мин. 56 сек.	около 2 ч. 12 мин. 13 сек.
2304x1728	около 24 снимков	около 46 снимков	около 66 снимков		
2048x1536	около 30 снимков	около 55 снимков	около 80 снимков		
1600x1200	около 50 снимков	около 86 снимков	около 117 снимков		
1024x768	около 107 снимков	около 193 снимка	около 242 снимков		
640x480	около 227 снимков	около 352 снимка	около 430 снимков		

- В таблице указаны приблизительное количество снимков для карты памяти SD 64MB.
- Приведенные данные могут изменяться в зависимости от выбора объекта, условий и режима съемки, используемой карты памяти SD и т.п.

Включение и выключение фотокамеры

1

Подготовка к съемке

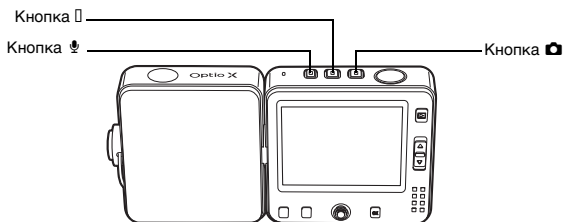

Включение фотокамеры

- 1 **Нажмите кнопку ,  или  в зависимости от необходимого вам режима работы.**

Звучит начальный сигнал, и камера включается. Изображение на экране зависит от нажатой кнопки.

Кнопка :

Камера включается в режиме  (фотосъемка).

Этот режим предназначен для съемки отдельных изображений. Крышка объектива открывается, и объектив выдвигается.



Кнопка :

Камера включается в режиме  (видеосъемка).

Этот режим предназначен для съемки видеосюжетов. Крышка объектива открывается, и объектив выдвигается.





Кнопка  button:





Камера включается в режиме  (диктофон).

Этот режим предназначен только для записи аудиофайлов, но не для съемки. Крышка объектива остается закрытой.



- После включения камеры режимы можно переключать кнопками ,  и .
- При появлении экрана начальных установок или настройки даты во время первого включения камеры выполните процедуры по выбору языка и/или текущих показаний даты и времени, описанные на стр.30.

Проверка наличия карты памяти

При включении камеры происходит автоматическая проверка наличия карты памяти. При наличии карты памяти на монитор появляется , а в случае ее отсутствия - . Если переключатель защиты от записи установлен в положение «LOCK», на ЖК мониторе вместо символа  появится символ , указывающий на невозможность записи.



Выключение камеры

1 Нажмите и удерживайте кнопку , или .

Камера выключается. Монитор отключается, объектив задвигается, и крышка закрывается.

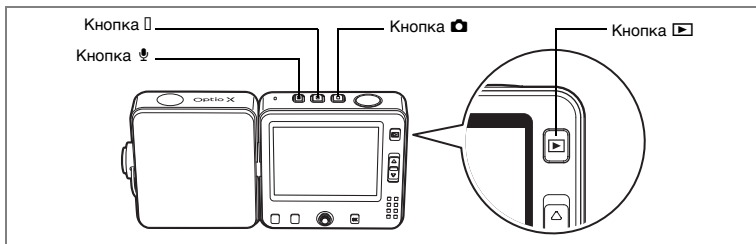

Включение камеры в режиме ограниченного воспроизведения

Используйте этот режим для воспроизведения нескольких изображений или аудиозаписей. Изображения, видеосюжеты или аудиозаписи, записанные на карту памяти или внутреннюю память камеры, воспроизводятся при закрытом объективе.

Если камеру включили в режим ограниченного воспроизведения, нажатие кнопки спуска не переключает камеру в режим съемки.

1 Удерживая кнопку [play] в нажатом положении, нажмите [stop], [camera] или [microphone].

Камера включается, но объектив не выдвигается. Появляется экран воспроизведения.



- В режиме ограниченного воспроизведения съемка или запись фонограмм невозможны.
- С помощью кнопок [camera], [stop] или [microphone] нельзя переключиться из режима ограниченного воспроизведения на какой-либо другой режим. Выключите камеру и вновь включите, нажав на кнопку необходимого вам режима.
- При удержании кнопки [play] в нажатом положении более двух секунд в режиме съемки камера переключается в режим воспроизведения, и объектив задвигается. В отличие от режима ограниченного воспроизведения вы можете переключить камеру в режим съемки или записи фонограммы повторным нажатием кнопки [play], кнопки спуска или кнопками [camera], [stop], [microphone].

Конструкция данной фотокамеры позволяет разворачивать монитор и объектив для съемки под различными углами. Далее описывается, как надо держать камеру и работать с ней.

Как держать фотокамеру

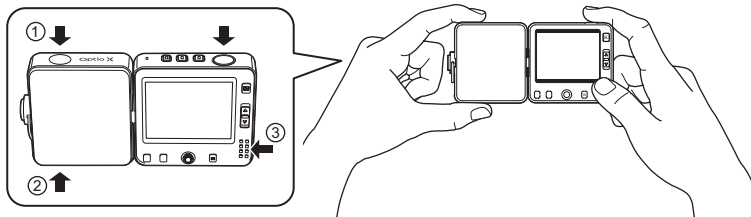

Конструкция камеры делает процесс съемки невероятно удобным. Чтобы повернуть объектив, поместите большой и указательный пальцы левой руки в углубления ① и ②. Во время съемки держите камеру таким образом, чтобы большой палец правой руки находился на ③ для оперирования кнопками на задней панели монитора.



- Когда вы держите камеру, убедитесь, что большой палец левой руки не закрывает вспышку.
- Одновременно держите ремешок, чтобы не допустить падения камеры.

Разворот объектива и ЖК монитора

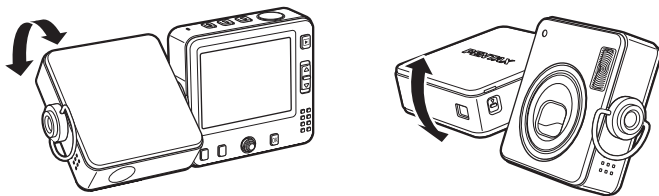

Разворачивая объектив или монитор камеры вышеуказанным способом, можно расположить камеру под необходимым углом.

Эту особенность камеры можно использовать для съемки автопортрета или, например, держа камеру в толпе на вытянутой руке.

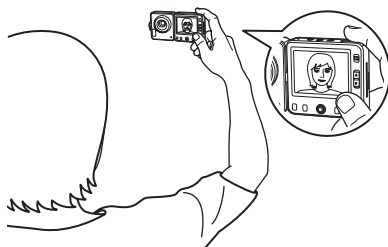

Развернув объектив и монитор к себе, можно снять автопортрет или групповой снимок.

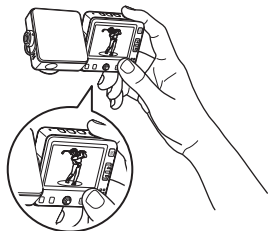

Развернув объектив вниз и удерживая камеру на вытянутой руке, можно снимать находящегося в толпе человека или какое-либо спортивное мероприятие.

Съемка камерой, установленной на USB док-станцию

Вы можете производить съемку даже, когда камера находится на USB док-станции.

Док-станция обеспечивает камере твердую опору при установке на стол, полку или иную плоскую поверхность. Она удобна при съемке автопортрета или групповых фотографий без использования штатива.

USB док-станция также используется для подключения камеры к компьютеру, телевизору или другому аудио/видеооборудованию.

Подсоединив камеру к компьютеру или телевизору через док-станцию и USB кабель или скопировав файлы из камеры на компьютер, вы можете пользоваться ею как ПК-камерой (камера USB) и непосредственно размещать отснятые изображения на веб-сайте через компьютер.

Использование камеры в качестве ПК-камеры



Подсоединив камеру к видеомagneтoфoну, DVD или дpyгoй видеоaппaрaтyре, мoжнo зaписывaть oтснaтые изoбpaжeния. (☞ стр.110)

Caution

Во время подключения камеры к сети через док-станцию делать снимки нельзя. Если вы предполагаете использовать камеру в качестве ПК-камеры в течение продолжительного времени убедитесь, что аккумулятор полностью заряжен.

Использование штатива

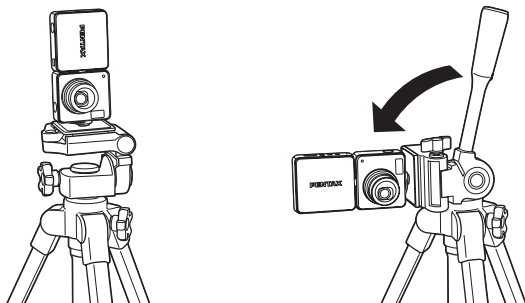

Пoскoлькy гнeздo для штaтивa рaспoлoжeнo нa бoкoвoй пaнeли блoкa oбъeктивa, изoбpaжeния снeмaютcя в вeртикaльнoм пoлoжeнии, eсли вы нe измeнитe пoлoжeниe кaмeры нa штaтивe.

Для сьемки изoбpaжeний в гoризoнтaльнoм пoлoжeнии измeнитe пoлoжeниe кaмeры.

Caution

Убeдитeсь, чтo штaтив стoит yстoйчивo и нe мoжeт пeрeвeрнyтcя пoд вeсoм кaмeры. Рeкoмeндyeтcя пoльзoвaтcя прoчнoми штaтивaми.

memo

- Спoсoб фиксaции кaмeры нa штaтивe зaвисит oт типa штaтивa. Смoтритe инстpyкции к штaтивy.
- При испoльзoвaнии нeкoтoрых штaтивoв пoлoжeниe кaмeры мoжeт быть нeустoйчивым. В тaких слyчaях рeкoмeндyeтcя испoльзoвaть штaтивнoй aдaптeр (приoбрeтaeтcя oтдeльнo). Aдaптeр нe пoдxoдит для штaтивoв с кoрoткoй рeзьбoй и при нaличии лyфтa крeплeния. Зa пoдpoбнoй кoнсyлтaциeй oбрaтитeсь в сeрвис-цeнтр.

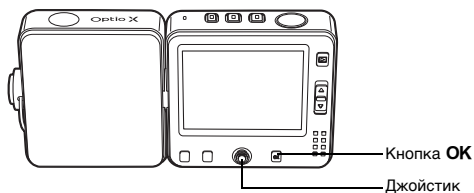

При появлении экрана начальных установок или настройки даты во время первого включения камеры выполните описанные ниже процедуры по выбору языка и/или текущих показаний даты и времени.

При появлении экрана начальных установок:

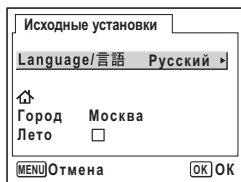

- ☛ стр.31 “Выбор языка вывода информации”
- ☛ стр.32 “Ввод показаний даты/времени”

При появлении экрана настройки даты:

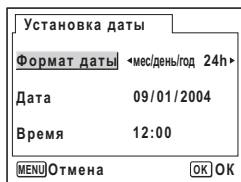

- ☛ стр.32 “Ввод показаний даты/времени”

При отсутствии этих данных на экране монитора установка не требуется.

Выбор языка вывода информации

Можно выбрать следующие языки отображения меню и сообщений об ошибках: английский, французский, немецкий, испанский, итальянский, русский, корейский, китайский и японский.

- 1 Нажмите кнопку джойстика (▶).**
На мониторе появится экран Language / 言語 .
- 2 С помощью кнопок джойстика (▲▼◀▶) выберите требуемый язык.**
По умолчанию используется английский язык.

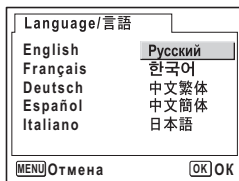

- 3 Нажмите кнопку ОК.**
- 4 Нажмите кнопку джойстика (▼).**
Рамка перемещается к [Город].
- 5 Используйте кнопки джойстика (◀▶) для выбора названия города (город вашего проживания).**
- 6 Нажмите кнопку джойстика (▼).**
Рамка перемещается к [Лето] (переход на летнее время).
- 7 Используя кнопки джойстика (◀▶), выберите (Вкл) или (Выкл).**
- 8 Нажмите кнопку подтверждения ОК.**
Появляется экран настройки даты.

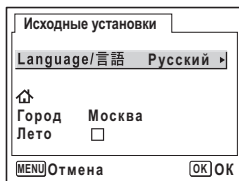

Ввод показаний даты/времени

Установите текущую дату и время, а также формат датирования.

- 1 Нажмите кнопку джойстика (▶).**
Рамка переместится на [мес/день/год].
- 2 Используйте кнопки джойстика (▲ ▼) для ввода показаний даты и времени.**
- 3 Нажмите кнопку джойстика (▶).**
Рамка переместится на [24h].
- 4 Используйте кнопки джойстика (▲ ▼) чтобы выбрать [24h] (24-часовой режим) или [12h] (12-часовой режим).**
- 5 Нажмите кнопку джойстика (▶).**
Рамка вновь переместится на [Формат даты].
- 6 Нажмите кнопку джойстика (▼).**
Рамка переместится на [Дата].

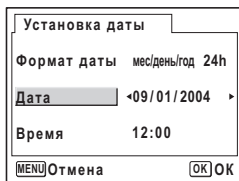
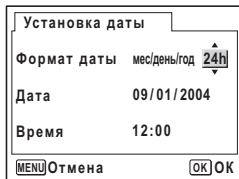
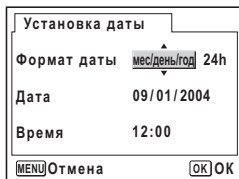

- 7 Нажмите кнопку джойстика (▶).**
Рамка переместится на месяц.
- 8 Для изменения номера месяца используйте кнопки джойстика (▲ ▼).**
Таким же образом измените день и год.
Теперь измените время.
Если в пункте 4 вы выбрали формат [12h], выберите AM (до полудня) или PM (после полудня).

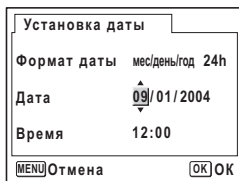

9 Нажмите кнопку подтверждения **OK**.

Камера готова к съемке. Если вы устанавливали дату и время, используя меню, вы возвратитесь в меню [X] Установки]. Для выхода в режим съемки еще раз нажмите кнопку **OK**.



- По завершении настройки и нажатии кнопки подтверждения **OK** показания секунд устанавливаются на 00 сек.
- Для установки точного времени нажмите кнопку **OK** одновременно с сигналом точного времени (по радио или телевидению).
- Вы можете изменить язык, показания даты и времени позже из экрана меню. О вызове меню, смотрите соответствующий раздел (стр.143, стр.148).



В момент вывода меню начальных установок вы можете, минуя этот этап, переключить камеру в режим съемки. Для этого надо нажать кнопку меню **MENU**. В этом случае меню исходных установок появится при следующем включении камеры.

Фотосъемка

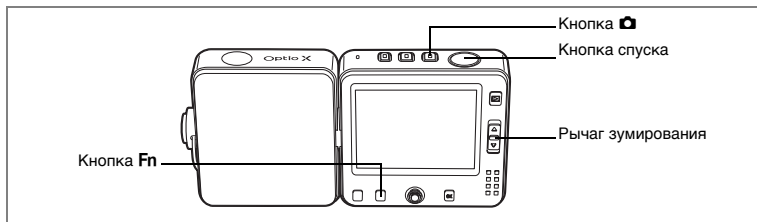

Ниже описан стандартный способ фотосъемки. Вспышка срабатывает автоматически в зависимости от условий освещенности.

1 Нажмите кнопку .

Камера включается и готова к съемке.

2 Убедитесь, что объект в фокусе, и проверьте информацию на ЖК мониторе.

Рамка фокусировки в центре монитора указывает зону автоматической фокусировки. Воспользуйтесь рычажком зумирования для изменения масштаба изображения.

: увеличивает объект

: увеличивает зону охвата

3 Нажмите спусковую кнопку наполовину.

Если объект находится в фокусе, фокусная рамка высвечивается зеленым цветом.

4 Нажмите кнопку спуска полностью.

Снимок сделан.

В течение 1 секунды кадр отображается на мониторе (Мгновенный просмотр) и записывается на карту памяти SD или во внутреннюю память фотокамеры. (☞ стр.35)



Рамка фокусировки



Если объектив находится в телеположении , при съемке со вспышкой края изображения могут получиться затемненными. Проверьте изображение при воспроизведении.

Использование кнопки спуска

Кнопка спуска имеет двухступенчатое управление.

Половинное нажатие

При половинном нажатии кнопки спуска происходит блокировка фокуса, экспозиции и баланса белого. На экране монитора отображаются показатели выдержки и диафрагмы. Если объект находится в фокусе, при половинном нажатии кнопки спуска фокусная рамка на экране монитора высвечивается зеленым цветом. Если объект не в фокусе, включается красная индикация рамки.

Полное нажатие (утопленное положение)

Нажмите кнопку спуска до конца, чтобы снять кадр.

[Условия, когда автоматическая фокусировка затруднена]

Фотокамера не может выполнить фокусировку при перечисленных ниже условиях. В этом случае, зафиксируйте фокусировку на каком-либо объекте, находящемся на том же расстоянии, что и предмет съемки (нажав спусковую кнопку затвора до половины), затем наведите камеру на предмет съемки и нажмите спусковую кнопку затвора полностью.

- Низкоконтрастные объекты, например, синее небо или белая стена.
- Темные места или объекты, или условия, снижающие отражение света.
- Протяженные по горизонтали объекты.
- Быстродвижущиеся объекты.
- Когда в одном кадре один объект находится на переднем плане, а второй на заднем плане.
- Объекты в условиях сильного контрового света.

Мгновенный просмотр

В режиме мгновенного просмотра кадр сразу после съемки отображается на мониторе в течение 1 секунды. Вы можете изменить время мгновенного просмотра. (☞стр.88)

При мгновенном просмотре вы можете удалить кадр, нажав на кнопку **Fn**.

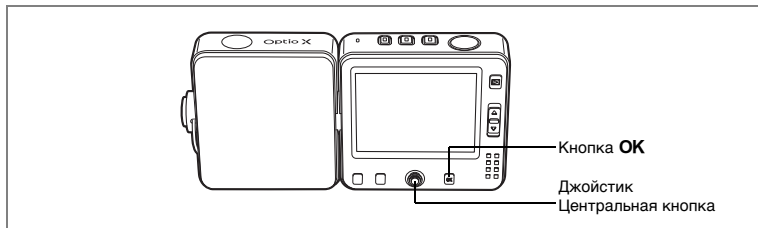

Блокировка клавиш

Блокировка клавиш в режиме съемки отключает все операции, кроме выключения камеры, спуска затвора и зума.

Поскольку воспроизведение снимков, запись фонограммы и т.п. невозможны, эта функция полезна для предотвращения ошибочных действий, если вы просите кого-нибудь снять вас.

1 Нажмите центральную кнопку в режиме .

Появляется экран быстрого меню.

2 При помощи кнопок джойстика () выберите [Блокировка клавиш].



3 Нажмите центральную кнопку.

Клавиши заблокированы, и камера возвращается в режим съемки.

Для разблокировки клавиш, нажав центральную кнопку, вызовите на монитор быстрое меню и выберите [Разблокировка клавиш].

При нажатии кнопки **OK** при заблокированных клавишах в верхней части монитора отображается , указывая на то, что клавиши заблокированы.



Воспроизведение кадров

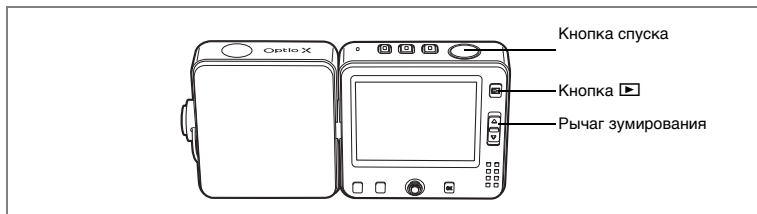

Воспроизведение

Вы можете воспроизвести последний отснятый кадр.

1 После съемки кадра нажмите кнопку ▶.

На ЖК мониторе появится отснятый кадр. Теперь камера находится в режиме воспроизведения. Чтобы вернуться в режим съемки, нажмите кнопку ▶ или наполовину кнопку спуска.



Режим ограниченного воспроизведения

При просмотре нескольких изображений рекомендуется перевести объектив в камеру.

1 Нажмите и удерживайте кнопку ▶ более двух секунд.

Камера перейдет в режим ограниченного воспроизведения. Чтобы вернуться в режим съемки, нажмите кнопку ▶ или кнопку спуска наполовину.



- Если в памяти камеры не записан ни один кадр, появится сообщение [Нет изображений и звука].
- С помощью рычажка зума можно увеличить изображение на мониторе. (стр.103)
- О просмотре изображений на компьютере смотрите инструкцию по подключению к компьютеру.

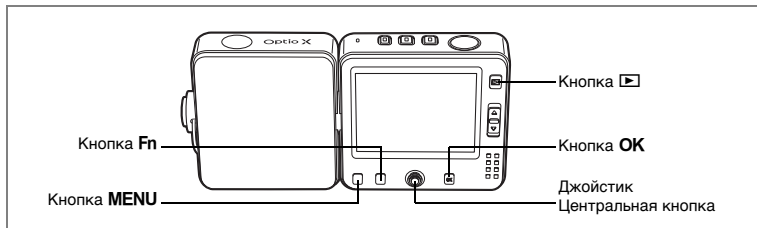

Воспроизведение предыдущего и последующего изображения

При воспроизведении кадров можно вызывать для просмотра предыдущее или последующее изображение.

- 1 После съемки кадра нажмите кнопку .**
На мониторе появится отснятый кадр.
- 2 Нажимайте кнопки джойстика ().**
Появится предыдущее или следующее изображение.

Разворот отображаемого кадра

- 1 После съемки кадра нажмите кнопку .**
На мониторе появится отснятый кадр.
- 2 Нажмите кнопку джойстика (.**
При каждом нажатии этой кнопки изображение поворачивается на 90° по часовой стрелке.
- 3 Нажмите кнопку OK.**
На мониторе появится исходное неперевернутое изображение.



Вы не можете повернуть кадры видеоролика.

Удаление отображенного кадра

Нажмите кнопку **Fn** и затем кнопку джойстика (◀) для вывода на монитор экрана удаления кадров.

Изображение можно удалить, выбрав кнопкой джойстика (▲) пункт [Удалить] и нажав кнопку **OK**. (см. стр.111)



Включение блокировки клавиш

При активизации блокировки клавиш в режиме воспроизведения отключаются все функции камеры, кроме выключения питания и функций воспроизведения.

Поскольку воспроизведение, запись фонограммы и т.п. невозможны, эта функция полезна для предотвращения ошибочных действий, если вы хотите показать кому-нибудь отснятые изображения.

- 1 Нажмите центральную кнопку в режиме воспроизведения.**
Появляется экран быстрого меню.
- 2 При помощи кнопки джойстика (▲▼) выберите [Блокировка клавиш].**



- 3 Нажмите центральную кнопку.**







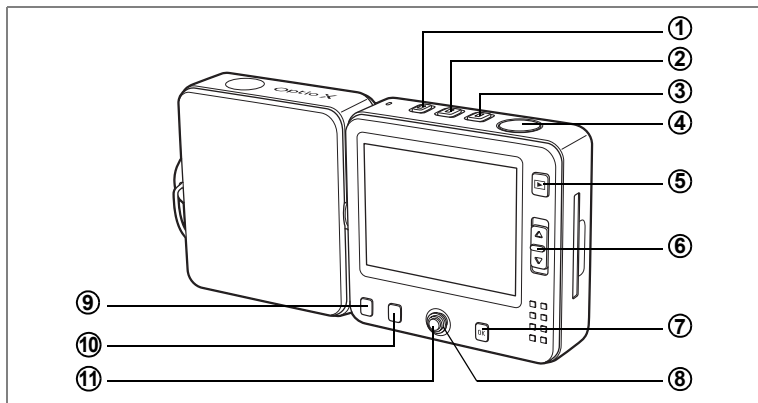













Клавиши заблокированы, и камера возвращается в режим воспроизведения. Для разблокировки клавиш, нажав центральную кнопку, вызовите на монитор быстрое меню и выберите [Разблокировка клавиш].

При нажатии кнопки **OK** при заблокированных клавишах в верхней части монитора отображается , указывая на то, что клавиши заблокированы.





Режимы съемки и записи фонограммы

- 1 Кнопка **
 Режимы  ,  : переключение в режим  . (стр.136)
 При удержании в нажатом положении выключает фотокамеру.
- 2 Кнопка **
 Режимы  ,  : переключение в режим  . (стр.95)
 При удержании в нажатом положении выключает фотокамеру.
- 3 Кнопка **
 Режимы  ,  : переключение в режим  . (стр.34)
 При удержании в нажатом положении выключает фотокамеру.
- 4 Кнопка спуска**
 Режим  : Съемка кадра. (стр.34)
 Режим  : Запись видеосюжета. (стр.95)
 Режим  : Запись фонограммы. (стр.136)
- 5 Кнопка **
 Переключение в режим воспроизведения. (стр.37, стр.108)
- 6 Рычаг зумирования**
 Режимы  ,  : изменение зоны охвата. (стр.61)
 : увеличивает объект
 : увеличивает зону охвата

7 Кнопка OK

Изменение режима дисплея монитора. (☞стр.73)

8 Джойстик

Внешний ободок можно нажимать в четырех направлениях: вверх, вниз, влево и вправо. Нажатие по центру превращает джойстик в центральную кнопку. (11).

Режим 

(▲▼) : Вызывает палитру режимов. (☞стр.55)

Режимы , 

(◀▶) : Регулировка экспозиции. (☞стр.63)

9 Кнопка MENU

Вызов меню [ Съемка] или [Мое меню]. (☞стр.44)

([Мое меню] появляется только при регистрации этой функции)

10 Кнопка Fn

Вызывает окно выбора кнопок джойстика. Кнопки джойстика (▲◀▶) служат для следующих операций.

При нажатии кнопки **Fn** доступны не все функции, это зависит от режима съемки.

(▲) : Выбор съемки с автоспуском (☞стр.64), непрерывной съемки (☞стр.66), серийной съемки (☞стр.66), автобрекетинга (☞стр.68) или интервальной съемки. (☞стр.70)

(◀) : Выбор режима работы вспышки. (☞стр.78)

(▶) : Выбор режима фокусировки. (☞стр.75)







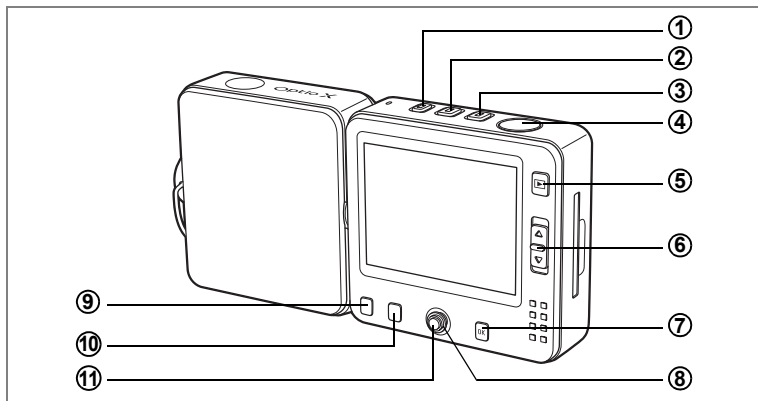







11 Центральная кнопка

Нажмите на центральную часть кнопки. Нажатие по краю вверх, вниз, влево и вправо превращает кнопку в джойстик (8).

Появляется быстрое меню. (☞стр.50)



Режим воспроизведения

- 1 Кнопка **
 Переключение в режим . (стр.136)
 При удержании в нажатом положении выключает фотокамеру.
- 2 Кнопка **
 Переключение в режим . (стр.95)
 При удержании в нажатом положении выключает фотокамеру.
- 3 Кнопка **
 Переключение в режим . (стр.34)
 При удержании в нажатом положении выключает фотокамеру.
- 4 Кнопка спуска**
 Нажмите кнопку наполовину или полностью для перехода в режим .
 (стр.34)
- 5 Кнопка **
 Переключение в режим  из режима обычного воспроизведения кадров.
 (стр.34)
- 6 Рычаг зумирования**
 Нажмите в направлении  в обычном режиме воспроизведения для отображения 9 кадров одновременно. Повторное нажатие в направлении  позволяет переключиться в режим отображения папок. Нажмите в направлении , чтобы вернуться к предыдущему режиму воспроизведения.
 (стр.101)
 Нажмите в направлении  для увеличения одиночного изображения. Нажмите в направлении , чтобы вернуться к предыдущему режиму воспроизведения. (стр.101)

7 Кнопка ОК

Изменение режима дисплея монитора. (☞стр.105)

Переключения из режима воспроизведения увеличенного кадра, поворота изображения и режима отображения девяти кадров в режим обычного воспроизведения. (☞стр.101)

Включает отображение 9 кадров для выбранной папки в режиме отображения папок. (☞стр.101)

8 Джойстик

Внешний ободок можно нажимать в четырех направлениях: вверх, вниз, влево и вправо. Нажатие по центру превращает джойстик в центральную кнопку. (11).

(▲) : Воспроизведение и включение паузы видеоролика или фонограммы. (☞стр.108)

(◀▶) : Вызов предыдущего или следующего кадра в режиме обычного воспроизведения. (☞стр.38)

Перемещение на один кадр вперед и назад, быстрая прокрутка вперед и назад в режиме воспроизведения видеоролика. (☞стр.108)

Перемотка вперед/назад и до ближайшей метки при воспроизведении фонограммы. (☞стр.138)

(▼) : Поворот одиночного изображения. (☞стр.38)

Остановка воспроизведения видеоролика или фонограммы. (☞стр.108)

(▲▼◀▶) : Перемещение зоны увеличенного изображения. (☞стр.103)

Выбор изображения или папки в режиме отображения девяти кадров или папок. (☞стр.101)

9 Кнопка MENU

Вызов меню [▶] Воспроизвед.] или [Мое меню]. (☞стр.44)

([Мое меню] появляется только при регистрации этой функции)

10 Кнопка Fn

Вызывает окно выбора кнопок джойстика. Кнопки джойстика (▲◀▶) служат для следующих операций.

При нажатии кнопки **Fn** не все функции могут быть доступны, это зависит от типа воспроизводимого изображения или фонограммы

(▲) : Установка функций печати DPOF. (☞стр.128)

(◀) : Удаление изображения. (☞стр.111)

(▶) : Защита изображения. (☞стр.115)

11 Центральная кнопка

Нажмите на центральную часть кнопки. Нажатие по краю вверх, вниз, влево и вправо превращает кнопку в джойстик (8).

Появляется экран быстрого меню.

Активизация блокировки клавиш (☞стр.39) и добавление звукового комментария к снимку (☞стр.139).

Для вызова на монитор меню используется кнопка **MENU**. Вид меню зависит от режима работы фотокамеры. В меню можно задать параметры съемки, сохранить или изменить установленные ранее настройки. Если вы присвоите пункту [Мое меню] наиболее часто используемую функцию, нажатие кнопки **MENU** сразу переключит камеру к экрану [Мое меню] (стр.51).



Пояснения в данном руководстве даны для случая без присвоения функций «Мое меню».

3

Обычные операции

Работа в программном меню

При вводе установок меню на ЖК мониторе отображается указатель по выполнению операции.

Пример: Установка [Кач-во изобр.] в меню [Съемка]

1 В режиме съемки нажмите кнопку MENU.

Появляется меню [Съемка].

2 Нажмите кнопку джойстика (▼).

Рамка перемещается поочередно к каждому пункту.

3 Нажмите кнопку джойстика (▼).

Рамка переместится на [Кач-во изобр.].

4 Нажмите кнопку джойстика (▶).

Появляется выпадающий список установок. В списке отображаются только те установки, которые можно выбирать при заданных настройках фотокамеры.

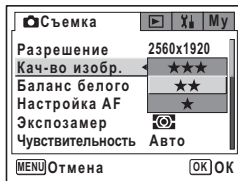
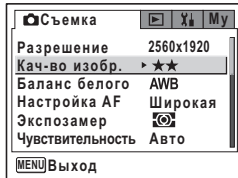
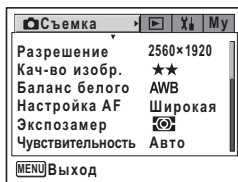

5 Используйте кнопки джойстика (▲ ▼) для изменения установки.

Уровень качества меняется при каждом нажатии кнопок джойстика (▲ ▼).

Чтобы сохранить настройки и приступить к съемке

6 Нажмите спусковую кнопку наполовину.

Установка сохраняется, и камера возвращается в режим съемки. При полном нажатии кнопки спуска происходит съемка кадра.

Чтобы сохранить настройки и начать воспроизведение изображений

6 Нажмите кнопку .

Установка сохраняется, и камера возвращается в режим воспроизведения.

Чтобы сохранить настройки и продолжить работу с меню

6 Нажмите кнопку ОК или джойстик (◀).

Установка сохраняется, и камера возвращается к пункту 3.

Чтобы отменить изменения и продолжить работу с меню

6 Нажмите кнопку MENU.

Изменений не произойдет, и экран вернется к пункту 3.

Функции кнопки **MENU** зависят от выбранного меню. Точную информацию смотрите ниже.

MENU Выход : Сохраняет заданные параметры настройки, завершает работу и возвращает в режим съемки или воспроизведения.

MENU  : Сохраняет заданные параметры настройки и возвращает в пункт 1.

MENU Отмена : Отменяет заданные параметры, завершает работу с меню и возвращает к пункту 3.

Пример работы меню

Во время съемки кадра нажмите кнопку **MENU**, появится меню [Съемка]. Во время воспроизведения нажмите кнопку **MENU**, и появится меню [Воспроизвед.]. Если в «Моем меню» сохранена функция, то появится [Мое меню]. (☞стр.51)

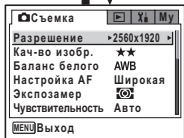
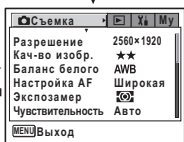
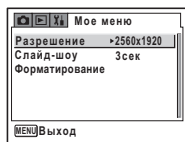

В выпадающем списке или на экране установки,

- нажмите кнопку спуска, чтобы перейти в режим съемки.
- нажмите кнопку , чтобы перейти в режим воспроизведения.

SHUTTER Половинное нажатие

Измените установки и перейдите в режим съемки.

Caution

- Для возврата из выпадающего списка установок к экрану выбора пунктов меню нажмите кнопку **OK** или джойстик (◀).
- Для отмены установки из выпадающего списка установок нажмите кнопку **MENU**.

3

Обычные операции



MENU

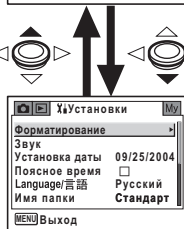
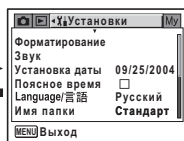
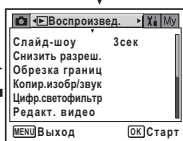

MENU или OK

Измените установку и перейдите в предыдущий режим



Измените установку и перейдите в режим воспроизведения

Список меню

Здесь приведены пункты меню, подлежащие изменениям, с краткими пояснениями. Список исходных установок приведен в приложении (стр.163).

Меню [Съемка]

Это меню отображает функции, относящиеся к фото и видеосъемке.

Пункт меню		Описание	Стр.
Разрешение		Для выбора разрешения изображения	стр.79
Кач-во изобр		Для выбора степени сжатия изображения	стр.81
Баланс белого		Установка цветового баланса в соответствии с условиями освещения	стр.82
Настройка AF	Зона фокусир.	Для изменения режима автофокусировки	стр.84
	Ограничитель фокуса	Для ограничения зоны перемещения объектива в соответствии с условиями	стр.84
Экспомер		Для установки метода замера экспозиции	стр.86
Чувствит		Для ввода светочувствительности	стр.87
Автобрекетинг		Для установки параметров автобрекетинга, например, шага экспокоррекции, насыщенности и резкости	стр.68
Интервальный съемка		Для съемки кадров с заданным интервалом	стр.70
Видео	Цветовой режим	Для выбора цветного светофильтра при съемке видеосюжета	стр.98
	Видео с замедл	Для съемки с задержкой смены кадров, в результате чего при воспроизведении получается эффект ускоренной записи	стр.99
Цифровой зум		Для съемки кадров с использованием цифрового зума	стр.61
Мгнов.просмотр		Для установки времени мгновенного просмотра	стр.88
Память настроек		Для сохранения установок перед выключением камеры	стр.92
Резкость		Вы можете изменять резкость изображения по своему желанию	стр.89
Насыщенность		Для установки цветовой насыщенности	стр.90
Контраст		Для установки контраста изображения	стр.91



Все установки меню [Съемка] можно вернуть на исходные значения через пункт [Запуст. режим записи] быстрого меню. (стр.94)

Меню [▢ Воспроизвед]

Пункт меню		Описание	Стр.
Слайд-шоу		Для последовательного автоматического воспроизведения записанных изображений	стр.106
Снизить разреш		Для изменения размера изображения	стр.117
Обрезка границ		Для обрезки границ кадра	стр.119
Копир.изобр/звук		Для копирования файлов с карты памяти SD во встроенную память и наоборот	стр.121
Цифр.светофильтр		Для создания различных цветовых эффектов с использованием красного, синего, зеленого и др. светофильтров	стр.123
Редакт. видео	Сохранить как снимок	Для сохранения одного кадра видеосюжета в качестве отдельного изображения	стр.125
	Разделить видео	Для разделения видеосюжета на две части	стр.126
	Сшить видео	Для соединения двух видеосюжетов в один	стр.127
Быстр.увеличение		Для воспроизведения изображения с максимальным увеличением при однократном нажатии кнопки зума	стр.104
Быстр.удаление		Для отображения экрана удаления с выделением [Удалить] или [Удалить все], если выбрана установка "Вкл"	стр.112
Будильник		Установка функции будильника	стр.158

Меню [X Установки]







Пункт меню		Описание	Стр.
Форматирование		Для форматирования карты памяти SD или встроенной памяти	стр.142
Звук		Для регулировки громкости воспроизведения файла, звука включения, звука затвора, системных звуков и автоспуска	стр.144
Установка даты		Для установки даты и времени и выбора формата датирования	стр.143
Поясное время		Для установки времени в различных городах мира	стр.146
Language/言語		Для изменения языка отображения меню и сообщений	стр.148
Имя папки		Для изменения названия папки по дате съемки	стр.148
Экран.установки	Выбор заставки	Для выбора изображения, которое будет появляться на экране при включении камеры в виде заставки.	стр.150
	Цвет фона	Вы можете изменить цвет фона программного меню.	стр.151
	Уровень яркости	Для регулировки яркости монитора	стр.152
Видеовыход		Для выбора стандарта выходного видеосигнала	стр.153
USB соединение		Для изменения режима соединения USB в зависимости от целей	стр.154
Режим ожидания		Для установки функции энергосбережения	стр.155
Автовыключение		Для автоматического отключения камеры после определенного времени	стр.156
Сброс установок		Для возврата всех настроек к значениям по умолчанию кроме даты и времени, языка, поясного времени, видеформата и «моего меню».	стр.157

Быстрое меню



Быстрое меню выводится при нажатии центральной кнопки (по центру джойстика). Нажмите кнопку **MENU** для выхода из быстрого меню без изменения настроек.

Ниже показано быстрое меню для каждого режима.



Режим

Пункт меню	Описание	Стр.
 Старт	Для включения и остановки записи фонограммы в режиме фотосъемки	стр.54
 Стоп		
Палитра режимов	Для отображения палитры режимов	стр.55
Запуст. режим записи	Для возврата настроек меню [ Съемка] к значениям по умолчанию. Настройки меню [ Воспроизвед.] и [ Установки] остаются без изменений	стр.94
 Блокировка клавиш	Блокировка всех операций, кроме отключения питания, зума и функций центральной кнопки	стр.36
 Выбор направления	Возврат к экрану выбора направления в панорамном режиме	стр.60

Режим

Пункт меню	Описание	Стр.
Сделать снимок	Съемка одиночных кадров во время записи видеосюжета	стр.96
Запуст. режим записи	Возврат всех настроек к значениям по умолчанию в режиме [ Съемка]	стр.94
 Блокировка клавиш	Блокировка всех операций, кроме отключения питания, выключения блокировки и кнопок зума	стр.36

Режим воспроизведения изображений

Пункт меню	Описание	Стр.
 Старт	Добавление звукового комментария к отображенному на экране изображению. Включение и остановка записи	стр.139
 Стоп		
 Блокировка клавиш	Блокировка всех операций, кроме отключения питания, зума и функций центральной кнопки	стр.39
Слайд-шоу	Для включения слайд-шоу	стр.106

До и во время воспроизведения в режиме воспроизведения видеосюжета, а также до и во время записи или воспроизведения фонограммы.

Пункт меню	Описание	Стр.
 Блокировка клавиш	Блокировка всех операций, кроме отключения питания, выключения блокировки и кнопок зума	стр.39
Слайд-шоу	Для включения слайд-шоу	стр.106

Во время паузы при воспроизведении видеосюжета

Пункт меню	Описание	Стр.
Сохранить как снимок	Для сохранения отображенного на экране кадра в качестве отдельного изображения	стр.109
Назад к 1-му кадру	Возврат к первому кадру выбранного видеосюжета	—

Меню [📷 Съемка], [▶️ Воспроизвед.] и [⚙️ Установки]

Пункт меню	Описание	Стр.
Мое меню	Сохранение выбранной функции в «Моем меню»	стр.51
Отмена	Возврат к первоначальному меню без сохранения функции в «Моем меню»	—

Мое меню

Пункт меню	Описание	Стр.
Вверх	Перемещение рамки выбора вверх	стр.52
Вниз	Перемещение рамки выбора вниз	стр.52
Удалить	Удаление выбранного пункта из «Моего меню»	стр.52

Работа с «Моим меню»

[Мое меню] появляется, если функция сохранена в [Моем меню] и нажата кнопка **MENU**. Сохранив наиболее часто используемую функцию в «Моем меню», можно сразу переходить к экрану настройки этой функции.



- Вы можете пользоваться зарегистрированной функцией таким же способом и в основных меню ([📷 Запись], [▶️ Воспроизвед.] и [⚙️ Установки]).
- Нельзя присвоить различные настройки одной и той же функции для «Моего меню» и основного.

Присвоение функции в [Мое меню]

- 1 Нажмите кнопку MENU.**
Появляется экран меню.
- 2 При помощи кнопок джойстика (◀▶) выберите меню.**
- 3 Используя кнопки джойстика (▲▼), выберите функцию, которую вы хотите сохранить.**



4 Нажмите центральную кнопку.

Появляется экран быстрого меню.

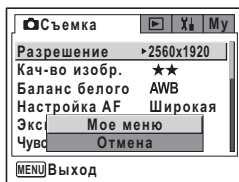
5 При помощи кнопок джойстика (▲ ▼) выберите [Мое меню].**6 Нажмите центральную кнопку.**

Выбранная функция сохранена в [Мое меню].

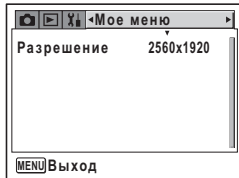

- Любую функцию меню [Съемка], [Воспроизвед.] и [Установки] можно сохранить в [Моем меню].
- Настройкам в [Моем меню] не возвращается значение по умолчанию (без сохранения функции) при выборе [Сброс установок] в меню [Установки]. Удалите настройки одну за другой.

Редактирование [Моего меню] (Изменения порядка отображения и удаление пунктов)

1 Нажмите кнопку MENU.

Появляется [Мое меню].

2 Выберите параметр кнопками джойстика (▲ ▼).**3 Нажмите центральную кнопку.**

Появляется экран быстрого меню.

Если выбранный пункт находится вверху списка, высвечивается [Вниз].

Если выбранный пункт находится внизу, высвечивается [Вверх].

Вверх : Перемещение рамки выбора на один пункт вверх

Вниз : Перемещение рамки выбора на один пункт вниз

Удалить : Удаление выбранного пункта

4 С помощью кнопок джойстика (▲ ▼) выберите пункт и нажмите центральную кнопку.

Пункт меню перемещается или удаляется.

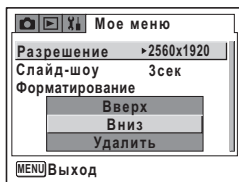

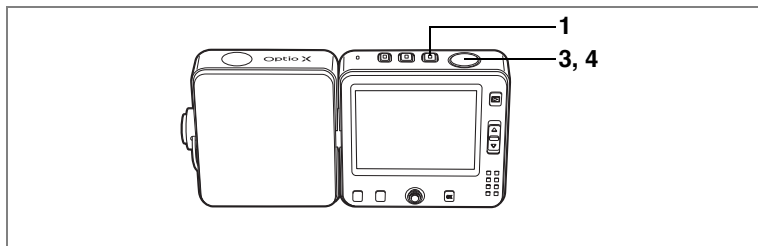

P

Автоматический выбор оптимальных настроек (Программный режим)

В программном режиме **P** камера автоматически устанавливает оптимальные значения выдержки и диафрагмы. Вы можете регулировать режим работы вспышки и разрешение.

1 Нажмите кнопку

Камера включается и готова к съемке.

2 Введите требуемые установки.

Подробную информацию об установке функций смотрите в разделе “Установка функций съемки” (стр.75 - 91).

3 Нажмите спусковую кнопку наполовину.

Если объект находится в фокусе, рамка фокусировки на экране монитора высвечивается зеленым цветом, и отображаются значения выдержки и диафрагмы.

4 Нажмите кнопку спуска полностью.

Снимок сделан.



- Во время записи видеосюжета или фонограммы вы можете производить съемку одиночных изображений. (стр.54, стр.96)
- Для настройки выдержки можно воспользоваться левой и правой кнопками джойстика. (стр.63)

Фотосъемка стр.34

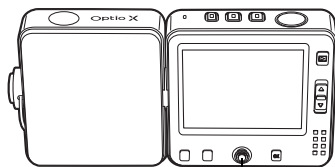

1, 2

Запись звукового комментария в режиме фотосъемки

Для записи звукового комментария в режиме фотосъемки воспользуйтесь быстрым меню. Во время записи звукового комментария вы можете продолжать съемку кадров.

1 Нажмите центральную кнопку в режиме .

Появляется экран быстрого меню.

2 Кнопками джойстика () выберите [REC Старт] и нажмите центральную кнопку.

Камера возвращается в режим  и запись начинается.

Продолжайте снимать во время записи звука.

Для прекращения записи нажмите центральную кнопку, и появится быстрое меню. Выберите [ REC Стоп] и нажмите центральную кнопку.



- Во время записи звукового комментария можно также производить съемку. (стр.137)
- Во время записи видеосюжета можно производить фотосъемку. (стр.96)

Выбор сюжетных программ съемки

Ваша фотокамера Optio X имеет различные сюжетные режимы съемки, которые вы можете выбирать в зависимости от снимаемого сюжета и условий съемки.

Существует 15 программ съемки.

	Программный режим	Основной режим съемки. Предназначается для съемки с использованием различных функций
	Пейзаж	Для фотографирования ярких пейзажей с повышенным контрастом и насыщенностью красок зелени, неба и т.п.
	Цветы	Для фотографирования ярких цветов. Обеспечивается яркость изображения на умеренно приглушенном фоне
	Портрет	Для передачи естественных оттенков при съемке портретов. (Естественная тональность обеспечивается пониженной контрастностью)
	Ночная съемка	Данный режим предназначен для съемки в темноте
	Режим панорамы	Панорамный режим позволяет накладывать края кадров друг на друга, чтобы затем их можно было легко объединить в одно панорамное изображение с помощью прилагаемого к фотокамере программного обеспечения
	Пляж	Для четких и ярких снимков моря, озера и т.п. при ярком солнечном освещении
	Снег	Для съемки на ярком фоне, например, в заснеженных горах.
	Автопортрет	Для съемки автопортрета. (Фокус регулируется с учетом расстояния «вытянутой руки»)
	Ночной портрет	Для съемки вечерних и ночных сцен или портретов. (В этом режиме обеспечивается продолжительная выдержка до четырех секунд, подсветка объекта встроенной вспышкой и функция снижения шумов)
	Натюрморт	Для съемки живописных натюрмортов
	Музей	Для съемки экспонатов и произведений искусства в музее без использования вспышки
	Домашнее животное	Для съемки ваших домашних любимцев
	Спорт	Для обеспечения резкости фотографий быстро движущихся объектов, например, на спортивных соревнованиях
	Фейерверк	Позволяет снимать яркие фейерверки

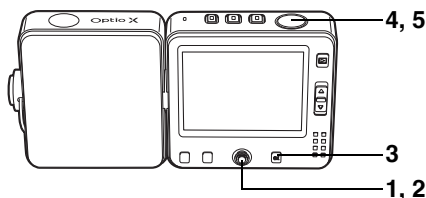

1 Нажмите кнопку джойстика (▼) в режиме .

Появится палитра режимов.

2 При помощи кнопок джойстика (▲▼◀▶) выберите режим съемки.



3 Нажмите кнопку ОК.

Режим съемки выбран, и камера возвращается в режим съемки.

4 Нажмите спусковую кнопку наполовину.

Если объект находится в фокусе, фокусная рамка высвечивается зеленым цветом.



5 Нажмите кнопку спуска полностью.

Снимок сделан.



- В сюжетных программах, кроме режимов и , параметры насыщенности, контраста, резкости и баланса белого автоматически устанавливаются на оптимальные для каждого режима значения.
- С помощью центральной кнопки можно также вызвать из быстрого меню палитру режимов. (☞стр.50)

Использование кнопки спуска ☞стр.35

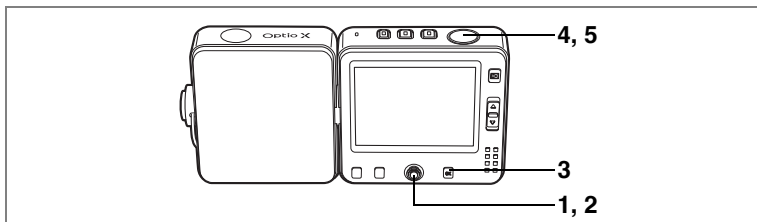

Съемка в условиях низкого освещения (Ночная съемка/ночной портрет/фейерверк)

Камера автоматически вводит установки для съемки в темноте, например, ночных видов города.

	Этот режим используется только для съемки в темное время суток
	Этот режим используется для съемки человека на темном фоне
	Этот режим используется для получения четких фотографий фейерверка

1 Нажмите кнопку джойстика (▼) в режиме

Появится палитра режимов.

2 При помощи кнопок джойстика (▲▼◀▶) выберите , или .

3 Нажмите кнопку ОК.

Режим съемки выбран, и камера возвращается в режим съемки.

4 Нажмите спусковую кнопку наполовину.

Если объект находится в фокусе, фокусная рамка высвечивается зеленым цветом.

5 Нажмите кнопку спуска полностью.

Снимок сделан.



- При съемке затемненных сцен используется более длинная выдержка.
- Для предотвращения вибрации камеры пользуйтесь штативом и функцией автоспуска. (стр.29, стр.64)

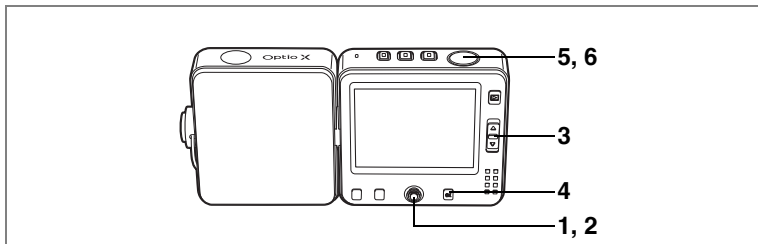

Фотосъемка ваших домашних питомцев (Домашнее животное)

4

Фотосъемка

В этом режиме вы можете сделать наиболее удачные снимки вашего домашнего животного. Выберите символ, соответствующий окрасу вашего любимца (ближе к черному или белому или промежуточный).

1 Нажмите кнопку джойстика (▼) в режиме

Появится палитра режимов.

2 Кнопками джойстика (▲▼◀▶) выберите

3 Нажмите кнопку ОК.

На экране появится окно выбора режима «Домашнее животное».

4 Кнопками джойстика (▲▼) выберите , , , или .

Имеется по два символа собаки и кошки. (Выбор собаки или кошки не влияет на результат – выбирайте по своему желанию.)

5 Нажмите кнопку ОК.

Режим выбран, и фотокамера возвращается в режим съемки.

6 Нажмите спусковую кнопку наполовину.

Если объект находится в фокусе, фокусная рамка высвечивается зеленым цветом.

7 Нажмите кнопку спуска полностью.

Снимок сделан.



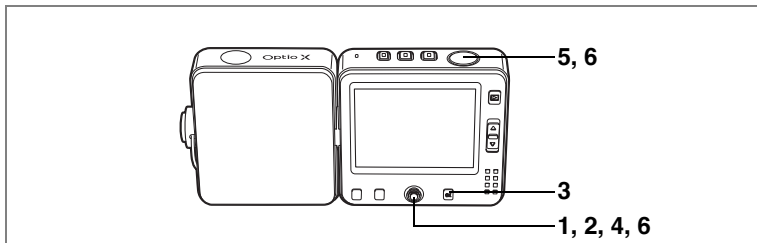

Съемка панорамных кадров (Панорамный режим)

Можно сделать несколько кадров и объединить их в один панорамный снимок. Для этого требуется прилагаемое к фотокамере программное обеспечение (ACDSee for PENTAX), поставляемое с камерой на компакт-диске (S-SW24) и компьютер. Панорамный режим позволяет накладывать края кадров друг на друга, чтобы затем их можно было легко объединить в одно панорамное изображение.

- 1 Нажмите кнопку джойстика (▼) в режиме** .
Появится палитра режимов.
- 2 С помощью кнопок джойстика (▲ ▼ ◀ ▶) выберите** .
- 3 Нажмите кнопку ОК.**
- 4 Кнопками джойстика определите направление стыковки кадров.**
 - ◀ : Кадры добавляются слева.
 - ▶ : Кадры добавляются справа.
 - ▲ : Кадры добавляются сверху.
 - ▼ : Кадры добавляются снизу.

На иллюстрации показан пример для кнопки ▶.

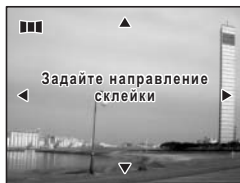

5 Сделайте снимок.

Сделайте первый кадр, полностью нажав на кнопку спуска. В левой части монитора появится полупрозрачная правая кромка кадра.



6 Сместите камеру вправо и сделайте второй кадр.

Сместите фотокамеру так, чтобы края полупрозрачного и реального изображения наложились друг на друга и нажмите кнопку спуска. Повторите операции 5 и 6 для съемки третьего и последующих кадров.

Для выхода из панорамного режима, нажав центральную кнопку или кнопки джойстика (▲▼), вызовите на экран палитру режимов и переключитесь на необходимый режим.



Caution

Фотокамера сама не соединяет снимки. Используйте для этого прилагаемое программное обеспечение (ACDSee for PENTAX, ACD photostitcher). Смотрите инструкции по созданию панорамных снимков в руководстве по подключению к компьютеру.

4

Фотосъемка

memo

Для возврата к пункту 4 выберите [↶ Установка направления] из быстрого меню в режиме ■■■ и нажмите центральную кнопку.

Настройка цифрового зума

Установка по умолчанию для цифрового зума (Вкл.). Для съемки с использованием только оптического зума установите цифровой зум в положение (Выкл.).

1 Нажмите кнопку MENU в режиме  или .

Появляется меню [ Съемка].

2 Кнопками джойстика (▲ ▼) выберите пункт [Цифровой зум].

3 Используя кнопки джойстика (◀ ▶), выберите (Вкл) или (Выкл).

4 Нажмите спусковую кнопку наполовину.

Установка функции цифрового зума сохраняется, и экран возвращается в режим съемки.

Смотрите пункт 6 “Работа в программном меню” (стр.45) о других операциях после завершения ввода параметров установки.

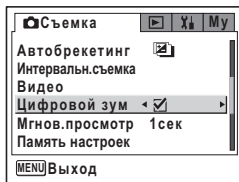

Сохранение установки цифрового зума  стр.92

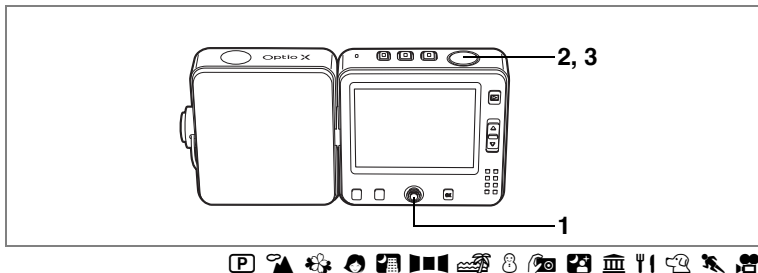

Установка экспокоррекции (Экспокоррекция)

Можно регулировать общую яркость изображения. Пользуясь этой функцией, вы можете недоэкспонировать или переэкспонировать кадры для получения особого эффекта.

1 Нажимайте кнопки (◀▶) в режиме или .

Вы можете регулировать величину экспокоррекции.

Чтобы увеличить яркость, выберите положительное значение (+). Чтобы сделать темнее, выберите отрицательное (-).

Вы можете выбрать уровень экспокоррекции в диапазоне от -2.0 EV до +2.0 EV с шагом 1/3 EV.



Экспокоррекция

2 Нажмите спусковую кнопку наполовину.

Если объект находится в фокусе, фокусная рамка высвечивается зеленым цветом.

3 Нажмите кнопку спуска полностью.

Снимок сделан.



В режиме дисплея гистограмм на экране монитора отмечаются светлые и темные участки кадра, что позволяет оценить экспозицию. (☞стр.73)

Сохранение величины экспокоррекции ☞стр.92

Автобрекетинг ☞стр.68

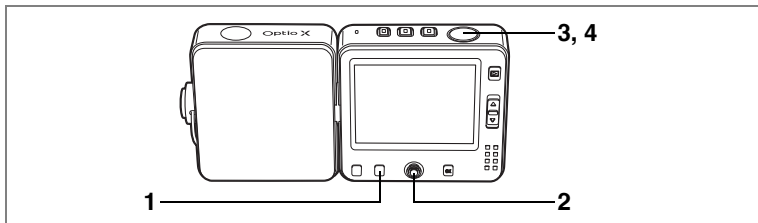

Режим автоспуска

В режиме автоспуска съемка производится через две или десять секунд после нажатия кнопки спуска.

4

Фотосъемка

	<p>Используйте этот режим, если вы хотите сфотографировать себя в компании друзей. Съемка производится примерно через 10 сек. после нажатия кнопки спуска.</p>
	<p>Используйте этот режим, чтобы избежать смещения камеры при нажатии кнопки спуска. Съемка производится примерно через 2 сек. после нажатия кнопки спуска.</p>

1 Нажмите кнопку Fn в режиме или .

Отображаются указания к функциям.

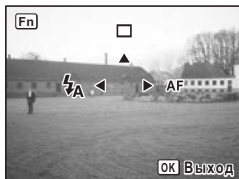

2 При помощи кнопка джойстика (▲) выберите или .

Фотокамера готова к съемке с использованием таймера автоспуска.

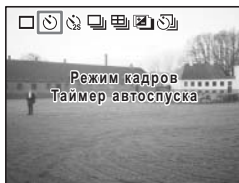

3 Нажмите спусковую кнопку наполовину.

Если объект находится в фокусе, фокусная рамка высвечивается зеленым цветом.

4 Нажмите кнопку спуска полностью.

Съемка производится через две или десять секунд после нажатия кнопки спуска.



При смещении камеры во время мигания таймера автоспуска при фотосъемке может произойти сбой фокусировки.



- В режиме  съемка начинается через 10 секунд (или 2 секунды).
- Для отмены режима автоспуска нажмите кнопку спуска или **OK**.

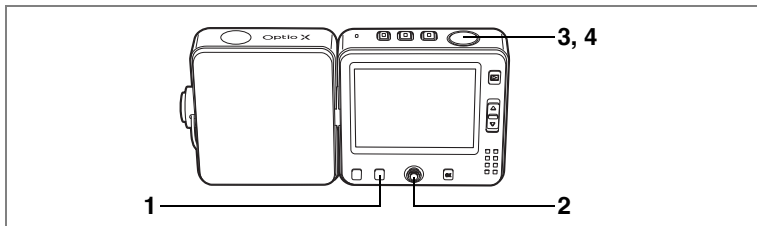

Серийная съемка (Непрерывная съемка и режим "4-в-1")

Есть два способа серийной съемки. Можно снять несколько кадров последовательно и сохранить их как отдельные изображения (Режим непрерывной съемки) или же объединять группу изображений в один кадр ("4-в-1").

4

ФОТОСЪЕМКА

	Непрерывная съемка	Съемка будет производиться до тех пор, пока вы не отпустите кнопку спуска.
	Режим "4-в-1"	Происходит одновременная съемка четырех изображений, которые объединяются в один кадр.

1 Нажмите кнопку Fn в режиме

Отображаются указания к функциям.

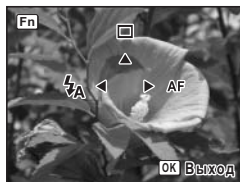

2 При помощи кнопки джойстика (▲) выберите или .

Камера готова к серийной съемке.

3 Нажмите спусковую кнопку наполовину.

Если объект находится в фокусе, фокусная рамка высвечивается зеленым цветом.

4 Нажмите кнопку спуска полностью.

Съемка производится в выбранном режиме.



- В режиме непрерывной съемки вспышка не срабатывает.
- Непрерывная съемка невозможна в режимах , , и .



- Вы можете продолжать съемку до заполнения карты памяти SD.
- Время задержки между кадрами зависит от разрешения и от уровня качества изображения.
- Блокировка фокусировки, экспозиции и баланса белого производится по первому кадру.
- В режиме "4-в-1" разрешение составляет 2048x1536 независимо от установленного разрешения.

Примеры фотографии, полученной в режиме "4-в-1"

Четыре кадра объединяются в одно изображение.



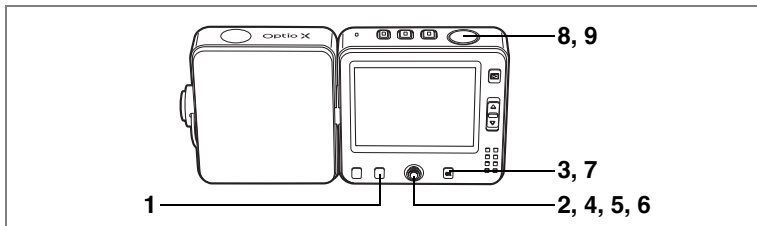

Автоматическое изменение параметров съемки (Автобрекетинг)

В режиме автобрекетинга при нажатии кнопки спуска происходит автоматическая съемка трех последовательных кадров с изменением таких параметров, как экспозиция или баланс белого. Затем вы сможете выбрать лучший из снимков.

Настройки автобрекетинга

	Экспозиция	Съемка трех кадров: нормальная экспозиция, недозаэкспонированный (затемненный), переэкспонированный (засветленный). Шаг брекетинга: 0.3, 0.7, 1.0, 1.3, 1.7 или 2.0. (см. стр.63)
	Баланс белого	Съемка трех кадров: нормальный баланс белого, красный оттенок (низкотемпературный цвет), синий оттенок (высокотемпературный цвет). Шаг брекетинга: 1, 2, 3, 4 или 5. (см. стр.82)
	Резкость	Съемка трех кадров: текущая установка, – (мягкая), + (высокая). (см. стр.89)
	Насыщенность	Съемка трех кадров: текущая установка, – (низкое), + (высокое). (см. стр.90)
	Контраст	Съемка трех кадров: текущая установка, – (низкое), + (высокое). (см. стр.91)

1 Нажмите кнопку Fn в режиме

Отображаются указания к функциям.

2 При помощи кнопок джойстика () выберите .

Появится значок, соответствующий текущей установке, после чего приблизительно на пять секунд появится установка. Для выполнения фотосъемки с действующей установкой перейдите к пункту 8.



3 Во время отображения на экране установки нажмите кнопку ОК.

Отображается экран параметров автобрекетинга.

4 Используйте кнопки джойстика (▲▼) для выбора условий съемки.

5 Кнопкой джойстика (▶) выберите параметр автобрекетинга или .

Появится выпадающий список меню.

6 С помощью кнопок джойстика (▲▼) выберите шаг брекетинга.

7 Нажмите кнопку ОК.

Фотокамера готова к съемке.





Выбранная для автобрекетинга функция отображается на экране монитора.

8 Нажмите спусковую кнопку наполовину.

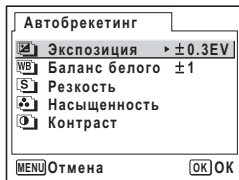
Если объект находится в фокусе, фокусная рамка высвечивается зеленым цветом.

9 Нажмите кнопку спуска полностью.



- При выборе  и полном нажатии кнопки спуска в пункте 9 происходит последовательная съемка трех кадров.
- При выборе любой другой опции автобрекетинга и полном нажатии кнопки спуска в пункте 9 происходит съемка только одного кадра, и фотокамера самостоятельно создает серию из трех снимков.
- В режимах ,  и  автобрекетинг недоступен.
- В режиме автобрекетинга вспышка не срабатывает.



- Меню автобрекетинга (пункт 3) можно вызвать на дисплей и из меню [Съемка].
- Второй и третий снимок делаются при тех же условиях, что и первый, за исключением заданных для автобрекетинга параметров.

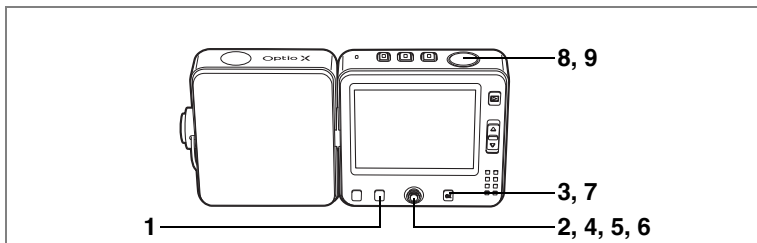

Съемка с заданным интервалом времени (Интервальная съемка)

4

ФОТОСЪЕМКА

В этом режиме производится автоматическая съемка группы кадров с заданным интервалом, начиная с установленного момента времени.

Интервал	от 10 секунд до 99 минут	Временной интервал съемки задается в диапазоне от 10 сек. до 4 мин. с шагом 1 секунда, и в диапазоне от 4 мин. до 99 мин. с шагом 1 минута. Минимальный интервал составляет 10 секунд.
Количество кадров	от 2 до 99	Можно установить количество снимков.
Время пуска	от 0 мин. до 23 ч. 59 мин.	Можно изменять с шагом в 1 минуту. Если время до начала съемки установлено на 0 мин., первый кадр будет снят одновременно с нажатием на спусковую кнопку.

1 Нажмите кнопку Fn в режиме

Отображаются указания к функциям.

2 При помощи кнопки джойстика () выберите .

В течение пяти секунд будут показаны текущие установки интервальной съемки. Чтобы приступить к съемке с этими параметрами, перейдите к пункту 8.



3 Во время отображения на экране установки нажмите кнопку **ОК**.

Появляется экран интервальной съемки с выделенным пунктом [Интервал].

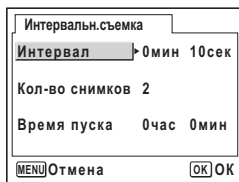

4 Введите интервал времени.

1 Нажмите кнопку джойстика (▶).

2 С помощью кнопок джойстика (▲ ▼) установите минуты и нажмите (▶).

3 С помощью кнопок джойстика (▲ ▼) введите показания секунд, затем нажмите (▶).

Рамка вернется на пункт [Интервал].

5 Задайте количество снимков.

1 При помощи кнопок джойстика (▲ ▼) выберите [Кол-во снимков].

2 Нажмите кнопку джойстика (▶).

3 С помощью кнопок джойстика (▲ ▼) задайте количество кадров и нажмите кнопку джойстика (▶).

Рамка вернется на пункт [Кол-во снимков].

6 Установите время начала съемки.

1 Кнопками джойстика (▲ ▼) выберите пункт [Время пуска]

2 Нажмите кнопку джойстика (▶).

3 С помощью кнопок джойстика (▲ ▼) введите показания часов и нажмите кнопку ▶.

4 С помощью кнопок джойстика (▲ ▼) установите минуты и нажмите (▶).

Рамка вернется на [Время пуска].

7 Нажмите кнопку **ОК**.

Фотокамера готова к съемке.

8 Нажмите спусковую кнопку наполовину.

Если объект находится в фокусе, фокусная рамка высвечивается зеленым цветом.



9 Нажмите кнопку спуска полностью.

Начинается интервальная съемка.

Между съемкой кадров монитор выключается. Если в течение интервала между съемкой кадров вы нажмете кнопку , на ЖК мониторе появится информация о количестве оставшихся кадров и величине интервала.

Если вы нажмете кнопку **MENU**, на ЖК мониторе появится [Закончить интервальную съемку?]. Для отмены режима нажмите кнопку **ОК**.



- Интервальная съемка невозможна в режиме  и .
- Меню интервальной съемки в пункте 3 также может быть вызвано на экран из меню [ Съемка].



- При интервальной съемке все кадры будут отсняты при тех же самых условиях съемки, что и первый кадр. Пункты, установленные на "Авто", запоминаются как установки " Авто ". Если режим фокусировки установлен на "AF", автофокусировка будет настраиваться для каждого кадра.
- Если карта памяти SD или встроенная память заполнится до окончания процесса съемки, произойдет автоматическое отключение камеры.

Отображение информации о съемке

При каждом нажатии кнопки **OK** дисплей монитора меняется в следующей последовательности: обычный режим, отображение гистограммы, гистограмма + информация, без символов, монитор отключен. Смотрите “Индикация на мониторе” (р.12) относительно режимов дисплея.



Даже при отключенном мониторе все кнопки камеры работают как обычно. Для съемки кадра нажмите как обычно кнопку спуска.

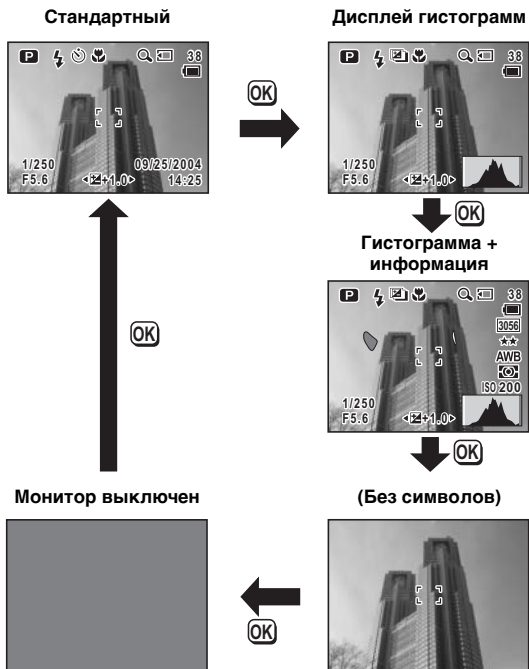

Гистограмма представляет собой диаграмму, показывающую распределение яркости изображения на горизонтальной оси (самые темные оттенки слева и самые светлые справа) и разрешение на вертикальной оси.

Форма диаграммы говорит о том, правильно ли выбрана выдержка. Если выдержка выбрана правильно, наивысшие точки диаграммы расположены в центре. Если изображение слишком темное, наивысшие точки расположены слева, а если слишком светлое – справа.

Яркие участки (если изображение настолько яркое, что становится сплошь белым) высвечиваются мигающим красным цветом на экране монитора, а затемненные участки (если изображение настолько темное, что становится сплошь черным) высвечиваются мигающим желтым цветом.

Установка функций съемки

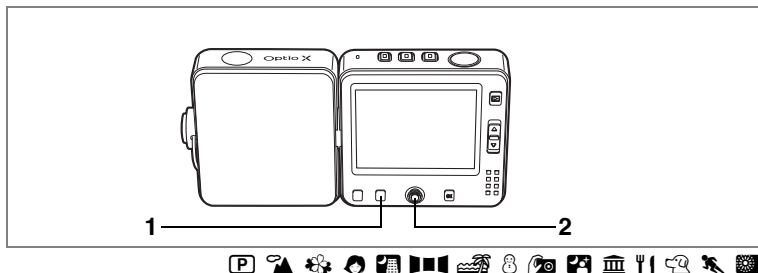

Выбор режима фокусировки

Режим фокусировки

AF	Автофокус	При половинном нажатии на кнопку спуска камера фокусируется на объект, находящийся в пределах рамки автофокусировки. В этом режиме минимальная дистанция до объекта 40 см.
	Макрорежим	Этот режим используется на дистанции 18 - 50 см. При половинном нажатии кнопки спуска камера фокусирует объект, находящийся в пределах рамки автофокусировки.
	Режим супермакро	Используйте этот режим при дистанции до объекта 6 - 20 см. При половинном нажатии кнопки спуска камера фокусирует объект, находящийся в пределах рамки автофокусировки. Вспышка выключена ☺.
	Пейзажный режим автофокусировки	Этот режим используется для съемки удаленных объектов. Вспышка устанавливается на ☺ (выключается).
MF	Ручная фокусировка	Этот режим позволяет настраивать резкость вручную.
	Выбор зоны AF	В этом режиме можно выбрать одно из 9 положений рамки автофокуса.

1 Нажмите кнопку Fn в режиме

Отображаются указания к функциям.

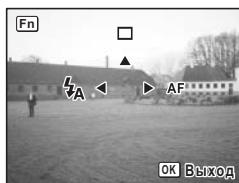

2 Нажмите кнопку джойстика (▶).

При каждом нажатии кнопки изменяется режим фокусировки. Фотокамера готова к съемке с выбранным режимом фокусировки.



Убедитесь в отсутствии каких-либо загрязнений объектива, поскольку в режиме  фотокамера может сфокусироваться на пятне, а не на объекте съемки.



Исходной установкой является **AF**.

4

Сохранение режима фокусировки  стр.92

Ручная фокусировка

Ниже описан процесс ручной фокусировки.

1 Нажмите кнопку Fn в режиме .

Отображаются указания к функциям.

2 При помощи кнопок джойстика (▶) выберите MF.

В режиме ручной фокусировки на мониторе отображается увеличенная в два раза центральная часть кадра.

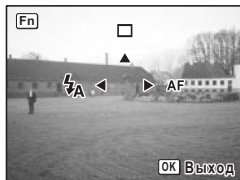

3 Нажимайте кнопки джойстика (▲▼).

На ЖК мониторе появится индикатор ручной фокусировки, указывающий приблизительное расстояние до объекта. Используя его показание как справочную информацию, отрегулируйте фокус кнопками джойстика (▲▼).

▲: дальше

▼: ближе

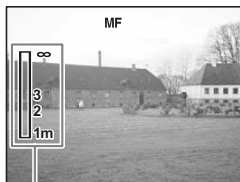







Индикатор ручной

4 Нажмите спусковую кнопку наполовину.

Фокусировка завершена, и дисплей возвращается в обычный режим. Фокус настраивается автоматически в течение 5 секунд.

Выбор зоны фокусировки

- 1 Нажмите кнопку Fn в режиме .**
- 2 При помощи кнопки джойстика () выберите .**
Появляется ранее выбранная рамка фокусировки.
- 3 Используя кнопки джойстика (, , , ) выберите рамку фокусировки.**
- 4 Нажмите кнопку ОК.**
Рамка фокусировки зафиксирована в новом положении.

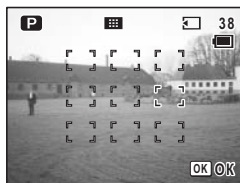

В этом режиме рамка фокусировки появляется в виде точки.

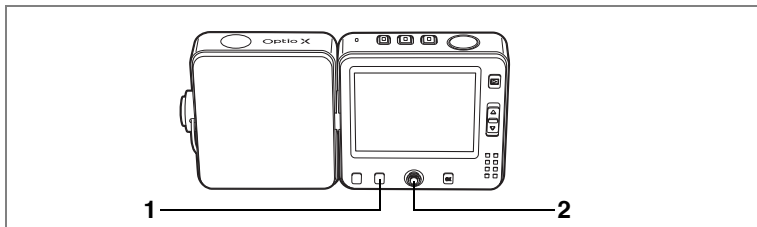

Выбор режима работы вспышки

Режимы вспышки

	Авторежим	Вспышка срабатывает автоматически в зависимости от условий освещения.
	Вспышка выключена	Вспышка не срабатывает независимо от условий освещения. Этот режим используется там, где съемка со вспышкой запрещена.
	Вспышка включена	Вспышка срабатывает независимо от освещенности. Вы можете выбрать режим синхронизации вспышки по задней шторке.
	Авторежим + снижение эффекта «красных глаз»	В этом режиме происходит уменьшение эффекта "красных глаз", вызванного отражением света вспышки от глаз фотографируемого. Вспышка срабатывает автоматически.
	Вспышка включена + снижение эффекта "красных глаз"	В этом режиме происходит уменьшение эффекта "красных глаз", вызванного отражением света вспышки от глаз фотографируемого. Вспышка срабатывает независимо от освещенности.



Если объектив находится в телеположении , при съемке со вспышкой края изображения могут получиться затемненными. Проверьте изображение при воспроизведении.



- Вспышка не будет работать в режиме и , или если режим кадров установлен на , или , или если режим фокусировки установлен на или .
- При использовании функции снижения эффекта "красных глаз" срабатывает предварительная вспышка.

1 Нажмите кнопку Fn в режиме

Отображаются указания к функциям.

2 Нажмите кнопку джойстика ().

Каждый раз при нажатии этой кнопки изменяется режим работы вспышки.

Камера готова к съемке в выбранном режиме работы вспышки.

Сохранение режима работы вспышки стр.92



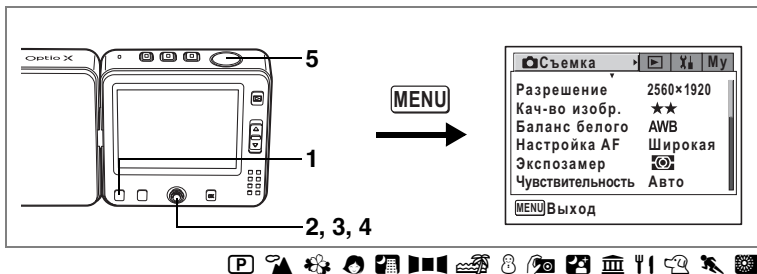

Выбор разрешения изображения



Вы можете выбрать одну из шести установок разрешения. Чем больше разрешение, тем четче будут детали при распечатке изображения на принтере. Качество отпечатанной фотографии зависит от степени сжатия (уровня качества), установки экспозиции, разрешения принтера и других факторов; поэтому при съемке не следует выбирать завышенное разрешение.

Разрешение 1024x768 достаточно для печати снимков формата открыток. Примерный размер файла указывается после разрешения.

Чем выше разрешение, тем крупнее изображение и размер файла. Объем данных также зависит от выбранного уровня качества (см. стр.81).

Разрешение

Разрешение	Применение
2560x1920	Для печати высококачественных изображений, снимков формата А4 и редактирования изображений на компьютере.
2304x1728	
2048x1536	
1600x1200	Для печати изображений в формате почтовой открытки. Для размещения в Интернете или пересылке по электронной почте.
1024x768	
640x480	

- 1 **Нажмите кнопку MENU в режиме .**
Появляется меню [ Съемка].
- 2 **При помощи кнопок джойстика (▲ ▼) выберите пункт [Разрешение].**
- 3 **Нажмите кнопку джойстика (▶).**
Появится выпадающий список меню.
Примерный размер файла указывается после разрешения.
- 4 **С помощью кнопок джойстика (▲ ▼) выберите установку.**
- 5 **Нажмите спусковую кнопку наполовину.**

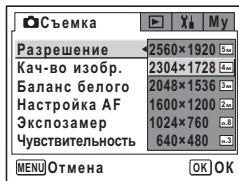

Установка разрешения сохраняется, и экран возвращается в режим съемки. Смотрите пункт 6 “Работа в программном меню” (стр.45) о других операциях после завершения ввода параметров установки.

Разрешение и уровень качества  стр.22

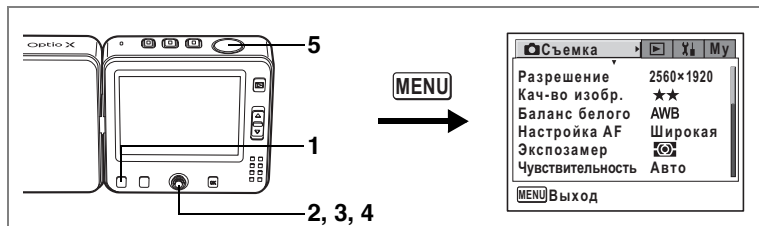







Выбор уровня качества изображения

Качество изображения определяется степенью сжатия изображения. Чем больше звездочек, тем меньше уровень сжатия и выше качество, но при этом возрастает размер файла. На размер файла также влияет разрешение (см. стр.79).

Уровень качества

★★★	Наилучшее	Минимальная степень сжатия. Для распечатки фотоснимков.
★★	Повышенное	Стандартная степень сжатия. Используется для просмотра кадров на экране компьютера.
★	Хорошее	Максимальная степень сжатия файла. Используется для отправки по электронной почте и размещения на сайте в Интернете.

- 1 Нажмите кнопку MENU в режиме .**
Появляется меню [ Съемка].
- 2 При помощи кнопок джойстика ( ) выберите пункт [Кач-во изобр.].**
- 3 Нажмите кнопку джойстика ().**
Появится выпадающий список меню.
- 4 Используйте кнопки джойстика ( ) для изменения установки.**
- 5 Нажмите спусковую кнопку наполовину.**

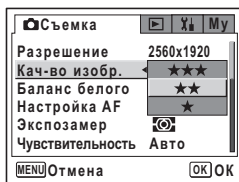

Установка степени сжатия сохраняется, и экран возвращается в режим съемки.

Смотрите пункт 6 "Работа в программном меню" (стр.45) о других операциях после завершения ввода параметров установки.

Разрешение и уровень качества см. стр.22

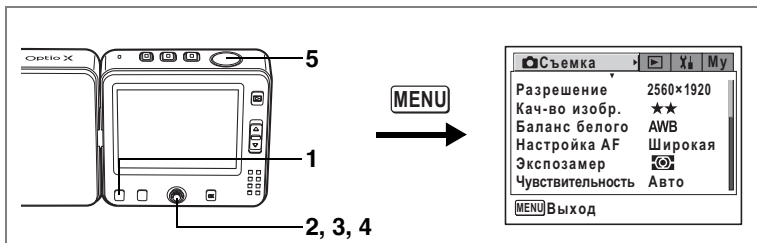

Баланс белого

Установка баланса белого в соответствии с условиями освещения во время съемки обеспечивает правильное воспроизведение цветов на снимке.

Баланс белого

AWB	Авторежим	Фотокамера автоматически настраивает баланс белого.
	Дневное освещение	Используйте этот режим при съемке вне помещения в ясную погоду.
	Тень	Используйте этот режим при съемке вне помещения в тени.
	Искусственное освещение	Используйте этот режим при съемке с лампами накаливания.
	Люминесцентное освещение	Используйте этот режим при съемке с люминесцентным освещением.
	Ручной режим	Используйте этот режим для настройки баланса белого вручную.

1 Нажмите кнопку MENU в режиме или .

Появляется меню [Съемка].

2 При помощи кнопок джойстика (▲▼) выберите [Баланс белого].

3 Нажмите кнопку джойстика (▶).

На мониторе появляется экран установки баланса белого.

4 Используйте кнопки джойстика (▲▼) для изменения установки.



5 Нажмите спусковую кнопку наполовину.

Установка баланса белого сохраняется, и экран возвращается в режим съемки.

Смотрите пункт 6 “Работа в программном меню” (стр.45) о других операциях после завершения ввода параметров установки.

Сохранение установки баланса белого  стр.92

Автобрекетинг  стр.68

Ручная установка

Приготовьте чистый лист белой бумаги.

1 Выберите пункт  (ручной) на экране установок баланса белого.

2 Наведите фотокамеру на чистый лист бумаги так, чтобы он заполнил весь экран.

3 Нажмите кнопку спуска полностью.
Производится автоматическая настройка баланса белого.

4 Нажмите кнопку ОК.

Установка сохранена, и экран возвращается в режим [ Съемка].

5 Нажмите кнопку MENU.

Фотокамера готова к съемке.

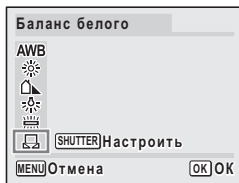

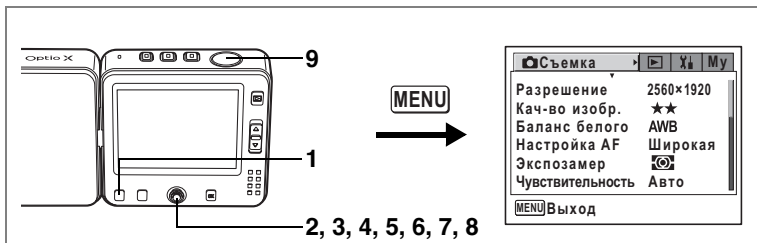

Настройка параметров автофокусировки

Можно задать ряд различных параметров автофокусировки.

4

ФОТОСЪЕМКА

Изменение зоны фокусировки

Можно изменить тип зоны автофокусировки (Зона фокусир.).

Зона фокусировки

Широкая	Стандартная зона фокусировки
Точечная	Узкая зона фокусировки



Точечная зона автофокуса выбирается в режиме фокусировки

Регулировка ограничителя фокуса

Вы можете выбрать, следует ли ограничивать зумирование объектива при определенных условиях.

Включите ограничитель фокуса , чтобы ограничить фокусировку большими расстояниями для обычной съемки и близкими расстояниями для макросъемки. Это позволит ускорить процесс фокусировки.

1 Нажмите кнопку **MENU** в режиме

Появляется меню [Съемка].

2 При помощи кнопок джойстика () выберите [**Настройка AF**].

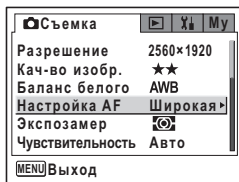

3 Нажмите кнопку джойстика (▶).

Появляется экран настройки автофокусировки.

4 При помощи кнопок джойстика (▲▼) выберите [Зона фокусировки].

5 Нажмите кнопку джойстика (▶).

Появится выпадающий список меню.

6 Используйте кнопки джойстика (▲▼) для изменения установки.

7 При помощи кнопок джойстика (◀) и затем (▼) выберите пункт [Огранич. фокуса].

8 Используя кнопки джойстика (◀▶), выберите или .

9 Нажмите спусковую кнопку наполовину.

Установка AF сохраняется, и камера возвращается в режим съемки. Смотрите пункт 6 “Работа в программном меню” (стр.45) о других операциях после завершения ввода параметров установки.

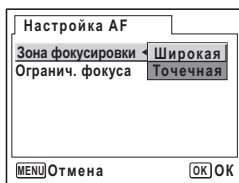

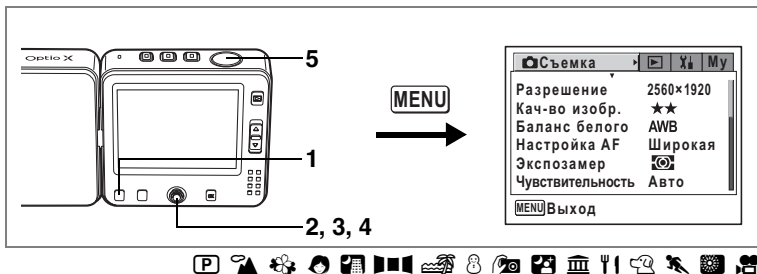

Выбор режима экспомера

Вы можете выбрать, по какой зоне кадра будет производиться замер и установка экспозиции. Установка по умолчанию (многосегментная).

Экспомер

	Многосегментный	Экспозиция определяется по всему полю.
	Центрально-взвешенный	Экспозиция определяется, в основном, по центральной части поля.
	Точечная	Экспозиция определяется только по узкой центральной части поля.

1 Нажмите кнопку **MENU** в режиме или .

Появляется меню Съемка].

2 При помощи кнопок джойстика (**▲ ▼**) выберите [Экспомер].

3 Нажмите кнопку джойстика (**▶**).

Появится выпадающий список меню.

4 При помощи кнопок джойстика (**▲ ▼**) выберите установку.

5 Нажмите спусковую кнопку наполовину.

Установка экспомера сохраняется, и экран возвращается в режим съемки.

Смотрите пункт 6 “Работа в программном меню” (стр.45) о других операциях после завершения ввода параметров установки.

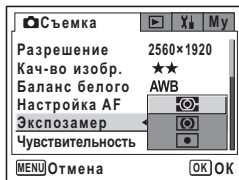

Сохранение режима экспомера стр.92

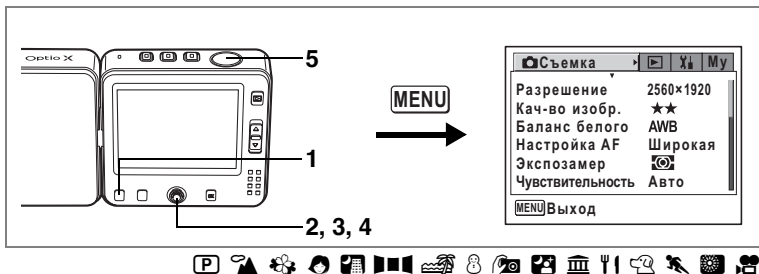

Выбор чувствительности

Вы можете выбрать светочувствительность в соответствии с условиями освещения. Установка по умолчанию «Авто».

Чувствительность

Авторежим	Камера автоматически устанавливает светочувствительность.
80	• Чем ниже светочувствительность, тем ниже шумы. При низком освещении обрабатываются более длинные выдержки.
160	• При высокой светочувствительности в условиях недостаточного освещения выдержка уменьшается, чтобы предотвратить смазывание снимков из-за вибрации камеры, но увеличивается уровень шумов.
320	

- 1 Нажмите кнопку MENU в режиме или .**
Появляется меню [Съемка].
- 2 С помощью кнопок джойстика () выберите требуемую чувствительность [Чувствительность].**
- 3 Нажмите кнопку джойстика ().**
Появится выпадающий список меню.
- 4 С помощью кнопок джойстика () выберите требуемую установку.**
- 5 Нажмите спусковую кнопку наполовину.**

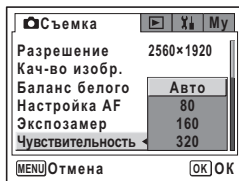

Установка чувствительности сохраняется, и экран возвращается в режим съемки.

Смотрите пункт 6 «Работа в программном меню» (стр.45) о других операциях после завершения ввода параметров установки.

Сохранение чувствительности стр.92

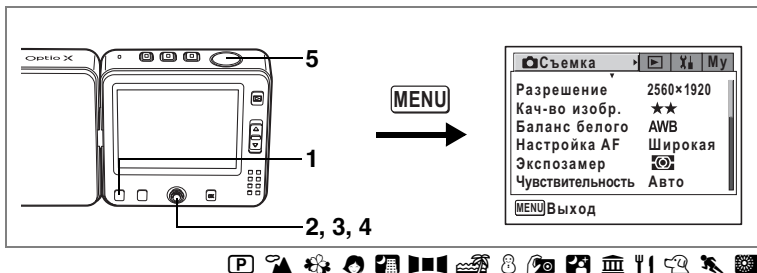

Установка времени мгновенного просмотра

Вы можете выбрать одну из следующих установок: 0.5 сек., 1 сек., 2 сек., 3 сек., 4 сек., 5 сек. или Выкл (отмена просмотра). Значение по умолчанию 1 сек.

4

ФОТОСЪЕМКА

- 1 **Нажмите кнопку MENU в режиме** .
Появляется меню [Съемка].
- 2 **С помощью кнопок джойстика (▲ ▼) выберите [Мгнов.просмотр].**
- 3 **Нажмите кнопку джойстика (▶).**
Появится выпадающий список меню.
- 4 **Используйте кнопки джойстика (▲ ▼) для изменения установок.**
- 5 **Нажмите спусковую кнопку наполовину.**

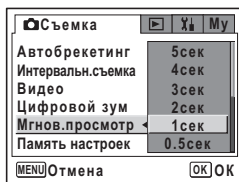

Установка мгновенного просмотра сохранена, и экран возвращается в режим съемки.

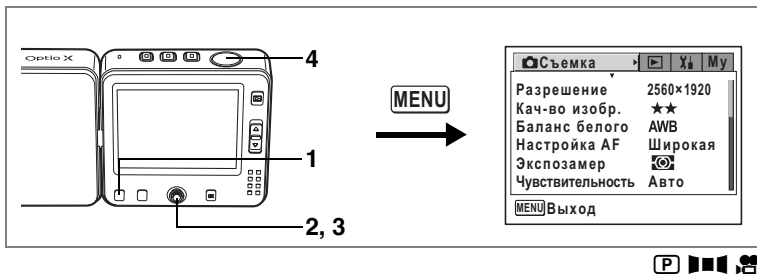

Смотрите пункт 6 “Работа в программном меню” (стр.45) о других операциях после завершения ввода параметров установки.

Мгновенный просмотр стр.35



Выбор резкости (Резкость)

Вы можете изменять резкость изображения по своему желанию.

- 1 Нажмите кнопку MENU в режиме  или .**
Появляется меню [ Съемка].
- 2 При помощи кнопок джойстика (▲ ▼) выберите [Резкость].**
- 3 Используйте кнопки джойстика (◀ ▶) для изменения установки следующим образом:**

- [Нормальная] -
- [Мягкая (-)] -
- [Высокая (+)].

Для смягчения контуров выберите (-), а для повышения резкости выберите (+).

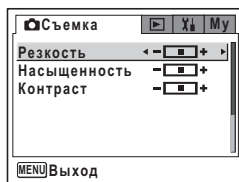

- 4 Нажмите спусковую кнопку наполовину.**

Установка резкости сохраняется, и экран возвращается в режим съемки. Смотрите пункт 6 "Работа в программном меню" (стр.45) о других операциях после завершения ввода параметров установки.

Автобрекетинг  стр.68

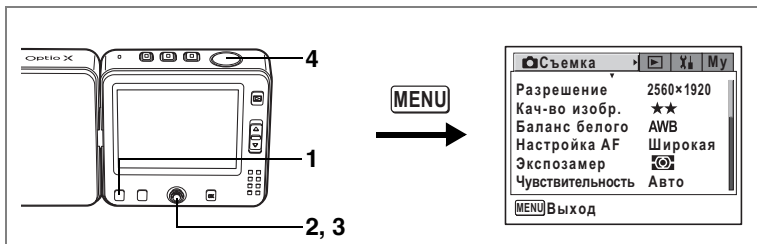

Выбор насыщенности (Насыщенность)

Вы можете установить цветовую насыщенность изображения.

4

Фотосъемка

- 1 Нажмите кнопку MENU в режиме или .**

Появляется меню [Съемка].

- 2 При помощи кнопок джойстика (▲ ▼) выберите [Насыщенность].**

- 3 Используйте кнопки джойстика (◀ ▶) для выбора установки:**

- [Нормальная] -
- [Высокая (+)] -
- [Низкая (-)].

Для уменьшения насыщенности выберите (-), а для повышения – выберите (+).

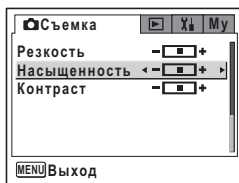

- 4 Нажмите спусковую кнопку наполовину.**





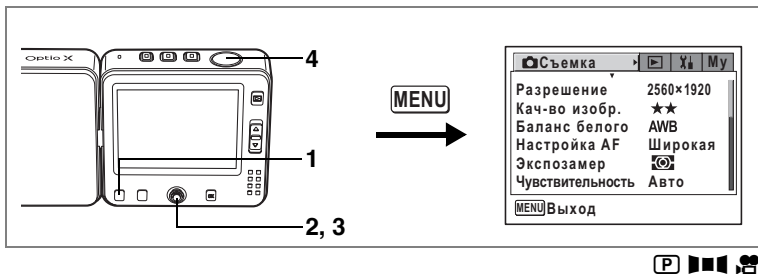

Установка насыщенности сохраняется, и экран возвращается в режим съемки. Смотрите пункт 6 “Работа в программном меню” (стр.45) о других операциях после завершения ввода параметров установки.

Автобрекетинг стр.68



Выбор контраста (Контраст)

Вы можете установить контраст изображения.

- 1 Нажмите кнопку MENU в режиме  или .**
Появляется меню [ Съемка].
- 2 При помощи кнопок джойстика ( ) выберите [Контраст].**
- 3 Используйте кнопки джойстика ( ) для выбора установки:**

- [Нормальная] -
- [Высокая (+)] -
- [Низкая (-)].

Для уменьшения контрастности выберите (-), а для повышения - выберите (+).

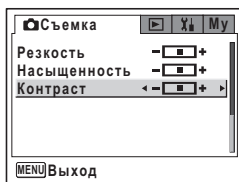

- 4 Нажмите спусковую кнопку наполовину.**

Установка контраста сохраняется, и экран возвращается в режим съемки. Смотрите пункт 6 "Работа в программном меню" (стр.45) о других операциях после завершения ввода параметров установки.

Автобрекетинг  стр.68

Сохранение установок (Память настроек)

Вы можете выбрать, сохранять ли измененные настройки при выключении фотокамеры или сбрасывать параметры на исходные. Ниже перечислены параметры, которые можно сохранить. При выборе установки (Вкл.) настройки сохраняются в том виде, в каком они были непосредственно перед выключением камеры. При выборе (Выкл.) после выключения камеры происходит сброс настроек на исходные. В таблице указывается установка по умолчанию для каждого пункта. Не перечисленные здесь параметры также будут сохранены при отключении камеры.

Пункт меню	Описание	Установка по умолчанию
Режим вспышки	Режим вспышки устанавливается кнопкой Fn и кнопкой джойстика (◀) (стр.78)	<input checked="" type="checkbox"/>
Режим кадров	Режим кадров устанавливается кнопкой Fn и кнопкой джойстика (▲) (стр.64-72)	<input type="checkbox"/>
Режим фокусир.	Режим фокусировки устанавливается кнопкой Fn и кнопкой джойстика (▶) (стр.75)	<input type="checkbox"/>
Положение зума	Положение зума регулируется рычажком зума (стр.61)	<input type="checkbox"/>
Руч.фокусировка	Ручная фокусировка устанавливается кнопкой Fn и кнопкой джойстика (▶) (стр.76)	<input type="checkbox"/>
Баланс белого	Установка [Баланс белого] в меню [📷 Съемка] (стр.82)	<input type="checkbox"/>
Экспозамер	Установка [Экспозамер] в меню [📷 Съемка] (стр.86)	<input type="checkbox"/>
Чувствит.	Установка [Чувствит.] в меню [📷 Съемка] (стр.87)	<input type="checkbox"/>
Экспокоррекция	Значение экспокоррекции устанавливается кнопками джойстика (◀▶) (стр.63)	<input type="checkbox"/>
Цифровой зум	Установка [Цифровой зум] в меню [📷 Съемка] (стр.62)	<input checked="" type="checkbox"/>
DISPLAY	Режим дисплея выбирается кнопкой ОК (стр.73, стр.105)	<input type="checkbox"/>
Номер файла	При установке новой карты памяти и выборе «Вкл.» производится присвоение порядкового номера файла.	<input checked="" type="checkbox"/>



Установка [Руч.фокусировка] на (Вкл) одновременно устанавливает [Положение зума] на (Вкл).

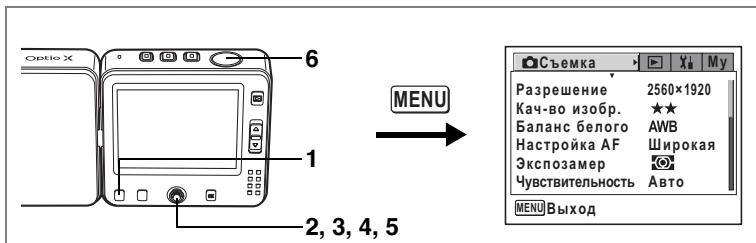

1 Нажмите кнопку **MENU** в режиме или .

Появляется меню [Съемка].

2 Нажмите кнопки джойстика (**▲ ▼**) для выбора меню [Память настроек].

3 Нажмите кнопку джойстика (**►**).

Отображается экран памяти настроек.

4 Выберите параметр кнопками джойстика (**▲ ▼**).

5 Используя кнопки джойстика (**◀ ▶**), выберите (Вкл) или (Выкл).

6 Нажмите спусковую кнопку наполовину.

Установка памяти настроек сохраняется, и экран возвращается в режим съемки.

Смотрите пункт 6 “Работа в программном меню” (стр.45) о других операциях после завершения ввода параметров установки.

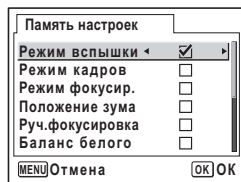

Сброс на установки по умолчанию только функций съемки

Эта функция позволяет вам вернуть исходные настройки только для функций съемки.

Все настройки в меню [📷 Съемка] возвращаются к значениям по умолчанию:

Разрешение, уровень качества, баланс белого, настройка AF, экспозамер, чувствительность, автобрекетинг, интервальная съемка, видеосъемка, цифровой зум, мгновенный просмотр, память настроек, резкость, насыщенность, контраст

1 Нажмите центральную кнопку в режиме 📷.

Появляется экран быстрого меню.

2 С помощью кнопок джойстика (▲ ▼) выберите [Запуст. режим записи].

3 Нажмите центральную кнопку.

Появится экран подтверждения.

4 С помощью кнопок джойстика (▲ ▼) выберите [Запуск] и нажмите центральную кнопку.

Все функции съемки сбрасываются на значения по умолчанию, и камера возвращается в режим 📷.



Запись видеосюжетов

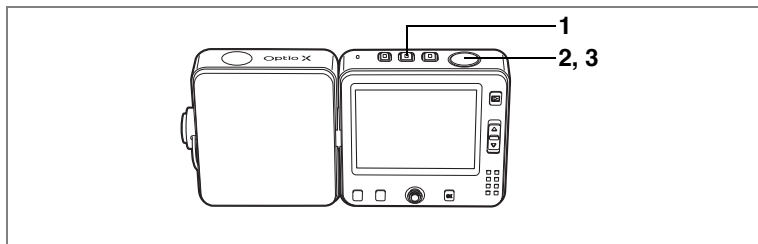

Запись видеосюжетов

Этот режим позволяет снимать видеосюжеты со звуковым сопровождением.

1 Нажмите кнопку .

На мониторе отображается следующая информация.

- 1 Символ режима видеосъемки (обычно символ отсутствует)
- 2 Индикатор записи (во время записи мигает)
- 3 Остающееся время записи

Переведите рычажок зума вверх или вниз для изменения масштаба изображения.

 : увеличивает объект

 : увеличивает зону охвата











2 Нажмите кнопку спуска полностью.

Начинается запись.

При записи видеосюжета зум работает только в цифровом диапазоне.



- Нажмите кнопку  для переключения из режима  или  в режим . Однако, запись остановится при переключении на  из режима съемки .
- В режиме  вспышка не срабатывает независимо от условий освещения.
- В режиме записи  фокус заблокирован.

3 Нажмите кнопку спуска полностью.

Запись остановится.

Воспроизведение видеороликов  стр.108

Удерживание кнопки спуска в нажатом положении

Чтобы начать съемку видеосюжета, удерживайте кнопку спуска в нажатом положении более 1 секунды. Съемка будет производиться до тех пор, пока вы не отпустите кнопку.

Съемка отдельных изображений во время видеосъемки

Можно снимать отдельные кадры, не прерывая запись видеосюжета.





- Во время записи видеосюжета режимы автоспуска, непрерывной съемки, "4-в-1", автобрекетинга и интервальной съемки недоступны.
- При съемке одиночного кадра во время записи видеосюжета звук спуска и других операций отключается.
- Для обеспечения обработки данных одиночного кадра в процессе съемки видеосюжета, обработка данных видеосюжета приостанавливается на время срабатывания затвора плюс примерно две секунды.
- При съемке одиночного изображения можно беспрепятственно продолжать запись звукового сопровождения к видеосюжету, однако звуки срабатывания затвора и пр. также могут записаться.

- **Съемка отдельного изображения с помощью кнопки  во время записи видеосюжета.**

С помощью кнопки  можно снять отдельный кадр, не прерывая запись видеосюжета.

1 Во время записи видеосюжета быстро нажмите кнопку .

Запись продолжается, но камера переходит в режим .

На экране режима  отображается время записи видеосюжета.

Смотрите “Фотосъемка” (р.53) относительно съемки отдельных кадров.



Время записи

2 Нажмите кнопку спуска полностью.

Снимок сделан.

После съемки кадра запись видеосюжета продолжается.

- **Съемка отдельных изображений во время записи видеосюжета с помощью быстрого меню.**

С помощью быстрого меню также можно снять отдельный кадр во время записи видеосюжета.

1 Во время записи видеосюжета нажмите центральную кнопку.

Запись будет продолжаться и появится экран быстрого меню.

2 С помощью кнопок джойстика (▲ ▼) выберите [Сделать снимок] и нажмите центральную кнопку.

Кадр снимается при одинаковых с видеосюжетом условиях съемки. После съемки кадра камера возвращается в режим записи видеосюжета.



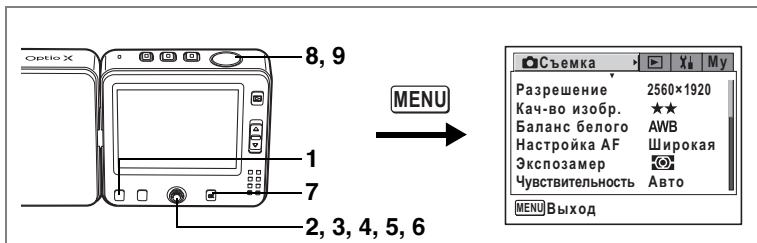

Съемка видеосюжета в черно-белых тонах или сепия (Цветовой режим)

4

Фотосъемка

Данная функция позволяет изменять цветовой режим видеоролика. Помимо записи в обычной цветовой гамме можно выбрать также черно-белый фильтр или сепию.

- 1 **Нажмите кнопку MENU в режиме** .
Появляется меню [Съемка].
- 2 **С помощью кнопок джойстика (▲ ▼) выберите [Видео].**
- 3 **Нажмите кнопку джойстика (▶).**
Появляется экран режима видео.
- 4 **С помощью кнопок джойстика (▲ ▼) выберите пункт [Цветовой режим].**
- 5 **Нажмите кнопку джойстика (▶).**
Появится выпадающий список меню.
- 6 **С помощью кнопок джойстика (▲ ▼) выберите установку.**
- 7 **Нажмите наполовину спусковую кнопку.**
Выбранный цветовой режим задействован, и камера готова к съемке.
- 8 **Нажмите кнопку спуска полностью.**
Запись видеосюжета начинается.
- 9 **Нажмите кнопку спуска полностью.**
Запись видеосюжета прекращается.

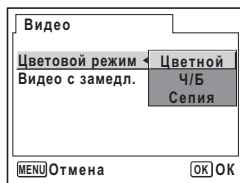

Видеосъемка с замедлением

Этот режим позволяет снимать видеосюжеты с задержкой смены кадров, чтобы при просмотре в обычном режиме действие казалось ускоренным. Например, если вы выберете значение x2, будет снята половина от обычного количества кадров, и при просмотре видеосюжета с обычной скоростью объект будет двигаться в два раза быстрее.

- 1 Нажмите кнопку MENU в режиме .**
Появляется меню [Съемка].
- 2 С помощью кнопок джойстика (▲ ▼) выберите [Видео].**
- 3 Нажмите кнопку джойстика (▶).**
Появляется экран режима видео.
- 4 Кнопками джойстика (▲ ▼) выберите режим видеосъемки с замедлением [Видео с замедл.].**
- 5 Нажмите кнопку джойстика (▶).**
Появится выпадающий список меню.
- 6 При помощи кнопок джойстика (▲ ▼) выберите установку кратности.**
Вы можете выбрать (Выкл), x2, x5, x10, x20, x50 или x100.
- 7 Нажмите наполовину спусковую кнопку.**
Камера готова к видеосъемке с замедлением.
- 8 Нажмите кнопку спуска полностью.**
Камера начинает запись видео с замедлением.
Выбранная кратность изменения скорости съемки будет отображена на мониторе.
- 9 Нажмите кнопку спуска полностью.**
Остановите запись видеосюжета.

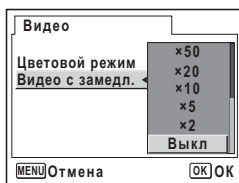





Видеосюжеты, снятые с замедлением, записываются без звукового сопровождения.

Просмотр и удаление изображений

Воспроизведение кадров

Переключение между режимами съемки и воспроизведения

Режим  предназначен для фотосъемки, а режим  – для съемки видеосюжетов.

Процедуры переключения между режимами ,  и режимом воспроизведения приведены ниже.

Для переключения из режима или в режим воспроизведения

Из режимов  и  можно переключиться в режим воспроизведения.

1 Нажмите кнопку .

Фотокамера переключается в режим воспроизведения.

Для переключения из режима воспроизведения в режим или

1 Нажмите кнопку или .





Камера переключается в режим  или .

Для переключения из режима в режим

1 Нажмите кнопку .

Камера переключается в режим .



Для переключения из режима  в режим  нажмите кнопку .
При удерживании кнопки  или  камера выключается.
Для переключения режима кнопку надо нажимать быстро.

Воспроизведение кадров

Смотрите инструкции на “Воспроизведение” (стр.37).

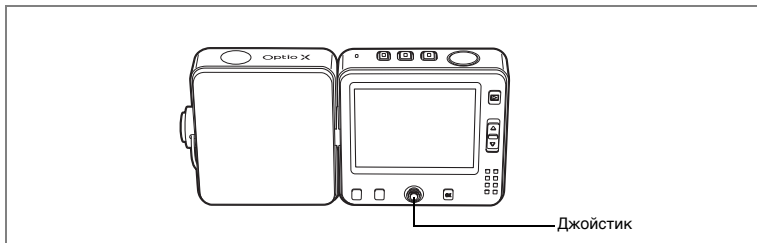









Отображение девяти кадров и отображение папок

Отображение девяти кадров

Одновременно можно выводить на экран девять иконок отснятых изображений.

1 Нажмите рычажок зума в режиме воспроизведения.

Появляется страница с девятью иконками изображений. На следующей странице отображаются следующие девять снимков. С помощью кнопок джойстика (   ) можно перемещать рамку. При наличии десяти и более изображений, если вы выбрали  и нажали кнопку джойстика () , появляется предыдущая страница. Аналогичным образом, если вы выбрали снимок  и нажали кнопку джойстика () , появляется следующая страница.





Появляющиеся на изображениях символы имеют следующие значения:

Нет символа: Кадр без звукового комментария

 (с изображением) : Кадр со звуковым комментарием

 : Видеосюжет (отображен первый кадр)

 (без изображения) : Только звуковой файл

Чтобы включить режим полноэкранного отображения выбранного кадра, переведите рычажок зума в направлении  или нажмите кнопку **OK**.

Для переключения в режим съемки нажмите кнопку .

Отображение папок

В меню [Установки] для пункта [Имя папки] выберите установку [Дата]. Тогда изображения и фонограммы можно будет сохранять в разных папках, сортируя их по дате записи. Папку для определенной даты можно выбрать следующим образом.

- 1 В режиме воспроизведения переведите рычажок зума в направлении ☒.**

Экран переходит в режим 9-кадрового показа.

- 2 Сдвиньте рычажок зума в направлении ☒.**

Появится список папок.

- 3 При помощи кнопок джойстика (▲▼◀▶) выберите папку.**

Нажмите рычажок зума 🔍 для отображения девяти иконок в папке.

Затем нажмите рычажок зума 🔍 или нажмите кнопку **OK**, чтобы переключить камеру в режим полноэкранного отображения кадра.

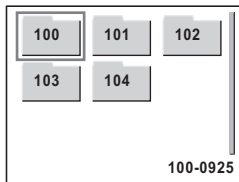

Изменение имени папки с изображениями ⓘ стр.148

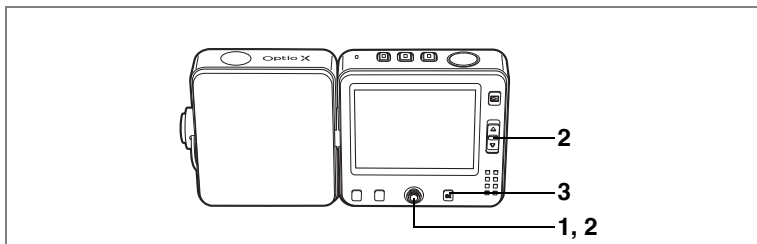

Изменение масштаба изображения на мониторе

Вы можете увеличить изображение максимум в восемь раз. Следуйте подсказкам на ЖК мониторе, появляющимся во время увеличения.

- 1 Активизируйте режим воспроизведения и с помощью кнопок джойстика (◀▶) выберите изображение, которое вы хотите увеличить.**

- 2 Нажмите рычажок зума Q.**

Будет произведено увеличение изображения (от 1 до 8 раз). Удержание этой кнопки нажатой изменяет увеличение непрерывно.



Когда на мониторе отображается увеличенное изображение, можно выполнять следующие операции.

- | | |
|-------------------------|-----------------------------------|
| Кнопки джойстика (▲▼◀▶) | Выбор зоны увеличения |
| Рычажок зума (Q) | Увеличение изображения (до 8 раз) |
| Рычажок зума (Q) | Уменьшение изображения (до x1) |

- 3 Нажмите кнопку OK.**

Изображение возвращается к масштабу x1.



Масштаб видеоролика нельзя увеличить.

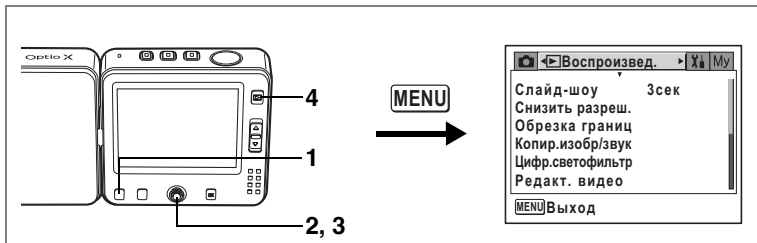

Быстрое увеличение кадра

Вы можете вывести изображение с максимальным увеличением, просто нажав один раз рычажок зума  во время просмотра одиночного изображения.

1 Нажмите кнопку **MENU** в режиме воспроизведения.

Появится меню [ Воспроизвед.].

2 Кнопками джойстика () выберите пункт [Быстр.увеличение].

3 Используя кнопки джойстика (,) выберите (Вкл) или (Выкл).

: Переход на 8-кратное увеличение

: Однократное нажатие рычажка зума  вызывает пошаговое увеличение изображения от x1.1 до x8.0

4 Нажмите кнопку .

Фотокамера готова к воспроизведению кадров.

Смотрите пункт 6 "Работа в программном меню" (стр.45) о других операциях после завершения ввода параметров установки.

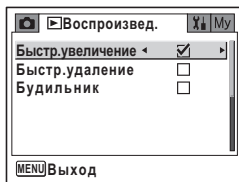

Отображение информации о съемке в режиме воспроизведения

Информация о съемке может быть выведена на ЖК монитор в режиме воспроизведения. Нажатие кнопки **OK** изменит режим дисплея. Смотрите стр.14 относительно режимов дисплея.



Отображение информации о съемке  стр.73

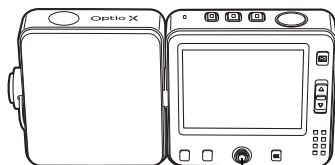

1, 2, 3

Режим слайд-шоу

Можно осуществлять последовательное воспроизведение всех записанных изображений.

- 1 **Нажмите центральную кнопку в режиме воспроизведения.**
Появляется экран быстрого меню.
- 2 **Кнопками джойстика (▲ ▼) выберите [Слайд-шоу].**
- 3 **Нажмите центральную кнопку.**
Слайд-шоу начинается
Для выхода из режима слайд-шоу нажмите любую кнопку.

Настройка режимов слайд-шоу

Вы можете задать режим смены изображений для слайд-шоу.

Эффекты

Выкл	Без эффектов
Появление	Следующее изображение перекрывает предыдущее слева направо
Клетки	Следующее изображение появляется в виде мозаики
Переход	Предыдущее изображение медленно исчезает и на его месте появляется следующее

- 1 **Войдите в режим воспроизведения и с помощью кнопок джойстика (◀ ▶) выберите кадр, с которого начнется слайд-шоу.**
- 2 **Нажмите кнопку MENU.**
Появится меню [] [Воспроизвед.].

3 Кнопками джойстика (▲ ▼) выберите [Слайд-шоу].

Чтобы начать слайд-шоу с установленными параметрами, перейдите к пункту 9.

4 Нажмите кнопку джойстика (▶).

Появляется экран слайд-шоу.

5 При помощи кнопок джойстика (▲ ▼) выберите режим [Интервал].

6 Нажмите кнопку джойстика (▶).

Появится выпадающий список меню.

7 Используйте кнопки джойстика (▲ ▼) для изменения интервала.

Выберите интервал:

3 сек, 5 сек, 10 сек, 20 сек, 30 сек.

8 Таким же образом выберите [Эффект].

Вы можете выбрать режимы «Выкл.», «Появление», «Мозаика» или «Переход».

9 Нажмите кнопку ОК.

Камера возвращается к экрану слайд-шоу, и показ начинается в соответствии с выбранными интервалом и эффектами.

Нажатие центральной кнопки приостанавливает слайд-шоу. Для возобновления показа нажмите во время паузы любую кнопку.

10 Нажмите кнопку ОК или кнопку MENU.

Слайд-шоу останавливается.

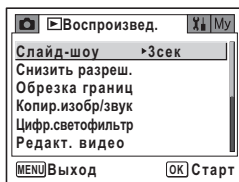

- Слайд-шоу будет продолжаться до тех пор, пока не будет нажата какая-либо кнопка.
- Кадры со звуковым комментарием будут воспроизводиться от начала до конца, независимо от заданного временного интервала режима.
- При нажатии кнопки джойстика (▶) во время просмотра видеосюжета на экран выводится следующий кадр.
- Фонограммы, сделанные в режиме , во время слайд-шоу не воспроизводятся.

Подключение камеры к видео оборудованию  стр.110

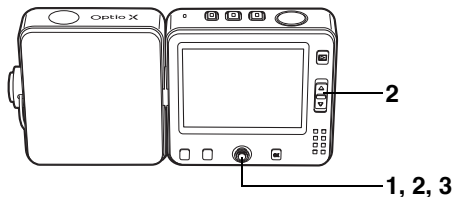

Воспроизведение видеосюжетов

Вы можете воспроизводить отснятые видеосюжеты. Во время воспроизведения на ЖК мониторе появится символ управляющей кнопки. Одновременно воспроизводится звуковое сопровождение.

- 1 Войдите в режим воспроизведения и с помощью кнопок джойстика (◀ ▶) выберите видеосюжет, который вы хотите просмотреть.**
- 2 Нажмите кнопку джойстика (▲).**
Начинается воспроизведение.



В процессе воспроизведения можно выполнять следующие операции.

Кнопка джойстика (◀)	Воспроизведение назад
Кнопка джойстика (▶)	Воспроизведение вперед
Кнопка джойстика (▲)	Пауза
Рычажок зума (L)	Увеличивает громкость
Рычажок зума (H)	Уменьшает громкость

Во время паузы можно выполнять следующие операции.

Кнопка джойстика (◀)	Назад на один кадр
Кнопка джойстика (▶)	Вперед на один кадр
Кнопка джойстика (▲)	Функция паузы отменяется

- 3 Нажмите кнопку джойстика (▼).**
Воспроизведение прекращается, и монитор возвращается в режим воспроизведения.

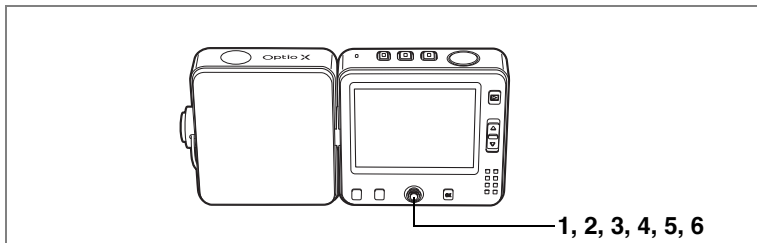

Сохранение кадра видеосюжета в качестве отдельного изображения

Эта функция позволяет сохранить кадр видеосюжета в качестве отдельного изображения.

- 1** Войдите в режим воспроизведения и с помощью кнопок джойстика (◀▶) выберите видеоролик.
- 2** С помощью кнопки джойстика (▲) включите воспроизведение видеосюжета.
- 3** Когда вы дойдете до необходимого кадра нажмите кнопку джойстика (▲).

Воспроизведение останавливается.

С помощью кнопок джойстика (◀▶) можно последовательно переключать кадры видеосюжета вперед и назад.

- 4** Нажмите центральную кнопку.
Появляется экран быстрого меню.
- 5** С помощью кнопки джойстика (▲▼) выберите [Сохранить как снимок].
- 6** Нажмите центральную кнопку.

Отображенное изображение будет сохранено как изображение с разрешением 320 x 240. После сохранения снимка экран возвращается к пункту 3.



Кадры из видеосюжета сохраняются в качестве отдельных изображений с разрешением 320 x 240. Функции изменения размера, обрезки границ и цифровых фильтров недоступны в меню [▶ Воспроизвед].

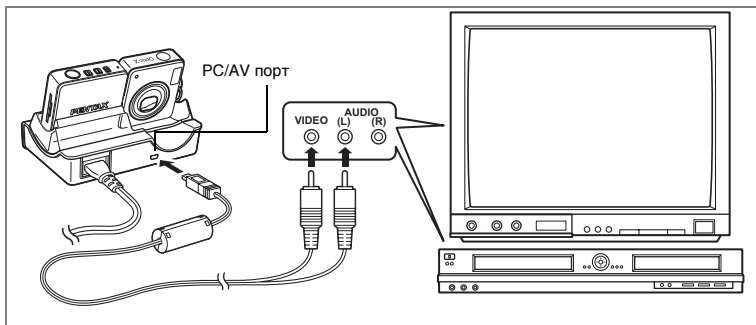

Подключив камеру с помощью кабеля AV через гнездо IN к телевизору, видеомаягнитофону или DVD рекордеру, можно записывать и воспроизводить изображения на видео оборудовании. Перед подключением кабеля убедитесь, что камера выключена.

5

Просмотр и удаление изображений



Аудио/видеокабель нельзя подключить непосредственно к камере. Установите фотоаппарат на USB док-станцию и подсоедините кабель к подставке.

- 1 Установите камеру на док-станцию.**
- 2 Подсоедините кабель AV к гнезду PC/AV на USB док-станции.**
- 3 Противоположные концы кабеля AV подключите к входному видеоразъему и аудиоразъему видео оборудования.**

При использовании стерео оборудования вставьте аудиоразъем в разъем L (белый).

- 4 Включите камеру и видеоустройство.**



В разных странах формат видеосигнала может быть разным. При неполадках с воспроизведением изображений проверьте формат видеосигнала. Смотрите инструкции к телевизору или другому оборудованию, к которому подключена фотокамера.

Изменение стандарта видеосигнала ⇐ стр.153

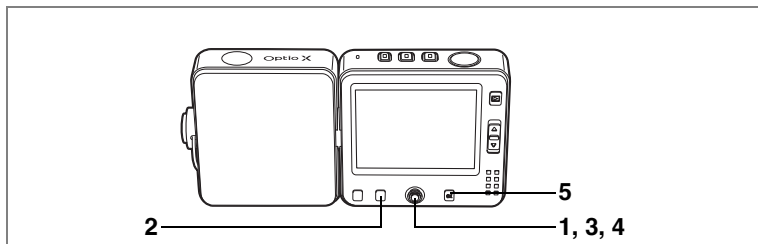

Удаление отдельных изображений и звуковых файлов

Вы можете поочередно удалять записанные изображения и звуковые файлы.



- После процедуры удаления изображения и аудиозаписи не подлежат восстановлению.
- Однако защищенные кадры и аудиозаписи удалить нельзя. (см. стр.115)

- 1 Активизируйте режим воспроизведения и при помощи кнопок джойстика (◀▶) выберите для удаления кадр или звуковой файл.**
- 2 Нажмите кнопку Fn.**
Отображаются указания к функциям.
- 3 Нажмите кнопку джойстика (▲).**
Появится экран удаления.
- 4 Кнопкой джойстика (▲) выберите [Удалить].**
- 5 Нажмите кнопку ОК.**
Кадр или звуковой файл удален.



- Если функция [Быстр.удаление] установлена на (Вкл.) в меню [▶ Воспроизвед.], пункт 4 можно пропустить. (см. стр.112)
- В режиме мгновенного просмотра при нажатии кнопки **Fn** появляется меню удаления, позволяющее вам удалить только что отснятый кадр. (см. стр.35)

Удаление звуковых комментариев

Если изображение имеет звуковой комментарий (☞ стр.139), вы можете удалить звук, не стирая само изображение.

- 1 Активизируйте режим воспроизведения и при помощи кнопок джойстика (◀▶) выберите изображение с удаляемым звуковым комментарием.**
- 2 Нажмите кнопку Fn.**
- 3 Нажмите кнопку джойстика (◀).**
Появится экран удаления.
- 4 С помощью кнопки джойстика (▲▼) выберите пункт [Удалить звук].**
- 5 Нажмите кнопку ОК.**
Звуковое сопровождение стерт.



5

Просмотр и удаление изображений



Выберите [Удалить] в пункте 4, если вы хотите удалить не только звуковой комментарий, но и само изображение.

Выбор функции быстрого удаления

Когда включена функция быстрого удаления (Вкл), экран удаления будет отображаться уже с опцией [Удалить] в рамке.

- 1 Нажмите кнопку MENU в режиме воспроизведения.**
Появится меню [Воспроизвед.].
- 2 Кнопками джойстика (▲▼) выберите [Быстр.удаление].**
- 3 Используя кнопки джойстика (◀▶), выберите (Вкл) или (Выкл).**
- 4 Нажмите кнопку .**
Фотокамера готова к воспроизведению кадров.
Смотрите пункт 6 "Работа в программном меню" (стр.45) о других операциях после завершения ввода параметров установки.

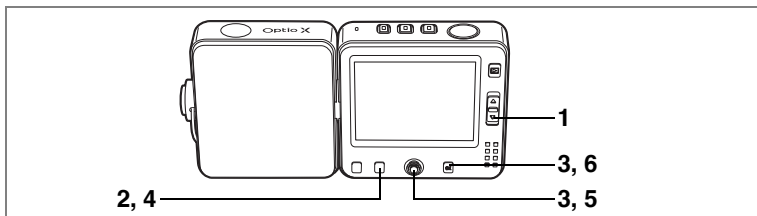

Удаление выбранных изображений аудиофайлов (в режиме 9-кадрового показа)

В режиме девятикадрового показа можно удалять целые группы изображений и аудиофайлов.



- После процедуры удаления изображения и аудиозаписи не подлежат восстановлению.
- Защищенные изображения и аудиозаписи удалить нельзя.

- Нажмите рычажок зума в режиме воспроизведения.**
Отображаются иконки девяти изображений.
- Нажмите кнопку Fn.**
На изображениях и аудиофайлах появляется .



- При помощи кнопок джойстика () выберите удаляемые изображения и аудиофайлы и нажмите кнопку ОК.**

На выбранных изображениях появится пометка .

Чтобы получить полноэкранный изображение выбранного кадра нажмите рычажок зума .

Как только вы отпустите его, экран вернется в режим 9-кадрового показа. Полноэкранный показ защищенных изображений невозможен.



- Нажмите кнопку Fn.**
Появится экран подтверждения удаления.
- С помощью кнопок джойстика () выберите пункт [Выбрать и удалить].**

- Нажмите кнопку ОК.**
Выбранные изображения и фонограммы удаляются.

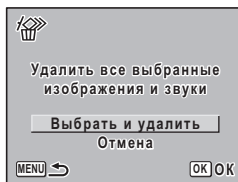

5

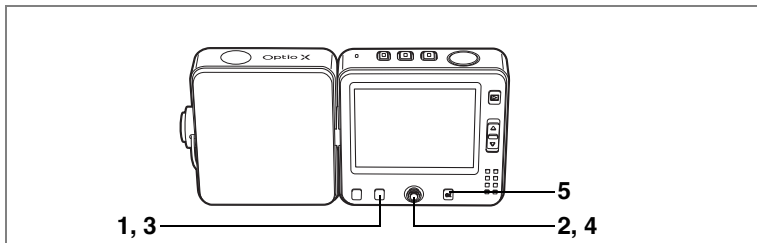

Удаление всех файлов

Вы можете одновременно удалить все изображения и аудиозаписи.



- После процедуры удаления изображение не подлежит восстановлению.
- Защищенные изображения и аудиозаписи удалить нельзя. (см. стр.115)

5

Просмотр и удаление изображений

- Нажмите кнопку Fn в режиме воспроизведения.**
Отображаются указания к функциям.
- Нажмите кнопку джойстика (◀).**
Появится экран удаления.
- Нажмите кнопку Fn.**
Появляется запрос на удаление всех изображений.
- С помощью кнопки джойстика (▲) выберите пункт [Удалить все].**
- Нажмите кнопку ОК.**
Все изображения и аудиозаписи удалены.

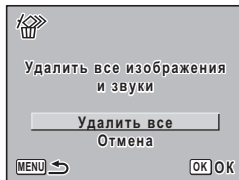

Если функция [Быстр.удаление] установлена на (Вкл.) в меню [▶ Воспроизвед.], пункт 4 можно пропустить. (см. стр.112)

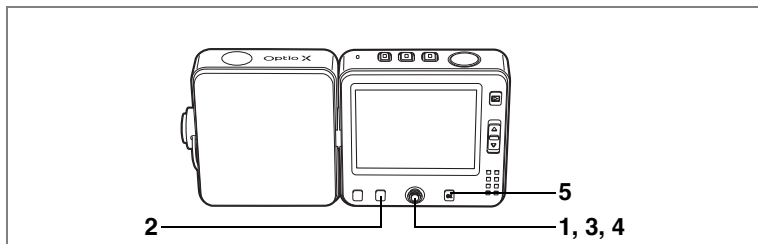

Защита изображений и фонограмм от удаления (Защитить)

Вы можете защитить изображения и фонограммы от случайного удаления.

1 Активизируйте режим воспроизведения и с помощью кнопок джойстика (◀ ▶) выберите изображение или фонограмму, которую вы хотите защитить.

2 Нажмите кнопку Fn.

Отображаются указания к функциям.

3 Нажмите кнопку джойстика (▶).

На экране появится запрос на защиту.

4 Кнопками джойстика (▲) выберите [Защитить].

5 Нажмите кнопку ОК.

Выбранное изображение будет защищено.

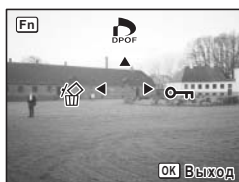

- Для отмены защиты выберите [Снять защиту] в пункте 4.
- При воспроизведении защищенные изображения или фонограммы отмечены символом  под номером файла.

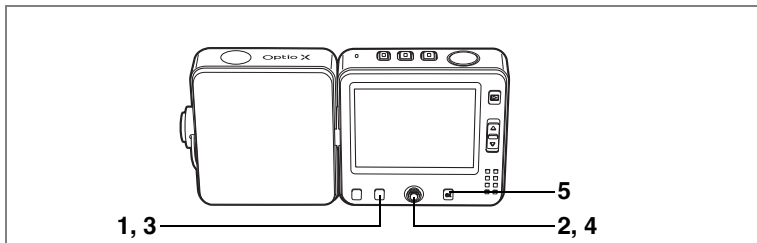

Защита всех изображений и фонограмм

Вы можете защитить все изображения и аудиозаписи.



При форматировании карты памяти или внутренней памяти защищенные изображения и фонограммы удаляются.

1 Нажмите кнопку Fn в режиме воспроизведения.

Отображаются указания к функциям.

2 Нажмите кнопку джойстика (▶).

На экране появится запрос на защиту.

3 Нажмите кнопку Fn.

На экране появится запрос на защиту всех изображений.

4 Кнопками джойстика (▲) выберите [Защитить].

5 Нажмите кнопку ОК.

Все изображения и фонограммы защищены.

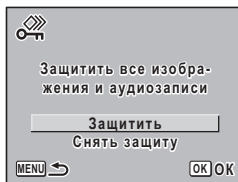

Выберите [Снять защиту] в пункте 4 для отмены защиты всех изображений и фонограмм.

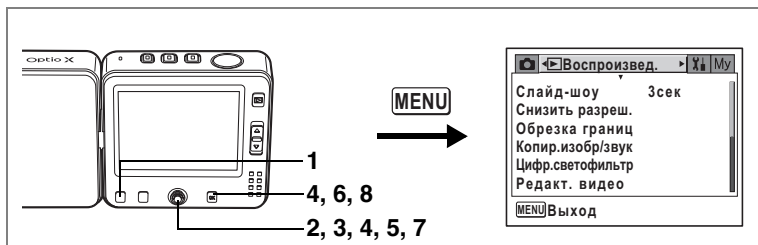

Изменение размера и степени сжатия изображения (Снизить разреш.)

Изменяя размер и степень сжатия выбранного изображения, вы можете уменьшить размер файла. Используйте эту функцию, чтобы продолжить съемку, когда карта памяти уже заполнена, а именно уменьшите размер имеющихся файлов и запишите их вместо исходных.

1 Нажмите кнопку **MENU** в режиме воспроизведения.

Появится меню [▶ Воспроизвед.].

2 Используя кнопки джойстика (▲▼), выберите [Снизить разреш.].

3 Нажмите кнопку джойстика (▶).

Появится экран изменения размера изображения.

Нельзя изменить размер видеоролика.

4 С помощью кнопок джойстика (◀▶) выберите требуемый снимок и нажмите кнопку **OK**.

Появится экран для выбора разрешения и степени сжатия.

5 Выберите разрешение и степень сжатия.

Нажав кнопку джойстика (▶), вызовите выпадающий список установок, и при помощи кнопок джойстика (▲▼) выберите разрешение и степень сжатия. Затем нажмите кнопку джойстика (◀).

Нельзя выбрать уровень качества выше исходного изображения.





6 Нажмите кнопку ОК.

Появится экран подтверждения перезаписи параметров.

Если изображение защищено, экран подтверждения не появляется, и изображение сохраняется как новый файл.

7 При помощи кнопок джойстика (▲ ▼) выберите установку [Перезаписать] или [Сохранить как].

8 Нажмите кнопку ОК.

Изображение сохранено с новым размером. Нажмите кнопку спуска для отмены изменения размеров и возврата в режим  или кнопку  для возврата в режим воспроизведения.



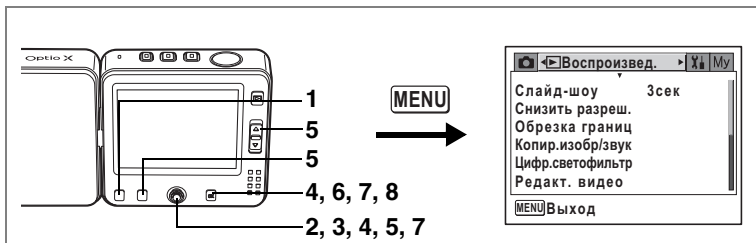

Обрезка границ кадра

Вы можете обрезать границы кадра и сохранить эту часть в виде отдельного файла.

1 Нажмите кнопку MENU в режиме воспроизведения.

Появится меню [▶] Воспроизвед.].

2 При помощи кнопок джойстика (▲ ▼) выберите [Обрезка границ].

3 Нажмите кнопку джойстика (▶).

На мониторе появятся изображения.

4 Используйте кнопки джойстика (◀ ▶) для выбора требуемого изображения и нажмите кнопку ОК.

Появится меню для обрезки.



5 Выберите параметры обрезки.

Операции, которые можно выполнить на экране обрезки.

Рычажок зума (L/III)

Изменяет размер рамки обрезки

Кнопки джойстика (▲ ▼ ◀ ▶)

Перемещение рамки обрезки вверх, вниз, влево и вправо

Кнопка Fn

Поворот рамки обрезки

6 Нажмите кнопку ОК.

Появляется экран выбора уровня качества. Разрешение подбирается автоматически в соответствии с размерами обрезанного участка.



7 **Выберите уровень качества.**



Нажав кнопку джойстика (▶), вызовите выпадающий список установок, и при помощи кнопок джойстика (▲▼) выберите уровень качества и нажмите кнопку **ОК**.

Нельзя выбрать уровень качества выше исходного изображения.

8 **Нажмите кнопку ОК.**

Обрезанные изображения сохраняются с новым именем файла.



- Кадры видеоролика не могут быть обрезаны.
- Нажмите кнопку спуска наполовину для отмены обрезки кадра и возврата в режим  или кнопку  для возврата в режим воспроизведения в пункт 8 выше.

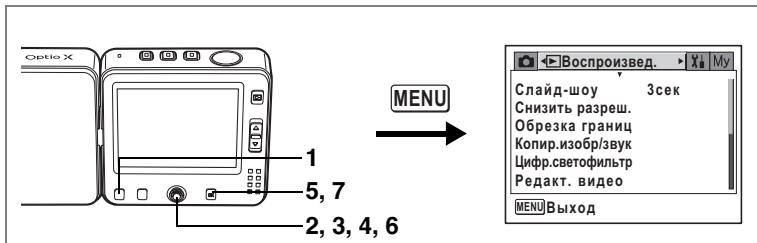

Копирование файлов

Можно копировать файлы изображений и аудиозаписей со встроенной памяти на карту памяти SD и наоборот. Эта функция доступна только при наличии карты.



Перед установкой или удалением карты памяти следует выключить фотокамеру.

- 1 **Нажмите кнопку MENU в режиме воспроизведения.**
Появится меню [▶ Воспроизвед.].
- 2 **С помощью кнопки джойстика (▼) выберите [Копир.изобр/звук].**
- 3 **Нажмите кнопку джойстика (▶).**
Появится экран копирования. Выберите, вариант копирования.

Копирование файлов со встроенной памяти на карту памяти SD

Все файлы один раз копируются на карту памяти SD. Перед копированием убедитесь в достаточной емкости карты памяти.

- 4 **При помощи кнопок джойстика (▲ ▼) выберите [☐→SD].**
- 5 **Нажмите кнопку ОК.**
Все файлы скопированы.

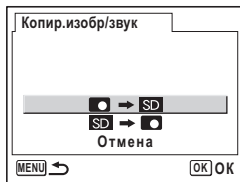

Копирование файлов с карты памяти SD во внутреннюю память камеры

Выбранные файлы копируются во внутреннюю память поочередно.

- 4 При помощи кнопок джойстика (▲▼) выберите [SD] → [OK].
- 5 Нажмите кнопку OK.
- 6 При помощи кнопок джойстика (◀▶) выберите требуемый файл.
- 7 Нажмите кнопку OK.

Выбранный файл скопирован.



- Если файл имеет звуковое сопровождение, оно будет копироваться вместе с изображением.
- Когда файл копируется с карты памяти SD во внутреннюю память, он получает новое имя.

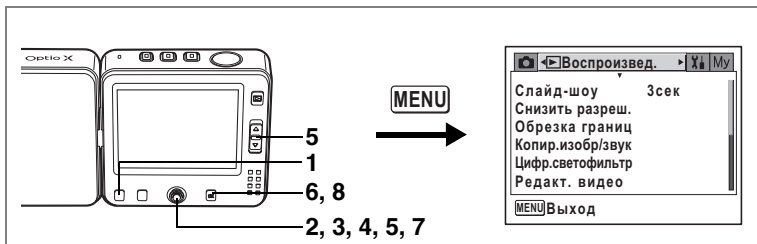

Редактирование изображений с помощью цифровых светофильтров

Эта функция позволяет редактировать фотографии с помощью цифровых светофильтров.

Вы можете выбрать один из следующих девяти светофильтров: ч/б, сепия, красный, розовый, пурпурный, голубой, зеленый, желтый и фильтр яркости.

1 Нажмите кнопку **MENU** в режиме воспроизведения.

Появится меню [▶ Воспроизвед.].

2 Используйте кнопки джойстика (▲ ▼) для выбора [Цифр.светофильтр].

3 Нажмите кнопку джойстика (▶).

Появятся изображения, которые можно редактировать при помощи цифровых светофильтров.

4 При помощи кнопок джойстика (◀ ▶) выберите требуемый кадр.

5 При помощи кнопок джойстика (▲ ▼) выберите требуемый светофильтр.

Если вы выбрали [☒], яркость можно регулировать переводом рычажка зума вверх и вниз.

6 Дважды нажмите кнопку **OK**.

Появится экран подтверждения перезаписи параметров.

7 При помощи кнопок джойстика (▲ ▼) выберите установку [Перезаписать] или [Сохранить как].

8 Нажмите кнопку **OK**.

Отредактированное изображение сохраняется с первоначальным разрешением и уровнем качества.



Как вызвать меню [Редакт. видео]

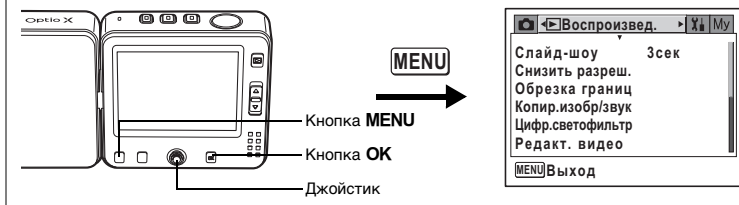

Редактирование видеороликов

Вы можете выбрать кадр видеоролика и сохранить его как отдельное изображение, разделить видеоролик на две части или объединить два ролика в один.

1 Нажмите кнопку **MENU** в режиме воспроизведения.

Появится меню [▶ Воспроизвед.].

2 При помощи кнопок джойстика (▲ ▼) выберите [Редакт. видео].

3 Нажмите кнопку джойстика (▶).

Появляется экран редактирования видеоролика. Выберите необходимую функцию редактирования.

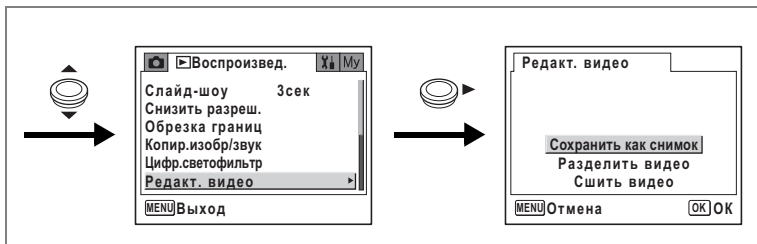

Сохранение кадра видеосюжета в качестве отдельного изображения

4 С помощью кнопки джойстика (▲▼) выберите [Сохранить как снимок].

5 Нажмите кнопку ОК.

Появляется экран выбора видеоролика.

6 При помощи кнопок джойстика (◀▶) выберите видеоролик, который вы хотите отредактировать.



7 Нажмите кнопку ОК.

Появляется экран выбора кадра.

8 При помощи кнопок джойстика (◀▶) выберите кадр, который вы хотите сохранить.

9 Нажмите кнопку ОК.

Выбранный кадр сохраняется как отдельный снимок.



Как вызвать меню [Редакт. видео]



Разделение видеоролика

- Выберите [Разделить видео] на экране редактирования видео.
- Нажмите кнопку **OK**.
Появляется экран выбора видеоролика.
- При помощи кнопок джойстика (◀▶) выберите видеоролик.



- Нажмите кнопку **OK**.
Появляется экран выбора места разделения.
- При помощи кнопок джойстика (▲▼◀▶) определите место разделения.

- ▲ : Воспроизведение видеоролика
- ▼ : Остановка воспроизведения
- ◀ : Покадровая перемотка видеоролика назад
- ▶ : Покадровая перемотка видеоролика вперед



- Нажмите кнопку **OK**.
Появится экран подтверждения.
- При помощи кнопки джойстика (▲▼) выберите пункт [Разделить].
- Нажмите кнопку **OK**.
Видеоролик разделяется на две части и каждая сохраняется как отдельный файл.

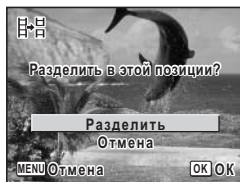

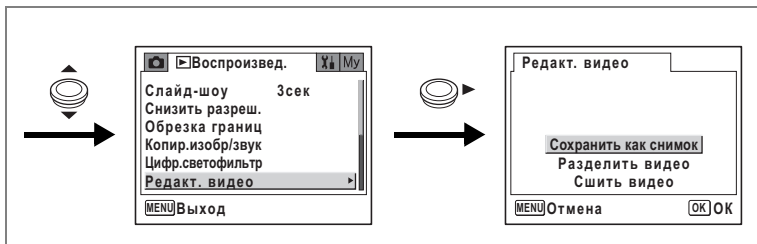

Объединение видеороликов

- 4 Выберите [Сшить видео] на экране редактирования видео.
- 5 Нажмите кнопку **OK**.
Появляется экран выбора видеоролика.
- 6 При помощи кнопок джойстика (**◀▶**) выберите первый видеоролик.
- 7 Нажмите кнопку **OK**.
- 8 При помощи кнопок джойстика (**◀▶**) выберите второй видеоролик.
- 9 Нажмите кнопку **OK**.
Появится экран подтверждения.
- 10 При помощи кнопок джойстика (**▲▼**) выберите [Сшить].
- 11 Нажмите кнопку **OK**.
Два видеоролика объединяются в один.

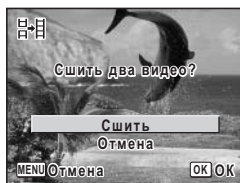

Caution

В месте склейки может казаться, что видеоролик остановился. Это вызвано тем, что в режиме редактирования данные редактируются в односекундных единицах. Поэтому, даже если последний кадр первого видеоролика длится менее одной секунды, при присоединении к нему второго видеоролика он рассматривается как односекундный.

Настройка параметров печати (DPOF)

Сохранив параметры DPOF (Digital Print Order Format) вместе с отснятыми изображениями, вы можете распечатать снимки с этими параметрами с помощью DPOF-совместимого принтера или в фотолаборатории.

Невозможно задавать настройки печати для видеороликов и звуковых файлов.

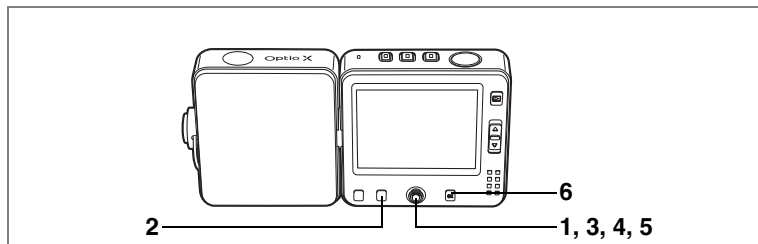

Печать одиночных изображений

Установите следующие параметры для каждого изображения.

Копии	Выберите число копий, максимум 99.
Дата	Укажите, следует ли впечатывать дату.

1 С помощью кнопок джойстика (◀▶) выберите изображение, которое вы хотите распечатать в режиме воспроизведения.

2 Нажмите кнопку Fn.

Отображаются указания к функциям.



3 Нажмите кнопку джойстика (▲).

Появится экран установок DPOF.

Если установки DPOF для выбранного кадра были введены раньше, на мониторе будет отображаться заданное количество копий и режим впечатывания даты (☑ или ☐).



- 4 При помощи кнопок джойстика (◀▶) задайте количество отпечатков и нажмите кнопку джойстика (▼).

Рамка переместится на [Дата].

- 5 Используя кнопки джойстика (◀▶), определите необходимость датирования отпечатка.

- (Вкл) : Дата впечатывается.
 (Выкл) : Дата не впечатывается.

- 6 Нажмите кнопку ОК.

Установки DPOF сохраняются, а экран возвращается в режим воспроизведения.



Чтобы сбросить установки DPOF, установите количество копий на 00 в пункте 3 и нажмите кнопку **OK**.



При использовании некоторых принтеров показания даты могут быть не печатаны, даже если эта установка была введена в DPOF.

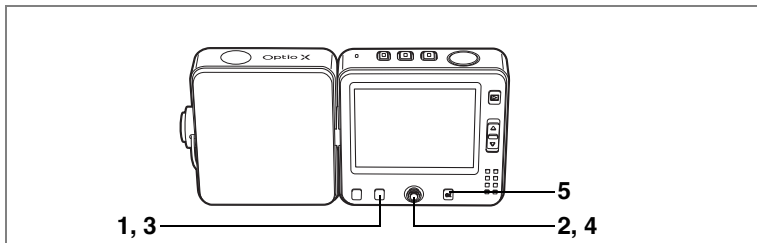

Печать всех изображений

1 Нажмите кнопку Fn в режиме воспроизведения.

Отображаются указания к функциям.

2 Нажмите кнопку джойстика (▲).

3 Нажмите кнопку Fn.

Появляется экран настройки параметров DPOF для всех изображений.

4 При помощи кнопок джойстика (◀▶) задайте количество отпечатков и определите, печатывать ли дату.

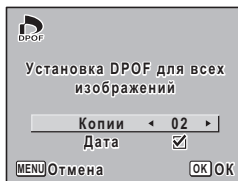

Смотрите пункты 4 и 5 в “Печать одиночных изображений” (стр.129) относительно настройки параметров.

5 Нажмите кнопку ОК.

Настройки DPOF для всех изображений сохраняются, и камера возвращается в режим воспроизведения.



Выбранное количество копий, заданное в меню DPOF, распространяется на все изображения. Перед печатью проверьте правильность установок.



Если установки будут заданы для всех изображений, то установки для одиночных изображений будут отменены.

Эта функция позволяет распечатывать изображения непосредственно с фотокамеры, без использования компьютера. Установите камеру на USB док-станцию и подсоедините док-станцию к принтеру, поддерживающему стандарт PictBridge, с помощью кабеля USB (I-USB7). Выберите на камере изображения для печати и количество копий после подключения к принтеру.

Caution

- Пока камера подключена к принтеру, рекомендуется подсоединить подставку USB к источнику переменного тока. Если во время совместной работы камеры и принтера разрядится аккумулятор, принтер может начать работать неправильно или может быть повреждена видеоинформация.
- Не отсоединяйте USB-кабель во время передачи данных.
- В зависимости от типа принтера, не все установки, сделанные на камере (например, параметры печати или DPOF), могут быть задействованы.
- Если количество копий превышает 500, возможны ошибки при печати.
- Нельзя с помощью камеры выбрать несколько изображений для распечатки на одном листе – это осуществляется с помощью принтера. Смотрите инструкции к вашему принтеру.

Подключение камеры к принтеру

- 1 Выберите [PictBridge] для пункта [USB соединение] в меню [Установки].**
- 2 Выключите камеру.**
- 3 Подсоедините USB док-станцию к принтеру с помощью USB-кабеля, входящего в комплект поставки.**

Смотрите “Изменение режима USB-соединения” (стр.154).

Смотрите “Зарядка элемента питания” (стр.18) относительно использования USB док-станции.

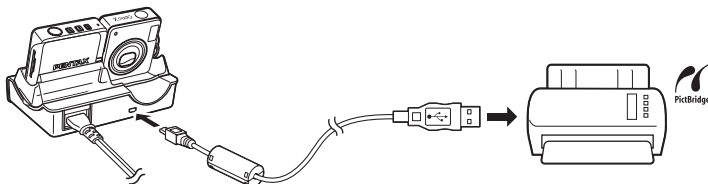

- 4 Включите принтер.
- 5 Установите камеру на USB док-станцию и включите камеру.
Появится меню PictBridge.

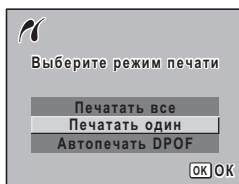

Печать одиночных снимков

- 1 При помощи кнопок джойстика (▲▼) выберите [Печатать один] в меню PictBridge.
- 2 Нажмите кнопку ОК.
На мониторе появится меню [Печатать это изображение].
- 3 Выберите изображение для печати кнопками джойстика (◀▶).
- 4 Выберите число копий кнопками джойстика (▲▼).
Вы можете напечатать не более 99 копий.
- 5 Кнопкой Fn включите или отмените датирование снимка.
 (Вкл) : Дата впечатывается.
 (Выкл) : Дата не впечатывается.
- 6 Нажмите кнопку ОК.
Появляется экран подтверждения настроек печати.

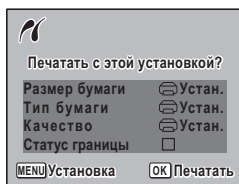
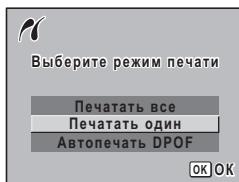

7 Нажмите кнопку. MENU

Появляется экран изменения параметров печати.

8 Выберите [Размер бумаги] и нажмите кнопку джойстика (▶).

Появляется экран выбора размеров бумаги.

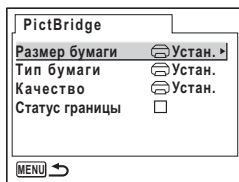

9 При помощи кнопок джойстика (▲▼◀▶) выберите размер бумаги.

Можно выбрать только поддерживаемый принтером размер бумаги.

10 Нажмите кнопку ОК.



11 Повторите действия 8-10 для пунктов [Тип бумаги], [Качество] и [Статус границы].

После установки каждого параметра появляется экран подтверждения.

12 Нажмите кнопку ОК.

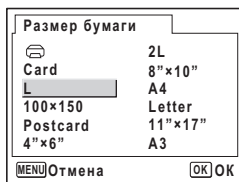
Изображение будет распечатано в соответствии с заданными параметрами. Чтобы остановить процесс печати, нажмите кнопку MENU.



Кнопка  высвечивается при установлении связи между камерой и принтером, а кнопка  мигает при доступе к карте памяти и в процессе печати.

Если размер бумаги, тип бумаги и качество установлены на , снимки печатаются в соответствии с установками принтера.

Печать всех изображений

1 При помощи кнопок джойстика (▲▼) выберите [Печатать все] в меню PictBridge.

2 Нажмите кнопку ОК.

Появится экран печати всех изображений.

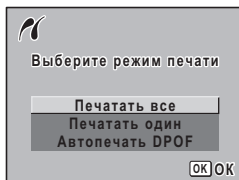

3 Укажите количество копий, надо ли в печатывать дату и подтвердите настройку.

Заданные параметры будут применены ко всем изображениям.

Смотрите пункты 4-11 в "Печать одиночных снимков" (стр.132-133) относительно установки параметров.

4 Нажмите кнопку ОК на экране подтверждения параметров печати.

Все изображения будут распечатаны в соответствии с заданными параметрами.

Нажмите кнопку **MENU** для отмены печати.

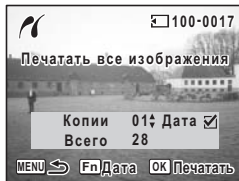

Печать изображений с помощью функции DPOF

1 Кнопками джойстика (▲ ▼) выберите [Автопечать DPOF] в меню PictBridge.

2 Нажмите кнопку ОК.

Появится экран для выполнения печати с помощью DPOF.

При помощи кнопок джойстика (◀ ▶) проверьте изображения и параметры печати.

3 Нажмите кнопку ОК.

Появляется экран подтверждения настроек печати.

Для распечатки снимков в соответствии с заданными параметрами нажмите кнопку **ОК**.

Для изменения установленных параметров перейдите к пункту 4.

4 Изменение параметров печати.

Смотрите пункты 7 - 11 в "Печать одиночных снимков" (стр.133).

5 Нажмите кнопку ОК на экране подтверждения параметров печати.

Изображения будут распечатаны в соответствии с заданными параметрами. Нажмите кнопку **MENU** для отмены печати.



Отсоединение камеры от принтера

После завершения печати снимков отключите кабель от принтера.

1 Отсоедините USB кабель от USB док-станции.

2 Отключите USB кабель от принтера.



После отсоединения USB-кабеля от док-станции камера автоматически выключается.

Режим диктофона

Камерой можно записывать аудиофайлы. Микрофон расположен на верхней панели камеры. Направьте его к источнику звука.

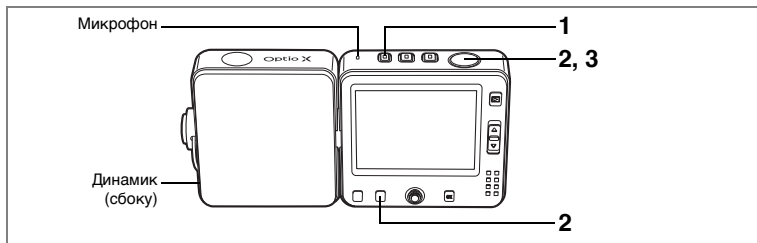

1 Нажмите кнопку .

На мониторе отображаются оставшееся время записи и продолжительность записи текущего файла.

- 1 Время текущей записи
- 2 Оставшееся время записи

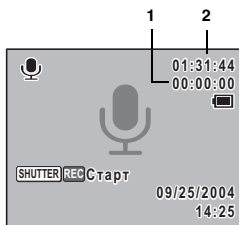

7

2 Нажмите кнопку спуска полностью.

Начинается процесс записи. Во время записи фонограммы мигают лампочка автоспуска и кнопка .

Если во время записи нажать кнопку **Fn**, к данному звуковому файлу можно добавить метку.

3 Нажмите кнопку спуска полностью.

Запись остановится.



- В режиме диктофона функциями записи изображения и аудиофайла можно пользоваться независимо друг от друга.
- Звук записывается в монофоническом формате WAVE.
- Нажатие кнопки **OK** удаляет экран записи звука с ЖК монитора. Для возврата этого экрана нажмите кнопку **OK** повторно.

Съемка изображений в режиме записи диктофона

1 В режиме диктофона быстро нажмите кнопку .

Запись продолжается, но камера переходит в режим .

На экране режима  появляется время записи. Смотрите “Фотосъемка” (стр.53) относительно съемки отдельных кадров.



Время записи

2 Нажмите спусковую кнопку наполовину.

Если объект находится в фокусе, фокусная рамка высвечивается зеленым цветом.

3 Нажмите кнопку спуска полностью.

Снимок сделан.

После съемки изображения запись звука продолжается.





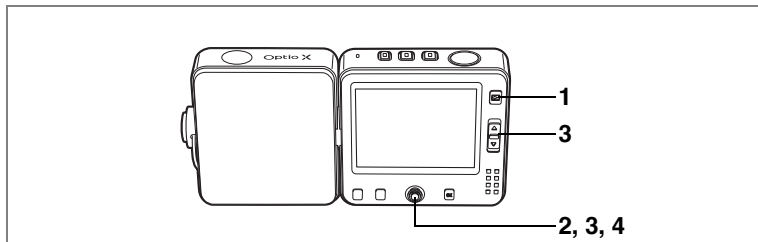

- При съемке изображения во время записи аудиофайла звук срабатывания затвора и звуки других операций отключаются.
- Если во время записи вы переключитесь в режим  объектив выдвинется. При этом звук выдвигающегося объектива может также записаться.

Воспроизведение звука

Вы можете воспроизводить звуковые файлы, записанные в режиме .





- 1 Нажмите кнопку .
- 2 При помощи кнопок джойстика ( ) выберите звуковой файл.
- 3 Нажмите кнопку джойстика ()

Вы можете воспроизводить записанные аудиофайлы.

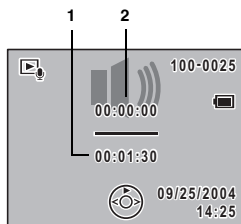
- 1 Общее время записи файла
- 2 Время воспроизведения





В процессе воспроизведения можно выполнять следующие операции.

- Кнопка джойстика () Включает паузу
- Рычажок зума () Увеличивает громкость
- Рычажок зума () Уменьшает громкость



Если на фонограмме нет меток:

- Кнопка джойстика () Перемотка назад
- Кнопка джойстика () Перемотка вперед

Если на фонограмме есть метки:

- Кнопка джойстика () Воспроизведение с предыдущей метки
- Кнопка джойстика () Воспроизведение со следующей метки

При включенной паузе можно выполнять следующие операции.

- Кнопка джойстика () Продолжает воспроизведение
- Кнопка джойстика () Перемотка назад около 5 сек
- Кнопка джойстика () Перемотка вперед около 5 сек.

- 4 Нажмите кнопку джойстика ()

Воспроизведение закончится.

Добавление звукового комментария к изображениям

К изображению можно добавить 30-секундный звуковой комментарий.

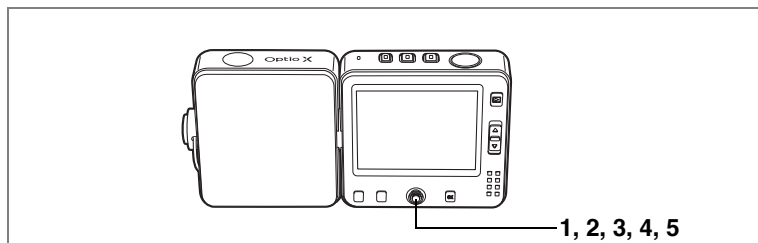

Запись звукового комментария

- 1 Активизируйте режим воспроизведения и с помощью кнопок джойстика (◀▶) выберите изображение.**
- 2 Нажмите центральную кнопку.**
Появляется экран быстрого меню.
- 3 С помощью кнопок джойстика (▲▼) выберите [🎤 REC Старт] и нажмите центральную кнопку.**
Начнется запись. Она может продолжаться до заполнения карты SD или внутренней памяти.
- 4 Нажмите центральную кнопку.**
Появляется экран быстрого меню.
- 5 С помощью кнопок джойстика (▲▼) выберите [🎤 REC Стоп] и нажмите центральную кнопку.**
Запись остановится.



- Звуковой комментарий нельзя добавить дважды. Сотрите старый звуковой комментарий и запишите новый. (☞ стр.112)
- Если изображение имеет защиту от удаления (🔒), запись звукового комментария к нему невозможна. (☞ стр.115)

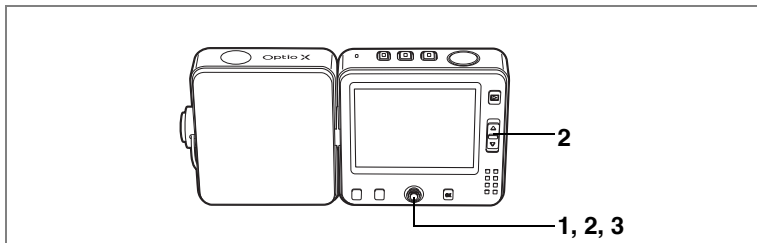

Воспроизведение звукового комментария

- 1** Войдите в режим воспроизведения и с помощью кнопок джойстика (◀▶) выберите изображение, звуковой комментарий к которому вы хотите воспроизвести.

Если на изображении появляется [M], что означает, что к данному изображению записан звуковой комментарий.



- 2** Нажмите кнопку джойстика (▲).

Начинается воспроизведение.

В процессе воспроизведения можно выполнять следующие операции.

Рычажок зума (▲)

Увеличивает громкость

Рычажок зума (▼)

Уменьшает громкость

- 3** Нажмите кнопку джойстика (▼).

Воспроизведение закончится.

Удаление звуковых комментариев стр.112

Примечания

Как вызвать меню [M] Установки

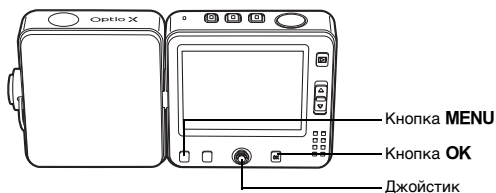

Форматирование карты памяти или внутренней памяти камеры

При форматировании карты памяти все записанные данные стираются. Если карта памяти не вставлена в камеру, все данные из встроенной памяти удаляются.



- Запрещается извлекать карту памяти в процессе форматирования, т.к. это может привести к ее повреждению и дальнейшей непригодности.
- При форматировании защищенные данные также стираются.
- Невозможно использовать карты памяти, отформатированные на компьютере или ином устройстве, кроме этой фотокамеры. Карту следует форматировать только с помощью данной цифровой фотокамеры.

8

- 1 Выберите пункт [Форматирование] в меню [M] Установки.**
- 2 Нажмите кнопку джойстика (▶).**
Появится экран форматирования.
- 3 С помощью кнопок джойстика (▲▼) выберите пункт [Форматирование].**
- 4 Нажмите кнопку OK.**
Начинается форматирование. После завершения форматирования фотокамера готова к съемке.

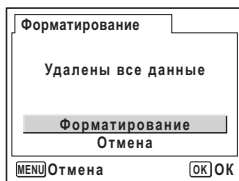

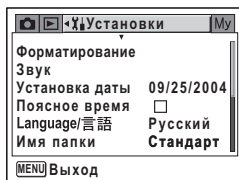
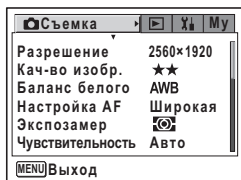

Изменение даты и времени

Можно изменять начальные установки даты и времени. Кроме того, можно задать формат отображения даты на камере. Выберите [мес/день/год], [день/мес/год] или [год/мес/день].

1 Выберите пункт [Установка даты] в меню [Установки].

2 Нажмите кнопку джойстика (▶).

Появляется экран настройки даты.

Подробную информацию по процедуре настройки параметров смотрите на "Ввод показаний даты/времени" (стр.32).

Как вызвать меню [MENU] Установки

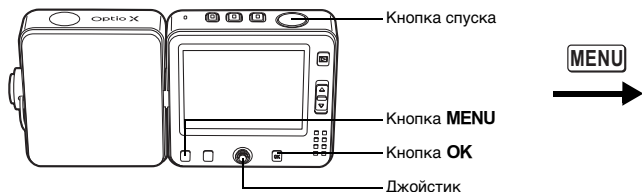

Изменение параметров звука

Можно регулировать громкость звуков, сопровождающих работу камеры, и тип звука.

- 1 Выберите [Звук] в меню [MENU] Установки.
- 2 Нажмите кнопку джойстика (▶).

Появится экран настройки звука.

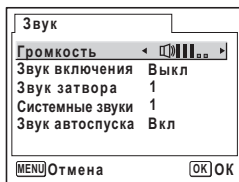

Регулировка громкости системных сигналов

- 3 При помощи кнопок джойстика (▲ ▼) выберите [Громкость].
- 4 С помощью кнопок джойстика (◀ ▶) отрегулируйте громкость.

Чтобы отключить системные сигналы, установите громкость на "0".

Изменение типа звука

- 5 С помощью кнопки джойстика (▲ ▼) выберите пункт [Звук включения].
- 6 Нажмите кнопку джойстика (▶).
Появится выпадающий список меню.
- 7 Кнопками джойстика (▲ ▼) выберите установку [1], [2], [3], [Выкл] или [USER], и нажмите кнопку джойстика (◀).

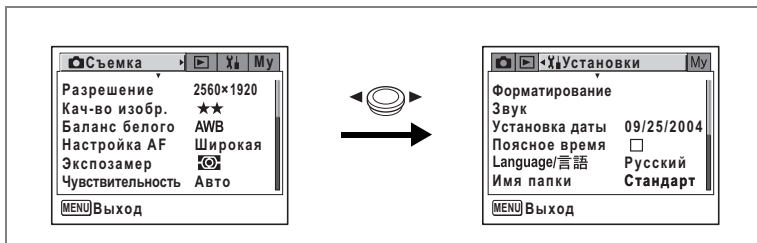

8 Повторите пункты с 5 по 7 для установки [Звук затвора], [Системные звуки] и [Звук автоспуска].

Для звука автоспуска выберите [Вкл], [Выкл] или [USER].

9 Нажмите спусковую кнопку наполовину.

Установка сохраняется, и камера возвращается в режим съемки.

О других операциях после настройки установочных параметров смотрите в пункте 6 "Работа в программном меню" (стр.45).

Установка пользовательских звуковых сигналов

Первые две секунды уже записанного аудиофайла можно сохранить в качестве звука USER и затем использовать его для звука включения камеры или звука работающего затвора. (стр.136)

1 Выберите [USER] в пунктах 7 и 8 предыдущего раздела.

2 Нажмите кнопку ОК.

Экран воспроизведения появится, если в камере есть записанные аудиофайлы, которые могут быть использованы в этих целях. У звука, заданного в качестве пользовательского, появится надпись "USER".

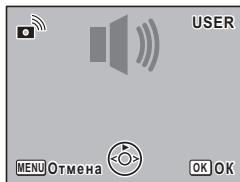

3 С помощью кнопок джойстика (◀▶) выберите звуковой файл.

Кнопка джойстика (▲) Воспроизводит

первые две секунды звукового файла

Кнопка джойстика (▼) Останавливает воспроизведение

Останавливает воспроизведение

4 Нажмите кнопку ОК.

Выбранный звук задается в качестве пользовательского для звука включения или звука затвора.

Как вызвать меню [У] Установки

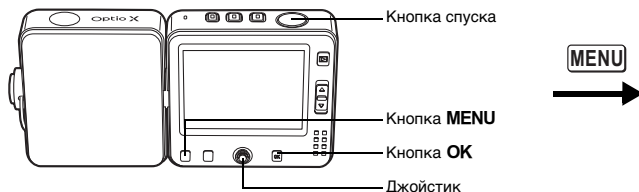

Установка времени в различных городах мира

Дата и время, выбранные в “Ввод показаний даты/времени” (стр.32), используются в качестве времени и даты (Свой город).

Можно вывести на экран время в городе с другим часовым поясом (Место пребывания). Это целесообразно при съемке в местности с другим поясным временем.

Ниже описан процесс установки времени и даты для места пребывания.

1 Выберите пункт [Поясное время] в меню [У] Установки.

2 Нажмите кнопку джойстика ().

Появится экран поясного времени.

3 С помощью кнопок джойстика () выберите установку (Вкл) для поясного времени.

: На мониторе будет отображаться время в выбранном городе (Место пребывания)

: Показывает время в городе, выбранном для отображения местного времени (Свой город)



4 Нажмите кнопку джойстика ().

Рамка смещается к городу (Место пребывания). Выбранный город мигает на карте.

5 Нажмите кнопку джойстика ().

Появляется экран увеличения масштаба региона пребывания. С помощью кнопок джойстика () выберите регион.

6 Нажмите кнопку джойстика ().

Рамка смещается к городу.

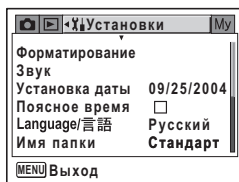
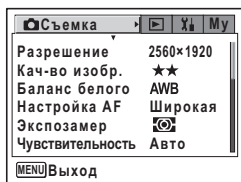

7 Используйте кнопки джойстика (◀▶) для выбора города пребывания.

Появится текущее время, местонахождение и разница во времени для выбранного города.

8 Используя кнопку джойстика (▼), выберите [Лето].

9 Используя кнопки джойстика (◀▶), выберите (Вкл) или (Выкл).

Выберите (Вкл), если в городе пребывания используется летнее время.

10 Нажмите наполовину спусковую кнопку.

Установка поясного времени сохранена, и экран возвращается в режим съемки.

Чтобы продолжить работу с установками и вернуться к экрану поясного времени, нажмите кнопку **OK**.



Выберите  в пункте 4, чтобы выбрать название и режим летнего времени для своего города.

Как вызвать меню [F4] Установки

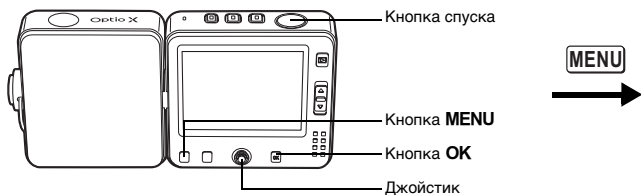

Изменение языка отображения информации

Вы можете изменить язык отображения меню, сообщений об ошибке и т.д. Можно выбрать любой из следующих языков: английский, французский, немецкий, испанский, итальянский, русский, корейский, китайский [традиционный и упрощенный], японский.

1 Выберите пункт [Language/言語] в меню [F4] Установки.

2 Нажмите кнопку джойстика (▶).

Появляется экран выбора языка. Подробную информацию по процедуре настройки параметров смотрите на “Выбор языка вывода информации” (стр.31).



Изменение имени папки с изображениями

Вы можете изменить принцип присвоения имени папке с изображениями со стандартного названия на дату съемки. Это удобно для архивации снимков.

Тип наименования папки

Стандарт	XXXPENTX (где XXX – трехзначный номер папки)
Дата	XXX_mmdd (трехзначный номер папки_месяц день)

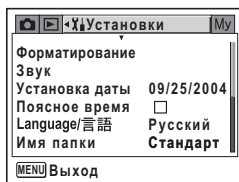
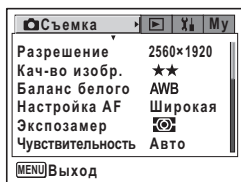

Кадр, снятый со стандартным именем папки (Например: 25 сентября)

Имя папки изменено на дату (Например: 25 сентября)

Следующий кадр (Например: 3 октября)

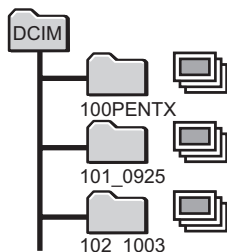
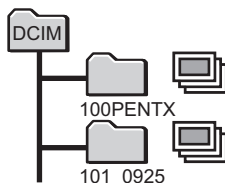
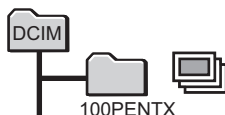

- 1 **Выберите пункт [Имя папки] в меню [Установки].**
- 2 **Нажмите кнопку джойстика (▶).**
Появится выпадающий список меню.
- 3 **С помощью кнопок джойстика (▲ ▼) выберите [Стандарт] или [Дата].**
- 4 **Нажмите спусковую кнопку наполовину.**

Установка имени сохраняется, и экран возвращается в режим съемки. О других операциях после настройки установочных параметров смотрите в пункте 6 "Работа в программном меню" (стр.45). Смотрите "Отображение папок" (стр.102) о воспроизведении изображений и аудиофайлов, сохраненных в индивидуальных папках.

Как вызвать меню [M] Установки

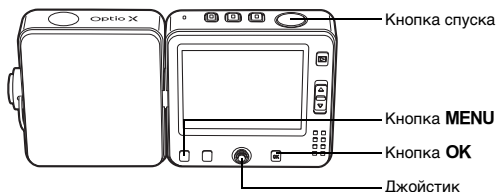

Изменение настроек экрана

Вы можете изменить заставку монитора, цвет фона меню и яркость экрана.

- 1 Выберите пункт [Экран.установки] в меню [M] Установки.**
- 2 Нажмите кнопку джойстика (▶).**
Появится экран установок.

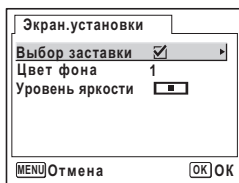

Выбор заставки монитора

Вы можете записать какое-либо изображение в качестве заставки, которая будет появляться на экране при включении камеры.

- 3 Используя кнопки джойстика (▲▼), выберите [Выбор заставки].**
- 4 Нажмите кнопку джойстика (▶).**
Появится экран изменения заставки монитора.
- 5 Используя кнопки джойстика (◀▶), выберите (Вкл) или (Выкл).**

- : Заставка монитора включена
- : Заставка монитора убирается



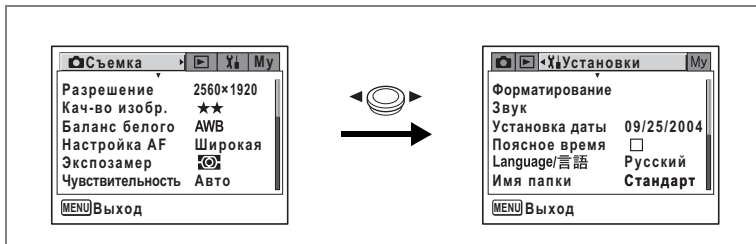

6 Нажмите кнопку джойстика (▼).

Появляется экран выбора изображения.

7 Используя кнопки джойстика (◀▶), выберите изображение.

8 Нажмите кнопку ОК.

Настройка сохранена.



9 Нажмите спусковую кнопку наполовину.

Камера готова к съемке. О других операциях после настройки установочных параметров смотрите в пункте 6 "Работа в программном меню" (стр.45).



Выбранная заставка не изменится после удаления исходного кадра или форматирования карты памяти или внутренней памяти камеры.

Изменение цвета фона

Вы можете изменить цвет фона экрана монитора.

3 Кнопками джойстика (▲▼) выберите пункт [Цвет фона].

4 Используйте кнопки джойстика (◀▶) для выбора цвета.

Цвет фона меню изменится.

5 Дважды нажмите кнопку ОК

Фотокамера готова к съемке или воспроизведению изображений.

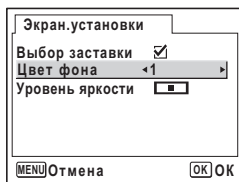

Как вызвать меню [MENU] Установки

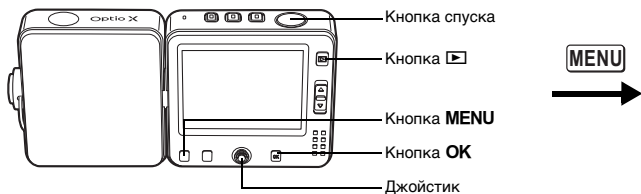

Изменение яркости монитора

Вы можете отрегулировать яркость монитора.

3 С помощью кнопок джойстика (▲ ▼) выберите [Уровень яркости].

4 Используйте кнопки джойстика (◀ ▶) для настройки уровня яркости монитора.

При смещении ползунка влево экран темнеет, а вправо – становится ярче.

5 Нажмите спусковую кнопку наполовину.

Установка уровня яркости сохраняется, и экран возвращается в режим съемки. О других операциях после настройки установочных параметров смотрите в пункте 6 “Работа в программном меню” (стр.45).

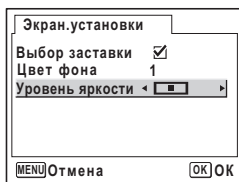

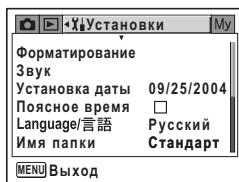
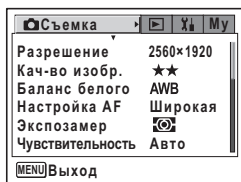

Изменение стандарта видеосигнала

При подключении камеры к видео оборудованию выберите соответствующий формат видеосигнала (NTSC или PAL) для съемки и воспроизведения изображений.

- 1 Выберите пункт [Видеовыход] в меню [Установки].**
- 2 Нажмите кнопку джойстика (▶).**
- 3 Нажимая кнопки джойстика (▲ ▼), выберите стандарт [NTSC] или [PAL].**

Выберите стандарт выходного видеосигнала в соответствии с форматом видеосигнала вашего телевизора.

- 4 Нажмите кнопку [▶].**

Установка видеовыхода сохраняется, и экран возвращается в режим воспроизведения. О других операциях после настройки установочных параметров смотрите в пункте 6 "Работа в программном меню" (стр.45).

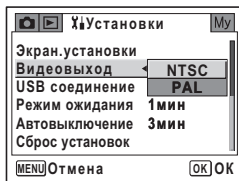

В различных странах используются различные форматы видеосигналов. NTSC – формат видеосигнала, используемый в Северной Америке.

Подключение камеры к видео оборудованию стр.110

Как вызвать меню [Установки]

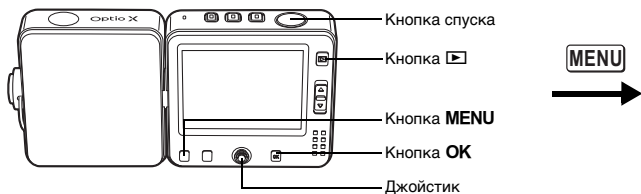

Изменение режима USB-соединения

Выберите необходимый вам режим USB-соединения (копирование изображений, прямая печать или режим ПК-камеры). Вы можете использовать камеру в качестве видеотелефона, выбрав [ПК-камера] и подключив ее к вашему компьютеру через USB док-станцию.



Информация о подключении камеры к принтеру или компьютеру содержится в инструкции по подключению к компьютеру.

- 1 Выберите [USB соединение] в меню [Установки].**
- 2 Нажмите кнопку джойстика (▶).**
- 3 Используя кнопки джойстика (▲▼), выберите [ПК], [PictBridge] или [ПК-камера].**

[ПК] : Выберите эту опцию для копирования изображений на компьютер

[PictBridge] : Выберите эту опцию при подключении фотокамеры к принтеру, поддерживающему стандарт PictBridge.

[ПК-камера] : Выберите эту опцию для режима ПК-камеры



- 4 Нажмите кнопку >.**

Установочные параметры USB-соединения сохраняются, и экран возвращается в режим воспроизведения. О других операциях после изменения установочных параметров смотрите в пункте 6 "Работа в программном меню" (стр.45).



Не подключайте камеру к компьютеру, если для режима USB-соединения выбрана установка [PictBridge].

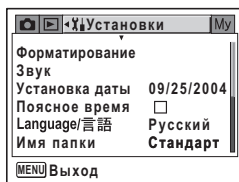
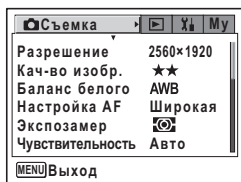

Установка режима ожидания

Вы можете запрограммировать автоматическое выключение монитора через определенный промежуток времени бездействия. При нажатии в режиме ожидания любой кнопки кроме основного выключателя монитор вновь включается.

- 1 Выберите пункт [Режим ожидания] в меню [Установки].**
- 2 Нажмите кнопку джойстика (▶).**
- 3 Используйте кнопки джойстика (▲ ▼) для выбора опций: [2 мин], [1 мин], [30 сек] или [Выкл].**
- 4 Нажмите спусковую кнопку наполовину.**

Установка режима ожидания сохраняется, и экран возвращается в режим съемки. О других операциях после изменения установочных параметров смотрите в пункте 6 "Работа в программном меню" (стр.45).



Режим ожидания недоступен в следующих случаях:

- во время воспроизведения видеосюжетов или слайд-шоу
- когда камера подключена к компьютеру или принтеру

Как вызвать меню [Установки]

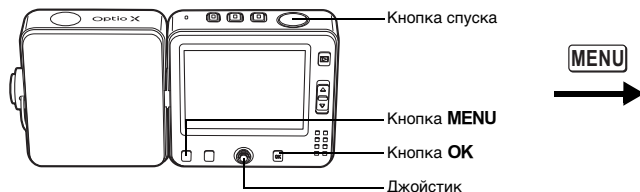

Функция автоматического выключения питания

Можно настроить фотокамеру таким образом, чтобы она автоматически выключалась в случае, если в режиме съемки в течение определенного периода времени никакие операции не выполнялись.

- 1 Выберите [Автовыключение] в меню [Установки].**
- 2 Нажмите кнопку джойстика (▶).**
- 3 Используйте кнопки джойстика (▲ ▼) для выбора опций: [5 мин], [3 мин] или [Выкл].**
- 4 Нажмите спусковую кнопку наполовину.**

Установка режима автовыключения сохраняется, и экран возвращается в режим съемки. О других операциях после изменения установочных параметров смотрите в пункте 6 “Работа в программном меню” (стр.45).



Автоматическое выключение недоступно в следующих случаях:

- во время воспроизведения видеосюжетов или слайд-шоу
- когда камера подключена к компьютеру или принтеру

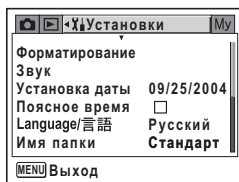
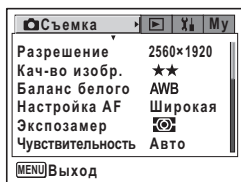

Сброс на исходные установки

Вы можете сбросить установки на исходные значения. Перечень исходных установок (стр.163).

Относительно сброса только функций съемки смотрите “Сброс на установки по умолчанию только функций съемки” (стр.94).

- 1 **Выберите пункт [Сброс установок] в меню [Установки].**
- 2 **Нажмите кнопку джойстика (▶).**
- 3 **Кнопкой джойстика (▲) выберите опцию [Сброс установок].**
- 4 **Нажмите кнопку ОК.**

Настройка отменяется, и камера возвращается в режим съемки. О других операциях после настройки установочных параметров смотрите в пункте 6 “Работа в программном меню” (стр.45).

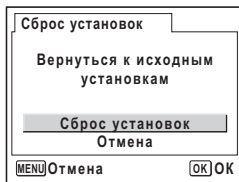

При сбросе сохраняются следующие настройки.

Дата, Language/言語, поясное время, видеовыход и «Мое меню»

Установка функции будильника

Вы можете настроить будильник так, чтобы одновременно со звуковым сигналом на мониторе появлялось выбранное изображение.

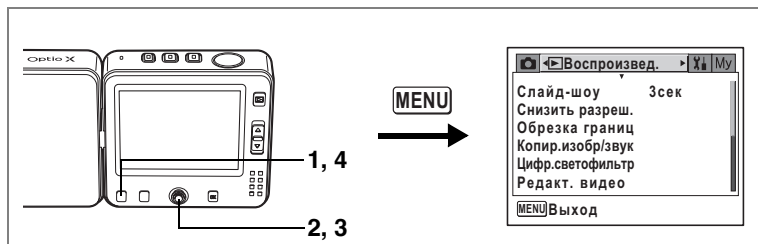

Проверка функции будильника

- 1 Нажмите кнопку MENU в режиме воспроизведения.**
Появится меню [Воспроизвед.].
- 2 С помощью кнопок джойстика (▲ ▼) выберите пункт [Будильник].**
- 3 Нажмите кнопку джойстика (►).**
Появится список установок будильника.
Включен отмеченный галочкой будильник.
Если функция повтора сигнала (🔊) включена (☑), после выключения сигнала он повторится через несколько минут.
- 4 Дважды нажмите кнопку MENU.**
Фотокамера готова к воспроизведению кадров.

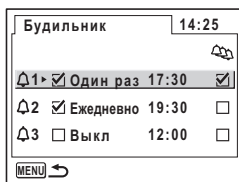

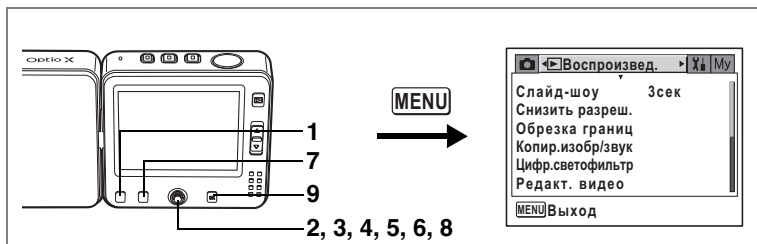

Установка функции будильника

- 1 Нажмите кнопку MENU в режиме воспроизведения.**
Появится меню [▶ Воспроизвед.].
- 2 С помощью кнопок джойстика (▲▼) выберите пункт [Будильник].**
- 3 Нажмите кнопку джойстика (▶).**
Появится список установок будильника.
- 4 С помощью кнопок джойстика (▲▼) выберите будильник [▲1], [▲2] или [▲3].**
- 5 Нажмите кнопку джойстика (▶).**
Появляется экран настройки будильника.
- 6 Задайте режим и время будильника, а также функцию повтора сигнала (👉).**

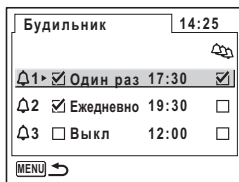

Кнопки джойстика (◀▶) : выбор пункта
Кнопки джойстика (▲▼) : изменение настроек

7 Нажмите кнопку Fn.

На экране появятся опции выбора изображения для будильника.

8 Используйте кнопки джойстика (◀▶) для выбора изображения, которое будет появляться на экране во время звукового сигнала будильника.

Если выбранное изображение имеет звуковое сопровождение, то оно будет звучать в качестве сигнала.

9 Нажмите кнопку ОК четыре раза.

Если будильник включен, появляется сообщение [Будильник включен], и камера выключается.



Выключение будильника

Когда фотокамера выключена, при наступлении установленного времени сигнал будильника звучит в течение одной минуты.

Вы можете выключить звуковой сигнал будильника нажатием любой кнопки на камере во время подачи сигнала.

Если функция повтора сигнала включена, сигнал будет подаваться повторно пять раз через каждые пять минут. Для отключения сигнала нажмите кнопку **MENU**, удерживая при этом кнопку **OK**, и повторные сигналы будут отменены.



Будильник не будет подавать сигнал при наступлении установленного времени, если камера включена или работает в режиме интервальной съемки.

Примечания

Список городов

Для установки показаний поясного времени используйте следующий список городов.

Регион	Город	Регион	Город	
Северная Америка	Гонолулу	Африка/ Ближний Восток	Найроби	
	Анкоридж		Джидда	
	Ванкувер		Тегеран	
	Сан-Франциско		Дубай	
	Лос-Анджелес		Карачи	
	Калгари		Кабул	
	Денвер		Мале	
	Чикаго		Дели	
	Майами		Коломбо	
	Торонто		Катманду	
	Нью-Йорк		Дакка	
Центральная и Южная Америка	Галифакс	Восточная Азия	Янгон	
	Мехико		Бангкок	
	Лима		Куала-Лумпур	
	Сантьяго		Вьентьян	
	Каракас		Сингапур	
	Буэнос-Айрес		Пномпень	
	Сан-Паулу		Хошимин	
	Рио-де-Жанейро		Джакарта	
Европа	Мадрид		Гонконг	
	Лондон		Пекин	
	Париж		Шанхай	
	Милан		Манила	
	Рим		Тайбэй	
	Берлин		Сеул	
	Афины		Токио	
	Хельсинки		Гоам	
	Москва		Океания	Перт
Африка/ Ближний Восток	Дакар			Аделаида
Алжир	Сидней			
Йоханнесбург	Нумеа			
Стамбул	Веллингтон			
Каир	Окленд			
Иерусалим	Паго-паго			

Установки по умолчанию

Таблица ниже содержит заводские установки по умолчанию. Далее приводится описание условных обозначений в таблице.

Сохранение после выключения

- Да : При выключении камеры заданная установка (последняя занесенная в память) будет сохранена.
Нет : При выключении камеры параметры установки возвращаются к значениям по умолчанию.
* : Установка зависит от параметров памяти настроек (стр.92).

Сброс установок

- Да : При сбросе установок они возвращаются к значениям по умолчанию (стр.157).
Нет : Параметры установки сохраняются даже после сброса параметров.

● Пункты меню [Съемка]

Пункт меню		Установка по умолчанию	Сохранение после выключения	Сброс установок	Стр.
Разрешение		2560x1920	Да	Да	стр.79
Кач-во изобр.		★★	Да	Да	стр.81
Баланс белого		AWB (авторежим)	*	Да	стр.82
Настройка AF	Зона фокусир.	Широкая	Да	Да	стр.84
	Огранич.фокуса	Вкл	Да	Да	стр.84
Экспомер		 (Многосегментный)	*	Да	стр.86
Чувствит.		Авторежим	*	Да	стр.87
Автобрекетинг		Экспозиция ($\pm 0.3V$)	Да	Да	стр.68
Интервал съемки	Интервал	10 сек	Да	Да	стр.70
	Количество кадров	2 кадра	Да	Да	стр.70
	Время начала	После 0 часов 0 минут	Да	Да	стр.70
Видео	Цветовой режим	Полноцветный	Да	Да	стр.98
	Видео с замедл.	Выкл	Да	Да	стр.99
Цифровой зум		Вкл	*	Да	стр.62
Мгнов.просмотр		1 сек	Да	Да	стр.88

Память настроек	Режим вспышки	Вкл	—	Да	стр.78
	Режим кадров	Выкл	—	Да	стр.64 - 72
	Режим фокусир.	Выкл	—	Да	стр.75
	Положение зума	Выкл	—	Да	стр.61
	Руч.фокусировка	Выкл	—	Да	стр.76
	Баланс белого	Выкл	—	Да	стр.82
	Экспомер	Выкл	—	Да	стр.86
	Чувствит.	Выкл	—	Да	стр.87
	Экспокоррекция	Выкл	—	Да	стр.63
	Цифровой зум	Вкл	—	Да	стр.62
	DISPLAY	Выкл	—	Да	стр.73 стр.105
Номер файла	Вкл	—	Да	—	
Резкость	Нормал	Да	Да	стр.89	
Насыщенность	Нормал	Да	Да	стр.90	
Контраст	Нормал	Да	Да	стр.91	

● Пункты меню [▶] **Воспроизвед.**

Пункт меню		Установка по умолчанию	Сохранение после выключения	Сброс установок	Стр.
Слайд-шоу	Интервал	3 сек	Да	Да	стр.106
	Эффект	Выкл	Да	Да	стр.106
Снизить разреш.		—	Нет	—	стр.117
Обрезка границ		—	Нет	—	стр.119
Копир.изобр/звук		—	—	—	стр.121
Цифр.светофильтр		Ч/Б	Нет	—	стр.123
Редакт. видео		—	Нет	—	стр.124
Быстр.увеличение		Выкл	Да	Да	стр.104
Быстр.удаление		Выкл	Да	Да	стр.112
Будильник (1, 2, 3)	Выбор будильника	Выкл	Да	Да	стр.158
	Установка будильника	Выкл	Да	Да	стр.159
	Время	00:00	Да	Да	стр.159
	Функция повтора	Выкл	Да	Да	стр.159
	Выбор изображения	Нет изображения	Да	Да	стр.159

● Пункты меню [Установка]

Пункт меню		Установка по умолчанию	Сохранение после выключения	Сброс установок	Стр.
Форматирование		—	—	—	стр.142
Звук	Громкость	3	Да	Да	стр.144
	Звук включения	Выкл	Да	Да	
	Звук затвора	1	Да	Да	
	Системные звуки	1	Да	Да	
	Звук автоспуска	Вкл	Да	Да	
Установка даты	Формат даты (дата)	В соответствии с установкой по умолчанию	Да	Нет	стр.32
	Формат даты (время)	В соответствии с установкой по умолчанию	Да	Нет	
	Дата	В соответствии с установкой по умолчанию	Да	Нет	
	Время	В соответствии с установкой по умолчанию	Да	Нет	
Поясное время	Установка поясного времени	Выкл	Да	Да	стр.146
	Место пребывания (город)	Как и у своего города	Да	Нет	
	Место пребывания (лето)	Как и у своего города	Да	Нет	
	Свой город (город)	В соответствии с установкой по умолчанию	Да	Нет	
	Свой город (лето)	В соответствии с установкой по умолчанию	Да	Нет	
Language/ 言語		В соответствии с установкой по умолчанию	Да	Нет	стр.31
Имя папки		Нормал	Да	Да	стр.148
Экран.установка	Выбор заставки	Вкл	Да	Да	стр.150
	Картинка заставки	Экран логотипа "Optio"	Да	Да	
	Цвет фона	1	Да	Да	стр.151
	Уровень яркости	Нормал	Да	Да	стр.152
Видеовыход		В соответствии с установкой по умолчанию	Да	Нет	стр.153
USB соединение		ПК	Да	Да	стр.154
Режим ожидания		1 мин	Да	Да	стр.155

Автовыключение	3 мин.	Да	Да	стр.156
Сброс установок	—	—	—	стр.157

● Работа кнопок

Работа кнопок	Функция	Установка по умолчанию	Сохранение после выключения	Сброс установок	Стр.
	Режим работы	Режим воспроизведения	Нет	—	—
	Режим съемки	 (Программный)	Нет	Да	стр.55
	Экспокоррекция	0,0EV	*	Да	стр.63
Рычажок зума 	Положение зума	Широкая	*	Да	стр.61
Fn и 	Режим вспышки	 (Авторежим)	*	Да	стр.78
Fn и 	Режим кадров	<input type="checkbox"/> (Стандартная съемка)	*	Да	стр.64 - 72
Fn и 	Режим фокусир.	AF (Автофокус)	*	Да	стр.75

Кнопки джойстика ()

Для данной камеры существует целый ряд принадлежностей.

USB док-станция D-CR24 (*)

Сетевой шнур D-CO24 (*)

D-CO24A Австралия

D-CO24B Великобритания

D-CO24E Европа

D-CO24H Гонконг

D-CO24J Япония

D-CO24K Корея

D-CO24U Северная Америка, Канада

Литий-ионный аккумулятор D-LI8 (*)

Зарядное устройство K-BC8E

USB-кабель I-USB7 (*)

AV кабель I-AVC7 (*)

Ремешок O-ST20 (*)/O-ST24

Чехол для камеры O-CC24

Отмеченная звездочкой продукция (*) поставляется в комплекте с фотокамерой.

В процессе работы фотокамеры на ЖК мониторе могут отображаться следующие сообщения.

Источник питания разряжен	Элемент питания разряжен. Установите камеру на док-станцию USB и зарядите элемент питания.
Карта памяти переполнена	Карта памяти SD переполнена, дополнительные кадры не могут быть сохранены. Вставьте новую карту памяти SD или удалите ненужные изображения. (стр.20, стр.111) Измените качество изображения или разрешение и повторите операцию. (стр.117)
Ошибка карты памяти	Съемка и воспроизведение невозможны из-за проблемы с картой памяти SD. Попробуйте воспроизвести кадр на персональном компьютере.
Карта памяти не отформатирована	Карта памяти не отформатирована или форматировалась в другом устройстве и поэтому несовместима с камерой. (стр.142)
Идет форматирование..	Карта памяти SD форматируется.
Карта памяти заблокирована	Карта памяти SD защищена от записи. (стр.21)
Ошибка сжатия	Это сообщение появляется, если при фотосъемке превышен объем карты памяти SD.
Нет изображений и аудиозаписей	На карте памяти нет никаких изображений и аудиофайлов.
Видеозапись остановлена	Это сообщение появляется, если во время видеозаписи внутренняя температура камеры превысила допустимую границу нормальной работы.
Операция прекращена из-за перегрева	Это сообщение появляется, если внутренняя температура камеры превысила допустимую границу нормальной работы. После появления сообщения камера выключается.
Начать интервальную съемку	Это сообщение появляется перед началом интервальной съемки и камера переходит в режим ожидания.
Закончить интервальную съемку?	Это сообщение появляется при включении камеры во время режима готовности к интервальной съемке.
Интервальная съемка закончена	Это сообщение появляется при отмене интервальной съемки или перед тем как камера автоматически выключится после съемки заданного числа кадров.
Удаление	Это сообщение появляется при удалении изображения.

















Невозможно воспроизвести изображение	Вы пытаетесь воспроизвести изображение, записанное в формате, который не поддерживается фотокамерой. Возможно, воспроизведение удастся на фотокамере другой марки или на компьютере.
Запись новых кадров на карту невозможна	Изображению назначен максимальный номер файла, и никакие дополнительные кадры не могут быть сохранены. Вставьте новую карту памяти или отформатируете используемую карту памяти. (стр.142)
Изображение защищено	Изображение или фонограмма, которую вы пытаетесь удалить, защищена.
Идет запись данных	Это сообщение появляется при попытке переключиться в режим видео или воспроизведения, в процессе записи изображения, или изменяется установка защиты или установка DPOF. После записи или изменения установки сообщение исчезнет.
Данные обрабатываются	Это сообщение появляется, если камере необходимо более пяти секунд, чтобы вывести на экран изображение, например, из-за обработки изображения.
Будильник включен	Это сообщение появляется, когда активизирован будильник и камера готовится к автоматическому выключению.

При использовании функции PictBridge на ЖК мониторе могут появляться следующие сообщения.

В принтере нет бумаги	В принтере нет бумаги
В принтере нет тонера	В принтере нет тонера
Ошибка принтера	Сообщение об ошибке при печати
Ошибка данных	Сообщение об ошибке данных при печати
Ошибка подачи бумаги	Ошибка подачи бумаги

Неполадки и их устранение

Проблема	Причина	Способ устранения
Карта памяти не вставляется в камеру	В камеру вставлена защитная карта-болванка	Для защиты гнезда карты памяти от загрязнения и повреждений на заводе в гнездо вставляется карта-болванка. Извлеките ее и вставьте карту памяти
Камера не включается	Элемент питания не установлен	Проверьте наличие аккумулятора. В случае отсутствия установите его
	Элемент питания установлен неверно	Проверьте правильность установки элемента питания. Вставьте его в соответствии с символами \oplus \ominus (стр.16)
	Элементы питания разряжены	Зарядите элемент питания
На мониторе нет изображения	Камера подключена к компьютеру	При подсоединении камеры к компьютеру монитор отключается
	Камера подключена к телевизору	При подсоединении камеры к телевизору, монитор отключается
	Монитор выключен	Нажмите кнопку OK , чтобы включить ЖК монитор (стр.73)
	Изображение отображается, но его трудно разглядеть	Изображение на ЖК мониторе трудно увидеть во время съемки вне помещения при ярком солнечном свете. Увеличьте уровень яркости монитора (стр.152)
Кнопка спуска не срабатывает	Вспышка заряжается	Во время зарядки вспышки производить съемку невозможно. Подождите окончания зарядки вспышки
	Нет свободного места на карте памяти.	Вставьте новую карту SD памяти, или удалите ненужные изображения (стр.20, стр.111)
	Идет запись изображения	Подождите окончания записи

Проблема	Причина	Способ устранения
Изображение темное	Объект находится слишком далеко от камеры, а съемка производится в темноте	Изображение становится темным, если объект расположен слишком далеко. Произведите съемку в пределах диапазона эффективности вспышки
	Темный фон	При съемке человека на темном фоне (например, ночью) человек может получиться темным, если свет вспышки не достигает фона даже при правильной экспозиции. Установите режим съемки на  для того, чтобы на снимке получился и человек, и фон (стр.55)
Объект нерезкий	Сложный для автофокусировки объект	Выполните блокировку фокуса на другом объекте, расположенном на таком же расстоянии (нажмите наполовину кнопку спуска), затем наведите фотокамеру на фотографируемый объект и полностью нажмите кнопку спуска или используйте ручной режим фокусировки (стр.35)
	Объект находится вне зоны автофокусировки	Поместите объект внутри прямоугольной рамки (зона автофокусировки) в центре монитора. Если по замыслу объект должен находиться вне зоны автофокусировки, наведите фотокамеру на объект и заблокируйте фокус (нажмите кнопку спуска наполовину), затем скомпонуйте изображение и полностью нажмите кнопку спуска
	Объект расположен слишком близко	Установите режим фокусировки на  или  (стр.75)
	Установите режим фокусировки на  или 	При выборе режима фокусировки  или  обычные изображения получаются нерезкими
Вспышка не срабатывает	Режим вспышки установлен на  (вспышка выключена)	Установите на Авто или  (Вспышка включена) (стр.78)
	Режим  Выбран режим кадров  ,  или  Режим фокусировки установлен на  или  Режим съемки установлен на 	Вспышка не срабатывает в этих режимах

Проблема	Причина	Способ устранения
Зумирование не работает	Режим фокусировки установлен на 	Зумирование не работает в режиме супермакро
USB-соединение с компьютером не функционирует надлежащим образом	Режим USB-соединения установлен на [PictBridge]	Установите режим USB соединения на [ПК] или [ПК-камера] в зависимости от целей (стр.154)

Основные технические характеристики

Тип	Полностью автоматическая компактная цифровая фотокамера со встроенным зум-объективом.(соединение шарнирного типа)		
Эффективных пикселей	5.0 мегапикселей		
Матрица	5.36 мегапикселей (всего) 1/2.5 дюймовая ПЗС матрица с первичным цветовым фильтром типа interline transfer		
Разрешение	Фото	2560x1920 пикселей, 2304x1728 пикселей, 2048x1536 пикселей, 1600x1200 пикселей, 1024x768 пикселей, 640x480 пикселей	
	Видео	320x240 пикселей	
Чувствит.	Автоматическая, ручная (80/160/320: стандартная выходная светочувствительность)		
Формат файлов:	Фото	JPEG (Exif 2.2), DCF, DPOF, PictBridge, PRINT Image Matching III	
	Видео	MOV (QuickTime Motion JPEG), поточная запись, около 15 к/сек., система PCM, моно	
	Звук	Звуковой комментарий, диктофон: формат WAVE (PCM), моно	
Кач-во изобр.	Фото	★★★ (Наилучшее), ★★ (Повышенное), ★ (Хорошее)	
Носитель данных	Встроенная память (примерно 14 МБ), карта памяти SD		

Примерная емкость памяти из расчета количества снимков и продолжительности записи
(при использовании внутренней памяти)

Уровень качества Разрешение	Фото			Видео (320x240)	Звук
	★★★ Наилучшее	★★ Повышенное	★ Хорошее		
2560x1920	18	35	60	2 мин. 56 сек.	2 ч. 12 мин. 13 сек.
2304x1728	24	46	66		
2048x1536	30	55	80		
1600x1200	50	86	117		
1024x768	107	193	242		
640x480	227	352	430		

*В приведенной выше таблице указаны приблизительные значения.

Баланс белого	Авторежим, дневной свет, тень, искусственное освещение, люминесцентное освещение и ручная установка
---------------	---

Объектив	Фокусное расстояние	5.8 мм – 17.4 мм (Эквивалент 35.6 мм – 107 мм в формате 35 мм)	
	Светосила	f/2.6 - f/4.8	
	Конструкция объектива	6 элементов в 5 группах (два асферических элемента)	
	Тип зумирования	Электронное приводное	
	Размер кадра	Приблизительно 38,6 мм x 28,9 мм (экран заполнен) (в режиме супермакро)	
Цифровой зум	Режим съемки	Макс. 4x (совместно с 3X оптическим зумом обеспечивает 12-кратное увеличение)	
ЖК монитор		2-дюймовый низкотемпературный полисиликоновый цветной ЖК TFT монитор с регулятором яркости, около 210 000 пикселей (с подсветкой), с шарнирным механизмом (примерно на 270°)	
Функции воспроизведения		Покадровый режим, девятикадровый режим, увеличение (до 8x), прокрутка, отображение папки, поворот, звук, слайд-шоу, воспроизведение видеосюжетов, отображение гистограммы, копирование изображения и звука, цифровые светофильтры, обрезка, изменение размеров, будильник	
Режим фокусир.		Автофокусировка, макро, супермакро, ручная фокусировка, выбор зоны фокусировки	
Автофокус	Тип	Система TTL-контрастной детекции 9-точечная автофокусировка (широкая и точечная)	
	Диапазон фокусировки (от передней поверхности объектива)	Стандарт	: прил. 0,4 м – ∞ (на всем диапазоне фокусных расстояний)
		Макро	: прил. 0,18 м – 0,5 м (на всем диапазоне фокусных расстояний)
		Супермакро	: Прил. 0,06 м – 0,2 м (фиксированный фокус 10,2 мм)
		Пейзаж	: ∞ (на всем диапазоне фокусных расстояний)
Блокировка фокуса	Путем половинного нажатия кнопки спуска		
Ручная фокусировка	Диапазон фокусировки	0.18 м - ∞ (на всем диапазоне фокусных расстояний)	
Управление экспозицией	Экспомер	TTL замер (многосекментный, центрально-взвешенный, точечный)	
	Экспокоррекция	±2 EV (шаг 1/3)	
Режим съемки		Программный, пейзаж, цветы, портрет, ночная съемка, панорамный, пляж, снег, автопортрет, ночной портрет, натюрморт, музей, домашнее животное, спорт, фейерверк	
Цифр.светофильтр		Черно-белый, сепия, красный, розовый, пурпурный, синий, зеленый, желтый и фильтр яркости	
Автобрекетинг		Экспозиция, баланс белого, резкость, насыщенность и контраст.	
Видео	Время непрерывной записи	Около 1 сек. – до заполнения карты памяти или внутренней памяти	
Затвор	Тип	Электронно-управляемый	
		Диапазон выдержек Приблизительно 1/2000 сек. - 4 сек.	

Вспышка	Тип	Встроенная вспышка с функцией подавления "красных глаз"	
	Режимы работы	Авторежим (при низкой освещенности), вспышка выкл., вспышка вкл, авто + снижение эфф. "красных глаз", вспышка вкл. + снижение эфф. "красных глаз", синхронизация на длин. выдержках (только ночная съемка, ночной портрет)	
	Диапазон работы	Широкоугольный:	Прибл. 0,18 м – 3,6 м (Чувствительность: авто)
		Теле:	Прибл. 0,18 м – 0,9 м (Чувствительность: авто)
Режим кадров	Однокадровый, автоспуск (2 сек. и 10 сек.), непрерывная съемка, режим "4-в-1", автобрекетинг (экспозиция, баланс белого, насыщенность, резкость, контраст), интервальная съемка		
Автоспуск	Электронный таймер, время задержки 10 сек. и 2 сек.		
Функция поясного времени	Установка времени в 68 городах (28 временных зон)		
Будильник	Будильник с заставкой (максимум 3 сигнала) и функцией повтора сигнала		
Источник питания	Литий-ионный аккумулятор D-Li8, USB док-станция (для подзарядки элемента питания в камере)		
Ресурс элементов питания (Емкость карты памяти)	около 165 снимков	При 23°C, 50% съемке со вспышкой, включенным ЖК-монитором, согласно условиям тестирования CIPA с элементом питания D-Li8	
Ресурс элементов питания (время воспроизведения)	Около 160 мин.	При 23°C с полностью заряженным элементом питания согласно условиям тестирования PENTAX (Указано приблизительное время. При пониженной температуре этот период сокращается.)	
Максимальное время подзарядки	Около 110 мин.		
Интерфейс	Разъем для USB док-станции		
Видеовыход	NTSC/PAL (моно)		
PictBridge	Принтер	PictBridge-совместимый принтер	
	Режимы печати	Один кадр, все кадры, автопечать DPOF	
	Параметры печати	Формат бумаги (12 форматов), тип бумаги, качество, поля	
Габариты	112 (Ш) x 54 (В) x 18 (Т) мм (без выступающих частей)		
Вес	125 г (без карты памяти и батареи)		
Вес в рабочем состоянии	145 г (с картой памяти и батареей)		
Комплект поставки	Литий-ионный аккумулятор, USB док-станция, сетевой шнур, USB кабель, AV кабель, программное обеспечение (CD-ROM), ремешок, инструкция по эксплуатации		

USB док-станция

Применение	Во время зарядки элемента питания, копирования данных на компьютер, подключения камеры к видеооборудованию, подключения камеры к компьютеру в качестве ПК-камеры
Номинальное входное напряжение	100-240 В перем.тока (50 Гц/60 Гц)
Номинальная выходная мощность	4.2 В постоянного тока
Внешний размер	116.5 (Ш) x 46.5 (В) x 75.0 (Г) мм
Вес	136.5 г

ГАРАНТИЙНАЯ ПОЛИТИКА

Продукция Pentax, приобретенная через официальную дилерскую сеть, обеспечивается гарантией в течение 2 лет с момента покупки для фотоаппаратов, цифровых биноклей, объективов и вспышек, 10 лет – для биноклей и 1 года для других принадлежностей PENTAX. Данная гарантия распространяется только на дефекты и поломки, произошедшие по вине завода-изготовителя. Претензии рассматриваются при предъявлении гарантийного талона в заполненном виде (за исключением разделов, касающихся фамилии, имени, отчества и адреса потребителя). В случае обнаружения недостатков в приобретенном товаре потребитель вправе предъявить требования, перечень и порядок предъявления которых установлен статьей 18 Закона Российской Федерации "О защите прав потребителей". В гарантийном талоне в обязательном порядке должны быть указаны дата продажи, модель и серийный номер изделия, проставлены штамп и печать продавца. Разделы "фамилия, имя, отчество покупателя" и "страна продажи" заполняются самим покупателем по его желанию и/или в случае необходимости обращения в зарубежный сервисный центр.



Элементы питания запрещается выбрасывать. непригодные элементы питания подлежат сдаче в специализированные пункты приема. непригодные фотокамеры также следует утилизировать специальным образом. непригодные фотокамеры подлежат сдаче в специализированные пункты приема или возврату изготовителю.



CE – это знак соответствия товара требованиям по качеству и безопасности, действующим в странах Европейского Сообщества (ЕС).

PENTAX Corporation 2-36-9, Maeno-cho, Itabashi-ku, Tokyo 174-8639, JAPAN
(<http://www.pentax.co.jp/>)

PENTAX Europe GmbH (European Headquarters)
Julius-Vosseler-Strasse, 104, 22527 Hamburg, GERMANY
(HQ - <http://www.pentaxeurope.com>)
(Germany - <http://www.pentax.de>)

PENTAX U.K. Limited PENTAX House, Heron Drive, Langley, Slough, Berks
SL3 8PN, U.K.
(<http://www.pentax.co.uk>)

PENTAX France S.A.S. 12/14, rue Jean Poulmarch, 95106 Argenteuil Cedex, FRANCE

PENTAX Benelux B.V. (for Netherlands)
Spinveld 25, 4815 HR Breda, NETHERLANDS
(<http://www.pentax.nl>)
(for Belgium & Luxembourg)
Weiveldlaan 3-5, 1930 Zaventem, BELGIUM
(<http://www.pentax.be>)

PENTAX (Schweiz) AG Widenholzstrasse 1 Postfach 367 8305 Dietlikon, SWITZERLAND
(<http://www.pentax.ch>)

PENTAX Scandinavia AB P.O. Box 650, 75127 Uppsala, SWEDEN
(<http://www.pentax.se>)

PENTAX Imaging Company
A Division of PENTAX of America, Inc.

(Headquarters)
600 12th Street, Suite 300 Golden Colorado 80401, U.S.A.
(Distribution & Service Center)
16163 West 45th Drive, Unit H Golden, Colorado
80403, U.S.A. (<http://www.pentaximaging.com>)

PENTAX Canada Inc. 1770 Argenta Road Mississauga, Ontario L5N 3S7, CANADA
(<http://www.pentaxcanada.ca>)



PENTAR CORPORATION
Nevskiy Pr. 88-65
191025 St. Petersburg, Russia

Технические характеристики и габариты изделия могут быть изменены без предварительного уведомления со стороны изготовителя.

AP009413/RUS

Copyright © PENTAX Corporation 2004
FOM 02.10.2004 Printed in Belgium