

# Panasonic®

## Room Air Conditioner **OPERATING INSTRUCTIONS**

Before using your air-conditioner, please read this operating instructions carefully and keep it for future reference.



### COOLING MODEL :-

Indoor  
**CS-C9BKP**  
**CS-C12BKP**

Outdoor  
**CU-C9BKP6**  
**CU-C12BKP6**

**ENGLISH** ..... P. 1 – P. 11

**ESPAÑOL** ..... P. 12 – P. 22

For assistance, please call; 1-800-211-PANA (7262)  
or send e-mail to:  
consumerproducts@panasonic.com or refer to  
**[www.panasonic.com](http://www.panasonic.com)**

Thank you for purchasing our Panasonic Room Air Conditioner.

## CONTENTS

- ▶ **Features** ..... 1
- ▶ **Safety Precautions** ..... 2
  - Installation Precautions
  - Operation Precautions
- ▶ **Name of Each Part** ..... 3~4
  - Indoor Unit
  - Outdoor Unit
  - Accessories
  - Remote Control
- ▶ **Preparation Before Operation** ..... 5
  - Indoor Unit
  - Remote Control
- ▶ **How to Operate** ..... 5~6
- ▶ **Setting the Timer** ..... 7
- ▶ **Convenience Operation** ..... 7
  - Sleep Mode Operation
  - Economy Mode Operation
  - Powerful Mode Operation
- ▶ **Care and Maintenance** ..... 8
  - Cleaning the Indoor Unit and Remote Control
  - Cleaning the Air Filter
  - Cleaning the Front Panel
  - Air Purifying Filters
  - Pre-season Inspection
  - When the Air Conditioner is Not Used for an Extended Period of Time
  - Recommended Inspection
- ▶ **Helpful Information** ..... 9
- ▶ **Energy Saving and Operation Hints** ..... 9
- ▶ **Troubleshooting** ..... 10
  - Normal Operation
  - Abnormal Operation
  - Call the Dealer Immediately
- ▶ **Product Specification and Reference** ..... 11

**Note:**

Before using your air conditioner, please read this operating instructions carefully and keep it for future reference.

## FEATURES



- **Self-illuminating Button**  
For your convenience to operate in the dark. (Refer page 4)
- **Automatic Operation**  
Sense indoor temperature to select the optimum mode. (Refer page 5)
- **Sleep Mode**  
Prevent the room from getting too hot or too cold while you are sleeping. (Refer page 7)
- **Economy Mode**  
To reduce electrical power consumption. (Refer page 7)
- **Powerful Mode**  
Reaches the desired room temperature quickly. (Refer page 7)
- **Removable Front Panel**  
For quick and easy cleaning. (washable) (Refer page 8)
- **Catechin Air Purifying Filter**  
Filter that can trap dust, tobacco smoke and tiny particles in the room. It can also prevent growth of bacteria and viruses trapped in this filter. (Refer page 8)
- **Solar Refreshing Deodorizing Filter**  
Used to remove unpleasant odour and deodorize the air in the room. (Refer page 8)
- **Auto Restart Control**  
Restart the unit automatically after power failure. (Refer page 9)
- **Blue Coated Condenser At Outdoor Unit**  
This is the most advanced anti-rust coating.

## Warning

- 1) Operate your air conditioner from a stable 208/230 volts AC supply.
- 2) Plug into a separate 15 amps grounded outlet only.
- 3) Use of extension cords.  
Avoid using extension cords. If there are no alternatives, ensure that the cord is a UL listed 3-wire grounding type, rated 250 volt with a minimum current-carrying rating of 15 amps, number 16 or a heavier wire.
- 4) Use a 15 amps time delay fuse or a circuit breaker.
- 5) Do not switch off by unplugging the power plug while it is operating. Turn off the air conditioner by using remote control, before unplugging.
- 6) Remove power plug or disconnect from the main before servicing this appliance.
- 7) Do not repair by yourself.  
In case of malfunction of this appliance, do not repair by yourself. Contact the sales dealer or service dealer for a repair.
- 8) Turn off the power (Isolation from main power supply). Pull off the power plug from the receptacle, or switch off the breaker, or switch off the power disconnecting mean to isolate the equipment from the main power supply in case of an emergency.

## Caution

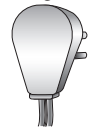
DISCONNECT THE MAIN PLUG FROM THE SUPPLY SOCKET WHEN NOT IN USE, WHERE SUPPLY CONNECTION IS VIA MAIN PLUG.

<b>POWER SUPPLY</b>	
Time Delay Fuse:  15 Amps	Line Cord Plug:  
Rated Volts:  208/230 V	Socket Type:  

## SAFETY PRECAUTIONS

Before operating, please read the following "Safety Precautions" carefully.

- To prevent personal injury, injury to others and property damage, the following instructions must be followed.
- Incorrect operation due to failure to follow instructions will cause harm or damage, the seriousness of which is classified as follow:

### Warning

This sign warns of death or serious injury.

### Caution

This sign warns of damage to property.

- The instructions to be followed are classified by the following symbols:



This symbol (with a white background) denotes an action that is PROHIBITED.



These symbols (with a black background) denote actions that are COMPULSORY.

## ■ Installation Precautions

### Warning

- **Do not install, remove and reinstall the unit by yourself.**  
Improper installation will cause leakage, electric shock or fire. Please engage an authorized dealer or specialist for the installation work.

### Caution

- **This room air conditioner must be earthed.**  
Improper grounding could cause electric shock.
- **Ensure that the drainage piping is connected properly.**  
Otherwise, water will leak out.
- **Do not install the unit in a potentially explosive atmosphere.**  
Gas leak near the unit could cause fire.

## ■ Operation Precautions

### Warning

This sign warns of death or serious injury.



- Do not share outlet.
- Do not insert plug to operate the unit. Do not pull out plug to stop the unit.
- Do not operate with wet hands.
- Do not damage or modify the power cord.
- Do not insert finger or other objects into the indoor or outdoor units.
- Do not expose directly to cold air for a long period.



- Plug in properly.
- Use specified power cord.



- If abnormal condition (burnt smell, etc.) occurs, switch off and unplug the power supply.

### Caution

This sign warns of injury.



- Do not pull the cord to disconnect the plug.
- Do not wash the unit with water.
- Do not use for other purposes such as preservation.
- Do not use any combustible equipment at airflow direction.
- Do not sit or place anything on the outdoor unit.



- Switch off the power supply before cleaning.
- Ventilate the room regularly.
- Pay attention as to whether the installation rack is damaged after long period of usage.



- Switch off the power supply if the unit is not used for a long period.

## NAME OF EACH PART

### ■ Indoor Unit

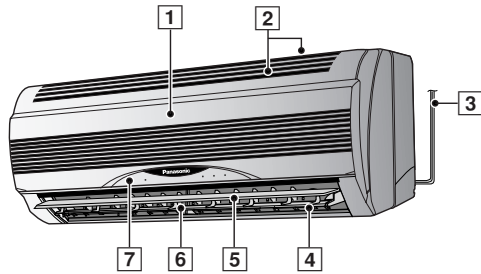

- 1 Front Panel
- 2 Air Intake Vent
- 3 Power Supply Cord
- 4 Air Outlet Vent
- 5 Vertical Airflow Direction Louver
- 6 Horizontal Airflow Direction Louver (manually adjusted)
- 7 Indicator Panel

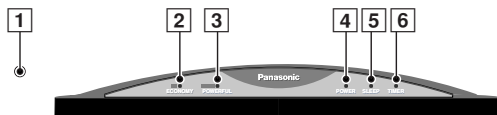

- 1 Auto Operation Button (when the front panel is opened)
- 2 Economy Mode Indicator – GREEN
- 3 Powerful Mode Indicator – ORANGE
- 4 Power Indicator – GREEN
- 5 Sleep Mode Indicator – ORANGE
- 6 Timer Mode Indicator – ORANGE

### ● Indoor Unit (when the front panel is opened)

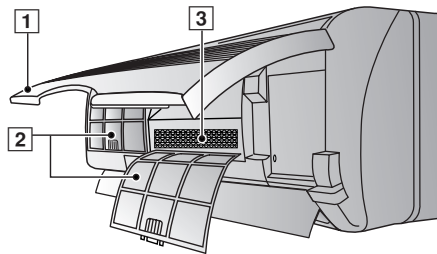

- 1 Front Panel
- 2 Air Filters
- 3 Air Purifying Filter

### ■ Outdoor Unit

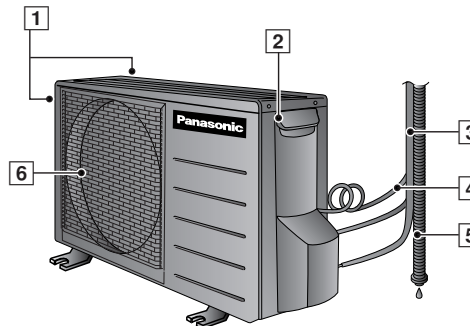

- 1 Air Intake Vents
- 2 Ground Terminal (Inside cover)
- 3 Piping
- 4 Connecting Cable
- 5 Drain Hose
- 6 Air Outlet Vents

### ■ Accessories

#### ● Remote Control



#### ● Remote Control Holder

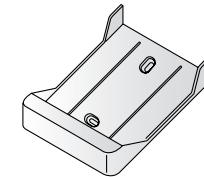

#### ● Two RO3 (AAA) dry-cell batteries or equivalent

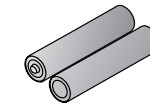

#### ● Air Purifying Filter

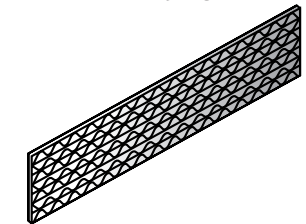

(Catechin Air Purifying Filter)

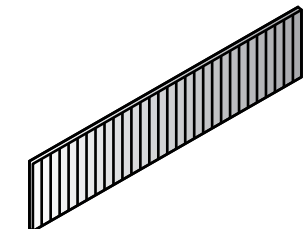

(Solar Refreshing Deodorizing Filter)

## NAME OF EACH PART

### ■ Remote Control

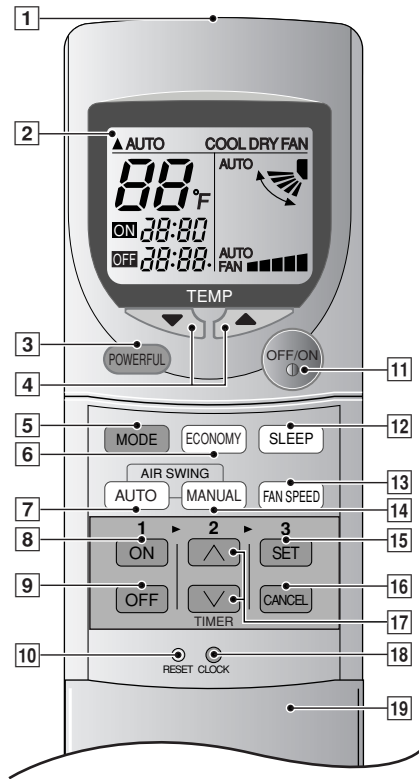

#### ● Remote Control Signal.

- Make sure it is not obstructed.
- Maximum distance : 10 m (32.8 ft.).
- Signal received sound.  
One short beep or one long beep.

#### ● Notes for Remote Control.

- Do not throw or drop.
- Do not get it wet.
- Certain type of fluorescent lamps may affect signal reception. Consult your dealer.

- 1 Signal Transmitter
- 2 Operation Display
- 3 Powerful Mode Operation Button
- 4 Room Temperature Setting Button (self-illuminating button)
- 5 Operation Mode Selection Button
- 6 Economy Mode Operation Button
- 7 Auto Airflow Direction Button
- 8 ON-Timer Button
- 9 OFF-Timer Button
- 10 Reset Point  
(Press with fine-tipped object to clear the memory)
- 11 OFF/OFF Button  
(self-illuminating button)
- 12 Sleep Mode Operation Button
- 13 Fan Speed Selection Button
- 14 Manual Airflow Direction Selection Button
- 15 Timer Set Button
- 16 Timer Cancellation Button
- 17 Time-Setting Button
- 18 Clock Button
- 19 Remote Control Cover

### ● How to Insert the Batteries

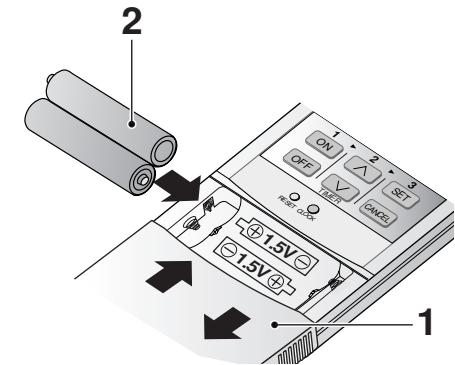

#### 1 Slide down the remote control cover completely

#### 2 Insert the batteries

- Be sure the direction is correct
- 12.00 at display - flashing
- Set the current time (CLOCK) immediately to prevent battery exhaustion.

#### ● About the batteries

- Can be used for approximately one year.

#### ● Observe the following when replacing the batteries

- Replace with new batteries of the same type.
- Do not use rechargeable batteries (Ni-Cd).
- Remove the batteries if the unit is not going to be used for a long period.



## PREPARATION BEFORE OPERATION

### Indoor Unit

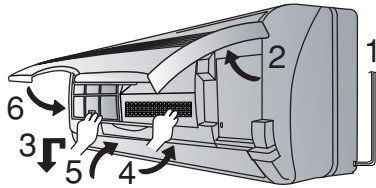

- 1 Connect the power supply cord to an independent power supply
- 2 Open the front panel
- 3 Remove the air filters
- 4 Fit the air purifying filters in place
- 5 Insert the air filters
- 6 Close the front panel

### Remote Control

– To set the current time

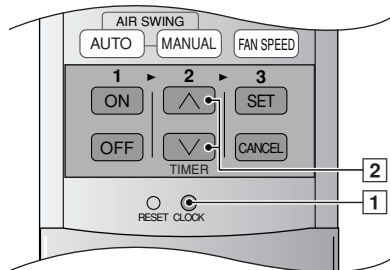

- 1 Press **1**.
- 2 Then press **2** to increase or decrease the time.
- 3 Press **1** again.  
Set time at display will light up.

## HOW TO OPERATE

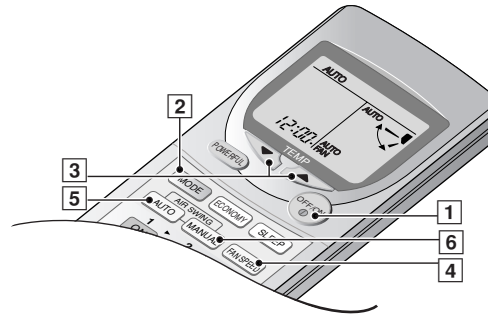

### To start the operation

- Press **1**.
- POWER indicator (green) on the indoor unit will light up.
- To stop, press once more.

### Setting Mode

- Press **2** to select:-

AUTO – Automatic Operation  
 COOL – Cooling Operation  
 DRY – Soft Dry Operation  
 FAN – Air Circulation Operation

### Setting Temperature

- Press **3** to increase or decrease the temperature.
- The temperature can be set between 60°F ~ 86°F.
- Recommended temperature:

COOL	75°F ~ 78°F
DRY	2°F ~ 4°F Lower than the room temperature

- During **AUTO** Operation, press **3** to select:-



- Operation with 4°F higher than the standard temperature.



- Operation with the standard temperature.



- Operation with 4°F lower than the standard temperature.



### Standard Temperature

Indoor temperature	Operation	Standard temperature
73°F	Cooling	77°F
	Soft Dry	72°F

- Once the Automatic Operation is selected, the indoor temperature sensor operates automatically to select the desired operation mode with Cooling or Soft Dry.
- After the operation mode has been selected, the mode does not change.

### ■ Setting the Fan Speed

- Press **[4]** to select:-

- FAN  – Low Fan Speed
- FAN  – Medium Fan Speed
- FAN  – High Fan Speed
- AUTO
- FAN – Automatic Fan Speed

The speed of the indoor fan is adjusted automatically according to the operation. The indoor fan stops occasionally during cooling operation.

### ■ Setting the Vertical Airflow Direction

- Press **[5]** or **[6]** to select:-

#### COOL / DRY Operation

**AUTO**

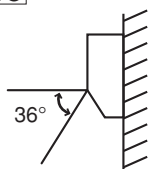

Swing up/down  
Automatically

**MANUAL**

Five stages of adjustment  
can be made between  
14° ~ 36°.

#### FAN Operation

**AUTO**

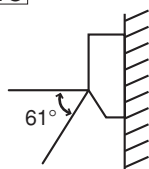

Swing up/down  
Automatically

**MANUAL**

Five stages of adjustment  
can be made between  
0° ~ 61°.

### ■ Setting the Horizontal Airflow Direction

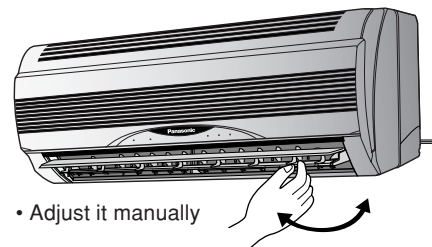

- Adjust it manually

### ● Notes

- If the unit is not going to be used for an extended period of time, turn off the main power supply. If it is left at the ON position, approximately 2.5 W of electricity will be used even if the indoor unit has been turned off with the remote control.
- If operation is stopped, then restart immediately, the unit will resume operation only after 3 minutes.

### ● Operation Details

#### COOL – Cooling Operation

- To set the room temperature at your preference cooling comfort.

#### AUTO – Automatic Operation

- Sense indoor temperature to select the optimum mode.
- Temperature is not displayed on the remote control during AUTO operation.

#### DRY – Soft Dry Operation

- A very gentle Cooling Operation, prior to dehumidification. It does not lower the room temperature.
- During Soft Dry operation, the indoor fan operates at Low fan speed.

#### FAN – Air Circulation Operation

- When the room temperature reaches the set temperature, operation commences at Low airflow volume. It stops when the room temperature drops to 4°F below the set temperature. (It is useful when using a heater).

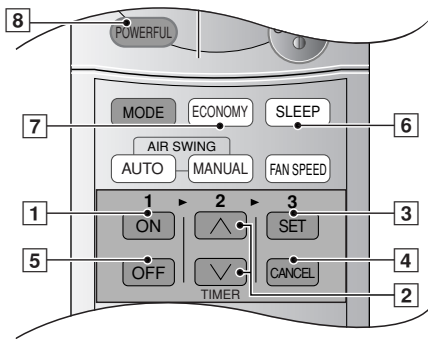

## SETTING THE TIMER

Ensure that the current time is correct before setting the timer. The timer cannot be set if the time display is flashing.

### ■ ON-TIMER Operation

- To start the air conditioner operation automatically.
- Press [1] to set the operation.
- Press [2] to increase or decrease the time.
- Then press [3].
- To cancel this operation, press [4].

### ■ OFF-TIMER Operation

- To stop the air conditioner operation automatically.
- Press [5] to set the operation.
- Press [2] to increase or decrease the time.
- Then press [3].
- To cancel this operation, press [4].

### ● Timer Mode Operation Details

- When the ON-Timer is set, operation will start before the actual set time. This is to enable the room temperature reaches the set temperature at the set time.

COOL, DRY, AUTO	15 minutes in advance
--------------------	--------------------------

- Once the ON-Timer is set, operation will start at the set time everyday.
- The current time is not displayed when the timers are set.
- When both timers are used together, the TIMER mode indicator on the indoor unit remains lit even when the operation is stopped by the OFF-TIMER.

## CONVENIENCE OPERATION

### ■ Sleep Mode Operation

To obtain a comfortable room temperature while sleeping:-

- Press [6].
- Sleep mode indicator on the indoor unit will light up.
- To cancel this operation, press once more.

### ● Sleep Mode Operation Details

- When the room temperature reaches the set temperature, the airflow volume will change to low automatically.
- Sleep Mode Operation time is 8 hours.
- When used together with the timer, the timer has a priority.

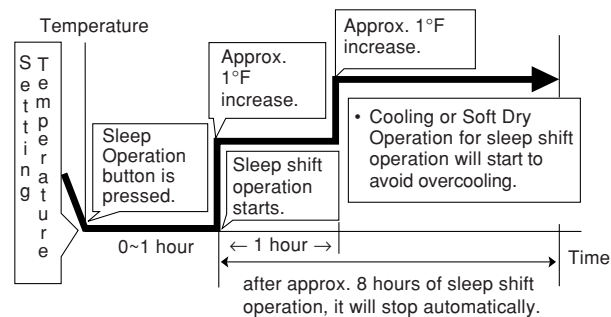

### ■ Economy Mode Operation

To save electrical power consumption.

Please use this mode when the room has reached your desired temperature.

- Press [7].
- ✗ Economy mode indicator (green) on the indoor unit will light up.
- Press once more to cancel this operation.

### ■ Powerful Mode Operation

To obtain the set temperature quickly.

- Press [8].
- ✗ Powerful mode indicator (orange) on the indoor unit will light up.
- ✗ Powerful mode will operate for 15 minutes only.
- To cancel this operation, press once more.

### ● Economy / Powerful Mode Operation Details

- Economy and Powerful operation cannot be selected simultaneously.
- The changes of the temperature and airflow volume are automatic.
- The remote control display remains unchanged.
- If sleep button or operation mode button is pressed, economy or powerful operation will be cancelled.
- During **FAN** – Air circulation operation, the powerful and economy operation are not available.

	Temperature	Airflow volume
<b>Economy Mode Operation</b>	1°F higher than set temp.	Super Low
<b>Powerful Mode Operation</b>	5°F lower than set temp.	Super High



## CARE AND MAINTENANCE

### ■ Cleaning the Indoor Unit and Remote Control

- Wipe gently with a soft, dry cloth.
- Do not use water hotter than 104°F or polishing fluid to clean the unit.

### ■ Cleaning the Air Filter

(Recommendation:- If the unit is operated in a dusty environment, clean the filters every two weeks, continuous use of this dirty filters will reduce cooling efficiency)

- 1 Remove dirt using a vacuum cleaner.
  - 2 Wash back of the air filter with water.
  - 3 If badly soiled, wash it with soap or a mild household detergent.
  - 4 Let it dry and reinstall it.  
Be sure the "FRONT" mark is facing you.
- ※ Damaged air filter.  
Consult the nearest authorized dealer.  
Part No.: CWD001047.
- Do not use benzene, thinner, scouring powder or clothes soaked in caustic chemical to clean the unit.

### ■ Cleaning the Front Panel

(Must be removed before washing)

- 1 Raise the front panel higher than the horizontal and pull to remove it.
- 2 Gently wash with water and a sponge.
  - Do not press the front panel too hard when washing.
  - When use kitchen cleaning fluid (neutral detergent), rinse thoroughly.
  - Do not dry the front panel under direct sunlight.
- 3 To fix the front panel, raise the front panel horizontally, match the protruding portion on the indoor unit to the fulcrum and push into place.

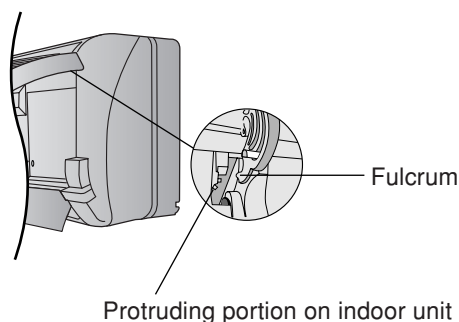

### ■ Air Purifying Filters

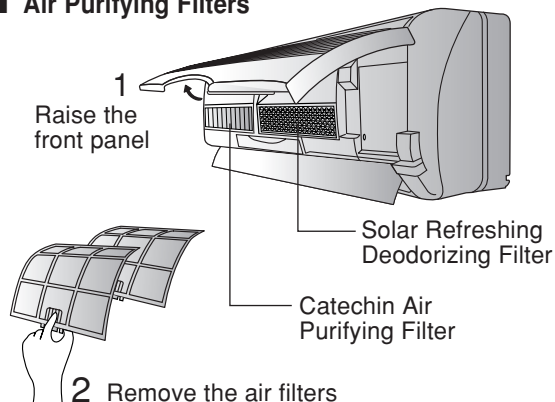

#### ● Solar Refreshing Deodorizing Filter

- Used to remove unpleasant odour and deodorize the air in the room.
- Reusable.
- Vacuum, place under direct sunlight for 6 hours and fit it back in place.  
(Recommended: every 6 months)

#### ● Catechin Air Purifying Filter

- The filter is coated with catechin to prevent growth of bacteria and viruses.
  - Reusable.
  - Vacuum and fit it back in place  
(Recommended: every 6 months)
- Recommended to change these filters every 3 years. Do not reuse damaged filters.  
Consult the nearest authorized dealer to purchase a new filter.  
Catechin Air Purifying Filter No.: CZ-SF70P  
Solar Refreshing Deodorizing Filter No.: CZ-SFD70P
  - If you operate the air conditioner with dirty filters:-
    - Air is not purified
    - Cooling capacity decreases
    - Foul odour is emitted

### ■ Pre-season Inspection

#### ● Is the discharged air cold/warm?

Operation is normal if 15 minutes after the start of operation, the difference between the air intake and outlet vents temperature is:-

COOL – 14°F or above

#### ● Are the air intake or outlet vents of the indoor or outdoor units obstructed?

#### ● Are the remote control batteries weak?

If the remote control display appears weak, replace the batteries.

### ■ When the Air Conditioner is Not Used for an Extended Period of Time

- 1 To dry the internal parts of the indoor unit, operate the unit for 2 - 3 hours using:-

FAN operation

- 2 Turn off the power supply and unplug.

Note: If the unit is not switched off by the remote control, it will start operating when you plug in (because the unit is equipped with Auto Restart Control).

- 3 Remove the remote control batteries.

### ■ Recommended Inspection

- After used over several seasons, the unit will become dirty and thus decreases the unit's performance. Depending on the operation conditions, a dirty unit may produce odour and dust may pollute dehumidification system. Therefore, a seasonal inspection is recommended in addition to regular cleaning. (Consult an authorized dealer).

## HELPFUL INFORMATION

### ■ Auto Operation Button

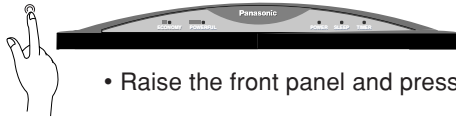

- Raise the front panel and press.

### ● Automatic Operation

- If the remote control fails to function or has been misplaced, press the Auto Operation button to start the Automatic operation.
- The Automatic operation will be activated immediately once the Auto operation button is pressed. However, temperature cannot be adjusted in this operation.
- The power indicator on the indoor unit will blink until the operation mode is selected automatically.
- To cancel this operation, press once more.

### ● Remote Control Signal Receiving Sound

- To switch off the beep (Signal Receiving Sound), press the Auto Operation button for 10 seconds continuously or longer.

“Beep”, “beep” sound will be heard at the tenth seconds.

Note: “Beep” sound will be heard at the fifth seconds;

However please press continuously until you heard “beep”, “beep” sound.

- Repeat the above steps if you want to switch on the Signal Receiving Sound.

### ● (This is for Servicing purposes only.)

Note: If you press this button continuously for 5 to 10 seconds, Test Run operation will be performed. A “beep” sound will be heard at the fifth seconds indicating the Test Run starts to operate.

### ■ Auto Restart Control

- If power is resumed after a power failure, the operation will restart automatically after 3 - 5 1/2 minutes.
- Operation will be restarted automatically under the previous operation mode and airflow direction when power is resumed as the operation is not stopped by the remote control.

### ■ Timer Setting

- When power failure occurs, the timer setting will be cancelled. Once power is resumed, reset the timer.

### ■ Thunder and Lightning

- This air conditioner is equipped with a built-in surge protective device. However, in order to further protect your air conditioner from being damaged by abnormally strong lightning activity, you may switch off the main power supply and unplug from power socket.

## ENERGY SAVING AND OPERATION HINTS

### ■ Setting the Temperature

- Approximately 10% of electricity can be saved.
- Set the temperature 2°F higher than the desired temperature.

### ■ Air Filters and Air Purifying Filters

- Clean the air filters every 2 weeks and the Air Purifying Filters every 6 months.
- Dirty filters may reduce cooling efficiency.

### ■ Keep All Doors and Windows Closed

- Otherwise, cooling performance will be reduced and electricity cost is wasted.

### ■ Outdoor Unit

- Do not block the air outlet vents. Otherwise, it will lower the cooling performance.

### ■ Timer and Sleep Mode

- To prevent wastage of electricity, use sleep mode when sleeping or Timer when going out.

### ■ Avoid Direct Sunlight

- Keep curtains or drapes closed to avoid direct sunlight during cooling operation.

## TROUBLESHOOTING

### ■ Normal Operation

#### Is it okay?

- Air conditioner has been restarted, but does not operate for 3 minutes.
- A sound like water flowing can be heard.
- It seems that fog is coming out from the air conditioner.
- The room has a peculiar odour.
- During Automatic Vertical Airflow setting, indoor fan stops occasionally.
- The outdoor unit emits water or steam.

#### This is the answer

- This is to protect the air conditioner. Wait until the air conditioner begins to operate.
- This is the sound of refrigerant flowing inside the air conditioner.
- Condensation occurs when the airflow from the air conditioner cools the room.
- This may be a damp smell emitted by the wall, carpet, furniture or clothing in the room.
- This is to remove smell emitted by the surroundings.
- In COOL/DRY operation, moisture in the air condenses into water on the cool surface of outdoor unit piping that causes dripping.

### ■ Abnormal Operation

Check the following points before calling for repairs or service.

If the malfunction persists, please contact your nearest servicer.

For assistance, please call: 1-800-211-PANA (7262) or send e-mail to: [consumerproducts@panasonic.com](mailto:consumerproducts@panasonic.com)

#### Is it okay?

- **The air conditioner does not operate.**
- **Air conditioner produces loud noise during operation.**
- **The air conditioner does not cool effectively.**

#### Please check

- Has the circuit breaker been tripped?
- Has the power plug been removed from the wall outlet?
- Is the timer being used correctly?
- Is the installation work slanted?
- Is the front grille closed properly?
- Has the temperature been set incorrectly?
- Are the filters dirty?
- Are the intake or outlet vents of the outdoor unit obstructed?
- Are all windows and doors closed?

### ■ Call the Dealer Immediately

If the following conditions occur, turn off and unplug the main power supply, and then call your authorized Panasonic dealers or servicer.

- **Abnormal noise is heard during operation.**
- **Water or foreign material gets into the remote control by mistake.**
- **Water leak from the indoor unit.**
- **Switches or buttons do not operate properly.**
- **The circuit breaker switches off frequently.**
- **Power supply cord and plug become unusually warm.**

Service information can be obtained 24 hours/day by calling

1-800-211-PANA (7262).

To expedite the repair of your air conditioner:

- Please have your proof of purchase.
- List all symptoms the unit is exhibiting.



## PRODUCT SPECIFICATIONS

Model				CS-C9BKP CU-C9BKP6	CS-C12BKP CU-C12BKP6
COOLING CAPACITY		Btu/h		8,600 – 8,760	11,900 – 12,000
ELECTRICAL RATING	Phase			1	←
	Frequency	(Hz)		60	←
	Voltage	(V)		208 – 230	←
	Current	(Amps)		3.9 – 3.7	5.7 – 5.2
	Input	(Watts)		760 – 780	1,160 – 1,180
EER			(Btu/Watt.h)	11.3 – 11.2	10.3 – 10.2
MOISTURE REMOVAL			(Pints/h)	0.4	0.7
ROOM AIR CIRCULATION			(Cf/min)	314 – 314	325 – 325
DIMENSIONS	Indoor	Height	cm(inches)	27.5 (10 – 13/16)	←
		Width	cm(inches)	79.9 (31 – 15/32)	←
		Depth	cm(inches)	21.0 (8 – 9/32)	←
	Outdoor	Height	cm(inches)	54.0 (21 – 1/4)	←
		Width	cm(inches)	78.0 (30 – 23/32)	←
		Depth	cm(inches)	28.9 (11 – 3/8)	←
NET WEIGHT	Indoor	kg(lb)		9 (20)	←
	Outdoor	kg(lb)		28 (62)	33 (73)
GROSS WEIGHT	Indoor	kg(lb)		11 (24)	←
	Outdoor	kg(lb)		32 (71)	37 (82)

- Specifications are subject to change without notice for further improvement.

## ■ REFERENCE

Model Number:

-----

Dealer's Address:

-----

Dealer's Tel :

-----

Serial Number :  
(Located on the side of unit)

-----

Date of Purchase :

-----

Dealer's Name:

-----

Please affix your proof of purchase here for  
future reference.

Muchas gracias por elegir la unidad de Aire Acondicionado de Panasonic.

## CONTENIDO

- ▶ **Características** ..... 12
- ▶ **Medidas De Seguridad** ..... 13
  - Precauciones al instalar
  - Precauciones al operar
- ▶ **Nombre De Cada Pieza** ..... 14~15
  - Unidad Interior
  - Unidad Exterior
  - Accesorios
  - Control Remoto
- ▶ **Preparación Antes Del Funcionamiento** .... 16
  - Unidad Interior
  - Control Remoto
- ▶ **Cómo Hacerlo Funcionar** ..... 16~17
- ▶ **Ajuste Del Temporizador** ..... 18
- ▶ **Funcionamiento Conveniente** ..... 18
  - Funcionamiento en modo de sueño
  - Funcionamiento en modo económico
  - Funcionamiento en modo plena potencia
- ▶ **Cuidado Y Mantenimiento** ..... 19
  - Limpieza de la Unidad Interior y e Control Remoto
  - Limpieza de los Filtros de Aire
  - Limpieza del Panel Frontal
  - Filtros Purificadores de Aire
  - Inspección de Pretemporada
  - Cuando el Acondicionador de Aire No se Utiliza Durante un Período Largo de Tiempo
  - Inspección Recomendada
- ▶ **Información Útil** ..... 20
- ▶ **Sugerencias Para Ahorrar Energía y Para un Mejor Funcionamiento** ..... 20
- ▶ **Localización De Averías** ..... 21
  - Funcionamiento Normal
  - Funcionamiento Anormal
  - Comuníquese con el Distribuidor Inmediatamente
- ▶ **Especificaciones Del Producto** ..... 22

### Nota:

Antes de usar el acondicionador de aire, sírvase leer atentamente estas instrucciones de funcionamiento y conservarlas como futuro elemento de consulta.

## CARACTERÍSTICAS

- **Botón Autoiluminable**  
Para facilitar su manipulación en la oscuridad. (Página 15)
- **Funcionamiento Automático**  
Tome la temperatura interior para seleccionar el modo más apropiado. (Página 16)
- **Modo De Dormir**  
Evita que la temperatura de la habitación suba o baje demasiado mientras duerme. (Página 18)
- **Modo Económico**  
Para reducir el consumo de energía eléctrica. (Página 18)
- **Modo Potente**  
Alcanza la temperatura deseada de la habitación rápidamente. (Página 18)
- **Panel Frontal Extraíble**  
Para una limpieza más rápida y sencilla. (lavable) (Página 19)
- **Filtro De Catequina Purificador De Aire**  
Es un filtro que puede retener el polvo, el humo de tabaco y las partículas microscópicas del aire de la habitación. También puede evitar el crecimiento de las bacterias y de los virus atrapados en él. (Página 19)
- **Filtro solar desodorizador y refrescante**  
Sirve para eliminar el olor desagradable y para desodorizar el aire de la habitación. (Página 19)
- **Control Automático De Puesta En Marcha**  
Después de un fallo de corriente pone en marcha automáticamente la unidad. (Página 20)
- **Condensador De La Unidad Exterior Revestido De Azul**  
Es el revestimiento antióxido más avanzado.

## ⚠ Advertencia

- 1) Haga funcionar el aparato de aire acondicionado conectándolo a una fuente estable de CA de 208/230 voltios.
- 2) Enchúfelo únicamente a una toma distinta conectada a tierra de 15 amperios.
- 3) Uso de cables de extensión.  
Evite el uso de cables de extensión. Si no hay otra opción, asegúrese de que el cable tenga conexión a tierra de 3 hilos, esté listado por UL, sea adecuado para 250 voltios con una capacidad conductora mínima de 15 amperios y número 16 o superior.
- 4) Utilice un fusible de retardo de 15 amperios o un interruptor.
- 5) No apague el aparato desenchufando el cable de alimentación mientras esté funcionando. Apague el aire acondicionado a través del control remoto antes de desenchufar.
- 6) Antes de efectuar el mantenimiento de este aparato desenchúfelo de la red.
- 7) No lo repare usted mismo.  
En el caso de funcionamiento defectuoso de la unidad, no lo repare usted mismo. Acuda al representante de ventas o al servicio técnico para su reparación.
- 8) Desconecte la alimentación (corte del suministro principal de corriente).  
Desconecte el enchufe del tomacorriente, desconecte el interruptor de circuito o desconecte la alimentación desconectando el equipo del suministro principal de alimentación para evitar accidentes.

## ⚠ Precaución

CUANDO LA CONEXIÓN DEL APARATO SE HACE A LA RED, DESCONECTE EL ENCHUFE DEL TOMACORRIENTE CUANDO NO USE EL APARATO.

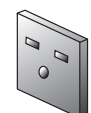
TOMA DE CORRIENTE	
Fusible de retardo:  15 amperios	Enchufe del cable:  
Voltaje asignado:  208/230 V	Tipo de zócalo:  

## MEDIDAS DE SEGURIDAD

Antes de operar el equipo, por favor lea cuidadosamente las siguientes "Medidas de Seguridad"

- Para prevenir heridas personales, heridas a otras personas y daños de la propiedad, se deben seguir las siguientes instrucciones.
- El uso incorrecto por no seguir las instrucciones puede causar daños o averías; su gravedad se clasifica con las indicaciones siguientes:

### Advertencia

Esta indicación muestra la posibilidad de causar muerte o daños serios.

### Cuidado

Esta indicación advierte sobre la posibilidad de daños a la propiedad.

- Las instrucciones a seguir están clasificadas mediante los símbolos siguientes:



Símbolo (con el fondo blanco) denota una acción que está PROHIBIDA.





Símbolos (con el fondo negro) denotan una acción que es OBLIGATORIA de hacer.

## ■ Precauciones al Instalar

### Advertencia

- **No instale ni desinstale ni reinstale la unidad usted mismo.**  
Una instalación incorrecta puede causar fugas de agua, descargas eléctricas o incendio. Por favor consulte al distribuidor autorizado o a un especialista para el trabajo de instalación.

### Cuidado

-  **Este acondicionador de aire de habitación debe ser conectado a tierra.**  
Puede causar una sacudida eléctrica si el contacto a tierra no es perfecto.
-  **Compruebe que las tuberías de drenaje están conectadas adecuadamente.**  
Sino habrá pérdidas de agua.
-  **No instale la unidad en una atmósfera potencialmente explosiva.**  
Las fugas de gas cerca de la unidad pueden causar un incendio.

## ■ Precauciones al Operar

### Advertencia

Esta indicación muestra la posibilidad de causar muerte o daños serios.



- No conecte otros aparatos a la misma salida de corriente.
- No opere o pare la unidad insertando o tirando del enchufe.
- No opere la unidad con las manos mojadas.
- No dañe o modifique el cable eléctrico.
- No inserte los dedos ni ningún tipo de objetos en las unidades interna o externa.
- No se exponga directamente al aire frío por mucho tiempo.



- Conecte el enchufe de alimentación correctamente.
- Utilice el cable especificado.



- Si detecta una situación anormal (por ejemplo, olor a quemado), pare el acondicionador de aire y desconecte el suministro de alimentación.

### Cuidado

Esta indicación muestra la posibilidad de causar daño o avería solamente en la propiedad.



- No desconecte el enchufe tirando del cable.
- No lave la unidad con agua.
- No utilice el aparato para otros fines como la conservación de alimentos.
- Desconecte la unidad antes de limpiarla.
- No se siente o coloque objetos sobre la unidad exterior.



- Apague el aparato antes de proceder a su limpieza.
- Ventile la habitación regulamente.
- Compruebe si el bastidor de instalación está dañado después de haber usado el aparato durante un largo período.



- Desconecte la corriente si no va a utilizar la unidad durante un período largo de tiempo.



## NOMBRE DE CADA PIEZA

### ■ Unidad Interior

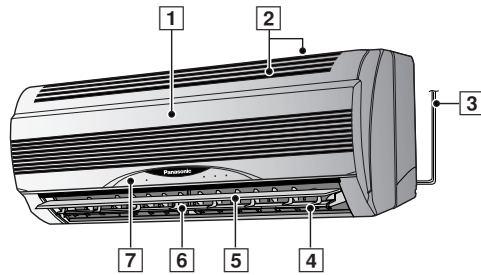

- 1 Panel Frontal
- 2 Entrada De Aire
- 3 Cable De Alimentación
- 4 Salida De Aire
- 5 Persiana Vertical Para El Flujo De Aire
- 6 Persiana Horizontal Para El Flujo Del Aire (Ajustada Manualmente)
- 7 Panel indicador

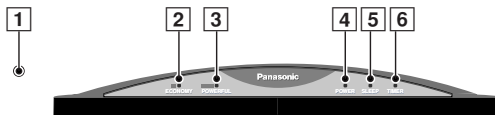

- 1 Botón de funcionamiento automático (Al abrir el panel frontal)
- 2 Indicador del modo económico – VERDE
- 3 Indicador del modo de plena potencia – NARANJA
- 4 Indicador de energía – VERDE
- 5 Indicador del modo de sueño – NARANJA
- 6 Indicador del modo de temporizador – NARANJA

### ● Unidad Interior (al abrir el panel frontal)

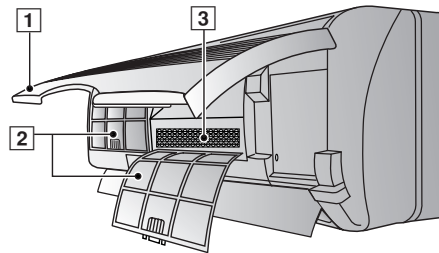

- 1 Panel frontal
- 2 Filtros de aire
- 3 Filtros purificadores de aire

### ■ Unidad Exterior

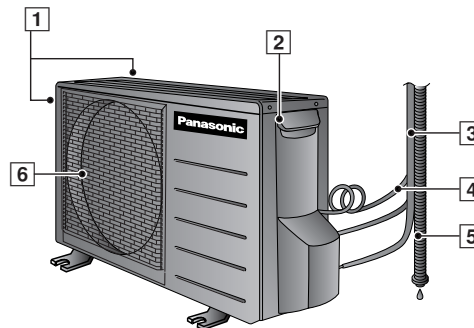

- 1 Entrada de aire
- 2 Terminal a tierra (Cobertura interior)
- 3 Tubería
- 4 Cable de conexión
- 5 Manguera de drenaje
- 6 Salida de Aire

### ■ Accesorios

#### ● Control Remoto



#### ● Soporte del control remoto

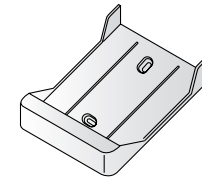

#### ● Dos Pilas Secas RO3 o su equivalente

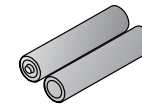

#### ● Filtros Purificadores De Aire

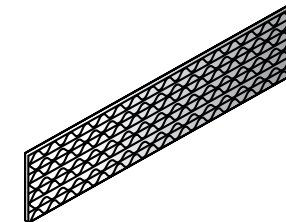

(Filtro purificador de aire de catechin)

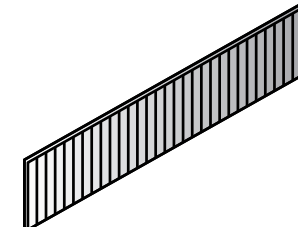

(Filtro solar desodorizador y refrescante)

# NOMBRE DE CADA PIEZA

## ■ Control Remoto

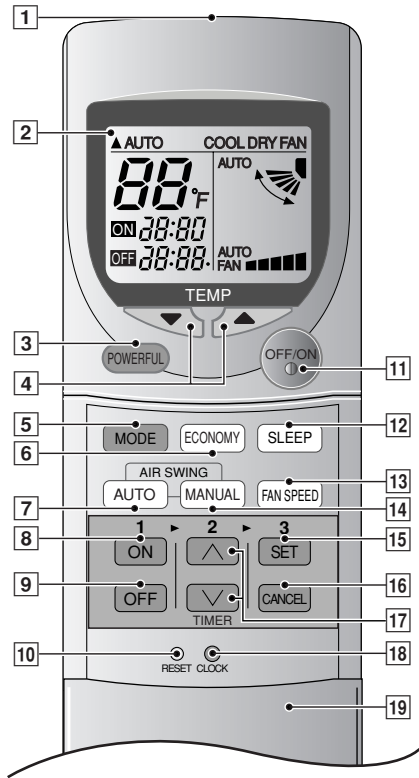

### ● Señal del mando a distancia.

- Asegúrese de que el paso de la señal no está obstruido.
- Distancia máxima: 10 m (32,8 ft.).
- Sonido de recepción de la señal.  
Un pitido corto o un pitido largo.

### ● Notas para el mando a distancia.

- No tire o deje caer el control remoto.
- No lo moje.
- Algunos tipos de lámparas fluorescentes pueden afectar la recepción de la señal. Consulte a su comerciante.

- 1 Transmisor de señales
- 2 Visualización de funciones
- 3 Botón de funcionamiento en modo potente
- 4 Botón de ajuste de la temperatura de la habitación (botón autoiluminable)
- 5 Botón de selección de modo de funcionamiento
- 6 Botón de funcionamiento en modo económico
- 7 Botón de selección automática de la dirección del flujo de aire
- 8 Botón de funcionamiento del modo de dormir
- 9 Botón de selección de la velocidad del ventilador
- 10 Puntos de reajuste (Pulsar con un objeto de punta fina para borrar la memoria)
- 11 Botón OFF/ON (Conexión/desconexión) (botón autoiluminable)
- 12 Botón de conexión del temporizador
- 13 Botón de desconexión del temporizador
- 14 Botón de selección manual de la dirección del flujo de aire
- 15 Botón de ajuste de la hora
- 16 Botón de cancelación
- 17 Botón de ajuste de la hora
- 18 Botón del reloj
- 19 Tapa del mando a distancia

## ● Cómo insertar las pilas

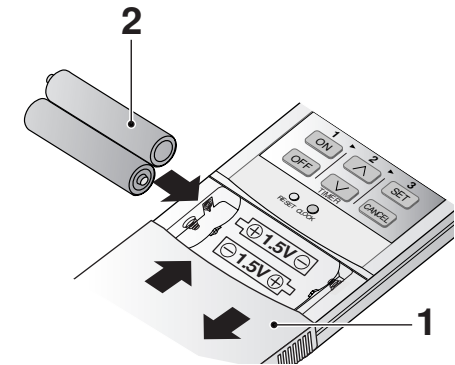

**1 Deslice hasta el fondo la cubierta del mando a distancia**

### 2 Inserte las pilas

- Compruebe si es la posición correcta.
- 12.00 en el visor - parpadeando.
- Ajuste inmediatamente la hora actual en el reloj para evitar el desgaste de las pilas.(CLOCK)

### ● Notas sobre las pilas

- Se pueden utilizar durante aproximadamente un año.

### ● Siga las siguientes condiciones cuando reemplace las pilas

- Utilice pilas nuevas del mismo tipo.
- No use pilas recargables (Ni-Cd).
- Retire las pilas si no piensa utilizar la unidad durante un largo tiempo.

## PREPARACIÓN ANTES DEL FUNCIONAMIENTO

### ■ Unidad Interior

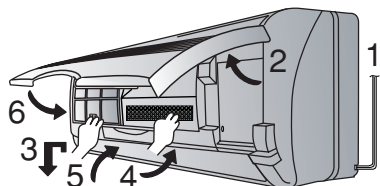

- 1 Conecte el cable de alimentación a una fuente de alimentación independiente.
- 2 Abra la parrilla delantera
- 3 Retire los filtros de aire
- 4 Coloque en su lugar los filtros purificadores de aire.
- 5 Inserte los filtros de aire
- 6 Cierre el panel frontal

### ■ Control Remoto

– Para poner en hora

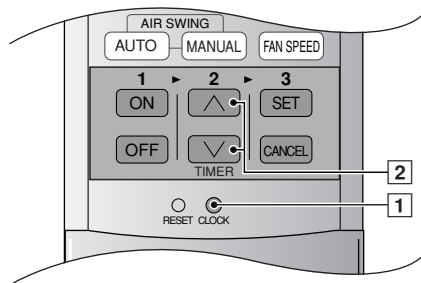

- 1 Presione **1**.
- 2 A continuación presione **2** para cambiar la hora en sentido ascendente o descendente.
- 3 Vuelva a presione **1**.  
La hora actual se iluminará en el visor.

## CÓMO HACERLO FUNCIONAR

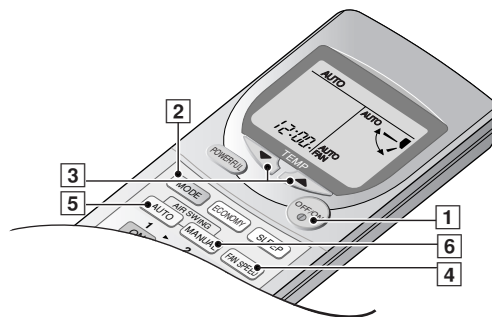

### ■ Para iniciar el funcionamiento

- Presione **1**.
- El indicador POWER (energía) (verde) de la unidad interior se encenderá.
- Para parar, presione una vez más.

### ■ Ajuste del modo

- Presione **2** para seleccionar:-

AUTO – Funcionamiento en modo automático  
 COOL – Funcionamiento en modo refrigeración  
 DRY – Funcionamiento en modo secado suave  
 FAN – Funcionamiento en modo circulación de aire

### ■ Ajuste de la temperatura

- Presione **3** para aumentar o reducir la temperatura.
- La temperatura se puede ajustar entre 60°F ~ 86°F.
- Temperatura recomendada:

COOL	75°F ~ 78°F
DRY	2°F ~ 4°F por debajo de la temperatura ambiente

- Durante el funcionamiento en **AUTO**, presione **3** para seleccionar:-



- Funcionamiento a 4°F por encima de la temperatura ambiente.



- Funcionamiento a la temperatura ambiente.



- Funcionamiento a 4°F por debajo de la temperatura ambiente.

### ● Temperatura estándar

Temperatura de interior	Operación	Temperatura estándar
73°F	Enfriado	77°F
	Secado Suave	72°F

- Cada vez que el botón de selección de modo de función es presionado, el sensor de temperatura interior funciona automáticamente para seleccionar el modo de función deseado con Enfriamiento o Secado Suave.
- Una vez seleccionado el modo de funcionamiento, éste no cambia.

### ■ Ajuste de la velocidad del ventilador

- Press **[4]** to select:-

- FAN ■ – Velocidad baja del ventilador
- FAN ■■■ – Velocidad media del ventilador
- FAN ■■■■ – Velocidad alta del ventilador
- AUTO
- FAN – Velocidad automática del ventilador

La velocidad del abanico interior es ajustada automáticamente de acuerdo con el funcionamiento. La velocidad del abanico interior se apaga temporalmente durante el funcionamiento de la modalidad de refrigeración.

### ■ Ajuste de la dirección vertical del flujo de aire

- Presione **[5]** o **[6]** para seleccionar:-

#### COOL / DRY

##### Funcionamiento

**AUTO**

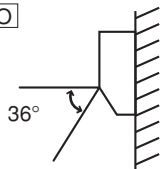

Cambie automáticamente hacia arriba/abajo

**MANUAL**

Pueden establecerse cinco etapas de ajuste entre 14° ~ 36°.

#### FAN

##### Funcionamiento

**AUTO**

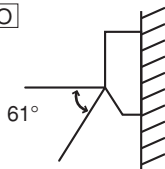

Cambie automáticamente hacia arriba/abajo

**MANUAL**

Pueden establecerse cinco etapas de ajuste entre 0° ~ 61°.

### ■ Ajuste de la dirección horizontal del flujo de aire

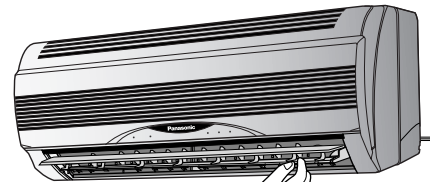

- Ajústela manualmente

### ● Notas

- Si la unidad no va a ser utilizada durante un período largo de tiempo, desconecte el interruptor de alimentación. Si se deja en la posición "ON" se utilizarán aproximadamente 2,5W de electricidad incluso si la unidad principal ha sido desconectada con el control remoto.
- Si se para el funcionamiento, recomience inmediatamente, la unidad reanudará la operación después de 3 minutos.

### ● Detalles de funcionamiento

#### COOL – Función de enfriamiento

- Para fijar la temperatura ambiente en el nivel de frío que le resulte más agradable.

#### AUTO – Funcionamiento Automatico

- Tome la temperatura interior para seleccionar el modo más apropiado.
- En el modo de funcionamiento AUTO no aparece la temperatura en el mando a distancia.

#### DRY – La Operación de Secado Suave

- Una refrigeración muy suave previa a la deshumidificación no reduce la temperatura ambiente.
- Durante el funcionamiento de secado suave, el ventilador del interior funcionará a velocidad lenta.

#### FAN – Función de Circulación del Aire

- Cuando la temperatura ambiente alcanza el nivel establecido, el funcionamiento se inicia con un volumen bajo de flujo de aire. Se detiene cuando la temperatura se reduce 4°F por debajo de la establecida. (Es útil cuando se usa la calefacción).

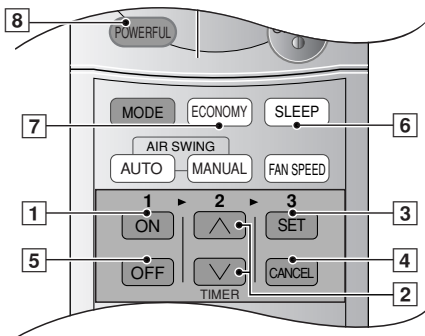

## AJUSTE DEL TEMPORIZADOR

Asegúrese de que la hora actual es la correcta antes de ajustar los temporizadores. Los temporizadores no pueden ser ajustados si el visualizador de la hora emite destellos.

### ■ Funcionamiento ON-TIMER (Temporizador de conexión)

Para poner en marcha automáticamente el acondicionador de aire.

- Presione **1** para programar el funcionamiento.
- Presione **2** para aumentar o reducir el tiempo.
- Luego presione **3**.
- Para cancelar esta operación, presione **4**.

### ■ Funcionamiento OFF-TIMER (Temporizador de desconexión)

Para parar automáticamente el funcionamiento del acondicionador de aire.

- Presione **5** para programar el funcionamiento.
- Presione **2** para aumentar o reducir el tiempo.
- Luego presione **3**.
- Para cancelar esta operación, presione **4**.

### ● Detalles sobre el funcionamiento en modo temporizador

- Cuando se ajusta ON-Timer, el funcionamiento comenzará antes de la hora ajustada actual. Esto es para permitir que la temperatura de la habitación alcance la temperatura ajustada a la hora ajustada.

COOL, DRY, AUTO	15 minutos en progresión
-----------------	--------------------------

- Una vez establecido el ON-TIMER, el aparato se pondrá en marcha diariamente a la hora establecida
- La hora actual no se visualiza cuando se ajustan los temporizadores.
- Cuando se usan a la vez ambos temporizadores, el indicador de modo TIMER (temporizador) de la unidad interior permanece encendido cuando el OFF-TIMER detiene el aparato.

## FUNCIONAMIENTO CONVENIENTE

### ■ Funcionamiento en modo de sueño

Se encenderá el indicador de modo de sueño de la unidad interior.

- Presione **6**.
- Se encenderá el indicador de modo de sueño de la unidad interior.
- Para cancelar esta operación, vuelva a presionar otra vez.

### ● Detalles del funcionamiento en modo sueño

- Cuando la temperatura ambiente alcanza el nivel establecido, el volumen de la corriente de aire cambiará a bajo automáticamente.
- El tiempo de la Función de Modo de dormir es de 8 horas.
- Cuando se usa junto con el temporizador, éste tiene prioridad.

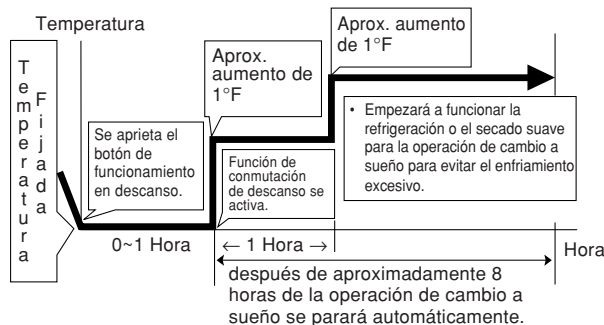

### ■ Funcionamiento en modo económico

Para ahorrar en el consumo de energía.

Conviene usar este modo cuando la habitación ha alcanzado la temperatura deseada.

- Presione **7**.
- ✗ El indicador del modo económico (verde) se enciende en la unidad interior.
- Para cancelar esta operación, vuelva a presionar otra vez.

### ■ Funcionamiento en modo plena potencia

Para conseguir rápidamente la temperatura establecida.

- Presione **8**.
- ✗ El indicador del modo de plena potencia (naranja) se enciende en la unidad interior.
- ✗ El modo potente funcionará sólo durante 15 minutos.
- Para cancelar esta operación, vuelva a presionar otra vez.

### ● Detalles sobre el funcionamiento del modo económico/plena potencia

- No es posible seleccionar simultáneamente los modos Económico y Potente.
- Los cambios de la temperatura y del flujo de aire son automáticos.
- El visor del mando a distancia permanece sin cambios.
- Si se pulsa el botón de sueño o de funcionamiento, se cancelarán el modo de economía o de máxima potencia.
- Durante el **FAN** funcionamiento del ventilador-circulación de aire, los modos potente y económico no están disponibles. (sólo modo de refrigeración)

	Temperatura	Volumen de flujo de aire
<b>Funcionamiento en modo económico</b>	1°F por encima de la temperatura establecida.	Super bajo
<b>Funcionamiento en modo plena potencia</b>	5°F por debajo de la temperatura establecida.	Super alto

## ■ CUIDADO Y MANTENIMIENTO

### ■ Limpieza de la Unidad Interior y el Control Remoto

- Limpie suavemente con un trapo suave y seco.
- No use agua por encima de los 104°F ni abrillantadores para limpiar la unidad.

### ■ Limpieza de los Filtros de Aire

(Recomendación: Si la unidad funciona en un ambiente con polvo, limpie los filtros cada dos semanas, ya que el uso continuado de estos filtros sucios reduce la eficacia de la refrigeración)

- 1 Quite la suciedad utilizando una aspiradora.
  - 2 Lave la parte posterior del filtro de aire con agua.
  - 3 Si están muy sucios, lávelos con jabón o con un detergente suave.
  - 4 Deje secar los filtros y colóquelos de nuevo. Asegúrese de que el lado marcado "FRONT" se encuentra hacia adelante.
    - ✗ Filtro de aire averiado.  
Consulte con su comerciante autorizado más próximo.  
Pieza No: CWD001047
- No use bencina, thinner, desengrasadores ni paños empapados en productos cáusticos para limpiar la unidad.

### ■ Limpieza del Panel Frontal

(Debe ser removido antes de lavarlo)

- 1 Levante el panel frontal por encima del horizontal y tire para extraerlo.
- 2 Lávelo suavemente con agua y una esponja.
  - No presione el panel frontal demasiado fuerte cuando lo lave.
  - Cuando use limpiadores de cocina (detergente neutro), aclare abundantemente.
  - No seque el panel frontal bajo la luz directa del sol.
- 3 Para fijar el panel frontal, levante el panel frontal horizontalmente, hága coincidir la parte sobresaliente de la unidad de interior con el punto de apoyo y haga presión para fijarlo.

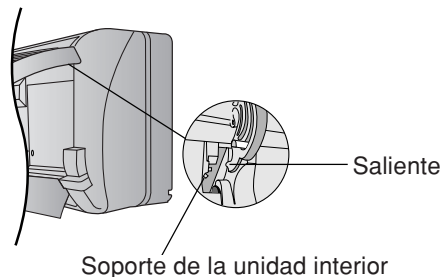

### ■ Filtros Purificadores De Aire

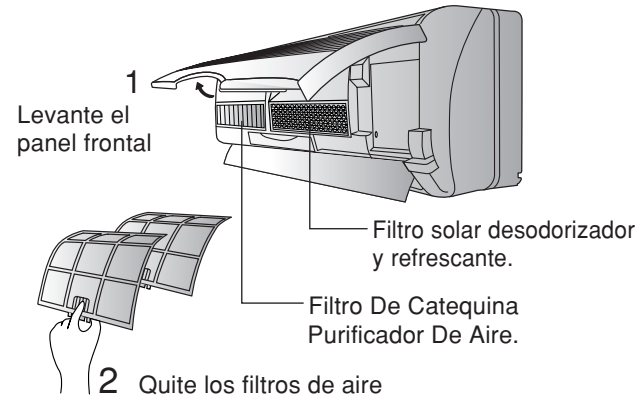

#### ● Filtro solar desodorizador y refrescante.

- Sirve para eliminar el olor desagradable y para desodorizar el aire de la habitación.
- Reutilizable
- Aspírelo, colóquelo a la luz directa del sol durante 6 horas y vuelva a colocarlo en su lugar. (Recomendado: cada 6 meses)

#### ● Filtro De Catequina Purificador De Aire.

- El filtro está revestido con catechin para impedir el crecimiento de bacterias y virus.
  - Reutilizable
  - Aspírelo, y vuelva a colocarlo en su lugar (Recomendado: cada 6 meses)
- Se recomienda cambiar estos filtros cada 3 años. No reutilice los filtros dañados. Consulte al vendedor autorizado más próximo para la compra de un filtro nuevo.  
Filtro De Catequina Purificador De Aire No: CZ-SF70P  
Filtro solar desodorizador y refrescante. No: CZ-SFD70P
- Si el acondicionador de aire funciona con filtros sucios:-
    - El aire no se purifica
    - La capacidad de enfriamiento disminuye
    - Emitirá olores fétidos

### ■ Inspección de Pretemporada

#### ● Sale frío el soplo de aire?

El funcionamiento es normal si 15 minutos después de ponerlo en marcha, la diferencia entre las temperaturas de entrada de aire y de la persiana de aireación es de:-

COOL – 14°F o más

#### ● Se encuentran obstruidas las ventanillas de entrada y salida de aire de las unidades de interiores y de exteriores?

#### ● Están bajas las pilas del control remoto?

Si la marca de la batería en el control remoto parpadea o la visualización es débil, sustituya las pilas.

### ■ Cuando el Acondicionador de Aire no se Utiliza Durante un Período Largo de Tiempo

- 1 Para secar las partes internas de la unidad de interior haga funcionar la unidad durante 2 - 3 horas usando:-

Funcionamiento en modo FAN (ventilador)

- 2 Corte la alimentación y desenchufe el aparato. Nota: Si la unidad no está apagada en el mando a distancia, empezará a funcionar cuando la enchufe (porque la unidad está equipada con control de reencendido automático.)
- 3 Retire las pilas del control remoto.

### ■ Inspección Recomendada

- Después del uso durante varias temporadas, la unidad acumula suciedad y por eso reduce su rendimiento. Según las condiciones de funcionamiento, una unidad con suciedad acumulada puede contaminar el sistema deshumidificador. Por lo tanto, se recomienda una revisión estacional además de la limpieza regular. (Consulte a un vendedor autorizado).



## INFORMACIÓN ÚTIL

### ■ Botón de funcionamiento automático



- Levante el panel frontal y presione.

### ● Funcionamiento automático

- Si el mando a distancia deja de funcionar o ha quedado mal colocado, pulse el botón de funcionamiento automático para poner en marcha el aparato.
- El funcionamiento automático se activará inmediatamente al pulsar el botón Auto de funcionamiento. Sin embargo, la temperatura no puede ajustarse en esta operación.
- El indicador de alimentación de la unidad interior parpadeará hasta que se seleccione automáticamente el modo de funcionamiento.
- Para cancelar esta operación, vuelva a presionar otra vez.

### ● Sonido de recepción de la señal del mando a distancia

- Para desactivar el pitido (sonido de recepción de la señal), pulse el botón de funcionamiento automático por espacio de 10 segundos o más. El sonido "beep", "beep" se oirá pasados 10 segundos.

Nota: el sonido "beep" se oirá pasados 5 segundos; pero debe seguir apretando hasta oír el sonido "beep", "beep".

- Repita los mismos pasos si desea activar el sonido de recepción de la señal.

### ● (Sólo para fines de servicio técnico)

Nota: Si pulsa este botón por espacio de 5 a 10 segundos, se pondrá en marcha la prueba de funcionamiento. A los 5 segundos se oirá un pitido indicando el inicio de dicha prueba.

### ■ Control de Autorecomienzo

- Si hay un corte eléctrico, la unidad comenzará a funcionar automáticamente de 3 - 5 1/2 minutos después de que se haya restablecido la corriente.
- El funcionamiento se reanuda automáticamente en el modo de funcionamiento previo y en la misma dirección del chorro de aire cuando se restablezca el fluido eléctrico salvo que se haya interrumpido dicho funcionamiento desde el mando a distancia.

### ■ Ajuste del Temporizador

- Cuando se producen cortes de corriente, se cancelará la configuración del temporizador. Reajuste el temporizador tan pronto como se restablezca la corriente.

### ■ Tormentas Electricas

- Este aparelho de ar condicionado está equipado com um mecanismo protector incorporado de subidas de tensão. Contudo, para protegê-lo de danos causados por uma subida anormalmente do fluxo eléctrico, pode-se apagar a fonte de alimentação e desligá-lo da rede.

## SUGERENCIAS PARA AHORRAR ENERGÍA Y PARA UN MEJOR FUNCIONAMIENTO

### ■ Ajuste de la Temperatura

- Se puede ahorrar aproximadamente el 10% de electricidad
- Ajuste la temperatura 2°F por encima de la temperatura deseada.

### ■ Filtro de Aire y Filtro Purificador de Aire

- Limpie el filtro de aire cada dos semanas y cambie el filtro purificador de aire cada 6 meses.
- Los filtros sucios pueden reducir la eficacia de la refrigeración.

### ■ Mantenga Cerradas Todas las Puertas y Ventanas

- De lo contrario, se verá reducido el rendimiento de la refrigeración y se usará electricidad innecesariamente.

### ■ Unidad Exterior

- No bloquee las rejillas de salida de aire ya que reduciría la eficacia de la refrigeración.

### ■ Temporizador y Modo de Dormir

- Para evitar el derroche de electricidad, use el modo dormido mientras duerma o el temporizador cuando salga de casa.

### ■ Evite la Exposición a la luz Solar Directa

- Mantenga las cortinas o los cortinajes cerrados para evitar la luz directa del sol mientras funciona el refrigerador.

## LOCALIZACIÓN DE AVERÍAS

### ■ Funcionamiento Normal

#### Ocurre esto?

- Enciende el acondicionador de aire, pero no funciona durante 3 minutos.
- Se escucha un sonido como de agua corriendo.
- Parecerá que sale neblina del acondicionador de aire.
- La habitación tiene un olor peculiar.
- Durante el ajuste del Flujo Automático de Aire, el ventilador interior se suele parar.



#### Esta es la respuesta

- Es para proteger el acondicionador de aire. Espere hasta que el acondicionador empiece a funcionar.
- Es el ruido del paso del refrigerante por las tuberías del acondicionador de aire.
- La condensación se produce cuando el chorro de aire del acondicionador enfría la habitación
- Puede tratarse del olor a humedad producido por las paredes, las alfombras o las telas de la habitación.
- Es para quitar el olor producido por el entorno.

### ■ Funcionamiento Anormal

Compruebe los siguientes puntos antes de llamar al servicio técnico. Si continúa funcionando mal, póngase en contacto con el centro de asistencia técnica más próximo. Para obtener ayuda, llame al teléfono de EE.UU.: 1-800-211-PANA (7262) o envíe un correo electrónico a: [consumerproducts@panasonic.com](mailto:consumerproducts@panasonic.com)

#### Ocurre esto?

- **El acondicionador de aire no funciona.**
- **El acondicionador de aire produce mucho ruido mientras funciona.**
- **El aire acondicionado no enfría eficazmente.**



#### Compruebe

- Ha saltado el interruptor automático ? (se ha producido un cortocircuito?)
- El enchufe está bien enchufado en el tomacorriente?
- Usa correctamente el temporizador?
- Está inclinado el trabajo de instalación?
- Está cerrada debidamente la parrilla delantera?
- Ha fijado la temperatura correctamente?
- Los filtros están sucios?
- Esta la entrada o salida de aire obstruida?
- Están todas las ventanas ya puertas bien cerradas?

### ■ Comuníquese con el Distribuidor Inmediatamente

Si se dan las siguientes circunstancias, apague el equipo y desconéctelo de la red eléctrica. A continuación, póngase en contacto con un distribuidor autorizado o con el centro de asistencia técnica de Panasonic.

- **Si escucha ruidos extraños durante el funcionamiento.**
- **Si por un descuido, vuelca agua u otro líquido sobre el control remoto.**
- **Si hay escapes de agua de la unidad interior.**
- **Si los botones o interruptores no funcionan correctamente.**
- **Si el interruptor de circuito se activa frecuentemente.**
- **Si el cable de alimentación y el enchufe se recalientan.**

Se puede obtener información de servicio 24 horas llamando al teléfono de EE.UU.

1-800-211-PANA (7262).

Para agilizar la reparación del aire acondicionado:

- Tenga a mano la prueba de compra.
- Indique todos los síntomas que muestra la unidad.



## ESPECIFICACIONES DEL PRODUCTO

Modèlo				CS-C9BKP CU-C9BKP6	CS-C12BKP CU-C12BKP6
CAPACIDAD DE ENERIAMIENTO		Btu/h		8.600 – 8.760	11.900 – 12.000
CLASIFICACION DE LA ÉLECTRICIDAD	Fase		1	←	
	Fréqcuencia	(Hz)	60	←	
	Voltaje	(V)	208 – 230	←	
	Corriente	(Amps)	3,9 – 3,7	5,7 – 5,2	
	Potencia	(W)	760 – 780	1.160 – 1.180	
EER		(Btu/W.h)	11,3 – 11,2	10,3 – 10,2	
DÉSHUMIDIFICACION		(pinte/h)	0,4	0,7	
CIRCULACION DE AIRE		(pie <sup>3</sup> /min)	314 – 314	325 – 325	
DIMENSIONES	Interior	Alto	cm(pulgadas)	27,5 (10 – 13/16)	←
		Ancho	cm(pulgadas)	79,9 (31 – 15/32)	←
		Protundidad	cm(pulgadas)	21,0 (8 – 9/32)	←
	Exterior	Alto	cm(pulgadas)	54,0 (21 – 1/4)	←
		Ancho	cm(pulgadas)	78,0 (30 – 23/32)	←
		Protundidad	cm(pulgadas)	28,9 (11 – 3/8)	←
PESO NETO	Interior		kg(libras)	9 (20)	←
	Exterior		kg(libras)	28 (62)	33 (73)
PESO BRUTO	Interior		kg(libras)	11 (24)	←
	Exterior		kg(libras)	32 (71)	37 (82)

- Las especificaciones estan sujetas a cambios por mejoras sin previo aviso.

## ■ REFERENCIA

Numero de modelo:

Nombre del comerciante:

Telefono del comerciante :

Numero de serie :  
(Localizado en el costado de la unidad)

Fecha de adquisicion :

Nombre del comerciante:

Favor de pegar la prueba de su compra aqui  
para su futura referencia.

**Panasonic Consumer Electronics Company,  
Division of Matsushita Electric Corporation  
of America**

One Panasonic Way  
Secaucus, New Jersey 07094

**Panasonic Sales Company,  
Division of Matsushita Electric of Puerto Rico, Inc.,**  
Ave. 65 de Infanteria, Km. 9.5  
San Gabriel Industrial Park  
Carolina, Puerto Rico 00985

## **Panasonic Room Air Conditioner Limited Warranty**

Panasonic Consumer Electronics Company or Panasonic Sales Company (collectively referred to as "the Warrantor") will repair this product with new or refurbished parts in case of defects in material or workmanship, free of charge, in the USA or Puerto Rico in accordance to the following (All time periods start from the date of the original purchase).

**SEALED REFRIGERATING SYSTEM** (compressor and interconnecting tube): **FIVE (5) YEARS - PARTS AND LABOR**

**ALL OTHER COMPONENTS: ONE (1) YEAR - PARTS AND LABOR**

**In-home service** in the USA can be obtained during the warranty period by contacting a Panasonic Service Company (PASC) Factory Servicenter listed in the Servicenter Directory. Or call toll free, 1-800-211-PANA(7262), to locate a PASC authorized Servicenter. In-home service in Puerto Rico can be obtained during the warranty period by calling the Panasonic Sales Company telephone number listed in the Servicenter Directory.

Note: If the unit is installed at the other than normal window height and/or has been custom-installed (e.g. through the wall), the customer is responsible for removing the unit from its installation prior to the performance of in-home service.

This warranty is extended only to the original purchaser. A purchase receipt or other proof of date of the original purchase is required for service and parts replacement under this warranty.

This warranty only covers failures due to defects in materials and workmanship and does not cover normal wear or cosmetic damage. The warranty does not cover damages which occur in shipment, or failures which are caused by products not supplied by the warrantor, or failures which result from accident, misuse, abuse, neglect, mishandling, misapplication, faulty installation, maladjustment of customer controls, improper maintenance, alteration, modification, power line surge, lightning damage, improper voltage supply, commercial use such as hotel, office, restaurant, or other business or rental use of the product, or service by anyone other than a PASC Factory Servicenter or a PASC authorized Servicenter, or damage that is attributable to acts of God.

### **LIMITS AND EXCLUSIONS**

There are no express warranties except as listed above.

THE WARRANTOR SHALL NOT BE LIABLE FOR INCIDENTAL OR CONSEQUENTIAL DAMAGES RESULTING FROM THE USE OF THIS PRODUCT, OR ARISING OUT OF ANY BREACH OF THIS WARRANTY. ALL EXPRESS AND IMPLIED WARRANTIES, INCLUDING THE WARRANTIES OF MERCHANTABILITY, ARE LIMITED TO THE APPLICABLE WARRANTY PERIOD SET FORTH ABOVE.

Some states do not allow the exclusion or limitation of incidental or consequential damages, or limitations on how long an implied warranty lasts, so the above exclusions or limitations may not apply to you.

This warranty gives you specific legal rights and you may also have other rights which vary from state to state. If a problem with this product develops during or after the warranty period, you may contact your dealer or Servicenter. If the problem is not handled to your satisfaction, then write to the Consumer Affairs Department at the company address indicated above.

SERVICE CALLS WHICH DO NOT INVOLVE DEFECTIVE MATERIALS OR WORKMANSHIP AS DETERMINED BY THE WARRANTOR, IN ITS SOLE DISCRETION, ARE NOT COVERED. COSTS OF SUCH SERVICE CALLS ARE THE RESPONSIBILITY OF THE PURCHASER.

[For assistance, please call: 1-800-211-PANA (7262) or send e-mail to [consumerproducts@panasonic.com](mailto:consumerproducts@panasonic.com)]