

Renvoyez votre carte d'enregistrement de garantie pour vous assurer de recevoir tous les avantages auxquels vous avez droit.

- Dès que l'achat de votre appareil Philips est enregistré, vous avez droit à tous les avantages dont bénéficient les possesseurs des produits Philips.
- Remplissez et renvoyez votre carte d'enregistrement de garantie jointe à votre appareil sans tarder et vous bénéficierez de ces avantages importants.

• Vérification de garantie

Enregistrez votre produit dans les 10 jours pour confirmer votre droit à une protection maximum selon les termes et les conditions de votre garantie Philips.

• Confirmation de possession

Votre carte d'enregistrement de garantie prouve que vous possédez l'appareil en cas de vol ou de perte du produit.

• Enregistrement du modèle

Renvoyez votre carte d'enregistrement de garantie dès aujourd'hui pour vous assurer de recevoir toutes les informations, les offres et les bonus auxquels vous avez droit en tant que possesseur de ce modèle.

Connaissez ces symboles de *sécurité*



 Cet « éclair à pointe de flèche » indique qu'un matériau non isolé, situé à l'intérieur de l'unité, risque de provoquer un choc électrique. Pour la sécurité de chacun, nous vous prions de ne pas retirer le boîtier de ce produit.

 Le « point d'exclamation » attire votre attention sur des sujets risquant de provoquer des problèmes de fonctionnement et d'entretien si vous ne lisez pas les informations s'y reportant.

Cet espace vous est réservé

Inscrivez ci-dessous le numéro de série situé à l'arrière du bloc. Conservez cette information pour vous y reporter à l'avenir.

N° de modèle _____

N° de série _____

DANGER: NE PAS EXPOSER CET ÉQUIPEMENT A LA PLUIE NI A UNE HUMIDITÉ EXCESSIVE POUR ÉVITER LES RISQUES D'INCENDIE ET DE CHOC ÉLECTRIQUE.

ATTENTION: Pour éviter les chocs électriques, introduire la lame la plus large de la fiche dans la borne correspondante de la prise et pousser jusqu'au fond.

MAC5097



PHILIPS Visitez notre World Wide Web site sur <http://www.philips.com>

PHILIPS



***Vous félicitant de votre achat,
la « famille » vous souhaite la bienvenue!***

Cher possesseur de produit Philips,

Nous vous remercions de la confiance dont vous témoignez à Philips. Vous avez choisi l'un des produits actuellement sur le marché les mieux construits et bénéficiant d'un des meilleurs service après-vente. Et nous mettrons tout en oeuvre pour que vous demeuriez satisfait de votre produit au cours des nombreuses années à venir.

A présent membre de la « famille » Philips, vous êtes protégé par l'une des garanties les plus complètes et l'un des réseaux de service les plus exceptionnels de l'industrie.

De plus, grâce à votre achat vous recevrez toutes les informations, offres et tous les bonus auxquels vous avez droit ainsi qu'un accès facile à notre réseau d'achat à domicile très pratique.

Et, plus important encore, vous pouvez compter sur notre dévouement incomparable à vous apporter une satisfaction totale.

Nous vous souhaitons ainsi la bienvenue tout en vous remerciant d'avoir investi dans un produit Philips.

Sincèrement,

Lawrence J. Blanford
Président Directeur général

P.S. N'oubliez pas de renvoyer votre carte d'enregistrement de garantie dans les 10 jours pour obtenir le maximum de votre produit Philips. Veuillez donc la renvoyer dès maintenant!

CONSIGNES DE SÉCURITÉ IMPORTANTES

1. Lisez ces instructions.
2. Conservez ces instructions.
3. Respectez les avertissements.
4. Suivez toutes les instructions.
5. **N'utilisez pas cet appareil à proximité d'une source d'eau.**
6. Nettoyez l'appareil uniquement avec un chiffon sec.
7. **N'obstruez aucun orifice de ventilation. Installez l'appareil selon les instructions du fabricant.**
8. **N'installez pas l'appareil près d'une source de chaleur** comme par exemple des radiateurs, bouches de chaleur, cuisinières, ou autres appareils (même des amplificateurs) dégageant de la chaleur.

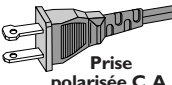
9. **Ne détruisez pas la**  prise incorporée dans la prise de terre ou prise polarisée fournie. Une prise polarisée est dotée de deux lames dont une plus large que l'autre. Une prise de terre est dotée de deux fiches semblables et d'une troisième, plus large, qui assure la mise à la terre pour votre sécurité. Si la prise fournie ne convient pas à la prise murale dont vous disposez, consultez un électricien pour remplacer et adapter votre prise murale.

10. **Protégez le cordon d'alimentation** pour éviter de marcher dessus ou de le pincer particulièrement aux endroits des prises, mâles et femelles, et au point de raccordement sur l'appareil lui-même.

11. **Utilisez uniquement des accessoires ou options** recommandés par le fabricant.

12.  **Utilisez uniquement un meuble sur roulettes**, un support, un pied, une étagère ou une table de type recommandé par le fabricant. Si vous utilisez un meuble sur roulettes, veillez à le déplacer avec précaution afin d'éviter tout accident corporel si l'équipement se renversait.

13. **Débranchez l'appareil** pendant les orages ou s'il doit rester inutilisé pendant une période de temps prolongée.

14. **Pour toute réparation**, faites appel à un personnel qualifié. Une réparation sera nécessaire si l'appareil a subi des dommages tels que détérioration du cordon d'alimentation ou de la prise, liquide renversé sur l'appareil, ou encore si un objet est tombé dessus, si l'appareil a été exposé à la pluie ou à l'humidité, s'il ne fonctionne pas correctement ou s'il a fait une chute.

15. **PRÉCAUTION d'emploi des piles** – Afin d'éviter toute fuite des piles qui risquerait de causer des blessures corporelles, des dommages matériels, ou d'endommager l'appareil :

- Installez **toutes** les piles correctement, + et - tels qu'indiqués sur l'appareil.
- Ne mélangez pas les piles (pas de piles **neuves** avec des **usagées** ou de piles au **carbone** avec des **alcalines**, etc.).
- Enlevez les piles lorsque l'appareil reste inutilisé pendant une longue période.

EL 6475-F003: 02/8

Symbole d' un appareil de classe II 
Ce symbole indique que l'appareil est équipé d'un système à double isolation.

Sommaire

Informations générales

Accessoires fournis	52
Informations sur l'entretien et la sécurité	52

Connexions

Etape 1: Installation des enceintes	53
Etape 2: Connexion des enceintes et caisson de basses	53
Etape 3: Installation des enceintes et du support du caisson de basses	54
Etape 4: Raccordement d'un téléviseur	55
Utilisation du jack vidéo CVBS	55
Utilisation des jacks vidéo composant (Pr Pb Y)	55
Utilisation du jack S-vidéo	56
Utilisation d'un modulateur RF	56
Etape 5: Connexion des antennes FM/MW	57
Etape 6: Connexion du cordon d'alimentation	57

Connexions (facultatif)

Connexion d'un magnétoscope	58
Regarder et écouter la lecture	58
Utilisation du magnétoscope pour enregistrer la lecture du lecteur de DVD	58

Vue d'ensemble du fonctionnement

Appareil principal et télécommande	59
Boutons de commande disponibles seulement sur la télécommande	60

Mise en route

Etape 1: Installation des piles dans la télécommande	61
Utilisation de la télécommande pour contrôler l'appareil	61
Etape 2: Réglage du téléviseur	61-62
Sélection du système de codage couleur qui correspond à votre téléviseur	62
Etape 3: Réglage des canaux des enceintes ..	62
Etape 4: Sélection de la langue	63-64
Choix de la langue doublage, sous-titres et menu disque	63
Code langue	64

Utilisation des disques

CD compatibles	65
Lecture de disques	65-66
Mode de veille Eco Power automatique ..	66
Utilisation du menu du disque	66
Commandes de lecture de base	66-68
Reprise de la lecture à partir du dernier point d'arrêt (DVD/CD-vidéo)	66
Mode de répétition de la lecture	67
Répétition A-B (DVD/VCD/DVD)	67
Zoom	67
Recherche par l'heure	68
Fonctions spéciales DVD	68
Lecture d'un titre	68
Angle de caméra	68
Changement de langue de doublage	68
Sous-titres	68
Fonctions spéciales CD-Vidéo & SVCD	69
Contrôle de lecture (PBC)	69
Prévisualisation	69
Lecture de disques MP3/images (Kodak, JPEG)	70
Généralités	70
Sélection de la lecture	70
Fonctions MP3/ JPEG spéciales	71
Prévisualisation (JPEG)	71
Zoom sur image (JPEG)	71
Lecture multi-angle (JPEG)	71
Effets de balayage	71
Contrôle de la lecture (MP3)	71
Lecture simultanée JPEG et MP3	71

Sommaire

Options des menus de DVD

Opérations de base	72
Menu d'installation générale	72-73
Programme (non disponible pour les CD d'images/MP3)	72-73
Économiseur d'écran	73
Menu Réglages doublage	74
Réglages enceintes	74
Réglage de la sortie analogique	74
Menu Réglages vidéo	75-77
Affichage TV	75
Légendes	76
Progressif	76
Réglages couleurl	77
Menu Réglages mot de passe	77
Menu relatif aux réglages préférentiels ...	78-79
Contrôle parental	78
Réglages par défaut	79
Navigateur MP3/JPEG	79
Contrôle de la lecture (PBC)	79

Utilisation du tuner

Réglage de la réception de stations radio ...	80
Mémorisation de stations radio	80-81
Utilisation du mode Plug & Play	80
Mémorisation automatique	81
Mémorisation manuelle	81
Sélection d'une station radio mémorisée	81
Suppression d'une station radio	81

Commandes de son et de volume

Commandes de son	82
Sélection du son surround	82
Choix des effets sonores numériques	82
Contrôle du volume	82

Autres fonctions

Réglage de la minuterie de mise en veille	83
Commutation marche/arrêt	83
Mise en circuit du mode actif	83
Mise en circuit du mode de veille	
Eco Power	83
Enregistrement sur un appareil externe	83
Utilisation de la télécommande pour contrôler votre téléviseur	83

Guide de dépannage

Caractéristiques techniques

Glossaire

Garantie Limitée

Français

Informations générales

Accessoires fournis

Câble vidéo composite (jaune)



Câble audio (blanc/rouge)

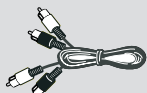

Antenne filaire FM



Antenne-cadre MW



Télécommande et deux piles de type AA

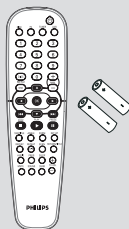

Pieds en caoutchouc pour la caisse de basses



Equerres et vis



Informations sur l'entretien et la sécurité

Évitez les températures élevées, l'humidité, l'eau et la poussière.

– L'appareil, les piles et les CD ne doivent jamais être exposés à une humidité excessive, à la pluie, à du sable ou à des sources de chaleur (en particulier aux appareils de chauffage ou à un ensoleillement direct). Fermez toujours le tiroir du CD pour éviter que de la poussière ne se dépose sur la lentille.

Évitez les problèmes de condensation.

– Il peut arriver que la lentille se couvre de buée quand l'appareil passe soudainement d'un environnement froid à un environnement chaud, rendant la lecture de disque impossible. Laissez l'appareil dans un environnement chaud jusqu'à ce que l'humidité s'évapore.

Ne bouchez pas les aérations.

– N'utilisez pas le lecteur de DVD dans un meuble fermé, laissez environ 10 cm d'espace libre autour de l'appareil afin d'assurer une ventilation adéquate.

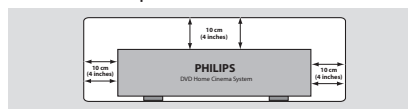

Précautions de manipulation des CD

– Pour nettoyer un CD, essuyez-le en ligne droite, du centre vers le bord, en utilisant un chiffon doux qui ne peluche pas. Les produits d'entretien risquent d'endommager le CD.

– Écrivez seulement du côté imprimé d'un CD-R(W) et seulement avec un feutre à pointe douce.

– Tenez le CD par le bord, ne touchez pas la surface.

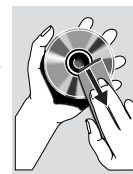

Entretien du boîtier

– Utilisez un chiffon doux légèrement imprégné d'un détergent doux. N'utilisez pas de solution contenant de l'alcool, de l'ammoniac ou des produits abrasifs.

Trouvez un endroit adéquat.

– Placez l'appareil sur une surface plate, rigide et stable.

Connexions

Etape 1: Installation des enceintes

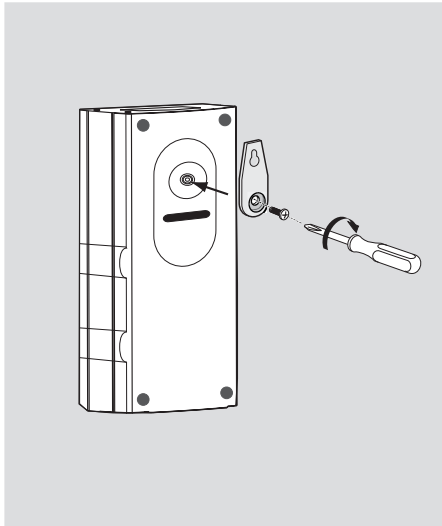

Vous pouvez aussi fixer les enceintes au mur. Fixez fermement les équerres fournies à l'arrière des enceintes en utilisant les vis fournies. Ensuite, enfoncez une vis (non fournie) dans le mur, à l'endroit où l'enceinte doit être fixée, puis accrochez l'enceinte fermement à cette vis.

ATTENTION !
Demandez à une personne qualifiée de fixer les équerres au mur.
NE LE FAITES PAS vous-même pour éviter d'endommager votre équipement ou de blesser quelqu'un.

Conseil:
– Les enceintes surround sont étiquetées REAR L (gauche) ou REAR R (droite).
– Les enceintes avant sont étiquetées FRONT L (gauche) ou FRONT R (droite).

Etape 2: Connexion des enceintes et caisson de basse

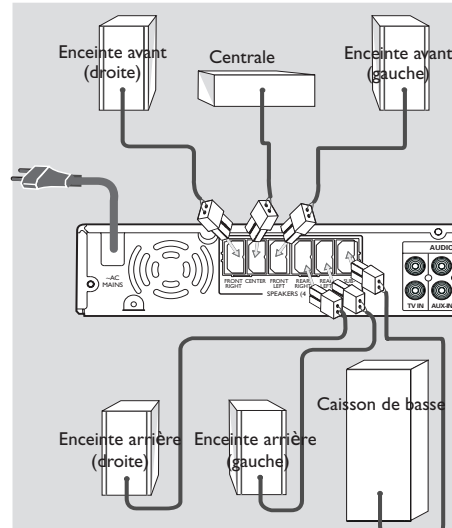

Connectez les enceintes à l'aide des câbles fournis, en veillant à faire correspondre les couleurs des jacks et des câbles.

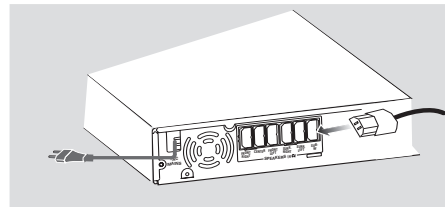

Conseil:
– Veillez à raccorder correctement les câbles des enceintes. Toute connexion incorrecte risque d'endommager l'appareil en provoquant un court-circuit.
– Ne connectez pas des enceintes ayant une impédance inférieure à celle des enceintes fournies. Reportez-vous à la section CARACTÉRISTIQUES TECHNIQUES de ce manuel.

Français

Connexions

Etape 3: Installation des enceintes et du support du caisson de basse

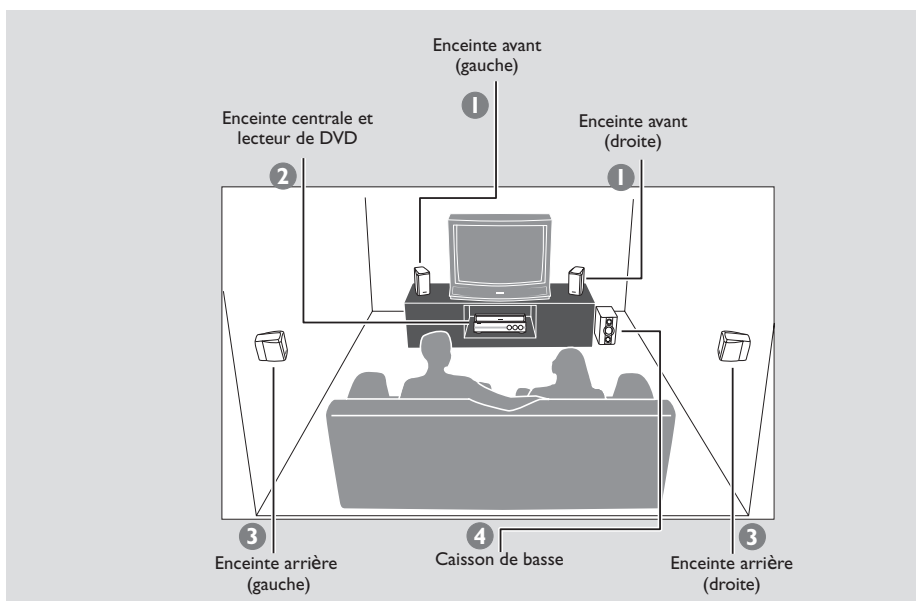

Pour optimiser le son surround, toutes les enceintes (sauf le subwoofer) doivent être placées à la même distance de la position d'écoute.

- 1 Placez les enceintes avant (gauche et droite) et les supports du caisson de basses à égale distance du téléviseur, et à un angle de 45° environ par rapport à la position d'écoute.
- 2 Placez l'enceinte centrale au-dessus du téléviseur ou du lecteur de DVD, pour localiser le canal central.
- 3 Placez les enceintes surround face à face et à hauteur d'oreille lorsque vous êtes en position d'écoute, ou montées sur un mur.
- 4 Placez le subwoofer au sol, à proximité du téléviseur.

Conseil:

- Pour éviter toute interférence magnétique, ne placez pas les enceintes avant trop près de votre téléviseur.
- Laissez un espace d'aération suffisant autour du lecteur de DVD.

Etape 4: Raccordement d'un téléviseur

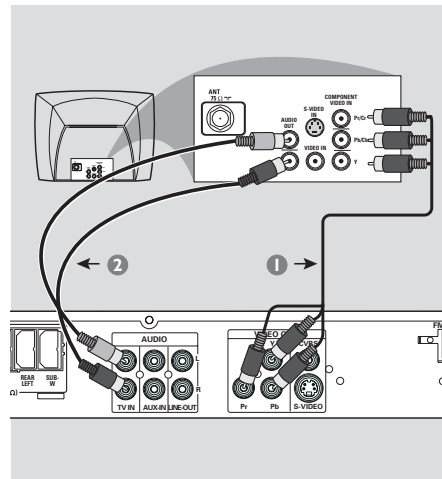
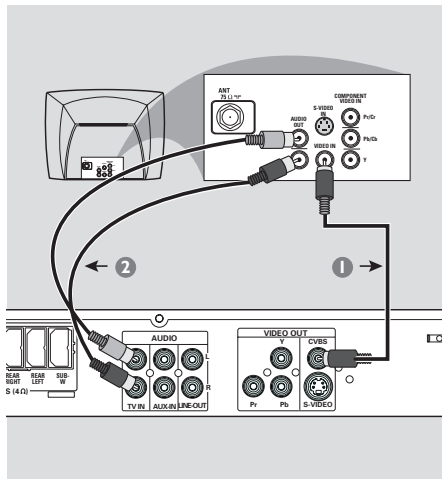

Français

IMPORTANT !

- Choisissez la connexion vidéo qui vous convient le mieux parmi les options suivantes, en fonction des possibilités de votre téléviseur.
- Connectez le lecteur de DVD directement au téléviseur.

IMPORTANT!

- La connexion vidéo composant fournit une qualité d'image supérieure. Ces options doivent être disponibles sur votre téléviseur.
- La qualité vidéo Progressive Scan ne peut être obtenue qu'avec cette sortie.

Utilisation du jack vidéo CVBS

- 1 Utilisez le câble vidéo composite (jaune) pour connecter le jack **CVBS** du lecteur de DVD à l'entrée vidéo ENTRÉE VIDÉO (parfois appelée A/V In, Video In, Composite ou Baseband) sur le téléviseur.
- 2 Pour écouter les chaînes de télévision à travers ce lecteur de DVD, utilisez les câbles audio (blanc/rouge) pour raccorder les jacks **TV IN (L/R)** aux sorties son correspondantes AUDIO OUT sur le téléviseur.

Utilisation des jacks vidéo composant (Pr Pb Y)

- 1 Utilisez les câbles vidéo composant (rouge/bleu/vert) pour raccorder les jacks **Pr Pb Y** du lecteur de DVD aux entrées vidéo COMPONENT VIDEO IN correspondantes (parfois appelées Pr/Cr Pb/Cb Y ou YUV) sur le téléviseur.
- 2 Pour écouter les chaînes de télévision à travers le lecteur de DVD, utilisez les câbles audio (blanc/rouge) pour raccorder les jacks **TV IN (L/R)** aux sorties son correspondantes AUDIO OUT sur le téléviseur.
- 3 Si vous disposez d'un téléviseur doté de balayage progressif (l'indication Progressive Scan ou ProScan doit figurer sur le téléviseur), réglez **Progressive** sur « **ON** » (sous tension). Sinon, réglez-le sur « **OFF** » (hors tension) (voir page 76.)

Connexions

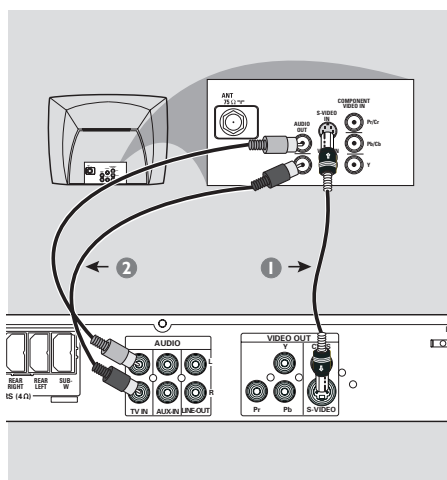

IMPORTANT!

– La connexion S-vidéo composant fournit une qualité d'image supérieure. Ces options doivent être disponibles sur votre téléviseur.

Utilisation du jack S-vidéo

- 1 Utilisez le câble S-vidéo (non fourni) pour connecter le jack **S-VIDEO OUT** du lecteur de DVD à l'entrée S-vidéo S-VIDEO IN (parfois appelée Y/C ou S-VHS) sur le téléviseur.
- 2 Pour écouter les chaînes de télévision à travers ce lecteur de DVD, utilisez les câbles audio (blanc/rouge) pour raccorder les jacks **TV IN (L/R)** aux sorties son correspondantes **AUDIO OUT** sur le téléviseur.

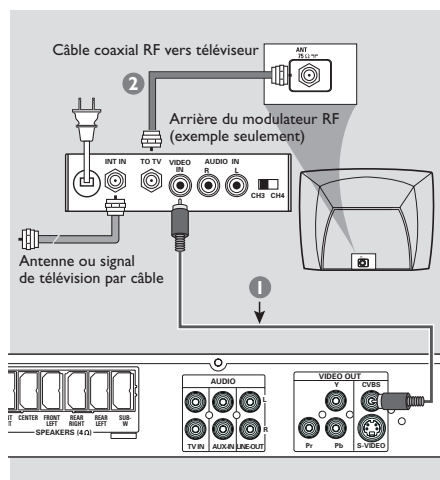

IMPORTANT !

– Si votre téléviseur possède une seule prise d'entrée d'antenne **ANTENNA IN** (parfois appelée 75 ohm ou RF In), vous aurez besoin d'un **modulateur RF** pour regarder le DVD sur votre téléviseur. Pour acheter un **modulateur RF** et connaître son fonctionnement, consultez votre détaillant en électronique ou contactez **Philips**.

Utilisation d'un modulateur RF

- 1 Utilisez le câble vidéo composite (jaune) pour connecter le jack **CVBS** du lecteur de DVD au jack d'entrée vidéo du modulateur RF.
- 2 Utilisez le câble coaxial RF (non fourni) pour connecter le modulateur RF au jack RF de votre téléviseur.

Connexions

Etape 5: Connexion des antennes FM/AM

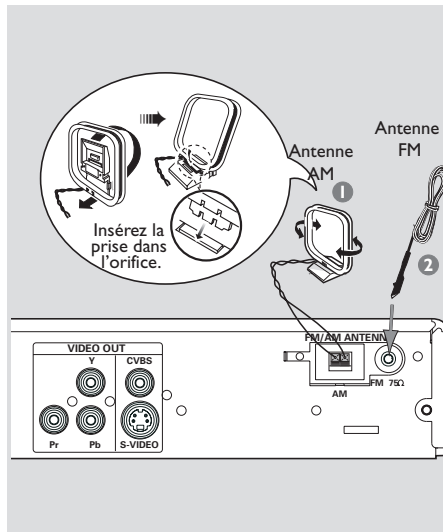

- 1 Connectez l'antenne-cadre AM fournie à la prise **AM**. Placez l'antenne-cadre AM sur une étagère ou accrochez-la à un support ou à un mur.
- 2 Connectez l'antenne FM fournie à la prise **FM**. Sortez l'antenne FM et fixez ses extrémités au mur.

Pour obtenir une meilleure réception stéréo FM, raccordez l'antenne externe FM (non fourni).

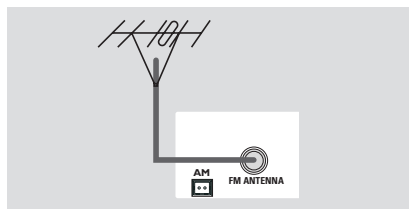

Conseils utiles:

- Réglez la position des antennes pour obtenir la meilleure réception possible.
- Placez les antennes le plus loin possible du téléviseur, du magnétoscope et de toute autre source de rayonnements pour éviter les bruits de souffle.

Etape 6: Connexion du cordon d'alimentation

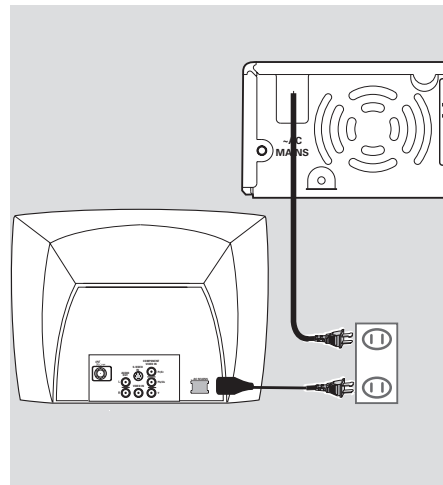

Une fois toutes les connexions effectuées correctement, branchez le cordon secteur à la prise de courant.

N'effectuez ni ne modifiez jamais les raccordements lorsque l'appareil est raccordé à l'électricité.

Sur le lecteur de DVD, appuyez sur SOURCE pour sélectionner le mode tuner,

"AUTO INSTALL PRESS PLAY" (installation automatique – appuyez sur PLAY) peut apparaître sur l'affichage. Appuyez sur ►► sur la façade pour mémoriser toutes les stations radio disponibles ou appuyez sur ■ pour quitter ce menu (voir page 80 "Utilisation du tuner").

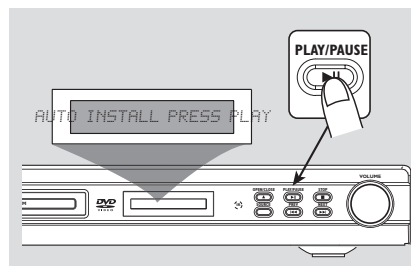

Français

Connexions (facultatif)

Connexion d'un magnétoscope

Français

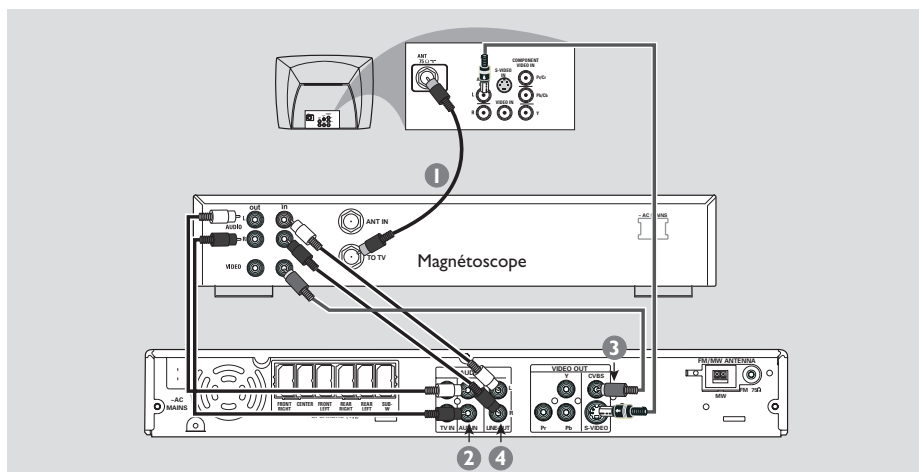

Regarder et écouter la lecture

- 1 Connectez le magnétoscope ou le boîtier du câble/satellite au téléviseur de la façon indiquée.
- 2 Connectez les jacks **AUX IN (R/L)** aux sorties son **AUDIO OUT** du magnétoscope ou du boîtier câble/satellite.

Avant de commencer à utiliser le lecteur, appuyez sur **AUX** sur la télécommande pour sélectionner "AUX", afin d'activer la source d'entrée.

Utilisation du magnétoscope pour enregistrer la lecture du lecteur de DVD

Certains DVD sont interdits de copie. Vous ne pouvez pas enregistrer ni copier des disques protégés en utilisant un magnétoscope.

- 3 Connectez le jack **S-VIDEO** du lecteur de DVD à l'entrée vidéo **S-VIDEO IN** du magnétoscope.
- 4 Connectez les jacks **LINE OUT (R/L)** du lecteur de DVD aux entrées son **AUDIO IN** du magnétoscope.

Ainsi, vous pourrez faire des enregistrements stéréo analogiques (deux canaux, droit et gauche).

Pour regarder un DVD tout en enregistrant, vous devez connecter le lecteur de DVD à votre téléviseur en utilisant une connexion S-vidéo (de la façon indiquée ci-dessus) ou vidéo composant (Pr PbY).

Vue d'ensemble du fonctionnement

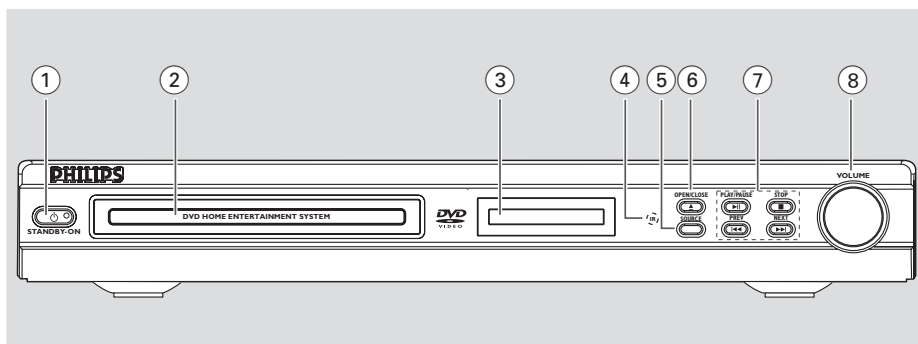

Français

Appareil principal et télécommande

① STANDBY ON

- Passe en mode veille Eco Power ou met l'appareil sous tension.
- Voyant allumé en mode de veille Eco Power.

② Tiroir de CD

③ Affichage du lecteur

④ IR SENSOR

- Pointez la télécommande vers ce capteur.

⑤ SOURCE

- Sélectionne le mode de source actif adéquat : DISC, TV, TUNER ou AUX.
- DISQUE : pour sélectionner le mode de source disque (DISC).
- TV : pour sélectionner le mode de source téléviseur et/ ou *pour allumer un téléviseur Philips (télécommande uniquement)
- TUNER : alterne entre les bandes FM et AM.
- AUX : pour sélectionner le mode de source AUX.

⑥ OPEN • CLOSE ▲

- Ouvre/ferme le tiroir de CD.

⑦ ► II PLAY • PAUSE

- DISQUE : démarre/interrompt la lecture.
- TUNER : lance l'installation des stations radio programmées en mode Plug & Play (seulement sur l'appareil principal).

■ STOP

- Arrête une opération.
- DISQUE : arrête la lecture.
- TUNER : *efface une station radio mémorisée.

◀◀ PREVIOUS / NEXT ▶▶

- DISQUE : *recherche en arrière/en avant et sélectionne une piste.
- TV : sélectionne la chaîne précédente/ suivante un téléviseur Philips (télécommande uniquement)
- TUNER : règle la fréquence radio vers le haut.

⑧ VOLUME (VOL + -)

- Règle le volume sonore.

* = Appuyez sur la touche pendant plus de deux secondes.

Vue d'ensemble du fonctionnement

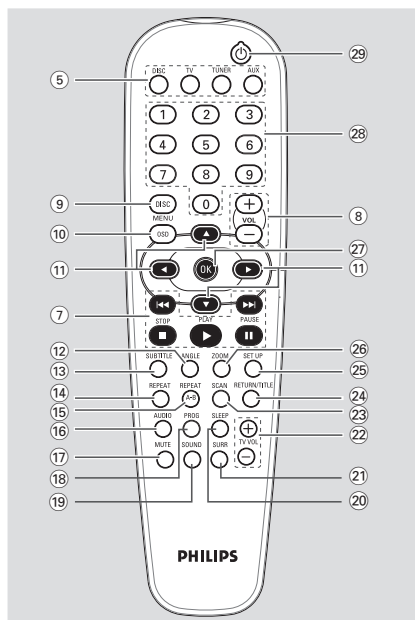

Boutons de commande disponibles seulement sur la télécommande

- ⑨ **DISC MENU**
 - Ouvre ou ferme le menu du contenu du disque.
 - Pour la version VCD 2.0 uniquement; En mode arrêt; active/désactive le mode (PBC) de contrôle de lecture. Durant la lecture, permet de revenir au menu principal.
- ⑩ **OSD** (mode source DISC uniquement)
 - Ouvre ou quitte l'affichage sur écran.
- ⑪ **◀▶▲▼**
 - Sélectionne la direction des mouvements dans le menu.
 - Sélectionne une station radio mémorisée (◀▶).
 - Utilisez ▲▼ pour sélectionner le réglage automatique en mode de source tuner.
- ⑫ **ANGLE**
 - Pour sélectionner l'angle de la caméra DVD (s'il existe).
- ⑬ **SUBTITLE**
 - Pour sélectionner la langue des sous-titres.
- ⑭ **REPEAT**
 - Sélectionne divers mode de répétition.
- ⑮ **REPEAT A-B**
 - Répète un passage spécifique d'un disque.
- ⑯ **AUDIO**
 - Sélectionne une langue audio (DVD) ou un canal audio (CD).
- ⑰ **MUTE**
 - Interrompt/relance la reproduction du son.
- ⑱ **PROG (PROGRAM)**
 - DISQUE : lance la programmation.
 - TUNER : lance *la programmation de pré-réglage automatique/manuelle.
- ⑲ **SOUND**
 - Sélectionne un effet sonore.
- ⑳ **SLEEP**
 - Règle la fonction de minuterie de mise en veille.
- ㉑ **SURROUND (SURR.)**
 - Sélectionne surround multicanaux ou mode stéréo.
- ㉒ **TVVOL + –**
 - Règle le volume du téléviseur (téléviseurs Philips uniquement).
- ㉓ **SCAN**
 - Lit les premières secondes de chaque piste/chapitre d'un disque.
- ㉔ **RETURN/TITLE**
 - Pour retourner au menu précédent.
 - Affiche le menu des titres du disque (s'il existe).
- ㉕ **SETUP**
 - Ouvre ou ferme le menu de configuration du lecteur.
- ㉖ **ZOOM**
 - Agrandit une image sur l'écran du téléviseur.
- ㉗ **OK**
 - Confirme la sélection.
- ㉘ **Touches numériques (0-9)**
 - Entre le numéro d'une piste ou d'un titre du disque.
 - Entre le numéro d'une station radio mémorisée.
- ㉙ **⏻**
 - Passe en mode de veille Eco Power.
 - *Allume/ éteint le téléviseur Philips (en mode téléviseur)

* = Appuyez sur la touche pendant plus de deux secondes.

Mise en route

Etape 1: Installation des piles dans la télécommande

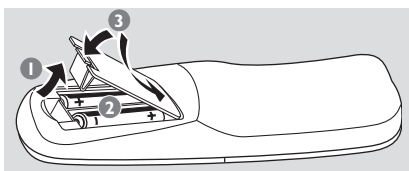

- 1 Ouvrez le compartiment des piles.
- 2 Insérez deux piles de type R06 ou AA, en suivant les indications (+ -) situées à l'intérieur du compartiment.
- 3 Refermez le compartiment.

Utilisation de la télécommande pour contrôler l'appareil

- 1 Pointez la télécommande directement vers le récepteur (iR) de l'appareil principal.
- 2 Sélectionnez la source que vous souhaitez commander en appuyant sur une des touches de sélection source de la télécommande (par exemple TV, TUNER).
- 3 Sélectionnez ensuite la fonction souhaitée (par exemple ► ||, ◀◀ ▶▶).

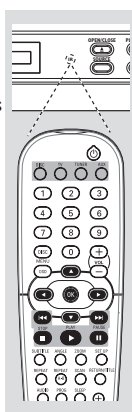

ATTENTION !

- Retirez les piles de l'appareil si celui-ci doit rester inutilisé longtemps, ou si elles sont épuisées.
- Ne mélangez pas des piles neuves et déjà utilisées, ou des piles de types différents.
- Les piles renferment des substances chimiques et doivent donc être éliminées correctement.

Etape 2: Réglage du téléviseur

IMPORTANT !

Vérifiez que vous avez effectué tous les raccordements nécessaires. (Voir page 55 "Raccordement d'un téléviseur")

- 1 Appuyez sur la touche **SOURCE** jusqu'à ce que "DISC" s'affiche à l'écran (ou appuyez sur **DISC** sur la télécommande).
- 2 Allumez le téléviseur et trouvez son canal d'entrée vidéo. L'écran d'arrière-plan bleu du lecteur de DVD Philips devrait apparaître sur le téléviseur.
- 3 Généralement, ces canaux se trouvent entre les canaux les plus hauts et les plus bas et s'appellent FRONT, A/V IN ou VIDEO. Pour en savoir plus, reportez-vous au mode d'emploi du téléviseur.
→ Vous pouvez aussi sélectionner le canal 1 de votre téléviseur et appuyer à plusieurs reprises sur le bouton de chaîne suivante, jusqu'à ce que le canal d'entrée vidéo apparaisse.
→ D'autre part, la télécommande du téléviseur peut avoir un bouton ou un commutateur permettant de choisir différents modes vidéo.

Français

Mise en route

Sélection du système de codage couleur qui correspond à votre téléviseur

Ce lecteur de DVD est compatible avec NTSC et PAL. Pour lire un DVD sur ce lecteur, le système de codage couleur du DVD doit être le même que celui du téléviseur et du lecteur.

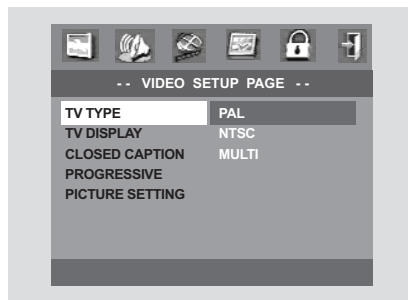

- 1 Interrompez la lecture (si elle est en cours) et appuyez sur **SETUP**.
- 2 Appuyez ► deux fois pour sélectionner 'Video Setup Page' (Page réglages vidéo).
- 3 Appuyez sur les touches ▲ ▼ pour sélectionner 'TV Type' (Type TV).
- 4 Acceda al submenú pulsando el botón ►.
- 5 Utilice los botones ▲▼ para resaltar el idioma deseado.

Multi – Si le téléviseur connecté est compatible avec NTSC et PAL (multisystème), sélectionnez ce mode. Le codage de sortie dépendra du codage couleur du signal vidéo du disque.

NTSC – Si votre téléviseur ne peut décoder que le système NTSC, choisissez ce mode. Dans ce cas, le signal vidéo d'un disque enregistré en PAL sera transcodé en NTSC.

PAL – Si votre téléviseur ne peut décoder que le système PAL, choisissez ce mode. Dans ce cas, le signal vidéo d'un disque enregistré en NTSC sera transcodé en PAL.

- 6 Sélectionnez un élément et appuyez sur **OK**.

Pour sortir du menu

Appuyez sur la touche **SETUP**.

Etape 3: Réglage des canaux des enceintes

Vous pouvez régler le volume et les délais (centrale et surround uniquement) des différentes enceintes. Ces réglages vous permettent d'optimiser le son en fonction de votre environnement et de votre configuration. Les réglages des enceintes n'agissent que sur les sorties audio multicanaux.

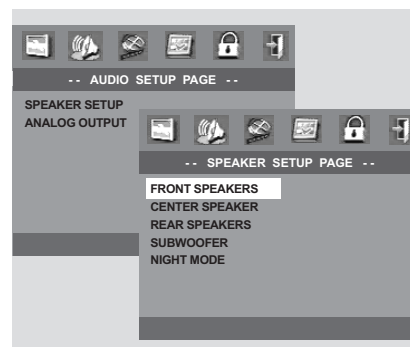

- 1 En mode disque, appuyez sur **SETUP**.
- 2 Appuyez ► deux fois pour sélectionner 'Audio Setup Page' (Page réglages doublage).
- 3 Appuyez sur les touches ▲ ▼ pour sélectionner 'Speaker Setup' (Réglages enceintes).
- 4 Acceda al submenú pulsando el botón ►.
- 5 Appuyez sur ▲ ▼ pour sélectionner (Avant G&D, Centre, Arrière G&D, Subwoofer), puis appuyez sur ► pour ouvrir le menu de réglage des enceintes.
- 6 Utilisez ▲ ▼ pour modifier les réglages de chaque enceinte selon votre environnement, par exemple:
 - Délai: utilisez des réglages de délai plus longs quand l'enceinte est plus proche de l'utilisateur que les enceintes avant.
 - Niveau de volume : réglez le niveau de volume d'une ou des deux enceintes jusqu'à ce que le son soit équilibré.
 - Le signal de test sera émis automatiquement.
- 7 Appuyez sur **OK** pour confirmer.

Pour sortir du menu

Appuyez sur la touche **SETUP**.

Mise en route

Etape 4: Sélection de la langue

Vous pouvez choisir une langue de façon à ce que ce lecteur de DVD sélectionne automatiquement cette langue quand vous chargerez un disque. Si la langue choisie n'est pas disponible sur le disque, la langue par défaut du disque sera utilisée à la place. A l'exception du Langue Menu de DVD, cette langue restera sélectionnée.

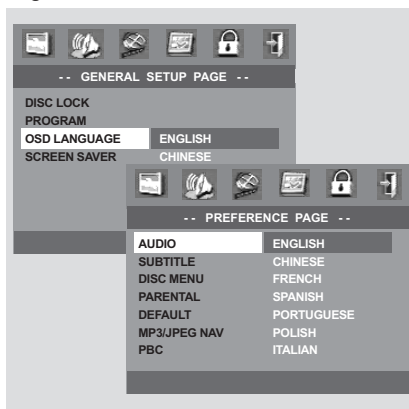

Choix de la langue OSD

- 1 Interrompez la lecture (si elle est en cours) et appuyez sur **SETUP**.
- 2 Appuyez ► deux fois pour sélectionner 'General Setup Page' (Page réglages généraux).
- 3 Appuyez sur les touches ▲ ▼ pour sélectionner 'OSD Language' (Langue OSD) sur la 'General Setup Page' (Page réglages généraux).
- 4 Acceda al submenú pulsando el botón ►.
- 5 Sélectionnez une langue et appuyez sur **OK**.

Pour sortir du menu

Appuyez sur la touche **SETUP**.

Choix de la langue doublage, sous-titres et menu disque

- 1 Interrompez la lecture (si elle est en cours) et appuyez sur **SETUP**.
- 2 Appuyez ► deux fois pour sélectionner 'Preference Page' (Page préférences).
- 3 Appuyez sur les touches ▲ ▼ pour sélectionner les options suivantes sur la 'Preference Page' (Page préférences).
 - 'Audio Language' (Langue audio)
 - 'Subtitle' (Sous-titres)
 - 'Disc Menu' (Menu disque)
- 4 Acceda al submenú pulsando el botón ►.
- 5 Sélectionnez une langue et appuyez sur **OK**.
- 6 Répétez les étapes 3~5 pour les autres réglages.

Pour sortir du menu

Appuyez sur la touche **SETUP**.

Si vous choisissez AUTRES dans Doublage, Sous-titres ou Menu disque,

- 1 Appuyez sur les touches ▲ ▼ pour sélectionner 'Others' (Autres).
- 2 Appuyez sur **OK** et, lorsque l'on vous demande d'entrer le code langue (voir « Code langue »),
- 3 entrez un code langue en utilisant **les touches numériques (0-9)**.
- 4 Appuyez sur **OK** pour confirmer.

Français

Mise en route

Code langue

Français

Abkhazian	6566	Inupiaq	7375	Pusho	8083
Afar	6565	Irish	7165	Русский	8285
Afrikaans	6570	Íslenska	7383	Quechua	8185
Amharic	6577	Italiano	7384	Raeto-Romance	8277
Arabic	6582	Ivrit	7269	Romanian	8279
Armenian	7289	Japanese	7465	Rundi	8278
Assamese	6583	Javanese	7486	Samoan	8377
Avestan	6569	Kalaallisut	7576	Sango	8371
Aymara	6589	Kannada	7578	Sanskrit	8365
Azerhajani	6590	Kashmiri	7583	Sardinian	8367
Bahasa Melayu	7783	Kazakh	7575	Serbian	8382
Bashkir	6665	Kernewek	7587	Shona	8378
Belarusian	6669	Khmer	7577	Shqip	8381
Bengali	6678	Kinyarwanda	8287	Sindhi	8368
Bihari	6672	Kirghiz	7589	Sinhalese	8373
Bislama	6673	Komi	7586	Slovensky	8373
Bokmål, Norwegian	7866	Korean	7579	Slovenian	8376
Bosanski	6683	Kuanyama; Kwanyama	7574	Somali	8379
Brezhoneg	6682	Kurdish	7585	Sotho; Southern	8384
Bulgarian	6671	Lao	7679	South Ndebele	7882
Burmese	7789	Latina	7665	Sundanese	8385
Castellano, Español	6983	Latvian	7686	Suomi	7073
Catalán	6765	Letzeburgesch;	7666	Swahili	8387
Chamorro	6772	Limburgan; Limburger	7673	Swati	8383
Chechen	6769	Lingala	7678	Svenska	8386
Chewa; Chichewa; Nyanja	7889	Lithuanian	7684	Tagalog	8476
中文	9072	Luxembourgish;	7666	Tahitian	8489
Chuang; Zhuang	9065	Macedonian	7775	Tajik	8471
Church Slavic; Slavonic	6785	Malagasy	7771	Tamil	8465
Chuvash	6786	Magyar	7285	Tatar	8484
Corsican	6779	Malayalam	7776	Telugu	8469
Česky	6783	Maltese	7784	Thai	8472
Dansk	6865	Manx	7186	Tibetan	6679
Deutsch	6869	Maori	7773	Tigrinya	8473
Dzongkha	6890	Marathi	7782	Tonga (Tonga Islands)	8479
English	6978	Marshallese	7772	Tsonga	8483
Esperanto	6979	Moldavian	7779	Tswana	8478
Estonian	6984	Mongolian	7778	Türkçe	8482
Euskara	6985	Nauru	7865	Türkmen	8475
Ελληνικά	6976	Navaho; Navajo	7886	Twi	8487
Faroese	7079	Ndebele, North	7868	Uighur	8571
Français	7082	Ndebele, South	7882	Ukrainian	8575
Frysk	7089	Ndonga	7871	Urdu	8582
Fijian	7074	Nederlands	7876	Uzbek	8590
Gaelic; Scottish Gaelic	7168	Nepali	7869	Vietnamese	8673
Gallegan	7176	Norsk	7879	Volapuk	8679
Georgian	7565	Northern Sami	8369	Walloon	8765
Gikuyu; Kikuyu	7573	North Ndebele	7868	Welsh	6789
Guarani	7178	Norwegian Nynorsk;	7878	Wolof	8779
Gujarati	7185	Occitan; Provençal	7967	Xhosa	8872
Hausa	7265	Old Bulgarian; Old Slavonic	6785	Yiddish	8973
Herero	7290	Oriya	7982	Yoruba	8979
Hindi	7273	Oromo	7977	Zulu	9085
Hiri Motu	7279	Ossetian; Ossetic	7983		
Hrvatski	6779	Pali	8073		
Ido	7379	Panjabi	8065		
Interlingua (International)	7365	Persian	7065		
Interlingue	7365	Polski	8076		
Inuktitut	7385	Português	8084		

Utilisation des disques

IMPORTANT !

- Les disques et lecteurs DVD sont dotés de restrictions relatives aux zones géographiques. Avant de lire un disque, vérifiez qu'il a été conçu pour la même zone géographique que votre lecteur.
- Selon les DVD ou les CD vidéo, certaines opérations peuvent être différentes ou limitées.
- N'appuyez pas sur le tiroir du disque et ne placez pas d'autre objet qu'un CD dans ce tiroir. Vous pourriez provoquer un dysfonctionnement.

CD compatibles

Votre lecteur de DVD Home Cinema peut lire les disques suivants :

- Disques vidéo numérique (DVD)
- CD vidéo (VCD)
- Super CD vidéo (SVCD)
- Disques vidéo numérique + réinscriptibles (DVD+RW)
- Disques compacts (CD)
- Disques MP3, fichiers d'image (Kodak, JPEG) sur CD-R(W)
 - Format JPEG/ISO 9660
 - Affichage maximum de 30 caractères.
 - Fréquences d'échantillonnage acceptées: 32 kHz, 44,1 kHz, 48 kHz
 - Débits acceptés : 32~256 (kbps), débits variables



Codes de zone

Les DVD doivent être étiquetés pour toutes les zones (**ALL**) ou pour la **zone 1** pour être lus par ce système DVD. Vous ne pourrez pas lire des disques étiquetés pour d'autres zones.



Conseil:

- Si vous ne parvenez pas à lire un disque, retirez-le et essayez d'en lire un autre. Les disques mal formatés ne pourront pas être lus par ce lecteur de DVD.

IMPORTANT !

Si l'icône de fonction interdite (ou X) s'affiche sur l'écran du téléviseur lorsque vous appuyez sur une touche, cela signifie que cette fonction n'est pas disponible sur le disque en cours de lecture ou à ce moment-là.

Lecture de disques

- 1 Appuyez sur la touche **SOURCE** jusqu'à ce que "DISC" s'affiche à l'écran (ou appuyez sur **DISC** sur la télécommande).
- 2 Allumez le téléviseur et trouvez son canal d'entrée vidéo. (Voir page 61 "Réglage du téléviseur").
→ L'écran d'arrière-plan bleu du lecteur de DVD Philips devrait apparaître sur le téléviseur.
- 3 Appuyez sur l'un des boutons **OPEN • CLOSE** pour ouvrir le tiroir de disque et y charger un disque, puis appuyez à nouveau sur ce bouton pour refermer le tiroir de disque.
→ Veillez à ce que le côté étiquette soit sur le dessus. Pour les CD double-face, chargez la face que vous voulez lire vers le haut.
- 4 La lecture commencera automatiquement.
→ Si un menu de disque s'affiche sur le téléviseur, voir page suivante "Utilisation du menu du disque".
→ Si le disque est bloqué par le code parental, vous devrez saisir votre mot de passe de six chiffres (voir pages 78 « Parental »).

Utilisation des disques

Mode de veille Eco Power automatique

C'est une fonction d'économie d'énergie. Le système passera automatiquement en mode veille Eco Power si vous n'appuyez sur aucune touche pendant 30 minutes après la fin de la lecture d'un disque.

Utilisation du menu du disque

Lorsque vous insérez certains disques, un menu apparaîtra sur le téléviseur.

Pour sélectionner une fonction de lecture ou un élément

- Utilisez les touches ◀▶▲▼ ou les **touches numériques (0-9)** de la télécommande puis appuyez sur ▶ ou **OK** pour lancer la lecture.

Pour entrer dans le menu ou en sortir

- Appuyez sur la touche **DISC MENU** de la télécommande.

Commandes de lecture de base

Sauf spécification contraire, toutes les opérations décrites sont basées sur l'utilisation de la télécommande. Certaines opérations peuvent être effectuées en utilisant le menu système du lecteur de DVD.

Interruption de la lecture

- 1 Durant la lecture, appuyez sur **II**.
→ La lecture sera interrompue et le son sera coupé.
- 2 Appuyez à nouveau sur **II** pour sélectionner l'image suivante.
- 3 Pour revenir à la lecture normale, appuyez sur ▶.

Recherche en arrière/en avant

- Tenez enfoncée la touche |◀◀ / ▶▶|, puis appuyez sur la touche ▶ pour reprendre la lecture normale.
→ Pour accélérer/ diminuer la vitesse de recherche, appuyez à nouveau sur la touche |◀◀ / ▶▶| pendant la recherche.

Mute

- Appuyez à plusieurs reprises sur la touche **MUTE** pour activer/ désactiver la sortie son.

Arrêt de la lecture

- Appuyez sur ■.

Reprise de la lecture à partir du dernier point d'arrêt (DVD/CD-vidéo)

Vous pouvez relancer la lecture des 10 derniers disques, même si le disque a été éjecté ou que l'appareil a été mis hors tension.

- 1 Chargez l'un des 10 derniers disques.
→ « **LOADING** » s'affiche.
- 2 Appuyez sur la touche ▶ pour que la lecture du disque reprenne au dernier point d'arrêt.

Pour annuler le mode de reprise

- En mode arrêt, appuyez de nouveau sur la touche ■.

Conseil:

– La fonction reprise peut ne pas fonctionner avec certains disques.

Utilisation des disques

Mode de répétition de la lecture

- Pendant la lecture d'un disque, appuyez sur **REPEAT** pour sélectionner :

REPEAT CHAPTER (DVD)

- pour répéter la lecture du chapitre en cours de lecture.

REPEAT TRACK/TITLE (CD/VCD/DVD)

- pour répéter la lecture de la piste (CD/VCD) /du titre (DVD) sélectionné(e).

REPEAT ALL (CD/VCD/SVCD)

- pour répéter la lecture du disque entier et de toutes les pistes programmées.

REPEAT OFF

- pour annuler le mode de répétition.

Conseil:

- La répétition peut ne pas fonctionner correctement avec certains DVD.
- Pour les VCD, si le mode PBC est actif, la répétition de la lecture est impossible.

Répétition A-B (DVD/VCD/DVD)

- 1 Appuyez sur **REPEAT A-B** au point de départ de votre choix.
- 2 Appuyez à nouveau sur **REPEAT A-B** au point de fin de votre choix.
 - Les points A et B ne peuvent être définis qu'à l'intérieur d'un même chapitre ou d'une même piste.
 - Ce passage se répète alors en continu.
- 3 Pour quitter la séquence, appuyez sur **REPEAT A-B**.

Zoom

- 1 Appuyez sur la touche **ZOOM**.
 - Servez-vous des touches ▲ ▼ ◀ ▶ pour voir le rfsde de l'image.
 - La lecture se poursuit.
- 2 Appuyez sur la touche **ZOOM** à plusieurs reprises pour rétablir la taille originale de l'image.

Conseil:

- Cette fonction n'est PAS disponible avec les disques et certains DVD.

Utilisation des disques

Recherche par l'heure

La fonction de recherche par l'heure vous permet de commencer la lecture du disque à n'importe quel moment.

- 1 Appuyez sur **OSD**.
- 2 Appuyez sur les touches ▲ ▼ pour sélectionner la boîte de recherche d'heure.
→ L'affichage à l'écran montre la durée totale de lecture du titre/ chapitre.

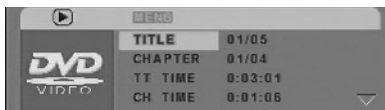

- 3 Appuyez sur **OK** pour sélectionner une option.
- 4 Tapez le moment désiré en heures, minutes et secondes dans la zone éditable à l'aide du clavier numérique de la télécommande.

Pour les DVD

→ Durée restante titre/ chapitre : affiche la durée restante du titre/ chapitre en cours de lecture.

→ Durée écoulée titre/ chapitre : affiche la durée écoulée du titre/ chapitre en cours de lecture.

Pour les super VCD ou les VCD

→ Durée restante total/ un seul : affiche la durée restante du total/ de la piste seule en cours de lecture.

→ Durée écoulée total/ un seul : affiche la durée écoulée du total/ de la piste seule en cours de lecture.

- 5 Appuyez sur **OK** pour confirmer la sélection.
→ La lecture commence à partir du point sélectionné sur le disque.

Fonctions spéciales DVD

Lecture d'un titre

- 1 Appuyez sur **RETURN/TITLE**.
→ Le menu titres du disque s'affiche sur l'écran du téléviseur.
- 2 Appuyez sur les touches ▲ ▼ ▲ ▼ ou sur les **touches numériques (0-9)** pour sélectionner une option de lecture.
- 3 Appuyez sur **OK** pour confirmer.

Angle de caméra

- Appuyez à plusieurs reprises sur **ANGLE** pour sélectionner l'angle désiré.

Changement de langue de doublage

- Appuyez à plusieurs reprises sur **AUDIO** pour sélectionner la langue de doublage désirée.

Changement de canal audio

Pour les VCD

- Appuyez sur **AUDIO** pour sélectionner les canaux audio disponibles fournis par le disque (STÉRÉO, MONO G, MONO D ou MIXAGE MONO).

Sous-titres

- Appuyez à plusieurs reprises sur **SOUS-TITRES** pour sélectionner la langue de sous-titres désirée.

Utilisation des disques

Fonctions spéciales CD-Vidéo & SVCD

Contrôle de lecture (PBC)

Pour les VCD avec fonction contrôle de lecture (PBC) (version 2.0 uniquement)

- En mode arrêt, appuyez sur **DISC MENU** pour alterner entre 'PBC ON' (PBC activé) et 'PBC OFF' (PBC désactivé).
→ Si 'PBC ON' est sélectionné, le menu du disque (s'il existe) s'affiche sur l'écran du téléviseur.
→ Servez-vous du |◀◀ / ▶▶| pour sélectionner la fonction désirée, et appuyez sur **OK** pour confirmer votre choix ou sur une des touches numériques (0-9) pour choisir une option de lecture.
- Pendant la lecture, appuyez sur **DISC MENU**;
→ Si le PBC était ACTIVÉ, il sera réglé sur DÉSACTIVÉ et la lecture continuera.
→ Si le PBC était DÉSACTIVÉ, il sera réglé sur ACTIVÉ et le menu réapparaîtra sur l'écran.

Si vous voulez omettre le menu d'index et commencer directement la lecture à partir du début :

- En mode arrêt, appuyez sur la touche **DISC MENU** de la télécommande pour désactiver cette fonction.

Prévisualisation

- 1 Appuyez sur **SCAN**.
- 2 Appuyez sur la touche ▲▼ pour mettre en surbrillance APERÇU PLAGES, INTERVALLE DISQUE ou INTERVALLE PLAGE.
- 3 Appuyez sur **OK** pour ouvrir une option.

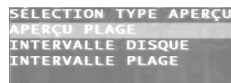

Aperçu plages

Cette fonction réduit l'image de chaque plage pour afficher à l'écran une mosaïque de six images et vous aider à identifier le contenu des plages du disque.

Intervalle disque

Cette fonction sert à diviser un disque en six parties par des intervalles réguliers ; ces parties sont affichées sur une seule page pour vous aider à prévisualiser tout le disque.

Intervalle plage

Cette fonction sert à diviser une plage en six parties par des intervalles réguliers ; ces parties sont affichées sur une seule page pour vous aider à prévisualiser toute la plage.

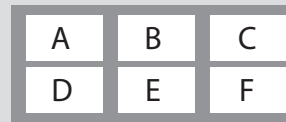

(exemple d'affichage de 6 vignettes)

- 4 Appuyez sur ▲ ▼ ◀ ▶ pour sélectionner une piste et entrer le numéro de piste que vous avez sélectionné à côté de « SÉLECTIONNER ».
 - 5 Utilisez les touches |◀◀ / ▶▶| pour ouvrir la page précédente ou suivante.
 - 6 Appuyez sur **OK** pour confirmer.
- Pour quitter la fonction de prévisualisation :
→ Appuyez sur les touches ▲ ▼ ◀ ▶ pour sélectionner SORTIR et appuyez sur **OK** pour confirmer.
 - Pour retourner au menu de prévisualisation :
→ Appuyez sur les touches ▲ ▼ ◀ ▶ pour sélectionner MENU et appuyez sur **OK** pour confirmer.

Utilisation des disques

Lecture de disques MP3/images (Kodak, JPEG)

IMPORTANT !

Vous devez allumer votre téléviseur et trouver son canal d'entrée vidéo.
(Voir page 61 "Réglage du téléviseur")

Généralités

- 1 Insérez un disque MP3/images (Kodak, JPEG).
→ Le menu CD MP3/ Picture s'affiche sur l'écran du téléviseur.
- 2 Appuyez sur les touches ▲ ▼ pour sélectionner le dossier et appuyez sur **OK** pour l'ouvrir.

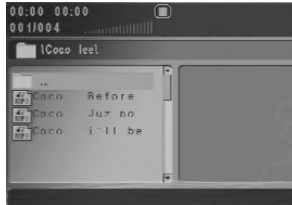

- 3 Appuyez sur les touches ▲ ▼ pour sélectionner une option.
- 4 Appuyez sur **OK** pour confirmer.
→ La lecture commencera à partir du fichier sélectionné jusqu'à la fin du dossier.

Sélection de la lecture

Durant la lecture, vous pouvez;

- Appuyez sur la touche |◀◀ / ▶▶| pour sélectionner un autre titre ou une autre photo dans le répertoire sélectionné.
- Utilisez ◀▶ ▲ ▼ de la télécommande pour parcourir les fichiers d'images.
- Appuyez sur la touche || pour interrompre/ reprendre la lecture.

En mode arrêt, vous pouvez;

- Appuyez un long moment sur la touche **REPEAT** pour accéder à un « Mode lecture » différent.
 - DOSSIER : les fichiers seront lus une seule fois.
 - RÉPÉTITION UN SEUL : un seul fichier sera lu continuellement.
 - RÉPÉTITION DOSSIER : tous les fichiers d'un dossier seront lus continuellement.
 - LECT.ALÉAT. : tous les fichiers du dossier en cours seront lus dans un ordre aléatoire.

Conseil:

- Il est normal de constater des sautes occasionnelles lors de l'écoute de disques MP3.
- La lecture de certains fichiers sur disque Kodak ou JPEG peut subir une distorsion en raison de la configuration et des caractéristiques du disque.

Utilisation des disques

Fonctions MP3/ JPEG spéciales

IMPORTANT !

Vous devez allumer votre téléviseur et trouver son canal d'entrée vidéo.
(Voir page 61 "Réglage du téléviseur")

Prévisualisation (JPEG)

Cette fonction vous permet de connaître le contenu du dossier en cours ou du disque complet.

- Appuyez sur la touche **STOP** durant la lecture des images JPEG.
→ 12 images miniatures s'affichent sur l'écran du téléviseur.



- Appuyez sur **◀◀ / ▶▶** pour afficher les autres images à la page suivante ou précédente.
- Appuyez sur les touches **◀ ▶ ▲ ▼** pour mettre en surbrillance une des images et appuyez sur **OK** pour l'afficher, ou,
Déplacez le curseur pour mettre en surbrillance **DIAPORAMA** au bas de la page. La lecture commence à partir de la première image de la page en cours.
- Appuyez sur **DISC MENU** pour retourner au menu CD d'images/CD MP3.

Zoom sur image (JPEG)

- Durant la lecture, appuyez sur la touche **ZOOM** pour changer l'échelle d'affichage de l'image.
- Utilisez les touches **◀ ▶ ▲ ▼** pour visualiser l'image grossie.

Lecture multi-angle (JPEG)

- Durant la lecture, appuyez sur les touches **▲ ▼ ◀ ▶** pour faire pivoter l'image sur l'écran du téléviseur.
Touche **▲**: Inverser l'image verticalement.
Touche **▼**: Inverser l'image horizontalement.
Touche **◀**: Faire pivoter l'image dans le sens antihoraire.
Touche **▶**: Faire pivoter l'image dans le sens horaire.

Effets de balayage (JPEG)

- Appuyez sur la touche **ANGLE** à plusieurs reprises pour choisir parmi différents effets de balayage.
→ Les variations d'effets de balayage apparaissent dans l'angle supérieur gauche de l'écran du téléviseur.

Contrôle de la lecture (MP3)

- Vous pouvez aussi appuyer sur **◀◀ / ▶▶** pour changer de plage.

Lecture simultanée JPEG et MP3

- Durant la lecture des fichiers MP3, appuyez sur **DISC MENU**.
→ Le menu de navigation MP3/ JPEG s'affiche sur l'écran du téléviseur (voir page 79 « Navigation MP3/ JPEG »).
- Sélectionne un fichier d'image à lire.
→ L'image sera lue accompagnée de la musique du fichier MP3.
- Pour arrêter la lecture simultanée, appuyez sur **DISC MENU** et ensuite sur **STOP**.
→ La lecture des images et des fichiers MP3 s'arrêtera.

Options des menus de DVD

Opérations de base

- 1 Appuyez sur **SETUP** en mode ARRÊT pour accéder au menu d'installation.
- 2 Appuyez sur la touche **OK** pour avoir accès au niveau suivant de sous-menus ou confirmer votre sélection.
- 3 Appuyez sur les touches ◀▶ pour accéder aux sous-menus ou revenir au menu précédent.
- 4 Appuyez sur les touches ▲▼ pour mettre en surbrillance le menu désiré.
- 5 Appuyez sur **SETUP** pour sortir du menu d'installation.
→ Quand vous quittez ce menu, les paramètres sont enregistrés dans la mémoire du lecteur et y restent même si l'appareil est mis hors tension.

Menu d'installation générale

Les options comprises dans le menu Installation générale sont : 'Disc Lock' (Verr. Disque), 'Program' (Programme), 'OSD Language' (Langue OSD) et 'Screen Saver' (Économ. écran).

Suivez les étapes ci-dessous :

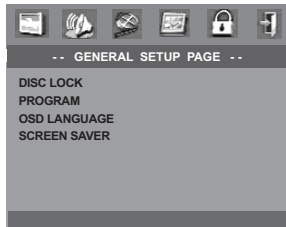

- 1 Appuyez sur la touche **SETUP** pour accéder au menu d'installation.
- 2 Appuyez sur les touches ◀▶ pour choisir 'General Setup' (Installation générale).
- 3 Appuyez sur la touche **OK** pour confirmer.

REMARQUE:

Certaines des fonctions du menu configuration sont décrites dans "Mise en route".

Programme (non disponible pour les CD d'images/MP3)

Vous pouvez écouter le contenu du disque dans l'ordre qui vous convient, en programmant l'ordre de lecture des pistes. Vous pouvez mémoriser jusqu'à 20 pistes.

- 1 Pour choisir 'Program' (Programme), appuyez sur les touches ▲▼.
- 2 Appuyez sur la touche ▶ pour placer le curseur dans le sous-menu et choisir 'Menu Entrée'.
- 3 Appuyez sur **OK** ou **PROG** sur la télécommande pour entrer dans la page Programme.

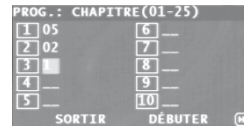

Introduction d'une plage favorite

- 1 Tapez le numéro de la plage à l'aide des touches numériques.
- 2 Appuyez sur les touches ◀▶▲▼ pour placer le curseur sur la position sélectionnée suivante.
→ Si le numéro de plage est supérieur au chiffre dix, appuyez sur ▶▶▶ pour ouvrir la page suivante et poursuivre la programmation, ou
→ Appuyez sur ◀▶▲▼ pour mettre en surbrillance l'option 'Suivant' et appuyez ensuite sur **OK**.
- 3 Répétez cette procédure pour taper les autres numéros de plage jusqu'à ce que votre programme soit complet.

Suppression d'une plage

- 1 Appuyez sur les touches ◀▶▲▼ pour placer le curseur sur la plage à supprimer.
- 2 Appuyez sur la touche **OK** ou **PLAY** pour supprimer la plage du menu programme.

Options des menus de DVD

Programme - suite

Lecture de plages

- 1 Après avoir terminé la programmation, appuyez sur ◀▶▲▼ pour placer le curseur sur le bouton 'Débuter'.
- 2 Appuyez sur **OK**.
→ Le lecteur de DVD lit les plages sélectionnées dans l'ordre programmé.

Quitter la lecture du programme

- 1 Dans le menu 'Programme', appuyez sur les touches ◀▶▲▼ pour placer le curseur sur le bouton 'Sortir'.
- 2 Appuyez sur **OK** pour sortir.

Économiseur d'écran

Cette fonction active ou inactive l'économiseur d'écran.

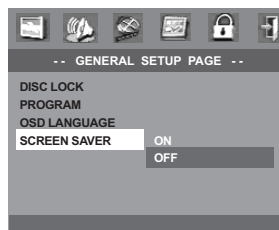

- 1 Appuyez sur les touches ▲▼ pour mettre en surbrillance 'Screen Saver' (Économ. écran.).
- 2 Accédez au sous-menu en appuyant sur la touche ▶.
- 3 Déplacez le curseur à l'aide des touches ▲▼ pour mettre en surbrillance l'option de votre choix.
→ **On** (Activé): En mode ARRÊT ou PAS DE DISQUE, si aucune action n'est effectuée pendant environ 15 minutes, l'économiseur d'écran sera activé.
→ **Off** (Non): L'économiseur d'écran est inactivé.
- 4 Appuyez sur **OK**, puis sur ◀ pour retourner à la 'General Setup Page' (Page Installation générale).

Français

Options des menus de DVD

Menu Réglages doublage

Les options comprises dans le menu Installation générale sont : 'Speaker Setup' (Réglages Enceintes) et 'Analog Output' (Sortie Analogique).

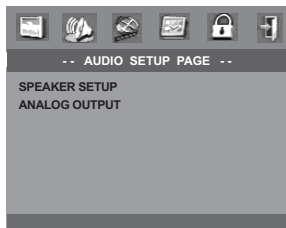

- 1 Appuyez sur la touche **SETUP** pour accéder au menu d'installation.
- 2 Appuyez sur les touches ◀▶ pour choisir 'Audio Setup' (Réglages doublage).
- 3 Appuyez sur la touche **OK** pour confirmer.

Réglages enceintes

Ce menu contient les divers réglages de votre sortie audio, qui permet au système de réglage des enceintes de reproduire un son surround de haute qualité.

Mode écoute nocturne

Les volumes élevés sont adoucis, vous permettant de regarder votre film préféré sans déranger les autres la nuit.

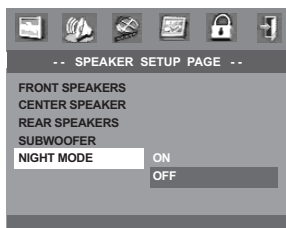

- 1 Appuyez sur les touches ▲▼ pour mettre en surbrillance 'Night Mode' (Mode nocturne).
- 2 Accédez au sous-menu en appuyant sur la touche ▶.
- 3 Déplacez le curseur à l'aide des touches ▲▼ pour mettre en surbrillance l'option de votre choix.
 - **On** (Activé): Active le mode écoute nocturne.
 - **Off** (Désactivé): Désactive le mode écoute nocturne.
- 4 Appuyez sur **OK**, puis sur ◀ pour retourner à la 'Audio Setup Page' (Page Réglages doublage).

Sortie analogique

Sélectionnez la sortie analogique qui convient le mieux à la lecture du lecteur de DVD. Cette fonction peut également être activée par le biais de la touche SURR de la télécommande.

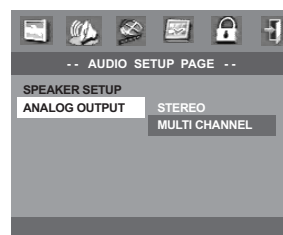

- 1 Appuyez sur les touches ▲▼ pour mettre en surbrillance 'Analog Output' (Sortie analog).
- 2 Accédez au sous-menu en appuyant sur la touche ▶.
- 3 Déplacez le curseur à l'aide des touches ▲▼ pour mettre en surbrillance l'option de votre choix.
 - Stereo** (Stéréo)
 - Permet de sélectionner la sortie de canal stéréo, le son ne sortant que des deux enceintes avant et du caisson de basses.
 - Multi-channel** (Multicanaux)
 - Permet d'obtenir une sortie multicanaux.
- 4 Appuyez sur **OK**, puis sur ◀ pour retourner à la 'Audio Setup Page' (Page Réglages doublage).

Options des menus de DVD

Menu Réglages vidéo

Les options comprises dans le menu Réglages vidéo sont : 'TV Type' (Type TV), 'TV Display' (Affichage TV), 'Closed Caption' (Légendes) 'Progressive' (Progressif) et 'Picture Setting' (Réglages Couleur).

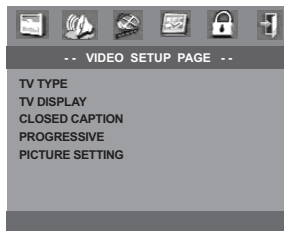

- 1 Appuyez sur la touche **SETUP** pour accéder au menu d'installation.
- 2 Appuyez sur les touches ◀ ▶ pour choisir 'Video Setup' (Réglages vidéo)
- 3 Appuyez sur la touche **OK** pour confirmer.

Affichage TV

Permet de régler l'aspect de l'image du lecteur de DVD en fonction du téléviseur connecté.

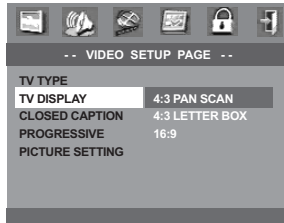

- 1 Appuyez sur les touches ▲ ▼ pour mettre en surbrillance 'TV Display' (Affichage TV).
- 2 Accédez au sous-menu en appuyant sur la touche ▶.
- 3 Déplacez le curseur à l'aide des touches ▲ ▼ pour mettre en surbrillance l'option de votre choix.

Affichage TV - suite

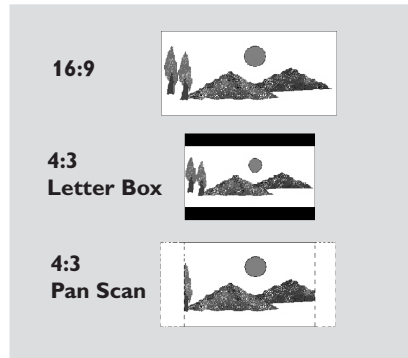

16:9

Si vous avez un téléviseur à écran large.

4:3 Letter Box (4:3 Boîte lettres)

Si vous avez un téléviseur normal. L'image sera alors affichée sur toute la largeur de l'écran, avec des bandes noires au-dessus et en dessous de l'image.

4:3 Pan Scan (4:3 Panoram.)

Si vous avez un téléviseur normal et que vous voulez que les deux côtés de l'image soient coupés ou formatés pour tenir dans l'écran.

- 4 Appuyez sur **OK**, puis sur ◀ pour retourner à la 'Video Setup Page' (Page Réglages vidéo).

Français

Options des menus de DVD

Légendes

Les légendes sont des données cachées dans le signal vidéo sur des disques précis, invisibles sans décodeur spécial. La différence entre les sous-titres et les légendes est que les sous-titres sont conçus pour les personnes entendant et les légendes pour les personnes malentendantes. Par exemple, les légendes indiquent les effets sonores (« sonnerie du téléphone », « bruits de pas », etc.), alors que les sous-titres ne les indiquent pas.

Avant de sélectionner cette fonction, veillez à ce que le disque contienne des légendes et à ce que votre téléviseur propose cette fonction.

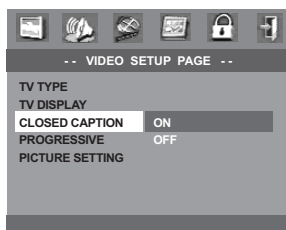

- 1 Appuyez sur les touches ▲▼ pour mettre en surbrillance 'Closed Caption' (Légendes).
- 2 Accédez au sous-menu en appuyant sur la touche ►.
- 3 Déplacez le curseur à l'aide des touches ▲▼ pour mettre en surbrillance l'option de votre choix.
→ **On** (Activé): Active les légendes.
→ **Off** (Désactivé): Désactive les légendes.
- 4 Appuyez sur **OK**, puis sur ◀ pour retourner à la 'Video Setup Page' (Page Réglages vidéo).

Progressif

Cette fonction ne s'applique que si vous avez connecté le lecteur de DVD à un téléviseur Progressive Scan avec les prises jack composant vidéo (voir page 55).

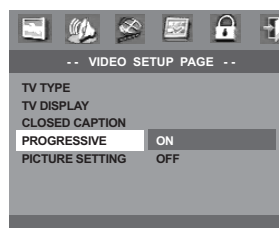

- 1 Appuyez sur les touches ▲▼ pour mettre en surbrillance 'Progressive' (Progressif).
- 2 Accédez au sous-menu en appuyant sur la touche ►.
- 3 Déplacez le curseur à l'aide des touches ▲▼ pour mettre en surbrillance l'option de votre choix.
→ **On** (Activé): Active le progressif.
→ **Off** (Désactivé): Désactive le progressif.
Si « On » est sélectionné, un message apparaît et invite l'utilisateur à confirmer l'option sélectionnée.
- 4 Appuyez sur **OK**, puis sur ◀ pour retourner à la 'Video Setup Page' (Page Réglages vidéo).

Remarques relatives au progressif :

- Assurez-vous que votre téléviseur est doté de progressif.
- Effectuez la connexion à l'aide du câble vidéo YPbPr.
- Si aucune image n'apparaît, attendez 15 secondes afin que s'effectue la reprise automatique.

Pour désactiver manuellement le progressif,

- 1 Ouvrez le tiroir du disque en appuyant sur **OPEN/CLOSE** ▲.
- 2 Appuyez sur ◀.
- 3 Appuyez sur **MUTE**.
→ Le système DVD rétablit la sortie vidéo entrelacée.

Conseil :

– Pour les téléviseurs dotés d'entrée YPbPr distincte pour signaux vidéo à balayage progressif ou non, reportez-vous à la page 84 « Remèdes en cas de panne ».

Options des menus de DVD

Réglages couleur

Vous pouvez personnaliser les réglages couleur en réglant la luminosité, le contraste, la teinte et la couleur (saturation).

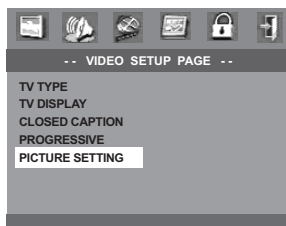

- 1 Appuyez sur les touches ▲▼ pour mettre en surbrillance 'Picture Setting' (Réglages coul.).
- 2 Accédez au sous-menu en appuyant sur la touche ►.
- 3 Déplacez le curseur à l'aide des touches ▲▼ pour mettre en surbrillance l'option de votre choix.

Luminosité

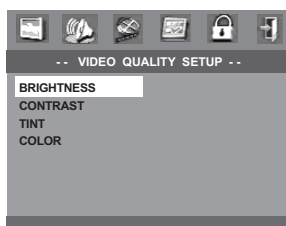

- 1 Appuyez sur les touches ▲▼ pour mettre en surbrillance 'Brightness' (Luminosité).
- 2 Appuyez sur la touche ► pour ouvrir la barre de niveau.

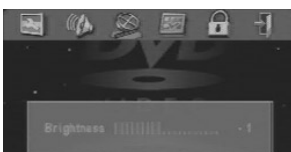

- 3 Appuyez sur les touches ◀▶ pour augmenter ou réduire le niveau de luminosité.
- 4 Appuyez sur **OK**, puis sur ◀ pour retourner à la 'Video Setup Page' (Page Réglages vidéo).
- Répétez les étapes 1 à 4 en réglant le contraste, la teinte et la couleur (saturation).

Menu Réglages mot de passe

Cette option est utilisée pour le code parental. Entrez votre mot de passe de six chiffres lorsque vous y êtes invité à l'écran. Le mot de passe par défaut est 842 100.

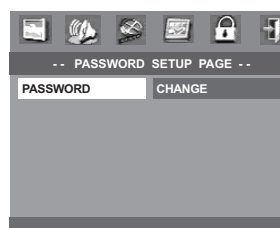

- 1 Appuyez sur la touche **SETUP** pour accéder au menu d'installation.
- 2 Appuyez sur les touches ◀▶ pour choisir 'Password' (Mot de passe).
- 3 Appuyez sur ▼ pour sélectionner 'Password' (Mot de passe), puis appuyez sur ► pour sélectionner 'Change' (changer).
- 4 Appuyez sur **OK** pour ouvrir la page 'Password Change' (Changer Mot de Passe).

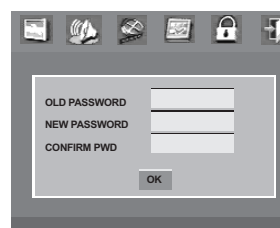

- 5 Saisissez votre nouveau code de 6 chiffres.
- 6 Saisissez votre nouveau code de 6 chiffres une seconde fois pour confirmer.
→ Le nouveau code à 6 chiffres entre en vigueur.
- 7 Appuyez sur **OK** pour retourner à la 'Password Setup Page' (Page réglages mot de passe).

Français

Options des menus de DVD

Menu relatif aux réglages préférentiels

Le menu 'Réglages Préférences' regroupe les options suivantes : 'Audio' (Doublage), 'Subtitle' (Sous-Titres), 'Disc Menu' (Menu Disque), 'Parental' (Contrôle Parental), 'Default' (Réglages par Défaut), 'MP3/JPEG Nav' (Nav. MP3/JPEG) et 'PBC' (Contrôle de la lecture)

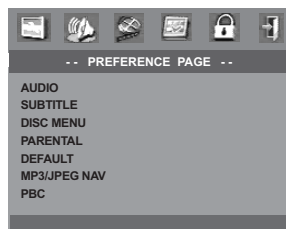

- 1 Appuyez deux fois sur la touche **STOP**.
- 2 Appuyez sur **SETUP** pour accéder au menu.
- 3 Appuyez sur les touches ◀▶ pour choisir 'Preference Setup' (Réglages Préférences).
- 4 Appuyez sur la touche **OK** pour confirmer.

Parental

Les films sur DVD peuvent comporter des scènes non adaptées aux enfants. C'est la raison pour laquelle certains disques sont dotés de la fonction de « contrôle parental » s'appliquant à la totalité du disque ou à certaines scènes. Les scènes sont classées par degrés allant de 1 à 8 et des scènes de substitution, plus appropriées, sont également prévues sur le disque. Le classement dépend du pays. La fonction de « contrôle parental » vous permet d'empêcher vos enfants de voir certains films ou de leur montrer des films avec des scènes de substitution.

- Les disques CD-Vidéo, SVCD et CD n'ont pas d'indication de niveau : le contrôle parental est donc sans effet sur ces disques comme sur la plupart des DVD illégaux.

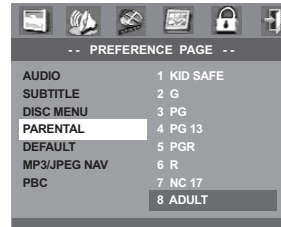

Parental - suite

- 1 Appuyez sur les touches ▲▼ pour mettre en surbrillance 'Parental'.
- 2 Accédez au sous-menu en appuyant sur la touche ▶.
- 3 Appuyez sur les touches ▲▼ pour sélectionner un niveau de classification pour le disque inséré.
→ Les DVD classés au-dessus du niveau que vous avez sélectionné ne pourront pas être regardés, sauf si vous tapez votre mot de passe de six chiffres et choisissez un niveau supérieur.
→ Pour désactiver le contrôle parental et pouvoir regarder tous les disques, choisissez '8 Adult' (8 Adultes).
- 4 Appuyez sur **OK**, puis sur ◀ pour retourner à la 'Preference Setup Page' (Page Réglages Préférences).

Conseil:

– Certains DVD ne sont pas codés selon un niveau de contrôle parental, bien que la classification du film soit imprimée sur la jaquette. Dans ce cas, la fonctionnalité de contrôle parental ne peut pas être utilisée.

Options des menus de DVD

Réglages par défaut

Si vous sélectionnez la fonction 'Régl. par défaut', toutes les options et vos réglages personnels reviendront aux réglages d'usine par défaut, sauf votre mot de passe Code parental.

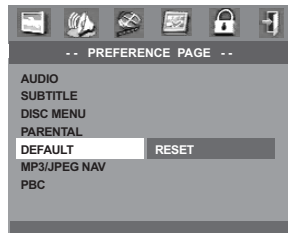

- 1 Appuyez sur les touches ▲▼ pour mettre en surbrillance 'Default' (Régl. par défaut).
- 2 Mettez en surbrillance 'Réinitialisation' à l'aide de la touche ►.
- 3 Appuyez sur **OK**, puis sur ◀ pour retourner à la 'Preference Setup Page' (Page Réglages Préférences).

Navigateur MP3/JPEG

Ce menu vous permet de choisir d'autres réglages lorsque vous lisez un CD d'images ou un CD au format MP3.

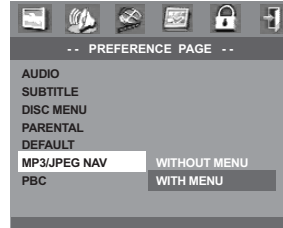

- 1 Appuyez sur les touches ▲▼ pour mettre en surbrillance 'MP3/JPEG Nav' (Nav. MP3/JPEG).
- 2 Accédez au sous-menu en appuyant sur la touche ►.
- 3 Déplacez le curseur à l'aide des touches ▲▼ pour mettre en surbrillance l'option de votre choix.
→ **Without Menu** (Sans Menu): lecture automatique de toutes les images et morceaux MP3 dans l'ordre.
→ **With Menu** (Avec Menu): lecture des images et morceaux MP3 du dossier sélectionné.
- 4 Appuyez sur **OK**, puis sur ◀ pour retourner à la 'Preference Setup Page' (Page Réglages Préférences).

Contrôle de la lecture (PBC)

Cette option peut être ACTIVÉE ou DÉACTIVÉE seulement pour les VCD (version 2.0 uniquement) ayant une fonction de contrôle de lecture (voir page 69 « Fonctions VCD/ SVCD spéciales »).

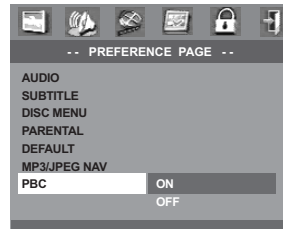

Français

Utilisation du tuner

IMPORTANT !

– Vérifiez que les antennes FM et AM sont connectées.

Réglage de la réception de stations radio

- 1 Appuyez sur l'option **TUNER** de la télécommande (ou appuyez sur commande **SOURCE** de la façade) pour sélectionner "FM" ou "AM".
- 2 Appuyez brièvement sur la touche ▲▼ de la télécommande.
 - "SEARCH" apparaît.
 - La station radio suivante sera automatiquement sélectionnée.
- 3 Pour sélectionner une station dont la réception est faible, appuyez brièvement sur les touches ◀◀ / ▶▶ autant de fois que nécessaire pour obtenir la meilleure réception possible.

Mémorisation de stations radio

Vous pouvez mémoriser jusqu'à 20 FM et 10 AM stations radio.

Conseil:

- L'appareil quittera le mode mémorisation si vous n'appuyez sur aucun bouton pendant 20 secondes.
- Si aucune fréquence stéréo n'est détectée en mode Plug & Play, "CHECK ANTENNA" (vérifier antenne) s'affichera.

Utilisation du mode Plug & Play

Le mode Plug & Play vous permet de mémoriser toutes les stations radio disponibles automatiquement.

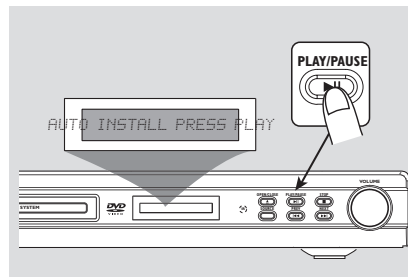

- 1 Lors du premier réglage, appuyez sur **SOURCE** ou **TUNER** sur le lecteur de DVD pour sélectionner le mode Tuner, "AUTO INSTALL PRESS PLAY" (installation automatique – appuyez sur PLAY) s'affichera.
- 2 Appuyez sur la touche ▶|| de la façade pour commencer l'installation.
 - "INSTALL TUNER" (installation du tuner) s'affiche.
 - Toutes les stations radio mémorisées auparavant seront remplacées.
 - Une fois cette opération terminée, vous entendrez la dernière station radio captée.
 - Les bandes FM seront stockées, suivies des bandes AM.

Utilisation du tuner

Mémorisation automatique

Vous pouvez lancer la mémorisation automatique à partir d'un numéro de préréglage sélectionné.

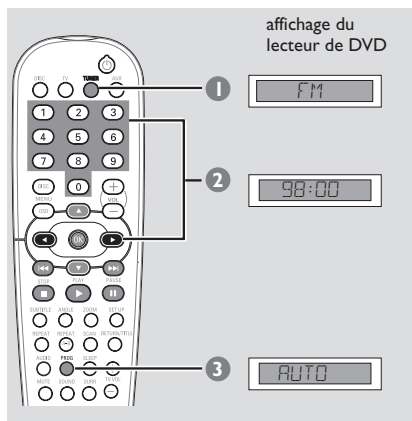

- 1 Appuyez sur l'option **TUNER** de la télécommande (ou appuyez sur commande **SOURCE** de la façade) pour sélectionner "FM" ou "FM".
- 2 Appuyez sur ◀▶ ou servez-vous des **touches numériques (0-9)** pour sélectionner un numéro de présélection pour commencer.
- 3 Maintenez enfoncé le bouton **PROG** jusqu'à ce que "AUTO" (automatique) s'affiche.
→ Si une station radio est mémorisée sous un des numéros, elle ne sera pas mémorisée une nouvelle fois sous un autre numéro.
→ En cas d'absence de numéro mémorisé, la mémorisation de présélection (1) et toutes les anciennes présélections mémorisées seront prioritaires.

Mémorisation manuelle

Elle vous permet de mémoriser seulement vos stations radio préférées.

- 1 En mode tuner, appuyez sur ◀◀ / ▶▶ ou ▲ / ▼ sur la télécommande pour sélectionner une station radio.
- 1 Appuyez sur **PROG**.
- 2 Appuyez sur ◀▶ ou servez-vous des **touches numériques (0-9)** pour sélectionner un numéro de présélection.
- 4 Appuyez à nouveau sur la touche **PROG** pour mémoriser.

Sélection d'une station radio mémorisée

- Appuyez sur ◀▶ ou servez-vous des **touches numériques (0-9)** pour sélectionner un numéro de présélection.
→ La plage de fréquence et le numéro mémorisé suivi de la fréquence radio s'affichent.

Suppression d'une station radio

- Maintenez enfoncé le bouton ■ jusqu'à ce que "FMXX" ou "FMXX" "DELETED" (présélection supprimée) s'affiche.
→ La station radio présélectionnée actuelle sera supprimée.

Commandes de son et de volume

Commandes de son

IMPORTANT !

Pour obtenir un son surround correct, veillez à ce que les enceintes et le caisson de basses soient correctement connectés (voir page 53).

Sélection du son surround

- Appuyez sur **SURR** pour sélectionner : MULTI-channel (MULTICANAUX) ou STEREO (STÉRÉO).
 - La disponibilité des modes surround dépend du nombre d'enceintes utilisées et du son provenant du disque.
 - Les enceintes du centre et surround fonctionnent seulement quand le lecteur de DVD Home Cinema est en mode multicanal.
- Pour les DVD,
- Les modes de sortie disponibles en multicanal sont : Dolby Digital, DTS (Digital Theater Systems) Surround, Dolby Surround et Dolby Pro Logic II.
- Pour les disques de musique, AUX, TUNER, TV,
- Sélectionnez Multicanal (Dolby Pro Logic II) ou stéréo.
 - Les enregistrements effectués en stéréo normale produiront un léger effet surround s'ils sont écoutés dans ce mode. Toutefois, avec les sources mono (son de canal unique), aucun son ne sera produit par les enceintes surround.

Conseil:

– Vous ne pourrez pas sélectionner le mode de son surround si le menu système/le menu est désactivé.

Choix des effets sonores numériques

Sélectionnez des effets sonores numériques qui correspondent au contenu du disque ou qui optimisent le son du style musical que vous écoutez.

- Appuyez sur la touche **SOUND** de la télécommande.

Lors de la lecture de disques de film ou en mode TV, choisissez parmi : CONCERT, DRAMA, ACTION ou SCI-FI.

Lors de l'écoute de disques de musique, du tuner ou du mode AUX, choisissez parmi : ROCK, DIGITAL, CLASSIC ou JAZZ.

Contrôle du volume

- Faites tourner le bouton **VOLUME** (ou appuyez sur les touches **VOL +/–** de la télécommande) pour augmenter ou diminuer le volume sonore.
 - "VOL MIN" est le niveau de volume minimum et "VOL MAX" est le niveau de volume maximum.

Pour couper le son provisoirement

- Appuyez sur la touche **MUTE** de la télécommande.
 - La lecture se poursuit, mais le son est inaudible et le message "MUTE" (son coupé) est affiché.
 - Pour restaurer le volume, appuyez à nouveau sur la touche **MUTE** ou augmentez le niveau du volume.

Autres fonctions

Réglage de la minuterie de mise en veille

La minuterie de mise en veille permet de passer automatiquement en mode veille Eco Power à une heure prédéterminée.

- Appuyez sur **SLEEP** sur la télécommande à plusieurs reprises jusqu'à ce que vous obteniez l'heure d'arrêt programmée désirée.
→ Les sélections apparaissent dans l'ordre suivant (durées en minutes) :
15 → 30 → 45 → 60 →
OFF → 15 ...
→ **SLEEP** s'affichera sur l'écran, sauf si "OFF" (désactivé) est sélectionné.
→ Avant que l'appareil passe en mode veille Eco Power, un compte à rebours de 10 secondes s'affichera.
"SLEEP 10" → "SLEEP 9".... →
"SLEEP 1" → "SLEEP"

Pour annuler la minuterie de mise en veille

- Appuyez à plusieurs reprises sur la touche **SLEEP** jusqu'à ce que le message "OFF" s'affiche, ou appuyez sur la touche **STANDBY ON** (⏻).

Commutation marche/arrêt

Mise en circuit du mode actif

- Appuyez sur commande **SOURCE** pour sélectionner :
DISC → FM → AM → TV → AUX →
DISC
OU
Appuyez sur **DISC**, **TV**, **TUNER**, ou **AUX** sur la télécommande.

Mise en circuit du mode de veille Eco Power

- Appuyez sur **STANDBY ON** (⏻).
→ L'affichage se vide.

Enregistrement sur un appareil externe

- 1 Connectez l'appareil d'enregistrement externe à **LINE OUT**.
(Voir pages 58 "Connexions (facultatifs)").
- 2 Sélectionnez la source que vous voulez enregistrer sur votre lecteur de DVD (DISC, TUNER, TV ou AUX).
- 3 Pour optimiser l'enregistrement, appuyez sur **SOUND** pour sélectionner « CLASSIQUE » ou « CONCERT » et appuyez sur **SURR** pour sélectionner « STÉRÉO ».
- 4 Commencez à enregistrer sur l'appareil d'enregistrement externe.

Conseil:

– Reportez-vous au mode d'emploi de l'appareil connecté pour en savoir plus.

Utilisation de la télécommande pour contrôler votre téléviseur

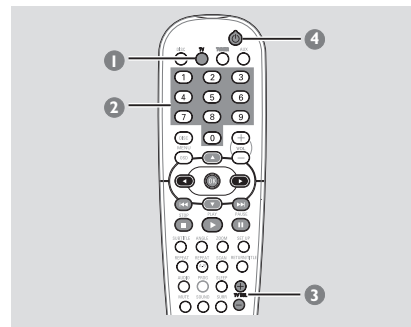

- 1 Tenez enfoncée la touche **TV** pour allumer votre téléviseur.
- 2 Appuyez sur **◀◀ / ▶▶** ou servez-vous des **touches numériques (0-9)** pour sélectionner le canal du téléviseur.
- 3 Appuyez sur les touches **TVVOL + / -** pour régler le volume sonore du téléviseur.
- 4 Tenez enfoncée la touche **⏻** pour éteindre votre téléviseur.

Conseil:

– **Lorsque vous regardez des émissions TV ou AUX**, appuyez sur les boutons **TV** ou **AUX** de la télécommande pour mettre le lecteur de DVD en mode TV ou AUX afin d'entendre le son.

Guide de dépannage

AVERTISSEMENT

Vous ne devez en aucun cas tenter de réparer vous-même l'appareil, car la garantie serait alors annulée. N'ouvrez pas l'appareil en raison des risques d'électrocution

En cas de problème, vérifiez au préalable les points ci-dessous avant de faire réparer l'appareil. Si vous ne parvenez pas à résoudre le problème en suivant ces conseils, consultez votre revendeur ou votre centre Philips.

Problème	Solution
Pas d'alimentation.	<ul style="list-style-type: none"> – Vérifiez que le cordon secteur est correctement branché. – Appuyez sur STANDBY ON sur la façade du lecteur de DVD pour l'allumer.
Pas d'image.	<ul style="list-style-type: none"> – Reportez-vous au mode d'emploi du téléviseur pour sélectionner le canal d'entrée vidéo adéquat. Faites défiler les canaux du téléviseur jusqu'à ce que vous voyiez les images du DVD. – Appuyez sur la touche DISC de la télécommande. – Connectez le système DVD, qu'il soit P-Scan YUV ou CVBS (ou S-Vidéo) au téléviseur. Réglez le canal TV sur CVBS (ou S-Vidéo) et P-Scan sur « On ». Remettez ensuite le canal TV sur l'entrée P-Scan YUV pour confirmer la sélection (voir page 76).
Image distordue ou médiocre.	<ul style="list-style-type: none"> – Il arrive que l'image présente une légère distorsion. Ce n'est pas un dysfonctionnement. – Nettoyez le disque.
Image totalement distordue ou noir et blanc.	<ul style="list-style-type: none"> – Les téléviseurs ont un système de codage couleur. Si le codage couleur du lecteur de DVD est différent de celui du téléviseur, l'image peut être distordue ou en noir et blanc. Sélectionnez le réglage "Système TV" adéquat.
Le rapport hauteur/ largeur de l'image ne peut pas être modifié, bien que le type d'écran de téléviseur ait été sélectionné.	<ul style="list-style-type: none"> – Le rapport hauteur/largeur de l'image est défini sur le DVD. – Selon le modèle de téléviseur, il est parfois impossible de modifier le format de l'image.
Pas de son, ou son distordu.	<ul style="list-style-type: none"> – Réglez le volume. – Remplacez les câbles des enceintes. – Vérifiez les réglages et les connexions des enceintes. – Déconnectez les écouteurs. – Appuyez sur PLAY pour reprendre la lecture si nécessaire. – Appuyez sur la touche source correcte de la télécommande (TV ou AUX, par exemple) pour sélectionner l'appareil que vous voulez écouter à travers le lecteur de DVD.
La lecteur de DVD ne fonctionne pas.	<ul style="list-style-type: none"> – Déconnectez le câble d'alimentation de la prise d'électricité pendant quelques minutes. Reconnectez le câble d'alimentation et essayez de nouveau de l'utiliser.

Guide de dépannage

Problème	Solution
Le lecteur de DVD ne démarre pas.	<ul style="list-style-type: none">– Insérez un disque lisible de façon correcte, face gravée vers le bas.– Vérifiez le type de disque, le système de codage couleur et le code de zone.– Vérifiez que la surface du disque ne comporte pas d'éraflures ni de taches.– Appuyez sur la touche SETUP pour désactiver l'écran de menu.– Modifiez le niveau de classification.– De la condensation s'est formée sur la lentille. Retirez le disque et laissez l'appareil allumé pendant une heure environ.
Certaines fonctions ne peuvent pas être activées, telles que les angles, les sous-titres et le son multilingue.	<ul style="list-style-type: none">– Ces fonctions peuvent ne pas être disponibles sur le DVD.– La langue utilisée pour le son ou les sous-titres ne peut pas être modifiée sur ce DVD.
Aucun son ne provient des enceintes centrale ou surround.	<ul style="list-style-type: none">– Vérifiez que les enceintes arrière ou centrale sont connectées correctement.– Appuyez sur la touche SURR pour sélectionner le son surround correct.– Vérifiez que la source que vous écoutez est enregistrée ou diffusée en son surround (DTS, Dolby Digital, etc.).
La réception radio est mauvaise.	<ul style="list-style-type: none">– Si le signal est trop faible, réglez l'antenne ou connectez une antenne externe pour obtenir une meilleure réception.– Eloignez l'appareil de votre téléviseur et de votre magnétoscope.– Réglez la réception sur une fréquence correctement reçue.– Eloignez l'antenne de l'appareil électrique qui provoque le souffle.
La télécommande ne fonctionne pas correctement.	<ul style="list-style-type: none">– Sélectionnez la source (DISC ou TUNER, par exemple) avant d'appuyer sur le bouton de fonction (▶ , ◀◀▶▶).– Réduisez la distance entre la télécommande et l'appareil.– Remplacez les piles.– Pointez la télécommande directement vers le capteur infrarouge.– Vérifiez que les piles ont été mises en place correctement.
L'appareil émet un ronflement ou un bourdonnement.	<ul style="list-style-type: none">– Eloignez le lecteur de DVD le plus possible de tout appareil électrique susceptible de provoquer des interférences.
« Tapez mot de passe <input type="text"/> » s'affiche.	<ul style="list-style-type: none">– Sélectionnez VERR. DISQUE dans le menu Installation pour déverrouiller le disque.

Caractéristiques techniques

SECTION AMPLIFICATEUR

Puissance de sortie	
- Mode stéréo (DIN)	50 W + 50 W RMS ^①
- Mode Surround (1 kHz)	50 W RMS / canal
Distorsion de fréquence	100 Hz – 20 kHz / –3 dB
Rapport signal à bruit	> 65 dB (CCIR)

Sensibilité d'entrée	
- Entrée AUX	900 mV
- Entrée téléviseur	450 mV

^① 800m, 1 kHz, 10%THD

SECTION TUNER

Gamme de fréquences	FM 87,5 – 108 MHz (intervalles de 50 kHz) AM 531 – 1602 kHz (intervalles de 9 kHz)
Seuil de sensibilité 26 dB	FM 20 dBf AM 4 mV/m
Taux de rejet de l'image	FM 25 dB AM 28 dB
Taux de rejet FI	FM 60 dB AM 24 dB
Rapport signal à bruit	FM 60 dB AM 40 dB
Taux de suppression AM	FM 30 dB
Distorsion harmonique	FM mono 3 % FM stéréo 3 % AM 5 %
Distorsion de fréquence	FM 180 Hz – 10 kHz / ±6 dB
Séparation stéréo	FM 26 dB (1 kHz)
Seuil stéréo	FM 23,5 dB

SECTION DISQUE

Type de laser	Semi-conducteur
Diamètre du disque	12 cm/8 cm
Décodage vidéo	MPEG-2/MPEG-1
Vidéo CNA	12 bits
Système de codage couleur	PAL/NTSC
Format vidéo	4:3/16:9
Signal/bruit vidéo	56 dB (minimum)
Sortie vidéo composite	1,0V _{p-p} , 75 Ω
Sortie S-vidéo	Y – 1,0V càc, 75 Ω C – 0,286V càc, 75 Ω
Audio CNA	24 bits/96 kHz
Distorsion de fréquence	4 Hz – 20 kHz (44,1 kHz) 4 Hz – 22 kHz (48 kHz)

APPAREIL PRINCIPAL

Tension d'alimentation	120V; 60 Hz
Consommation	80 W
Dimensions (l x h x p)	360 mm x 54 mm x 316 mm
Poids	2,9 kg

ENCEINTES

Enceintes avant / enceintes arrière (surround)	
Appareil	2 enceintes ; réflexe des graves
Impédance	4 Ω
Enceintes	1 x 3"FR, piézo tuitier 1 3/4"
Distorsion de fréquence	120 Hz – 20 kHz
Dimensions (l x h x p)	89 mm x 162 mm x 70 mm
Poids	0,44 kg chacune

ENCEINTE CENTRALE

Appareil	3 enceintes ; réflexe des graves
Impédance	4 Ω
Enceintes	2 x 3"FR, piézo tuitier 1 3/4"
Distorsion de fréquence	120 Hz – 20 kHz
Dimensions (l x h x p)	234 mm x 96 mm x 70 mm
Poids	0,94 kg

CAISSON DE BASSES

Appareil	Réflexe des graves
Impédance	4 Ω
Enceintes	woofer 6 1/2"
Distorsion de fréquence	30 Hz – 120 Hz
Dimensions (l x h x p)	220 x 230 x 360 (mm)
Poids	4,5 kg

Caractéristiques sujettes à modifications sans avis préalable.

Analogique: Son qui n'a pas été transformé en nombres. Le son analogique varie, alors que le son numérique a des valeurs numériques spécifiques. Ces jacks envoient le son à travers deux canaux, le gauche et le droit.

Chapitre: Sections d'une image ou d'un morceau de musique sur un DVD plus petites que les titres. Un titre est composé de plusieurs chapitres. Chaque chapitre est doté d'un numéro de chapitre qui permet de le situer.

Code de zone: Système permettant de lire des disques seulement dans la zone pour laquelle ils ont été conçus. Cet appareil ne lira que des disques ayant un code de zone compatible. Vous trouverez le code de zone à l'arrière de votre appareil. Certains disques sont compatibles avec plusieurs zones (ou toutes les zones :ALL).

Contrôle de la lecture (PBC): Se rapporte au signal enregistré sur des CD vidéo ou SVCD pour contrôler la reproduction. En utilisant des écrans de menu enregistrés sur un CD vidéo ou un SVCD compatible PBC, vous pouvez utiliser aussi bien des disques de type interactif que des disques ayant une fonction de recherche.

Contrôle parental: Une des fonctions du DVD est de limiter la lecture du disque selon l'âge des utilisateurs et le niveau de limitation de chaque pays. Cette limitation varie selon les disques : quand elle est activée, la lecture sera interdite si le niveau du logiciel est supérieur au niveau choisi par l'utilisateur.

Débit de transmission: Quantité de données utilisées pour une longueur de musique précise, mesurée en kilobits par seconde, soit kbps. Ou bien vitesse à laquelle vous enregistrez. Généralement, plus le débit de transmission ou plus la vitesse d'enregistrement est élevé(e), plus la qualité du son est bonne. Cependant, les débits de transmission élevés utilisent davantage d'espace disque.

Dolby Digital: Système de son surround mis au point par Dolby Laboratories, contenant jusqu'à six canaux de son numérique (avant gauche et droit, surround gauche et droit et centre).

DTS: Digital Theater Systems. Système de son surround, différent de Dolby Digital. Ces formats ont été mis au point par des fabricants différents.

Jacks AUDIO OUT: Jacks situés à l'arrière du lecteur de DVD qui envoient le son à un autre appareil (téléviseur, stéréo, etc.).

Jack VIDEO OUT: Jack situé à l'arrière du lecteur de DVD qui envoie les images à un téléviseur.

JPEG: Système de compression de données de photos, proposé par Joint Photographic Expert Group, qui permet un rapport de compression élevé avec une faible perte de qualité.

Menu du disque: Ecran permettant de sélectionner les réglages d'image, de son, de sous-titres, de multi-angles, etc. enregistrés sur un DVD.

MP3: Format de fichier avec un système de compression de données de son. "MP3" est l'abréviation de Motion Picture Experts Group 1 (soit MPEG-1) Audio Layer 3. En utilisant le format MP3, un CD-R ou un CD-RW peut contenir environ 10 fois autant de données qu'un CD ordinaire.

Multicanaux: Dans un DVD, chaque piste de son constitue un champ de son. Multicanaux indique une structure de piste de sons ayant au moins trois canaux.

PCM (Pulse Code Modulation): Système qui convertit le signal de son analogique en signal numérique pour être traité par la suite, conversion effectuée sans compression des données.

Plug & Play: Après sa mise sous tension, le lecteur invitera l'utilisateur à effectuer l'installation automatique de stations radio, simplement en appuyant sur le bouton PLAY de l'appareil principal.

Rapport hauteur/largeur: Rapport de la verticale et de l'horizontale d'une image affichée. Le rapport horizontal / vertical des téléviseurs conventionnels est 4:3, et celui des écrans larges 16:9.

RVB : Système de signal vidéo grâce auquel des informations nécessaires à la reproduction du signal d'image composé des trois couleurs primaires (rouge, vert, bleu) de la lumière sont transmises par des lignes de signaux séparées.

Surround: Système permettant de créer des champs sonores en trois dimensions très réalistes, en disposant plusieurs enceintes autour de l'utilisateur.

S-Vidéo: Produit une image claire en envoyant des signaux de luminance et de couleur séparés. Vous pouvez utiliser S-vidéo seulement si votre téléviseur a un jack d'entrée S-vidéo.

Titre: Section la plus longue d'un DVD de film ou de musique ou album entier sur disque audio. Chaque titre est doté d'un numéro de titre qui permet de le situer.

GARANTIE LIMITÉE

SYSTÈME SONORE

Main d'œuvre gratuite pendant un an

Pièces garanties pendant un an

Il faut porter ce produit à un centre de service pour réparations.

QUI EST COUVERT ?

Il faudra présenter une preuve d'achat pour pouvoir bénéficier des services de la garantie. Le reçu, la facture ou un autre document portant la date d'achat et qui prouve que vous avez bien acheté le produit est considéré comme preuve d'achat.

QU'EST-CE QUI EST COUVERT ?

La couverture de la garantie entre en vigueur le jour où vous achetez le produit. Pendant un an à compter de cette date, toute pièce sera réparée ou remplacée gratuitement et la main d'œuvre sera sans frais. Après cette période d'un an, les frais de remplacement ou de réparation des pièces, ainsi que la main d'œuvre, seront facturés au consommateur.

Toute pièce, y compris une pièce réparée ou remplacée, est couverte seulement pendant la période de garantie d'origine. Lorsque la garantie du produit arrive à terme fin, la garantie de toute pièce remplacée ou réparée est terminée aussi.

QU'EST-CE QUI EST EXCLU DE LA GARANTIE ?

La garantie ne couvre pas :

- les frais de main d'œuvre pour installer ou préparer, pour régler les commandes et pour installer ou réparer les systèmes d'antenne à l'extérieur du produit.
- la réparation du produit et/ou d'une pièce pour cause du mauvais emploi, d'accident, de réparations non-agrèées ou d'une autre raison qui ne peut pas être contrôlée par Philips.
- des problèmes de réception dus à des conditions de signal, au câble ou aux systèmes d'antenne à l'extérieur de l'unité.
- un produit qui nécessite des modifications ou adaptations pour lui permettre de fonctionner dans un pays autre que le pays pour lequel il a été conçu, fabriqué, agréé et/ou autorisé, ou la réparation de produits endommagés par de telles modifications.
- des dommages indirects ou conséquents qui résultent du produit. (Certains états ou provinces ne permettent pas l'exclusion de dommages indirects ou conséquents. Il est donc possible que l'exclusion ci-dessus ne s'applique pas au cas présent. Cela comprend, mais de façon non-limitative, enregistrements, qu'ils soient protégés ou non par les lois sur les droits d'auteur).
- un produit utilisé pour des raisons commerciales ou institutionnelles.

OÙ LE SERVICE EST-IL PROPOSÉ ?

Le service de garantie est disponible dans tout pays où le produit est distribué officiellement par Philips. Dans des pays où Philips ne distribue pas le produit, l'organisme local de service Philips tentera de fournir le service (mais il pourra y avoir des retards si la bonne pièce ou les manuels techniques ne sont pas facilement disponibles).

NE PAS OUBLIER DE GARDER...

Veillez garder le reçu, la facture ou tout autre document qui prouve l'achat. L'attacher à ce manuel d'emploi et les garder tous les deux à portée de main. Garder aussi le carton et l'emballage d'origine pour le cas où il faudra renvoyer le produit.

AVANT DE FAIRE APPEL AU TECHNICIEN...

Veillez consulter votre guide d'utilisation pour assistance. Si vous avez d'autres questions, contactez-nous au 1-800-531-0039.

POUR BÉNÉFICIER DU SERVICE DE GARANTIE AUX É.-U., AU PUERTO RICO OU DANS LES ÎLES VIERGES AMÉRICAINES...

Porter le produit à un centre de service Philips (voir liste ci-jointe) ou bien à un centre de service agréé pour les réparations. Lorsque le produit aura été réparé, il faudra aller le chercher au centre. Les centres ont le droit de garder les pièces défectueuses.

(Aux É.-U., au Puerto Rico et aux Îles Vierges, toute garantie implicite, y compris des garanties de vendabilité et d'aptitude à un but spécifique, est limitée à la durée de cette garantie explicite. Mais, étant donné que certains états et provinces ne permettent pas de limiter la durée d'une garantie implicite, cette limitation pourrait ne pas s'appliquer au cas présent.)

POUR BÉNÉFICIER DU SERVICE DE GARANTIE AU CANADA...

Veillez contacter Philips au :

1-800-661-6162 (Francophone)

1-800-531-0039 (Anglophone ou hispanophone)

(Au Canada, cette garantie est consentie à la place de toute autre garantie. Aucune autre garantie, qu'elle soit explicite ou implicite, n'est donnée, y compris la garantie implicite de vendabilité ou d'aptitude à un but spécifique. Philips n'est en aucun cas responsable des dommages, qu'ils soient directs ou indirects, spéciaux, secondaires ou conséquents, quelles que soient leurs origines, même en présence d'une mise en garde contre de tels dommages.)

RAPPEL IMPORTANT...

Veillez inscrire ci-dessous les numéros de modèle et de série qui se trouvent sur le produit même. De plus, veuillez remplir et renvoyer sans délai la carte d'enregistrement de garantie. Il nous sera ainsi plus facile de vous contacter en cas de besoin.

N° DE MODÈLE _____

N° DE SÉRIE _____

Cette garantie vous donne des droits légaux spécifiques et vous pourriez avoir d'autres droits qui varient d'état en état et de province en province.

Philips, P.O. Box 520890, Miami, FL 33152, É.-U., (402) 536-4171

EL4965F007 / 8-02