

CAMEDIA

OLYMPUS®

DIGITAL CAMERA/APPAREIL PHOTO NUMÉRIQUE
DIGITAL-KAMERA/CAMERA DIGITAL

C-2040ZOOM

BASIC MANUAL/MANUEL DE BASE
KURZANLEITUNG/MANUAL BÁSICO

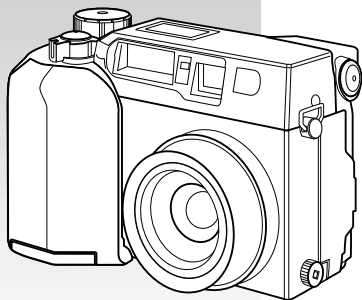

ENGLISH

FRANÇAIS

DEUTSCH

ESPAÑOL

- Before using your camera, read this manual carefully to ensure correct use.
 - We recommend that you take test shots to get accustomed to your camera before taking important photographs.
 - These instructions are only a basic manual. For more details on the functions described here, refer to the software CD's reference manual on CD-ROM.
-
- Avant d'utiliser votre appareil photo, veuillez lire attentivement ce mode d'emploi, de manière à obtenir les meilleurs résultats possibles.
 - Avant d'effectuer des prises de vues importantes, nous vous conseillons par ailleurs de faire quelques essais afin de vous familiariser avec le maniement de l'appareil photo.
 - Ces instructions ne sont qu'un manuel de base. Pour plus de détails sur les fonctions décrites ici, se référer aux manuel de référence du CD logiciel sur le CD-ROM.
-
- Bitte lesen Sie vor Gebrauch dieser Kamera sorgfältig diese Bedienungsanleitung, um optimale Ergebnisse beim Fotografieren zu erzielen.
 - Wir empfehlen, vor wichtigen Aufnahmen Probeaufnahmen durchzuführen, um sich mit der Bedienung und den Funktionen der Kamera vertraut zu machen.
 - Die vorliegende Broschüre stellt nur eine einfache Anleitung dar. Falls Sie ausführlichere Angaben zu den hier beschriebenen Funktionen benötigen, steht Ihnen die Kurzanleitung auf der CD-ROM zur Verfügung.
-
- Antes de usar su cámara lea este manual detalladamente para asegurar el uso correcto.
 - Nosotros le recomendamos que tome fotografías de prueba para familiarizarse con su cámara antes de tomar fotografías importantes.
 - Estas instrucciones constituyen sólo un manual básico. Para más detalles de las funciones descritas aquí, refiérase a las manual de consultas del software CD en el CD-ROM.

Thank you for purchasing an Olympus digital camera. Before you start to use your new camera, please read these instructions carefully to enjoy optimum performance and a longer service life. Keep this manual in a safe place for future reference.

- IBM is a registered trademark of International Business Machines Corporation.
- Microsoft and Windows are registered trademarks of Microsoft Corporation.
- Macintosh is a trademark of Apple Computer Inc.
- All other company and product names are registered trademarks and/or trademarks of their respective owners.
- The standards for camera file systems referred to in this manual are the "Design Rule for Camera File System/DCF" standards stipulated by the Japan Electronics Industry Development Association (JEIDA).

CONTENTS/TABLE DES MATIÉ/INHALT/CONTENIDO

PRECAUTIONS (in English only)	3
ENGLISH	5
FRANÇAIS	41
DEUTSCH	77
ESPAÑOL	113

IMPORTANT NOTICES

Disclaimer of Warranty

Olympus makes no representations or warranties, either expressed or implied, by or concerning any content of these written materials or software, and in no event shall be liable for any implied warranty of merchantability or fitness for any particular purpose or for any consequential, incidental or indirect damages (including but not limited to damages for loss of business profits, business interruption and loss of business information) arising from the use or inability to use these written materials or software. Some countries do not allow the exclusion or limitation of liability for consequential or incidental damages, so the above limitations may not apply to you.

Copyright Notice

All rights reserved. No part of these written materials or software may be reproduced or used in any form or by any means, electronic or mechanical, including photocopying and recording and the use of any kind of information storage and retrieval system, without prior permission in writing from Olympus. No liability is assumed with respect to the use of the information contained in these written materials or software, or for damages resulting from the use of the information contained in these written materials or of the software. Olympus reserves the right to alter the features and contents of this publication or software without obligation or advance notice.

WARNING

Unauthorised photographing or use of copyrighted material may violate applicable copyright laws. Olympus assumes no responsibility for unauthorised photographing, use or other acts that infringe upon the rights of copyright owners.

PRECAUTIONS

CAUTION

Caution concerning the flash

- Be careful when taking pictures at close range.
- Do not take pictures of people's faces (babies in particular) at close range. If the flash goes off too close to someone's eyes it may cause a loss of vision. In particular, when taking pictures of babies, be sure that the distance is at least 1 m.

Be careful when handling the unit

- Do not use in an unstable position. If you lose your balance, you might get hurt.
- Be careful that no foreign substance (dirt, rain, sand) can enter the unit, particularly when the battery cover or lens barrier is open, as it may cause damage.
- To prevent damage, do not drop the camera or subject it to severe shock or vibration.
- This camera is not water-resistant. Do not put it in water, and be careful to protect it from rain, sea water, etc.
- Do not use the camera outside during a storm or when there is lightning.
- When replacing the batteries, make sure the power is OFF. If it is left ON, it may damage the internal circuits.

Storage environment

- To avoid damage or mis-operation of the camera, only store it where the temperature is $-20 \sim 60^{\circ}\text{C}$ and the humidity 10 ~ 90%.
- Do not store in humid places, as condensation may form and cause damage.
- To prevent injuries or accidents, keep the camera out of the reach of children.

Usage environment

- Do not use where there may be a large concentration of flammable or explosive gases, as it may cause a fire or explosion.
- To avoid damage or mis-operation of the camera, use it only if the temperature is $0 \sim 40^{\circ}\text{C}$ and the humidity 30 ~ 90%.
- Do not move the camera suddenly from a hot to cold place, or vice versa. It may cause the formation of condensation inside the unit that may damage it. To prevent the formation of condensation, put the camera in a plastic bag, etc. to protect it and wait until the camera has reached the ambient temperature before taking it out.
- If used in low temperatures, the batteries will have a shorter life span than normal.

Precautions when handling the batteries

To prevent leakage, fire, or damage, please read the instructions carefully and observe the following points:

- Do not heat or throw the batteries into a fire.
- Do not disassemble, modify or solder.
- Do not install with inverted polarity (+, -).
- Do not let metal objects touch the contacts. Do not store or carry loosely with necklaces or hairpins.
- Do not use old batteries together with new ones, and do not use different types of batteries at the same time.
- Do not store them in humid places as they may corrode.
- Do not use if something seems to be wrong.
- Do not use if there is leaking, swelling, a rise in temperature, or any other abnormal condition.
- When using them for the first time, if there are signs of corrosion or if they are warm, please take them back to where they were bought.
- Never use any battery whose body is not fully covered by the insulating sheet or the sheet is torn as it may cause leak, fire or injury. Some commercially available batteries are also partially covered, or not covered at all by the insulating sheet. Never use these batteries.

PRECAUTIONS (Cont.)

CAUTION

If there is a leak

- If the liquid gets into your eyes, do not rub them. Rinse with clean water, then seek medical attention immediately.
- If the liquid gets in contact with your skin or clothing, rinse with clean water.
- If the liquid has leaked inside the battery compartment, clean it carefully with a wet rag before inserting new batteries.

When the batteries are dead, take them out of the camera

- If old batteries are left inside the camera, they may leak. If the camera is going into storage or if you intend not to use the camera for a long period of time, remove the batteries.

Do not use in an airtight device

- It may cause the batteries to leak and/or the camera to be damaged.

Do not recharge alkaline or lithium batteries

- Do not attempt to recharge Lithium batteries as this could result in serious injury.

Keep out of the reach of children

- Make sure children do not take the batteries out when using the camera. If a child is going to use the camera, be sure to teach the child proper usage according to this manual.
- When disposing of old batteries, be sure to do so in accordance with all applicable regulations in your area.

Precautions on using accessories

- Be sure to use only the supplied accessories, or accessories recommended by the manufacturer, otherwise fire, electric shock or damage may result. For more information, please consult the dealer where the unit was purchased.
- Do not keep the AC adaptor connected when not using the camera, otherwise fire, electric shock or damage may result.
- To prevent electric shock and damage, do not plug, connect or handle the AC adaptor with wet hands.
- Do not modify, bend forcibly, pull strongly, scratch, etc., or otherwise alter the AC adaptor power cord. Also, do not put heavy objects on the power cord, or place it close to a heat source as it may result in a fire or electric shock.

Points to verify before using the camera

- If taking particularly important pictures or if you have not used the camera for a long period, first confirm that it functions properly, or consult an Authorized Service Centre.
- We decline all responsibility concerning the loss of data, down time, loss of revenue or any other direct or indirect damage or claims caused by this camera.

Do not use or store in a hot place (e.g. inside a closed car on a hot and sunny day)

- It may shorten their service life. Store in a dry cool place protected from direct sunlight.

Notes on display and backlight

- The Control panel and the fluorescent lamps used in the LCD monitor have a limited service life. If they begin to darken or flicker, contact your nearest service center.
- In cold conditions, the display backlight may be slow to come on or may change color suddenly. To avoid this, keep the camera warm when using in cold temperatures. Backlight performance will return to normal under normal temperature conditions.
- When the color LCD monitor shows different pictures, some pixels may not change color and remain on or off. This phenomenon may be due to a lag in some circuits, but is considered to be within the normal operating tolerances of the LCD monitor. In addition, the brightness of the color LCD monitor may vary between pictures.

CONTENTS

<i>GETTING STARTED</i>	6
<i>BASIC FUNCTIONS</i>	16
<i>RECORDING FUNCTIONS</i>	22
<i>PLAYBACK FUNCTIONS</i>	24
<i>PRINTING PICTURES</i>	32
<i>DOWNLOADING IMAGES TO YOUR COMPUTER</i>	33
<i>ERROR CODES</i>	35
<i>SPECIFICATIONS</i>	37

GETTING STARTED

PACKAGE CONTENTS

Camera



Lens cap



Strap

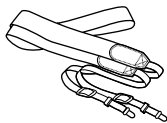

CR-V3 Lithium
Battery Pack (2)

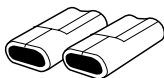

Video cable

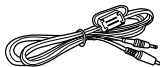

USB cable



Lens cap cord

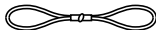

Instructions
(Basic Manual/Quick start
Guide)

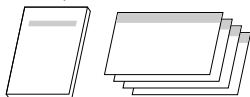

Warranty



Software CDs (including
Windows 98 USB driver
Installer Software/Reference
Manual)

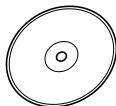

SmartMedia
card (1)

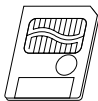

Static-free
SmartMedia case



SmartMedia
Instruction



SmartMedia write-
protect stickers (4)



SmartMedia
labels (2)



ATTACHING THE STRAP

Thread the strap through loop and fastener as indicated by the arrows in the figure. Then check that the strap does not loosen or come undone when pulled.

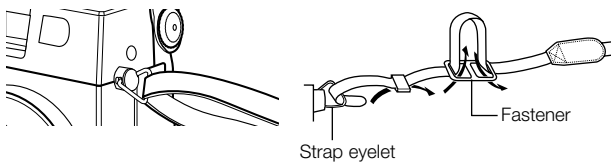

NAME OF PARTS

■ Camera

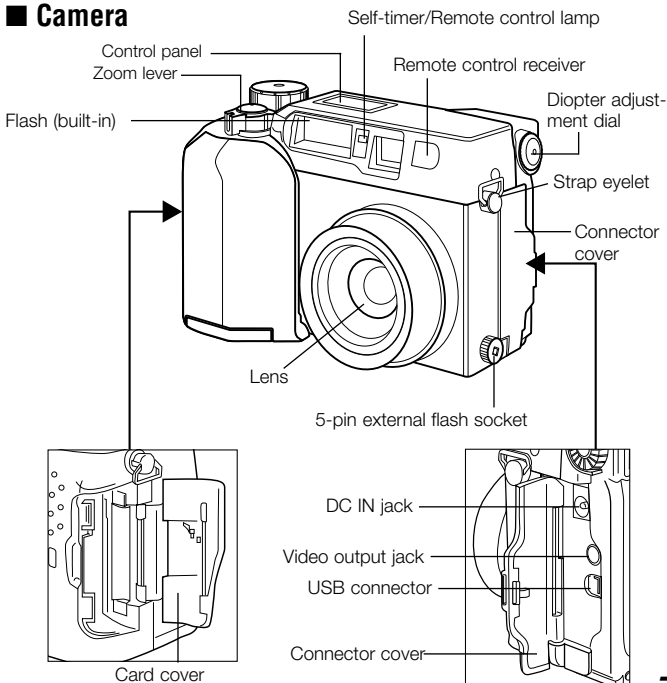

■ Camera

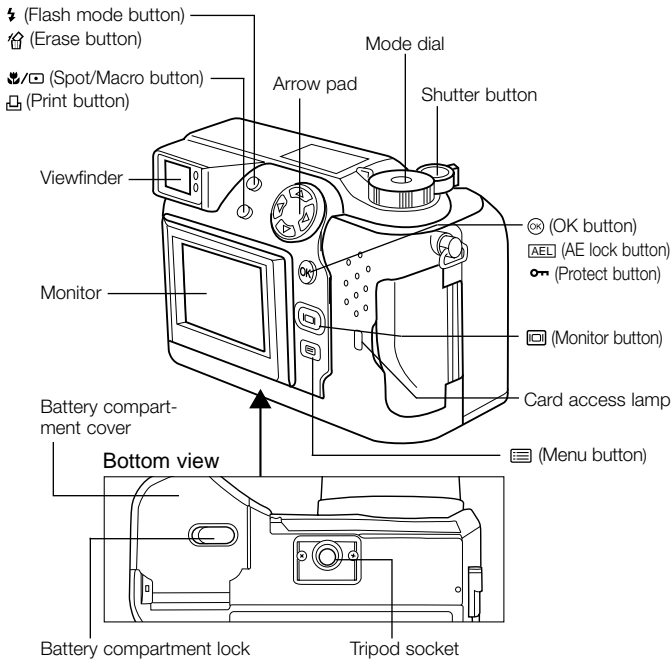

■ Viewfinder

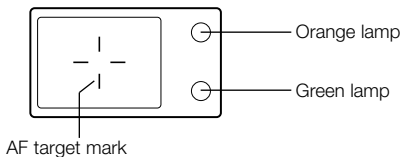

■ Control panel display

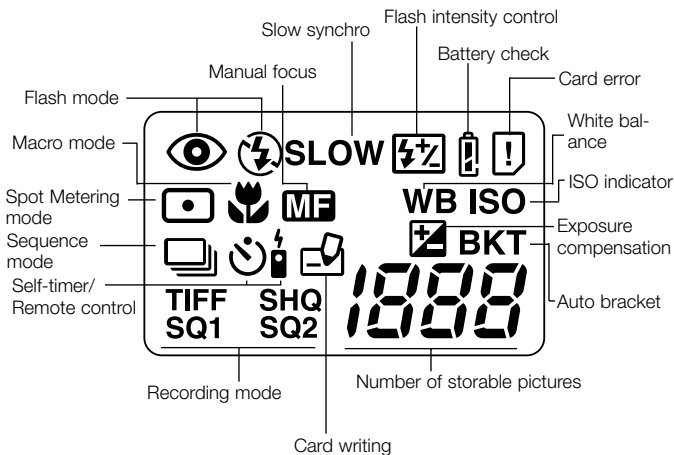

■ Monitor display

(During Shooting)

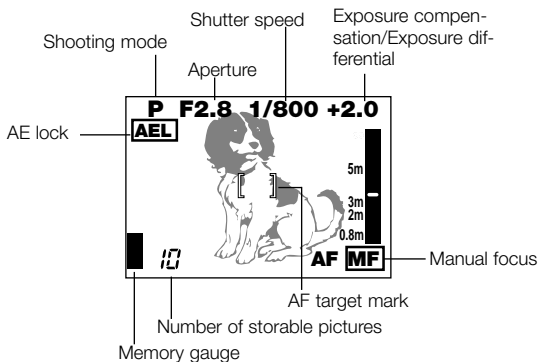

(During Playback)

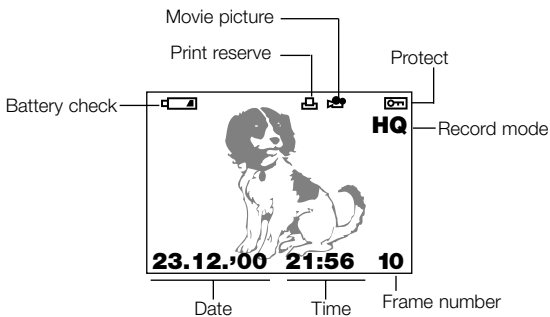

DISPLAYING IMAGE INFORMATION

■ Displaying image information for pictures

When you set image information display to "ON", the following information appears on the LCD monitor.

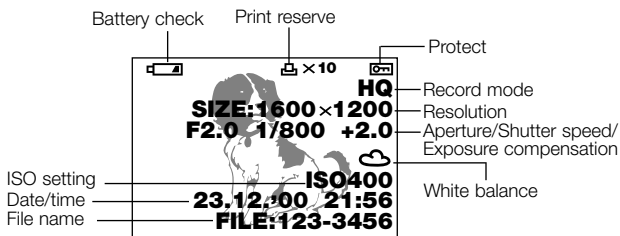

■ Displaying image information for movies

During movie playback

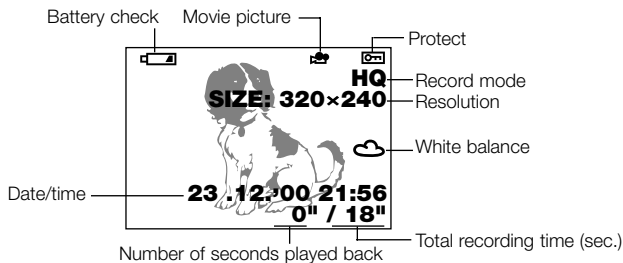

When a picture is selected



LOADING THE BATTERIES

Check that the camera is off and load the batteries as shown in the illustrations below. Note that CR-V3 lithium battery packs cannot be charged.

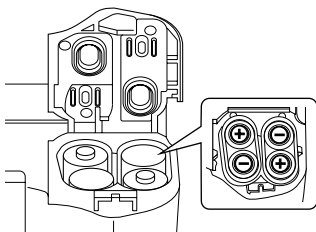
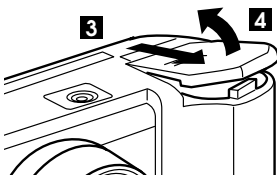
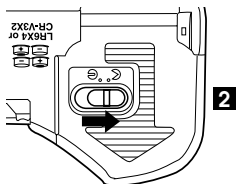
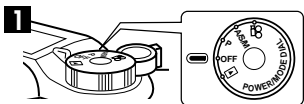

5 When using AA-size batteries

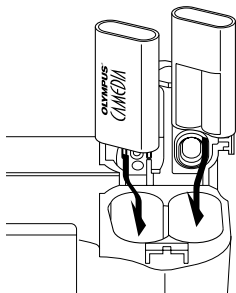

5 If you are using lithium battery packs

■ Life of the lithium battery pack

Photography/Display	Conditions	Battery Life
Number of shots	①	Approx. 400
Playback time	②	Approx. 360 minutes

* The figures in the table are for reference purposes only. Actual results may differ.

- ① Two continuous shots repeated at 10-minute intervals at normal temperature (25°C). Flash used for 50% of the shots, the lens zoomed in and out once for each shot, and full-time AF and digital zoom both switched off. (No images displayed and no communication with a PC.)
- ② Continuous display in Automatic Playback mode, repeatedly switching the camera back on immediately after it automatically powers off and then restarting automatic playback.

■ Using a domestic AC wall outlet

To connect your camera to an ordinary domestic AC wall outlet, you need the optional AC adapter.

Consult your nearest Olympus dealer or Service center for details.

INSERTING AND REMOVING SMARTMEDIA CARDS

Use an Olympus SmartMedia card or a 3-volt (3.3V) card commercially available. Non-Olympus brand SmartMedia Cards or cards that have been formatted on a PC or other device, should first be formatted on the camera.

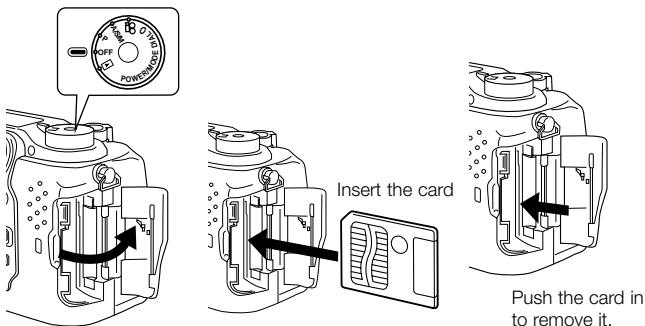

USING THE MODE DIAL

You can change modes by turning the mode dial on the top righthand side of the camera. Always remove the lens cap before you switch the camera on.

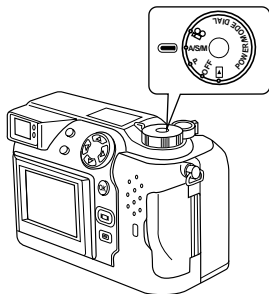

Camera Modes

"P" and "A/S/M" (Still Picture Shooting Mode)

Setting the Mode dial to "P" or "A/S/M" switches the camera on in Still Picture Shooting mode.

In "P" (Program mode), the camera automatically selects the optimal aperture and shutter speed, allowing you to take properly exposed photographs simply by pressing the shutter button.

"A/S/M" (Still Shooting mode) allows you select "Aperture Priority mode", "Shutter Priority mode" or "Manual mode" from the Still Picture Shooting menu. You can then select your own photography settings to achieve the desired effect.

"" (Movie record mode)

Setting the Mode dial to "" switches the camera on in Movie record mode. This mode allows you to shoot movies.







"OFF" (Camera off)

Setting the Mode dial to "OFF" switches the camera off.





"" (Playback mode)

Setting the Mode dial to "" switches the camera on in Playback mode and allows you to view pictures recorded on a SmartMedia card.

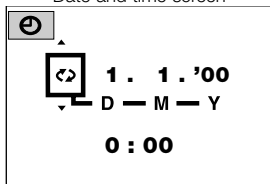
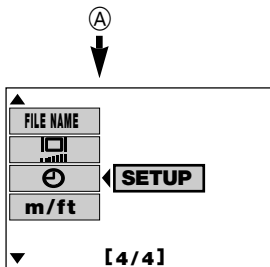
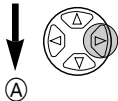
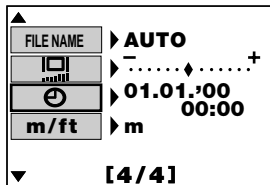
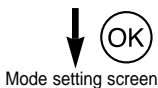
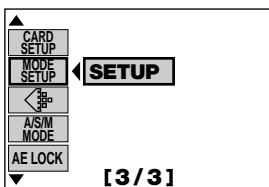
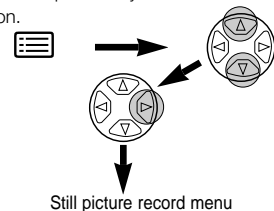
SETTING THE DATE AND TIME

Press the  (Menu) button to display the menu. Press  or  on the Arrow pad to select MODE SETUP, press  and then press the [OK] button. See the illustrations shown below. If the card contains no recorded images when the Mode dial is set to , the menu screen does not appear when you press the  (Menu) button. Always remove the lens cap before you switch the camera on.



-   :Changes the setting.
-   :Moves to other settings
- The year 2000 is displayed as '00.

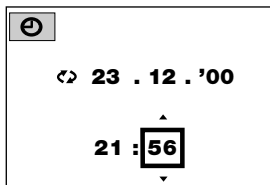

BASIC FUNCTIONS

SWITCHING THE CAMERA ON AND OFF

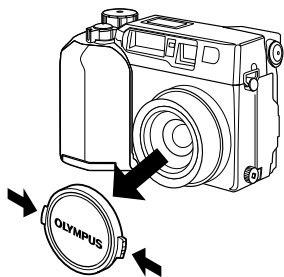

To switch the camera on, remove the lens cap and set the Mode dial to any setting other than OFF.

To switch the camera off, set the Mode dial to OFF.

Always replace the lens cap when the camera is not in use.

TAKING PICTURES USING THE MONITOR

Press the  (Monitor) button to switch the monitor on. Compose the picture by looking at the image on the monitor and then take the picture using the same procedure as the viewfinder.

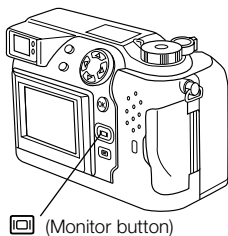

CHECKING THE DISPLAY

■ Checking the remaining battery charge

When you switch the camera on, the level of remaining battery charge is displayed on the control panel. When the remaining battery charge is low, load new batteries. If you are using NiMH or Ni-Cd batteries, recharge the batteries.

Control panel

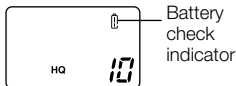

lights (and turns off automatically).

The batteries have ample charge and you can take pictures.

blinks and the other icons on the control panel are displayed normally.

The battery charge is low and the batteries should be replaced. You can still take pictures, but the battery power may run out in mid shot.

blinks (and disappears after 12 seconds) and the other icons on the control panel disappear.

The batteries are fully depleted and should be replaced immediately.

■ Checking the available shots/time

When you switch the camera on with the Mode dial set to "P" or "A/S/M", the number of storable pictures is displayed on the control panel. (When you switch the camera on with the Mode dial set to , the available shooting time (in seconds) is displayed.)

Still Shooting mode

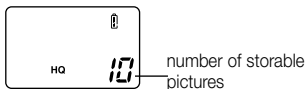

Movie mode

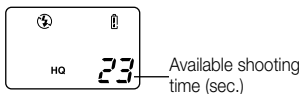

When the number of storable pictures reaches 0, the camera emits a warning beep, the green lamp beside the viewfinder blinks and the "CARD FULL" message appears on the monitor. The same thing occurs the next time you switch the camera on.

When this happens, load a new card or one that is not full. Alternatively, erase some unwanted images on the card to create some free space.

Control panel

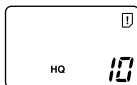

Viewfinder



Green lamp

■ Number of Available Still Shots

Recording mode		Number of pixels	File	Memory capacity			
				8MB	16MB	32MB	64MB
TIFF		1600x1200	TIFF	1	2	5	11
		1024x768		3	6	13	27
		640x480		8	16	33	67
SHQ		1600x1200		7	14	29	58
HQ				16	31	64	128
SQ1	HIGH (quality)	1024x768	JPEG	13	26	53	107
	NORMAL			38	76	153	306
SQ2	HIGH (quality)	640x480		32	66	132	265
	NORMAL			82	165	331	664

■ Available shooting time (seconds)

Recording mode	Number of pixels	Memory capacity	
		4MB	Over 8MB
HQ	320 x 240	14	18
SQ	160 x 120	62	80

- This table shows the maximum times for movies shot by pressing the shutter button down fully once and shooting continuously. The available shooting time shown on the control panel and monitor is the remaining time for which you can record data on the current card.

ADJUSTING THE VIEWFINDER

Turn the diopter adjustment dial until you can see the AF target mark clearly.

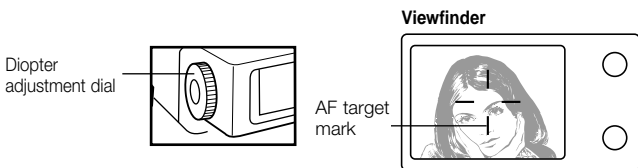

TAKING PICTURES

The shutter button has a 2-step operation. Practice using the shutter button before you take pictures.

1 Press the shutter button lightly (press halfway down).

- The focus and image brightness (exposure) are locked.
- The green lamp beside the viewfinder lights.
- To focus on a subject that is not inside the AF target mark, use Focus Lock.

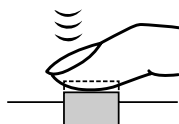

Shutter button

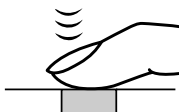

2 Press the shutter button the rest of the way down (press fully).

- The camera takes the picture and emits a short double-beep.
- The card access lamp blinks while the picture is being recorded onto the card.

Viewfinder



Green lamp (blinks)

■ When taking a still picture

- The camera emits a short double-beep when it has finished taking the picture.
- To check the picture you're just taken, you can view it on the display.
- Continuous shooting is possible if the memory gauge shows there is space on the card.
- When the buffer memory is full, the top of the memory gauge will light up and no more pictures can be taken.

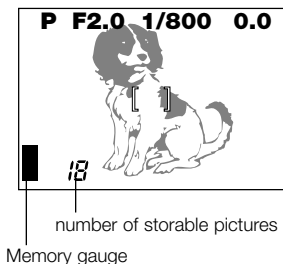

No shots
taken



1 shot
taken



2 or more
shots taken



No photography
possible

- Never open the card cover, eject the card, remove the batteries, or unplug the AC adapter while the card access lamp is blinking. This could not only prevent the recording of your current picture, but could also destroy the images recorded on the card.



■ Recording movies

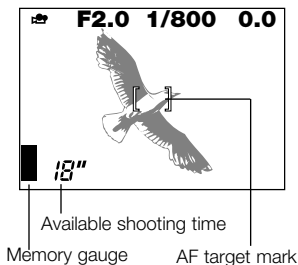

To begin shooting, press the shutter button down fully. To stop shooting, press the shutter button again.

- If the green lamp blinks, the focus and exposure are not locked. To focus on a subject that is not in the center of the shot, use Focus Lock.



■ Displaying pictures

Press the  (Monitor) button twice in quick succession to switch the monitor on and display the most recent picture. You can also view shots by selecting  on the Mode dial. (Single-frame display)



 : Displays the next picture.  : Displays the previous picture.

 : Jumps back 10 pictures.  : Jumps forward 10 pictures.

■ Playback movies

Use the Arrow pad to select an image with the  icon and then press the  (Menu) button. Select "MOVIE PLAY", press  to select "START" and then press the [OK] button. The card access lamp blinks and movie playback begins. To pause playback, press the [OK] button. Press it again to resume the playback. Use the Arrow pad to display the previous/next frame once playback has finished or while the movie is paused. Press the  (Menu) button to exit Movie Playback mode and return to the menu screen.



■ One-frame erase

Set the Mode dial to  and use the Arrow pad to display the picture you want to erase. Press the  (Erase) button. A message asking whether you want to erase the picture appears. Make sure that "YES" is selected, then press [OK] button.

■ Protection

Use the Arrow pad to select the picture you want to protect and press the [OK] button to protect the picture. The picture is protected and  appears on the monitor.

■ All-frame erase

Set the Mode dial to . Press the  (Menu) button. Select "CARD SETUP", then . Press the [OK] button. Make sure that "OK" is selected and press the [OK] button.

RECORDING FUNCTIONS

■ Focus lock

When your main subject is not within the AF target marks, follow the procedure below.

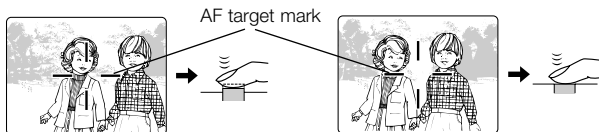

Position your main subject inside the AF target marks, and press the shutter button down halfway.

Recompose the picture while holding the shutter button down halfway. Press the shutter button down fully to take the picture.

■ Zoom

You can use the camera's 3x zoom for telephoto or wide-angle shots. If "DIGITAL ZOOM" is set to "ON" in the shooting menu, you can zoom in to even higher magnifications.

■ Auto flash

When flash is needed, the orange lamp beside the viewfinder lights when you press the shutter button down halfway.

- When the orange lamp beside the viewfinder lights, this indicates that the flash is ready to fire.
- A flashing orange lamp indicates that the flash is charging. Wait until the lamp stops flashing before you press the shutter button.

Flash mode	Function and Purpose
Auto-Flash nothing displayed	Automatically fires in low-light and backlit conditions.
Red-Eye Reduction Flash	Reduces the "red-eye" effect (subject's eyes appearing red).
Forced Flash	Fires for every shot.
Flash Off	Never fires.

■ Exposure compensation

The camera automatically sets the correct exposure for your shots, but you can also adjust the exposure by plus or minus 2 steps in increments of 1/3 of a step. Select a positive compensation value to show white objects more brightly or a negative value to show black objects more intensely black.

■ Sequence mode

Sequential Shooting (): Allows you to take up to five frames in a sequence of sequential shots. Focus, brightness (exposure), and white balance are locked at the first frame.

AF Sequential Shooting (AF ): Allows you to take a sequence of sequential shots. Focus, brightness (exposure), and white balance are measured and updated for each frame.

Self-timer/remote-control (): Allows you to take pictures with the self-timer/remote-control.









Auto bracket (BKT): Allows you to record multiple images with different brightness settings from a single shot. Focus and white balance are set for the first shot and remain fixed during continuous shooting.

■ AE Lock

You can use this feature when you want to set the exposure for one scene and then recompose the shot and use the same exposure settings for the new scene.

■ Spot Metering mode

In Spot Metering mode, the camera measures the brightness of the subject. Spot metering, because it only measures the light levels at the center of the image, allows you obtain the correct exposure for backlit subjects since the exposure is not affected by the background light. The light metering mode changes in the cycle shown below each time you press the  (Spot/Macro) button.

Setting	Function and Purpose
Normal 	Digital ESP metering. Used for normal autofocus photography.
Spot metering mode  	Measures light only at the center of the shot.
Macro mode  	Used for close-up shots.
Macro + Spot metering mode   	Used for spot metering in close-up shots.

PLAYBACK FUNCTIONS

■ Close-up display

Each time you turn the zoom lever towards "T", the image magnification increases one step to 1.5x, 2x, 2.5x and then 3x. Press the Arrow pad (\triangleleft , \triangleright , \triangleup and \triangledown) scrolls around the enlarged image and direction arrows (\blacktriangleleft , \blacktriangleright , \blacktriangleup and \blacktriangledown) appear on each edge of the screen.

■ Index display

By turning the zoom lever towards "W", you can view multiple pictures on one screen. Use the Arrow pad to select a picture to view separately and then turn the zoom lever towards "T". You can use the menu to select the number of pictures to be displayed simultaneously.

■ Viewing images on a TV

You can play back the pictures you have recorded on a TV using the video cable supplied with the camera.

Plug one end of the Video cable into the video output jack (yellow) on the camera. Then plug the other end into the VIDEO IN (yellow) terminal on the TV.

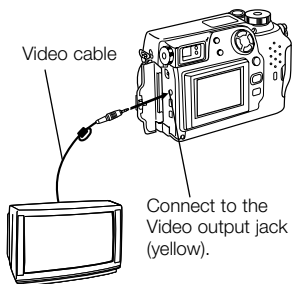



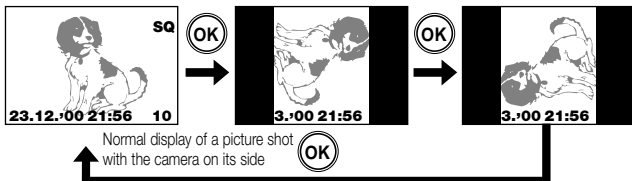

■ Rotating and Checking Vertically Oriented Pictures

If the camera is connected to a TV, a function is provided that rotates pictures so that images shot when the camera was on its side are easier to see. Each time you press the [OK] button, the image changes one step in the following sequence: "Rotated 90° right", "Rotated 90° left", "Not rotated".



- Video images cannot be rotated.

USING MENUS FOR DETAILED ADJUSTMENTS

Press the  (Menu) button and then use the Arrow pad to select a desired menu option. Press  to view the settings for the selected option and then use  or  to select the setting. When you have finished selecting the setting, press the [OK] button or  to return to the previous option. Press the [OK] button again.

Menu screen display

Indicates that there is a preceding screen.

Indicates that there is a subsequent screen.

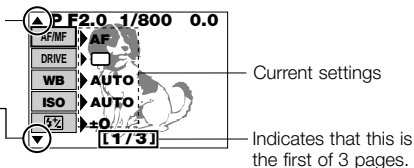

(Example) :

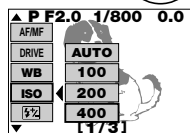
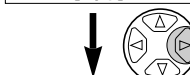
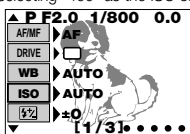

Selecting "400" as the ISO setting

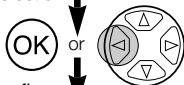

Selection





Confirm

- Note that if you press the  (Menu) button instead of the  button to exit Menu mode, the setting is not saved.

(Example) :

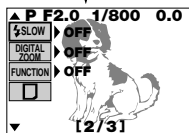
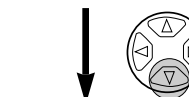
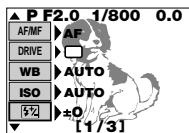
Moving to the second and subsequent menu pages

















- You can move from page 1/3 to page 3/3 by pressing  on the Arrow pad.

SHOOTING MENU OPTIONS

Change the camera to your desired setting. For more details, refer to the software CD's instructions on CD-ROM.

Still picture shooting menu

These options are displayed in the still picture shooting modes (P or A/S/M).

Menu page	Display	Function	Default setting
1/3	AF/MF 	<ul style="list-style-type: none"> •AF MF •Selects Autofocus or Manual Focus. 	AF
	DRIVE 	<ul style="list-style-type: none"> •   BKT •Select this option to use continuous shooting, the self-timer or Auto Bracket. 	Single picture shooting
	WB	<ul style="list-style-type: none"> •AUTO PRE-SET  •    •Sets the white balance for a light source. 	AUTO
	ISO	<ul style="list-style-type: none"> •AUTO 100 200 400 •Sets the ISO setting. 	AUTO
		<ul style="list-style-type: none"> •Setting the intensity of the flash. 	± 0
2/3	 SLOW	<ul style="list-style-type: none"> •OFF  SLOW 1  SLOW 2 •Sets the flash timing to get the best results in shots of night scenes. 	OFF
	DIGITAL ZOOM	<ul style="list-style-type: none"> •OFF ON •Allows you to zoom digitally up to 5x. 	OFF
	FUNCTION	<ul style="list-style-type: none"> •OFF BLACK & WHITE WHITE BOARD BLACK BOARD •Allows dedicated photography modes. 	OFF
		<ul style="list-style-type: none"> •PLAY •Select this setting when you want to use Function SmartMedia cards for tasks such as panorama image creation. 	-

Menu page	Display	Function	Default setting
3/3	CARD SETUP	<ul style="list-style-type: none"> • •Initializes (formats) the card. 	–
	MODE SETUP	<ul style="list-style-type: none"> •SETUP •Sets the camera mode to suit the type of photography. 	–
		<ul style="list-style-type: none"> •TIFF SHQ HQ SQ1 SQ2 •Sets the record mode. 	HQ
	A/S/M MODE	<ul style="list-style-type: none"> •A S M •Sets the functions available when the Mode dial is set to A/S/M. 	A
	AE LOCK	<ul style="list-style-type: none"> •OFF SINGLE MULTI •Allows AE lock or multi-metering to be used. 	OFF





Movie record menu

These menu options are displayed in Movie record mode ().

Menu page	Display	Function	Default setting
1/2	AF/MF	<ul style="list-style-type: none"> •AF MF •Selects Autofocus or Manual Focus. 	AF
		<ul style="list-style-type: none"> •OFF ON •Select this option to take pictures using the self-timer or remote control. 	OFF
	WB	<ul style="list-style-type: none"> •AUTO PRE-SET • •Sets the white balance for a light source. 	AUTO
	ISO	<ul style="list-style-type: none"> •AUTO 100 200 400 •Sets the ISO setting. 	AUTO
	FUNCTION	<ul style="list-style-type: none"> •OFF BLACK & WHITE •Allows black and white photography. 	OFF
2/2	CARD SETUP	<ul style="list-style-type: none"> • •Initializes (formats) the card. 	–
	MODE SETUP	<ul style="list-style-type: none"> •SETUP •Sets the camera mode to suit the type of photography. 	–
	HQ SQ	<ul style="list-style-type: none"> •HQ SQ •Sets the image quality mode. 	HQ



Still picture playback menu

These menu options are displayed when still image frames are being displayed.

Menu page	Display	Function	Default setting
1/1		<ul style="list-style-type: none">• PLAY• Automatically displays successive frames.	-
	INFO	<ul style="list-style-type: none">• ON OFF• Allows you to view photography details for each image.	OFF
	FUNCTION	<ul style="list-style-type: none">• • Allows you to use dedicated function SmartMedia cards to create composite images. This option can only be selected when you are using a dedicated function SmartMedia card.	-
	CARD SETUP	<ul style="list-style-type: none">•  • Erases all the frames on a card or initializes (formats) the card.	-
	MODE SETUP	<ul style="list-style-type: none">• SETUP• Sets the camera mode to suit the type of photography.	-





Movie playback menu



These menu options are displayed when you are playing back a movie.





Menu page	Display	Function	Default setting
1/1	MOVIE PLAY	<ul style="list-style-type: none">•START•Play back movie pictures.	–
	INFO	<ul style="list-style-type: none">•OFF ON•Allows you to view photography details for the movie (date and time, file name, etc.).	OFF
	FUNCTION	<ul style="list-style-type: none">•MOVIE INDEX MOVE EDIT•Allows you to edit a movie or create an index listing the movie details.	–
	CARD SETUP	<ul style="list-style-type: none">•  •Erases all the frames on a card or initializes (formats) the card.	–
	MODE SETUP	<ul style="list-style-type: none">•SETUP•Sets the camera mode to suit the type of photography.	–



LIST OF MODE SETTING

Change the camera to your desired setting. For more details, refer to the instructions on the software CDs supplied with the camera.

Displayed mode*			Setting	Function	Default setting
P					
O	O	O	ALL RESET	Determines the camera status when you switch the camera on.	ON
O	O			Makes fine adjustments to the white balance.	RED...◆...BLUE
O	O		SHARPNESS	Sets the image clarity.	NORMAL
O	O		CONTRAST	Sets the image contrast.	NORMAL
O			TIFF	Sets the quality for the TIFF quality mode.	1600 × 1200
O			SQ1	Sets the quality for the SQ1 quality mode.	1024 × 768 NORMAL
O			SQ2	Sets the quality for the SQ2 quality mode.	640 × 480 NORMAL
O			FLASH	Sets the flash firing settings when an external flash is mounted on the camera.	IN+ 
O	O	O		Sets the volume of the tones emitted during camera operation.	LOW
O			AF MODE	Sets the system used for focusing in Autofocus mode.	NORMAL
O			FULL-TIME AF	Allows you to specify that the camera repeatedly focuses without the shutter button being pressed down halfway.	OFF

* P (A/S/M is as same as "P") denotes Still Picture Shooting mode,  denotes Movie record mode, and  denotes Picture playback mode or Movie playback mode. "O" indicates that the setting is displayed in that mode.



















Displayed mode*			Setting	Function	Default setting
P					
<input type="radio"/>	<input type="radio"/>	<input type="radio"/>	REC VIEW	Specifies whether the recorded image is displayed after the picture is taken and whether the screen for saving or discarding the image appears.	ON
<input type="radio"/>	<input type="radio"/>	<input type="radio"/>	FILE NAME	Sets the recording method used for file names recorded on the SmartMedia card.	RESET
<input type="radio"/>	<input type="radio"/>	<input type="radio"/>		Sets the monitor brightness.	-...◆...+
<input type="radio"/>	<input type="radio"/>	<input type="radio"/>		Sets the date and time.	-
<input type="radio"/>	<input type="radio"/>	<input type="radio"/>	m/ft	Specifies the unit of length used for setting the focal distance.	m
<input type="radio"/>	<input type="radio"/>	<input type="radio"/>	<input type="radio"/> 	Sets the number of frames per screen in Index Display mode.	9

* "P" (A/S/M is as same as "P") denotes Still Picture Shooting mode, " " denotes Movie record mode, and " " denotes Picture playback mode or Movie playback mode. "O" indicates that the setting is displayed in that mode.

PRINTING PICTURES

The DPOF system allows you to record information specifying which images are to be printed and how many copies of each. This information is recorded on the card used to store the pictures and allows the specified pictures to be automatically printed by a printer or photo lab that supports the DPOF system. Note that print orders cannot be set for images marked with the  icon.

■ Single print order

Use the Arrow pad and display any still picture. Press the . Use  or  on the Arrow pad to select  and then press the [OK] button. Use the Arrow pad to display the image for which you want to set the print order. Press the [OK] button. Press  or  to select . Press  or  to set the number of copies. Press  or  to select . Press  or  to select "DATE" or "TIME" or "NO". Press  or  to select . Press  or  to select "YES" or "NO". When you have completed the settings, press the [OK] button. Press the Print button to return to Display mode.

■ All-print order



Allows you to store print data for all the pictures on the card, as well as allowing you to choose how many prints you want.

■ Trimmed print order

This function allows you to enlarge and print a portion of a picture.

■ Resetting print reserve

This resets all the print reserve settings for images saved in a card. Press . The print order setting screen is displayed. If there are no pictures on the card, this screen is not displayed.

Press   to select "RESET", then press the [OK] button. To keep the print order select "KEEP" and press the [OK] button.

Note:

- You cannot connect the camera directly to printers that support direct printing, such as the Olympus P-300E digital printer, to print images.
- You cannot use this camera to change DPOF order details specified using another device. Use the original device to modify the orders. If a card contains files with DPOF orders set on another device, using this camera to specify new orders may erase the previous orders.

DOWNLOADING IMAGES TO YOUR COMPUTER

■ Downloading pictures directly from a card

Card adapters enable you to capture images on your personal computer without using any dedicated software.

For the latest information on available adapters consult our Customer Support Center.

Computer type	Required device
Equipped with a 3.5-inch floppy disk drive	Floppy Disk Adapter (optional)
Equipped with a PC card slot	PC Card Adapter (optional)
Equipped with a USB interface	SmartMedia Reader/Writer (optional)

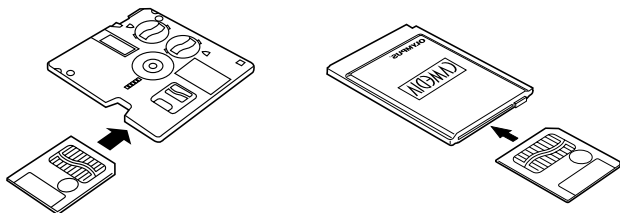

Note:

- Depending on factors such as your personal computer hardware and software configuration and the storage capacity, you may not be able to use the devices listed here. Check beforehand for compatibility issues.
- Images downloaded to your computer can be viewed using the enclosed CAMEDIA Master software. You can also view the images using any graphics software that supports JPEG images (Paint Shop Pro, Photoshop, etc.) or web browser software (Netscape Communicator, Microsoft Internet Explorer, etc.). Refer to the manual for the respective software application for details.

For more details, refer to the software CD's Reference Manual on CD-ROM

■ Cable connection

You can use communication functions to download image data directly from a memory card installed in the camera to a computer connected to the camera via the camera's USB connector. To use this method, the preparations described below are required. Note that the method you can use differs depending on your computer system hardware and software.

Refer to the CAMEDIA Master online manual for details.

PC hardware/software	Connection	Connection requirements	
		Connection cable	Communications software
Windows 2000 Professional or Windows Me, Mac OS 8.6 (*1) or 9	USB	USB cable	None required
Windows 98 or Windows 98 Second Edition	USB	USB cable	USB driver (*1)

- *1:
- The USB driver is included on the CAMEDIA Master 2.5 CD-ROM. The latest version USB driver can also be downloaded from the Olympus web site.
 - To use the communications functions with Mac OS 8.6, USB MASS Storage Support 1.3.5 is required. Contact Apple Computer, Inc. for information on obtaining USB MASS Storage Support 1.3.5.
 - When a USB connection is used, file management software such as Windows Explorer can be used to download and delete image data.

For more details, refer to the software CD's Reference Manual on CD-ROM

ERROR CODES

Error codes appear when there is a problem with the camera.
Error codes displayed on the control panel will flash.

Control panel display	Monitor display	Meaning	Response
A rectangular display area containing the characters '-0-' in a stylized font.	CARD COVER OPEN	The card cover is open.	Insert a card and close the cover.
A rectangular display area containing the text 'NO CARD' and three dashes '---' below it.	NO CARD	No card is inserted, or the camera cannot recognize the card.	Insert a card or insert the card again.
A rectangular display area containing the text 'CARD FULL' and a small icon of a card with a slash through it.	CARD FULL	The number of storable pictures is 0 so no more pictures can be taken.	Replace the card or erase unwanted pictures.
A rectangular display area containing the characters '-P-' in a stylized font.	WRITE PROTECT	Writing to the card is prohibited.	To take pictures, remove the write-protect sticker.
A rectangular display area containing the characters '-E-' in a stylized font.	CARD ERROR	You cannot record, display or erase images on the card.	If the card is dirty, wipe it with a clean tissue and insert the card again. Alternatively, format the card. If this still does not correct the problem, the card cannot be used.
A rectangular display area that is empty, with the text '(No display)' written below it.	PICTURE ERROR	The recorded images cannot be displayed on this camera.	Use the image processing software on your computer to display the images. If this is not successful, some of the image files are damaged.

Control panel display	Monitor display	Meaning	Response
	(Formatting screen)	The card is not formatted.	Format the card.
	NO PICTURE	There are no pictures on the card, so there is nothing to display.	Insert a card that contains images.
	CARD FULL	There is no free space on the card, so you cannot record print data.	Replace the card or erase unwanted pictures.

Optional items

- Photo Printers For Olympus Digital Cameras
- AC Adapter
- Leather Camera Case
- Leather SmartMedia Case
- Standard SmartMedia Cards (8/16/32/64 MB)
- Special Function SmartMedia Cards - Template Card
- Remote control
- FL-40 external flash
- Flash bracket
- Bracket cable
- Floppy Disk Adapter
- PC Card Adapter
- NiMH Batteries
- NiMH Battery Charger
- USB SmartMedia Reader/Writer

Visit the Olympus home page (<http://www.olympus-europa.com>) for the latest information on optional items.

as of October 2000

SPECIFICATIONS

Product type:	Digital camera (for shooting and displaying)
Recording System	
Still images:	Digital recording, JPEG (DCF-compliant), TIFF (uncompressed), DPOF-compliant
Movies:	QuickTime Motion-JPEG-compliant
Recording media:	3 V (3.3 V); 4, 8, 16, 32, or 64 MB SmartMedia card
No. of available shots (using a 8 MB card):	
	Approx. 1 frame (TIFF: 1600 x 1200)
	Approx. 7 frames (SHQ)
	Approx. 16 frames (HQ)
	Approx. 38 frames (SQ1: NORMAL)
	Approx. 82 frames (SQ2: NORMAL)
Erase:	One-Frame erase, All-Frames erase
Image pickup element:	1/2 inch CCD solid-state image pickup 2,110,000 pixels (total)
Resolutions:	1600 x 1200 pixels (TIFF/SHQ/HQ) 1024 x 768 pixels (TIFF/SQ1) 640 x 480 pixels (TIFF/SQ2)
White balance:	Full Auto TTL (iESP Auto), Quick Reference, Preset (Daylight, Overcast, Tungsten Light, Fluorescent)
Lens:	Olympus lens 7.1 to 21.3 mm, F/1.8 to F/2.6, 10 elements in 7 groups (equivalent to 40-120 mm on a 35 mm camera)
Light metering:	Spot metering or Digital ESP metering using the image pickup element
Exposure control (photography modes):	
	Program Auto, Aperture Priority, Shutter Priority and Manual
Aperture:	W: F/1.8 to F/10.0 T: F/2.6 to F/10.0
Shutter speeds:	Coupled with mechanical shutter
Still images:	Program Auto: 1-1/800 sec. Aperture Priority, Shutter Priority: 4-1/800 sec. Manual: 16-1/800 sec.
Movie:	1/30-1/10000 sec.

Effective range:	0.8 m to ∞ (normal photography) 0.2 m to 0.8 m (Macro mode)
Viewfinder:	Optical real image viewfinder (Autofocusing marks), Monitor
Monitor:	1.8-inch TFT color LCD display
Monitor resolution:	Approx. 114,000 pixels
On-screen display:	Date/Time, Frame number, Protect, Record mode, Battery check, Image information, Print ordering, Menu settings, etc.
Flash charging time:	Approx. 6 sec. (at normal temperature with new batteries)
Effective flash range:	W: Approx. 0.8 m to 5.6 m T: Approx. 0.2 m to 3.8 m
Flash modes:	Auto-Flash (flash fires automatically in low light and backlighting), Red-eye Reduction, Forced Flash, Flash Off
Control panel display:	Recording mode, Number of storable pictures, Card error, Flash mode, Flash intensity control, Battery check, Sequence mode, Exposure compensation, Spot Metering mode, White balance, ISO setting, Self-timer/Remote control, Macro mode, Slow synchro, Auto bracket, Card writing, Manual focus
Autofocus:	TTL-type AF, Spot AF, Contrast-detection system Focusing adjustment range : 0.2 m to ∞
Self-timer:	12-sec. delay
External connectors:	DC IN jack, Video output jack (PAL format), USB connector (USB 1.0-compliant), 5-pin external flash socket
Date/time:	Recorded simultaneously with picture data
Automatic calendar function:	Self-correcting to 2030
Calendar battery:	Uses main camera battery (with internal capacitor for backup)

Operating environment

Temperature: 0-40 °C (operating), -20 to 60°C (storage)

Humidity: 30-90 % (operating), 10-90 % (storage)

Power supply: For batteries, use 2 CR-V3 lithium battery packs, or 4 AA-size NiMH, Ni-Cd, alkaline or lithium batteries.

Do not use Zinc-carbon batteries.

AC adapter (optional)

Dimensions (W x H x D): 109.5 x 76.4 x 69.6 mm (4.3" x 3.0" x 2.7")
(excluding attachments)

Weight: 307 g (excluding batteries and SmartMedia card)

Specifications are subject to change without any notice or obligation on the part of the manufacturer.



TABLE DES MATIÉ

PRÉPARATIFS	42
FUNCTIONS DE BASE	52
FUNCTION D'ENREGISTREMENT	58
FUNCTIONS ECRAN	60
IMPRESSION DES IMAGES	68
TÉLÉCHARGEMENT DES IMAGES VERS VOTRE ORDINATEUR	69
CODES D'ERREUR	71
FICHE TECHNIQUE	73

PRÉPARATIFS

CONTENU

Appareil photo



Bouchon d'objectif



Bandoulière

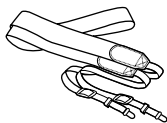

Pile d'alimentation au lithium CR-3V (2)

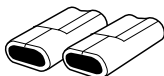

Câble Vidéo

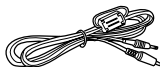

Câble USB



Instructions
(Manuel de base/ Guide de démarrage rapide)

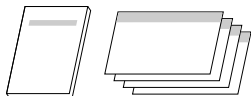

Cordon du bouchon d'objectif

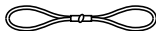

Carte de garantie



CD du logiciel
(avec le logiciel d'installation du pilote USB Windows 98/Manuel de Référence)

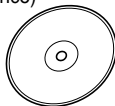

Carte SmartMedia
(1)



Etui antistatique de la SmartMedia



Mode d'emploi de la SmartMedia



Autocollants de protection contre l'écriture (4)



Étiquettes SmartMedia (2)



FIXATION DE LA BANDOULIÈRE

Passez la bandoulière par la boucle et la fixation comme indiqué par les flèches sur l'illustration. Vérifiez ensuite si la bandoulière ne se desserre pas et ne se détache pas lorsque vous tirez dessus.

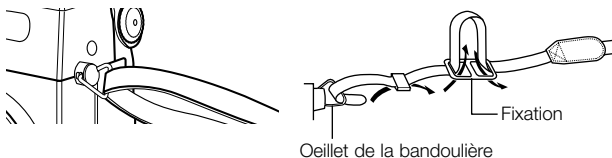

NOMENCLATURE DES PIÈCES

■ Appareil photo

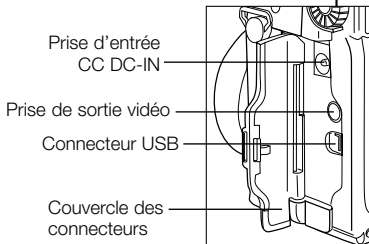
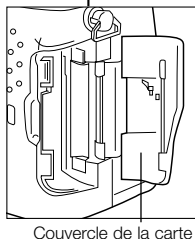
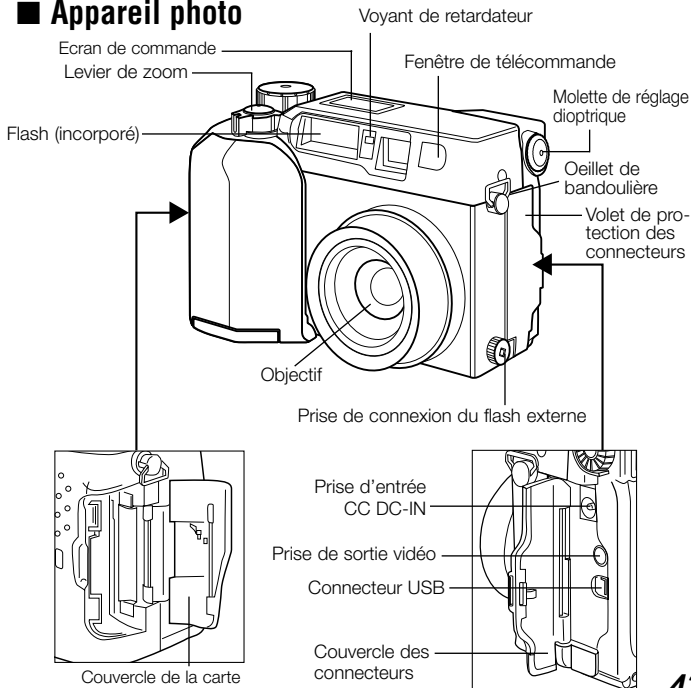

■ Appareil photo

⚡ (Touche de mode de flash)

🗑️ (Touche d'effacement)

🔍/📷 (Touche Spot /Gros plan macro)

🖨️ (Touche Impression)

Molette Mode

Molette fléchée

Déclencheur

Visueur

Ecran ACL

Couvercle du compartiment des piles

Vue de dessous

Ⓞ (Touche [OK])

Ⓜ️ (Touche mémorisation AE)

🛡️ (Touche de protection)

📷 (Touche de l'écran ACL)

💡 (Voyant d'accès de carte)

☰ (Touche Menu)

Cureuseur d'ouverture/fermeture du compartiment des piles

Embase fileté de trépied

■ Visueur

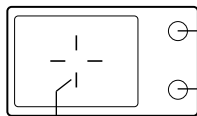

Cible d'autofocus

Voyant orange

Voyant vert

■ Affichage de l'écran de commande

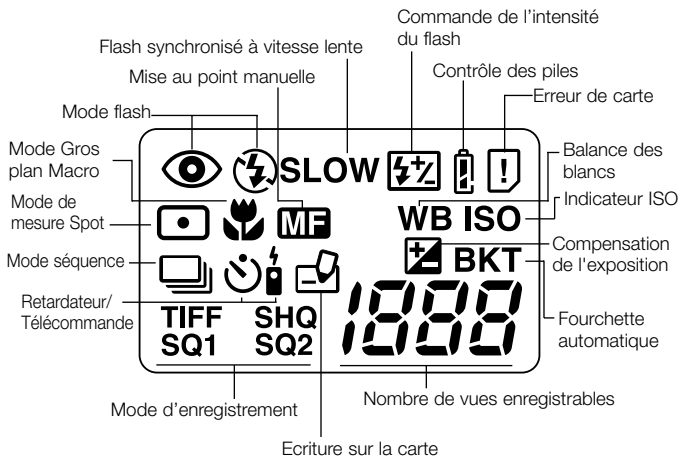

■ Affichage de l'écran ACL

(Pendant le tournage)

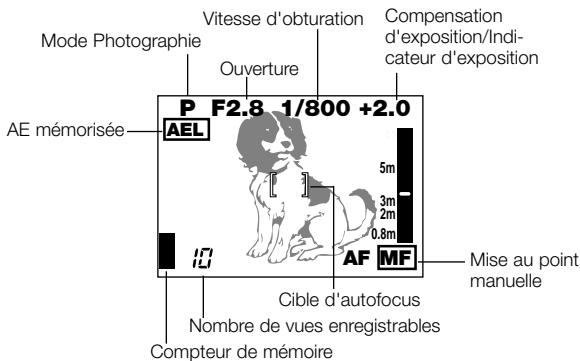

(Pendant l'affichage)

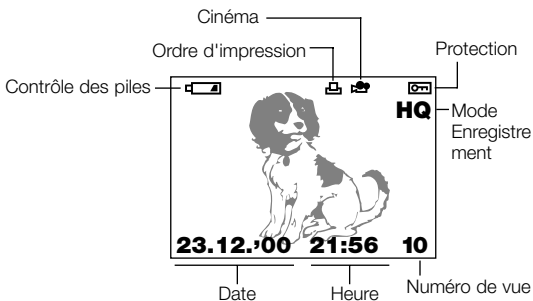

Affichage des informations sur l'image

■ Affichage d'informations pour les photos

Lorsque vous réglez l'affichage d'information sur "ON", l'information suivante apparaît sur l'écran ACL.

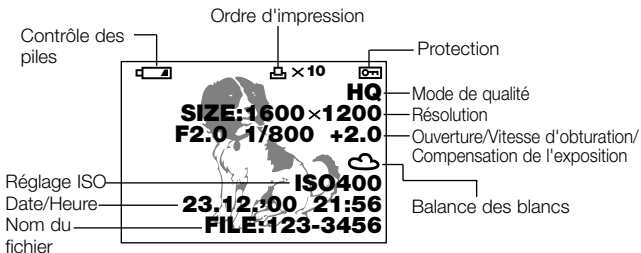

■ Affichage d'informations pour les films

Pendant la lecture du film

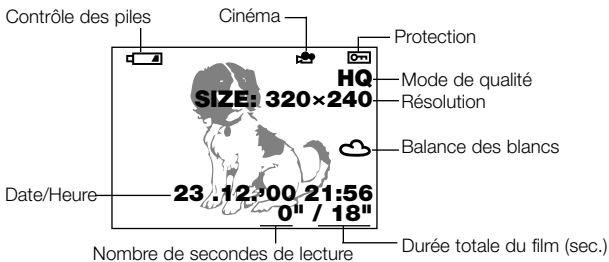

Lorsqu'une image est sélectionnée



MISE EN PLACE DES PILES

Vérifiez si l'appareil photo est hors tension et chargez les piles comme indiqué sur les illustrations ci-dessous. Notez que les piles d'alimentation au lithium CR-V3 ne sont pas rechargeables.

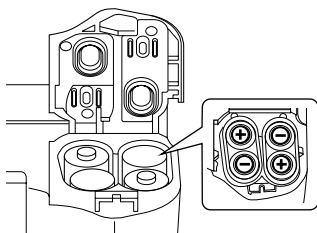
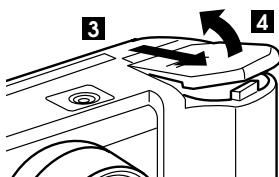
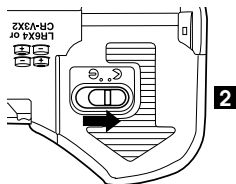
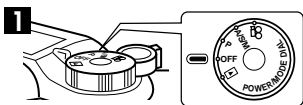

5 En utilisant des piles AA

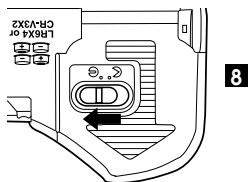
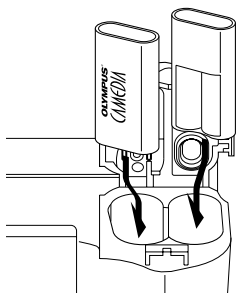
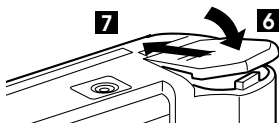

5 Si vous utilisez des piles d'alimentation au lithium

■ Durée de vie des piles d'alimentation au lithium

Photographie/Affichage	Conditions	Durée de vie
Nombre de photos	①	Environ 400
Durée de lecture	②	Environ 360 minutes

* Les chiffres indiqués dans le tableau sont donnés à titre de référence uniquement. Les résultats réels peuvent être différents.

- ① Deux prises de vues en continu répétées à 10 minutes d'intervalle par température normale (25°C).
Flash utilisé pour 50% des photos, zoom avant et arrière de l'objectif pour chaque prise de vues, AF plein temps et zoom numérique désactivés. (Aucune image affichée et pas de communication avec un ordinateur.)
- ② Affichage continu en mode de lecture automatique, remise de l'appareil photo sous tension de manière répétée après sa mise hors tension automatique, puis redémarrage automatique de l'affichage.

■ Utilisation du courant secteur domestique

Vous aurez besoin de l'adaptateur secteur en option pour brancher l'appareil photo à une prise de courant secteur ordinaire.

Consulter le revendeur Olympus le plus proche ou un centre de service pour des détails.

MISE EN PLACE ET RETRAIT DE LA SMARTMEDIA

Utilisez une carte SmartMedia Olympus ou une carte 3 volts (3,3V) disponible dans le commerce. Les cartes d'une autre marque qu'Olympus ou qui ont été formatées sur un ordinateur ou un autre appareil doivent tout d'abord être formatées avec l'appareil photo.

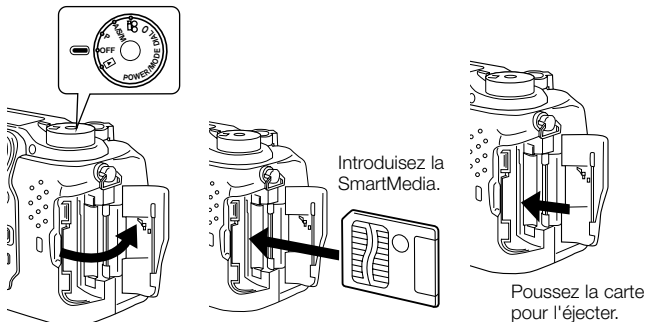

UTILISATION DE LA MOLETTE MODE

Vous pouvez changer le mode en tournant la molette Mode sur le côté supérieur droit de l'appareil photo. Retirez toujours le bouchon d'objectif avant de mettre l'appareil photo sous tension.

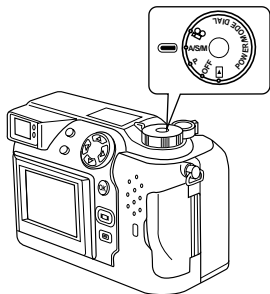

Modes de l'appareil photo

"P" et "A/S/M" (Mode Photographie fixe)

Réglez la molette Mode sur "P" ou "A/S/M" pour mettre l'appareil photo en mode Photographie fixe.

En mode "P" (Programme), l'appareil photo sélectionne automatiquement l'ouverture et la vitesse d'obturation optimales et vous permet ainsi de prendre de superbes photos uniquement en appuyant sur le déclencheur.

"A/S/M" (mode Photographie fixe) vous permet de choisir entre le mode Priorité à l'ouverture, le mode Priorité à la vitesse et le mode Manuel à partir du menu de Photographie fixe. Vous pouvez ainsi sélectionner vos réglages de photographies personnels pour obtenir l'effet désiré.

"" (Mode Cinéma)

Réglez la molette Mode sur "" pour mettre l'appareil photo en mode Cinéma. Ce mode vous permet de tourner des films.







"OFF" (Arrêt)

Réglez la molette Mode sur "OFF" pour mettre l'appareil photo hors tension.

"" (Mode Affichage)

Réglez la molette Mode sur "" pour mettre l'appareil photo en mode Affichage et visionner ainsi des images enregistrées sur une carte SmartMedia.

RÉGLAGE DE LA DATE ET DE L'HEURE

Appuyez sur la touche  (Menu) pour afficher le menu. Appuyez sur  ou  de la molette fléchée pour sélectionner MODE SETUP, appuyez sur  et ensuite sur la touche [OK]. Reportez-vous aux illustrations présentées ci-dessous. Si la carte ne contient pas d'images enregistrées lorsque la molette Mode est réglée sur , l'écran du menu n'apparaît pas lorsque vous appuyez sur la touche  (Menu).

Retirez toujours le bouchon d'objectif avant de mettre l'appareil photo sous tension.

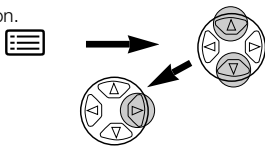

Menu d'enregistrement d'images fixes

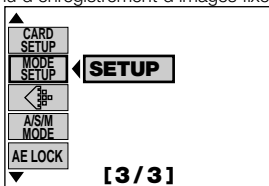

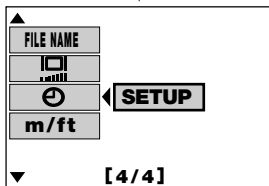
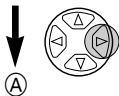
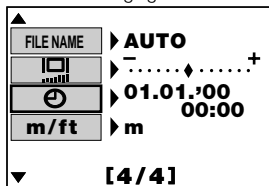

Ecran de réglage de mode

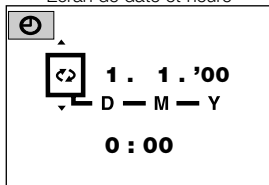

Ecran de date et heure



  : Pour passer à la vue suivante.

  : Pour se déplacer sur la droite.

● L'année 2000 est attachée comme '00.

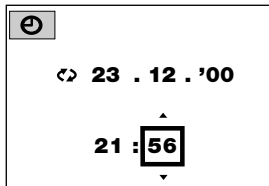

FONCTIONS DE BASE

MISE SOUS ET HORS TENSION DE L'APPAREIL PHOTO

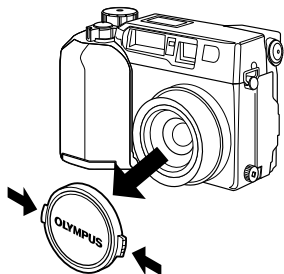

Pour mettre l'appareil photo sous tension, retirez le bouchon d'objectif et déplacez la molette Mode sur n'importe quel réglage sauf OFF.

Pour mettre l'appareil photo hors tension, réglez la molette Mode sur OFF. Remettez toujours le bouchon d'objectif en place lorsque vous n'utilisez pas l'appareil photo.

PRISE DE PHOTOS AVEC L'ECRAN ACL

Appuyez sur la touche  (Ecran) pour allumer l'écran. Composez votre photo en regardant l'image à l'écran et prenez ensuite la photo en procédant de la même manière qu'avec le viseur.

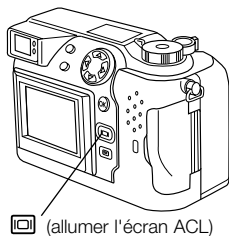

VÉRIFICATION DE L’AFFICHAGE

■ Vérification de la charge restante des piles

Le niveau de charge restante des piles est affiché sur l'écran de commande lorsque vous mettez l'appareil photo sous tension. Lorsque la charge restante est faible, remplacez par des piles neuves. Si vous utilisez des piles NiMH ou Ni-Cd, rechargez-les.

Ecran de commande

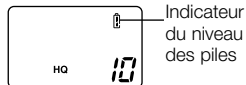

🔋 s'allume (et s'éteint automatiquement).

Les piles ont une charge suffisante et vous pouvez prendre des photos.

🔋 clignote et les autres icônes de l'écran de commande sont affichées normalement.

La charge des piles est faible et les piles doivent être remplacées. Vous pouvez encore prendre des photos mais les piles peuvent être épuisées au cours d'une photo.

🔋 clignote (et disparaît après 12 secondes) et les autres icônes disparaissent également sur l'écran d'affichage.

Les piles sont épuisées et doivent être immédiatement remplacées.

■ Vérification des prises de vues/durée disponibles

Lorsque vous mettez l'appareil photo sous tension avec la molette Mode réglée sur "P" ou "A/S/M", le nombre de prises de vues enregistrables est affiché sur l'écran de commande. (Lorsque vous mettez l'appareil photo sous tension avec la molette Mode réglé sur , la durée de tournage disponible est affichée (en secondes).

Mode Photographie fixe

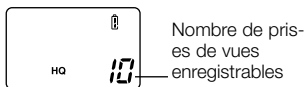

Mode Cinéma

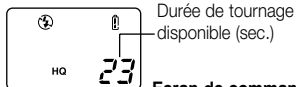

Ecran de commande

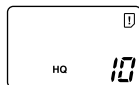

Visueur



Voyant vert

Lorsque le nombre de prises de vues enregistrables est à 0, l'appareil photo émet un bip d'avertissement, le voyant vert à côté du viseur clignote et le message "CARD FULL" (carte pleine) apparaît sur l'écran ACL. La même chose se produit lorsque vous mettez l'appareil photo sous tension la fois suivante. Dans ce cas, chargez une carte neuve ou une carte qui n'est pas pleine. Vous pouvez également effacer des images indésirées sur une carte pour ménager de l'espace libre.

■ Nombre d'images fixes disponibles (enregistrées avec le son)

Mode de qualité		Résolution	Format de fichier	Capacité de la mémoire			
				8Mo	16Mo	32Mo	64Mo
TIFF		1600x1200	TIFF	1	2	5	11
		1024x768		3	6	13	27
		640x480		8	16	33	67
SHQ		1600x1200	JPEG	7	14	29	58
HQ				16	31	64	128
SQ1	Haute (qualité)	1024x768	JPEG	13	26	53	107
	NORMAL			38	76	153	306
SQ2	Haute (qualité)	640x480	JPEG	32	66	132	265
	NORMAL			82	165	331	664

■ Durée de tournage disponible (secondes)

Mode de qualité	Résolution	Capacité de la mémoire	
		4Mo	8 Mo ou plus
HQ	320 x 240	14	18
SQ	160 x 120	62	80

- Ce tableau présente les durées maximum des films tournés en appuyant une fois à fond sur le déclencheur et en tournant en continu. La durée de tournage disponible indiquée sur l'écran de commande et sur l'écran ACL correspond à la durée restante pendant laquelle vous pouvez enregistrer des données sur la carte actuelle.

RÉGLAGE DU VISEUR

Tournez la molette de réglage dioptrique jusqu'à ce que vous voyiez clairement la cible d'autofocus.

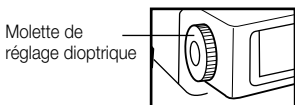

Cible d'autofocus

Viseur

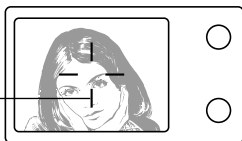

PRISE DE VUES

Le déclencheur peut être manœuvré en deux temps. Entraînez-vous à son utilisation avant de prendre des photos.

1 Appuyez légèrement sur le déclencheur (à mi-course).

- La mise au point et la luminosité de l'image (exposition) sont mémorisées.
- Le voyant vert à côté du viseur s'allume.
- Pour faire la mise au point sur un sujet qui n'est pas à l'intérieur de la cible autofocus, utilisez la mise au point mémorisée.

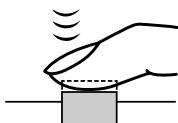

Déclencheur

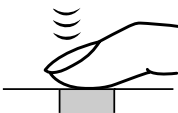

2 Appuyez à fond sur le déclencheur (entièrement).

- L'appareil prend la photo et émet un bref double bip.
- Le voyant d'accès à la carte clignote lorsque l'image est enregistrée sur la carte.

Viseur



Voyant vert (clignote)

■ En prenant une image fixe

- L'appareil photo émet un bref double bip lorsqu'il a fini de prendre la photo.
- Lorsque le voyant vert à côté du viseur s'arrête de clignoter, l'appareil photo est prêt pour la photo suivante.
- La prise de vues en série est disponible si le bloc mémoire montre qu'il y a de la place sur la carte.
- Lorsque la mémoire tampon est pleine, le bloc de mémoire supérieur s'allume et il n'est plus possible de prendre de photos.

Ecran ACL

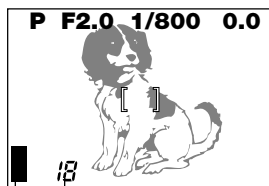

Nombre de prises de vues enregistrables

Compteur de mémoire



Aucune photo prise



1 prise de vue



2 prises de vue ou plus



Pas de photographie possible

- Ne jamais ouvrir le couvercle du logement de la carte, éjecter la carte, retirer les piles ou débrancher l'adaptateur secteur lorsque le voyant d'accès à la carte clignote. Ceci pourrait non seulement empêcher l'enregistrement de la photo en cours, mais également détruire les images enregistrées sur la carte.

■ Enregistrement de films

Pour commencer le tournage, appuyez à fond sur le déclencheur. Pour l'arrêter, appuyez de nouveau sur le déclencheur.

- Si le voyant vert clignote, la mise au point et l'exposition ne sont pas mémorisées. Pour faire la mise au point sur un sujet qui n'est pas au centre de la photo, utilisez la mise au point mémorisée.

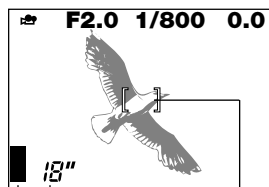



Durée de tournage disponible

Compteur de mémoire

De la cible d'autofocus

■ Affichage d'images

Appuyez deux fois rapidement sur la touche  (Ecran) pour allumer l'écran et afficher l'image la plus récente. Vous pouvez également regarder vos photos en sélectionnant  sur la molette Mode. (Affichage d'une seule vue)





▷ : Affiche l'image suivante.

◁ : Affiche l'image précédente.



△ : Retourne 10 vues en arrière.

▽ : Passe 10 vues avant.

■ Lecture de films

Utilisez la molette fléchée pour sélectionner une image avec l'icône  et appuyez ensuite sur la touche  (Menu). Sélectionnez "MOVIE PLAY", appuyez sur  pour sélectionner "START" et appuyez ensuite sur la touche [OK]. Le voyant d'accès à la carte clignote et la lecture du film commence. Pour effectuer une pause de lecture, appuyez sur la touche [OK]. Appuyez de nouveau pour reprendre la lecture. Utilisez la molette fléchée pour afficher la vue précédente ou suivante une fois que la lecture est terminée ou pendant une pause du film. Appuyez sur la touche  (Menu) pour sortir du mode de lecture du film et pour revenir à l'écran du menu.



■ Réservez d'impression d'une seule image

Réglez la molette Mode sur  et utilisez la molette fléchée pour afficher l'image que vous désirez effacer. Appuyez sur la touche  (Effacement). Un message apparaît pour vous demander si vous désirez effacer l'image. Assurez-vous que "YES" a été sélectionné et appuyez ensuite sur la touche [OK].

■ Protection

Utilisez la molette fléchée pour sélectionner l'image que vous désirez protéger et appuyez sur la touche [OK] pour protéger l'image. L'image est protégée et  apparaît à l'écran.

■ Effacement de toutes les vues

Réglez la molette de mode sur . Appuyez sur  (Touche Menu). Sélectionnez "CARD SETUP", puis . Appuyez sur la touche [OK]. Vérifiez si "OK" est sélectionné et appuyez sur la touche [OK].

■ FONCTION D'ENREGISTREMENT

■ Mémorisation de la mise au point

Suivre la procédure ci-dessous si votre sujet principal n'est pas dans les repères de mise au point automatique.

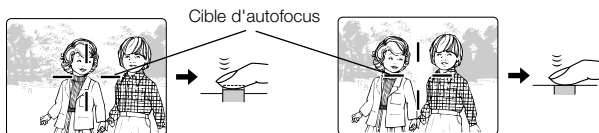

Placez le sujet principal dans la cible Repères d'autofocus à mi-course sur le déclencheur.

Recomposez la photo tout en maintenant le déclencheur enfoncé à mi-course. Appuyez à fond sur le déclencheur pour prendre la photo.

■ Zoom

Vous pouvez utiliser le zoom 3x de l'appareil photo pour prendre des vues en téléobjectif ou grand angle. Si "DIGITAL ZOOM" est réglé sur "ON" dans le menu photographie, vous pouvez effectuer un zoom avec des agrandissements encore supérieurs.

■ Flash automatique

Lorsque le flash est nécessaire, le voyant orange à côté du viseur s'allume lorsque vous appuyez à mi-course sur le déclencheur.

- Lorsque le voyant orange à côté du viseur s'allume, ceci indique que le flash est prêt à se déclencher.
- Le voyant orange clignotant indique que le flash est en train de se charger. Attendez que le voyant s'arrête de clignoter avant d'appuyer sur le déclencheur.

Mode de flash	Fonction et objectif
Flash Auto, Aucun affichage	Se déclenche automatiquement en conditions de faible éclairage et de contre-jour.
Flash avec réduction des yeux rouges	Réduit l'effet "yeux rouges" (les yeux du sujet apparaissent en rouge).
Flash forcé	Se déclenche pour chaque photo.
Flash débrayé	Ne se déclenche jamais.

■ Compensation d'exposition

L'appareil photo règle l'exposition correcte pour les photos mais vous pouvez également régler l'exposition de plus ou moins deux pas par incréments de 1/3 de pas. Sélectionnez une valeur de compensation positive pour présenter plus clairement les objets blancs ou une valeur négative pour intensifier les objets noirs.

■ Mode séquence

Prise de vues en séquence (): Elle vous permet de prendre jusqu'à cinq photos lors d'une séquence de prise de vues en séquence. La mise au point, la luminosité (exposition) et la balance des blancs sont mémorisées pendant la première vue.

Prise de vues AF en séquence (AF ): Elle vous permet de prendre une séquence de prises de vues en séquence. La mise au point, la luminosité (exposition) et la balance des blancs sont mesurées et mises à jour pour chaque vue.

Retardateur/télécommande (): Ils vous permettent de prendre des photos avec le retardateur ou la télécommande.







Variation automatique (BKT): Elle vous permet d'enregistrer plusieurs images avec différents réglages de luminosité pour une même vue. La mise au point et la balance des blancs sont réglées pour la première vue et restent fixes pendant la prise de vues en continu.

■ AE mémorisée

Vous pouvez utiliser cette fonction lorsque vous désirez régler l'exposition pour une scène et recomposer ensuite la photo et utiliser les mêmes réglages d'exposition pour la nouvelle scène.

■ Mode de mesure spot

En mode de mesure spot, l'appareil photo mesure la luminosité du sujet. La mesure spot ne mesurant les niveaux de lumière qu'au centre de l'image, elle vous permet d'obtenir une exposition correcte pour les sujets en contre-jour puisque l'exposition n'est pas affectée par le contre-jour. Le mode de mesure de la lumière change selon le cycle indiqué ci-dessous à chaque fois que vous appuyez sur la touche  (Spot/Gros plan macro).

Réglage	Fonction et objectif
Normal 	Mesure ESP numérique. Utilisé pour la photographie en autofocus normale.
Mode de mesure spot  	Mesure la lumière uniquement au centre de la photo.
Mode Gros plan macro  	Utilisé pour les photos en gros plan.
Mode Gros plan macro + mesure spot  	Utilisé pour les photos en gros plan avec mesure spot.

FONCTIONS ECRAN

■ Affichage Gros plan

A chaque fois que vous tournez le levier de zoom sur "T", l'agrandissement de l'image augmente d'une étape jusqu'à 1,5x, 2x, 2,5x et 3x. Appuyez sur la molette fléchée (◀, ▶, ▲ et ▼) défilent autour de l'image agrandie et les flèches de direction ◀, ▶, ▲ et ▼ apparaissent dans chaque coin de l'écran.

■ Affichage de l'index

Si vous tournez le levier de zoom sur "W", vous pouvez regarder plusieurs images sur un même écran. Utilisez la molette fléchée pour sélectionner l'image que vous désirez regarder séparément et tournez ensuite le levier de zoom sur "T". Vous pouvez utiliser le menu pour sélectionner le nombre de photos à afficher simultanément.

■ Visionnement des images sur un téléviseur

Vous pouvez lire les images et le son que vous avez enregistrés sur un téléviseur à l'aide du câble vidéo fourni avec l'appareil photo.

Branchez une extrémité du câble vidéo dans la prise VIDÉO OUT (jaune) de l'appareil photo. Branchez l'autre extrémité dans les prises VIDEO IN (jaune) du téléviseur.

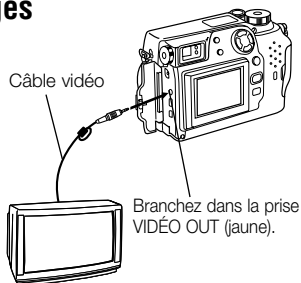





■ Rotation et contrôle de vues en format vertical

Si l'appareil photo est branché à un téléviseur, une fonction permet de tourner les images de façon à ce que les images prises avec l'appareil photo sur le côté soient plus faciles à lire. A chaque pression sur la touche [OK], l'image est modifiée dans l'ordre suivant : "Rotation 90° à droite", "Rotation 90° à gauche", "Sans rotation".



- Les images des films ne peuvent pas être tournées.

COMMENT UTILISER LE MENU

Appuyez sur la touche  (Menu) et utilisez ensuite la molette fléchée pour sélectionner l'option de menu désirée. Appuyez sur  pour visionner les réglages de l'option sélectionnée et utilisez ensuite  et  pour sélectionner le réglage. Lorsque la sélection du réglage est terminée, appuyez sur la touche [OK] ou sur  pour revenir à l'option précédente. Appuyez de nouveau sur la touche [OK].

Affichage de l'écran du menu

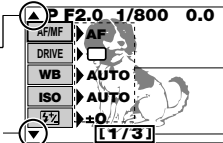

Indique qu'il y a un écran précédent.

Indique qu'il y a un écran suivant.

Réglages actuels

Indique qu'il s'agit de la première de 3 pages.

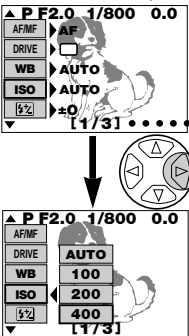

(Exemple) :
Sélection de "400" pour le réglage ISO



Sélection

OK ou 

Confirmer

- Notez que le réglage n'est pas sauvegardé si vous appuyez sur la touche  (Menu) au lieu de la touche  pour sortir du mode Menu.

(Exemple) :
Passer à la seconde page et aux pages suivantes du menu

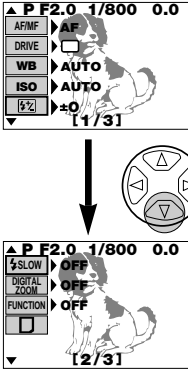















- Vous pouvez vous déplacer de la page 1/3 à la page 3/3 en appuyant sur  de la molette fléchée.

OPTIONS DU MENU PHOTOGRAPHIE

Changer l'appareil sur votre réglage désiré. Pour des détails, se référer aux instructions du CD logiciel sur le CD-ROM.

Options du menu Photographie

Ces options sont affichées en mode de photographie fixe (P ou A/S/M).



Page du menu	Affichage	Fonction	Réglage par défaut
1/3	AF/MF 	<ul style="list-style-type: none"> •AF MF •Sélectionne la mise au point automatique ou manuelle. 	AF
	DRIVE 	<ul style="list-style-type: none"> • AF  BKT •Sélectionnez cette option pour la prise de vue en continu, le retardateur ou la fochette automatique. 	Photographie d'une seule
	WB	<ul style="list-style-type: none"> •AUTO PRE-SET  •    •Règle la balance des blancs pour une source lumineuse. 	AUTO
	ISO	<ul style="list-style-type: none"> •AUTO 100 200 400 •Règle la valeur ISO. 	AUTO
		<ul style="list-style-type: none"> •Ajuste l'intensité du flash. 	± 0
2/3	 SLOW	<ul style="list-style-type: none"> •OFF  SLOW 1  SLOW 2 •Règle la synchronisation du flash pour obtenir les meilleurs résultats sur des photos de scènes nocturnes. 	OFF
	DIGITAL ZOOM	<ul style="list-style-type: none"> •OFF ON •Vous permet d'obtenir un zoom numérique de jusqu'à 5x. 	OFF
	FUNCTION	<ul style="list-style-type: none"> •OFF BLACK & WHITE WHITE BOARD BLACK BOARD •Permet d'obtenir des modes spéciaux pour la photographie. 	OFF
		<ul style="list-style-type: none"> •PLAY •Sélectionnez ce réglage lorsque vous désirez utiliser les cartes SmartMedia Fonction pour des tâches comme la création d'image panorama. 	-

Page du menu	Affichage	Fonction	Réglage par défaut
3/3	CARD SETUP	<ul style="list-style-type: none"> • Initialise (formate) la carte. 	-
	MODE SETUP	<ul style="list-style-type: none"> • SETUP • Règle le mode de l'appareil photo pour correspondre au type de photographie. 	-
		<ul style="list-style-type: none"> • TIFF SHQ HQ SQ1 SQ2 • Règle les Mode Enregistrement. 	HQ
	A/S/M MODE	<ul style="list-style-type: none"> • A S M • Règle les fonctions disponibles lorsque la molette Mode est placée sur A/S/M. 	A
	AE LOCK	<ul style="list-style-type: none"> • OFF SINGLE MULTI • Permet d'utiliser la mémorisation AE ou la multi-mesure. 	OFF

Menu Mode Enregistrement de films





Ces options du menu sont affichées en mode Cinéma().

Page du menu	Affichage	Fonction	Réglage par défaut
1/2	AF/MF	<ul style="list-style-type: none"> • AF MF • Sélectionne la mise au point automatique ou manuelle. 	AF
		<ul style="list-style-type: none"> • OFF ON • Vous permet de prendre des photos avec le retardateur ou la télécommande. 	OFF
	WB	<ul style="list-style-type: none"> • AUTO PRE-SET • • Règle la balance des blancs pour une source lumineuse. 	AUTO
	ISO	<ul style="list-style-type: none"> • AUTO 100 200 400 • Règle la valeur ISO. 	AUTO
	FUNCTION	<ul style="list-style-type: none"> • OFF BLACK & WHITE • Permet de choisir la photographie en noir et blanc. 	OFF

Page du menu	Affichage	Fonction	Réglage par défaut
2/2	CARD SETUP	<ul style="list-style-type: none"> •  • Initialise (formate) la carte. 	–
	MODE SETUP	<ul style="list-style-type: none"> • SETUP • Règle le mode de l'appareil photo pour correspondre au type de photographie. 	–
	 HQ SQ	<ul style="list-style-type: none"> • HQ SQ • Règle le mode de qualité de l'image. 	HQ



Menu Mode Lecture

Ces options de menu sont affichées lorsque des vues d'images fixes sont présentées.

Page du menu	Affichage	Fonction	Réglage par défaut
1/1		<ul style="list-style-type: none"> • PLAY • Affiche automatiquement des vues successives. 	–
	INFO	<ul style="list-style-type: none"> • ON OFF • Vous permet de voir les détails de la photographie pour chaque image. 	OFF
	FUNCTION	<ul style="list-style-type: none"> •  • Vous permet d'utiliser les cartes SmartMedia de fonction spéciale pour créer des images composées. Cette option ne peut être sélectionnée que lorsque vous utilisez une SmartMedia de fonction spéciale. 	–
	CARD SETUP	<ul style="list-style-type: none"> •   • Efface toutes les vues sur une carte ou initialise (formate) la carte. 	–
	MODE SETUP	<ul style="list-style-type: none"> • SETUP • Règle le mode de l'appareil photo pour correspondre au type de photographie. 	–





Menu Mode Lecture de films



Ces options de menu sont affichées lorsque vous regardez un film.





Page du menu	Affichage	Fonction	Réglage par défaut
1/1	MOVIE PLAY	<ul style="list-style-type: none">•START•Lit un film.	-
	INFO	<ul style="list-style-type: none">•OFF ON•Vous permet de voir les détails de photographie du film (date et heure, nom du fichier, etc.).	OFF
	FUNCTION	<ul style="list-style-type: none">•MOVIE INDEX MOVE EDIT•Vous permet d'éditer un film ou de créer un index donnant la liste des détails du film.	-
	CARD SETUP	<ul style="list-style-type: none">•  •Efface toutes les vues sur une carte ou initialise (formate) la carte.	-
	MODE SETUP	<ul style="list-style-type: none">•SETUP•Règle le mode de l'appareil photo pour correspondre au type de photographie.	-



■ Liste des réglages de mode

Mode permettant de changer le réglage que vous souhaitez. Pour plus de détails, reportez-vous aux instructions sur les CD du logiciel fournis avec l'appareil photo.

Mode affiché*			Réglage	Fonction	Réglage par défaut
P					
<input type="radio"/>	<input type="radio"/>	<input type="radio"/>	ALL RESET	Détermine le statut de l'appareil photo lorsque vous le mettez sous tension.	ON
<input type="radio"/>	<input type="radio"/>	<input type="radio"/>		Procède aux réglages fins de la balance des blancs.	RED...◆...BLUE
<input type="radio"/>	<input type="radio"/>	<input type="radio"/>	SHARPNESS	Règle la clarté de l'image sur.	NORMAL
<input type="radio"/>	<input type="radio"/>	<input type="radio"/>	CONTRAST	Règle le contraste de l'image sur.	NORMAL
<input type="radio"/>	<input type="radio"/>	<input type="radio"/>	TIFF	Règle la résolution pour le mode de qualité TIFF.	1600 x 1200
<input type="radio"/>	<input type="radio"/>	<input type="radio"/>	SQ1	Règle la qualité pour le mode de qualité SQ1.	1024 x 768 NORMAL
<input type="radio"/>	<input type="radio"/>	<input type="radio"/>	SQ2	Règle la qualité pour le mode de qualité SQ2.	640 x 480 NORMAL
<input type="radio"/>	<input type="radio"/>	<input type="radio"/>	FLASH	Détermine les réglages de déclenchement du flash lorsqu'un flash externe est monté sur l'appareil photo.	IN+ 
<input type="radio"/>	<input type="radio"/>	<input type="radio"/>		Règle le volume des tonalités émises pendant le fonctionnement de l'appareil photo.	LOW
<input type="radio"/>	<input type="radio"/>	<input type="radio"/>	AF MODE	Règle le système utilisé pour la mise au point en mode Autofocus.	NORMAL
<input type="radio"/>	<input type="radio"/>	<input type="radio"/>	FULL-TIME AF	Vous permet de spécifier la mise au point répétée de l'appareil photo sans que le déclencheur soit enfoncé à mi-course.	OFF

* "P" (y compris A/S/M) indique le mode de photographie fixe, " " indique le mode Cinéma et " " indique le mode Affichage photo ou affichage Cinéma. "O" indique que le réglage est affiché dans ce mode.





















Mode affiché*			Réglage	Fonction	Réglage par défaut
P					
<input type="radio"/>	<input type="radio"/>	<input type="radio"/>	REC VIEW	Spécifie si l'image enregistrée est affichée après la prise de la photo et si l'écran pour sauvegarder ou annuler l'image apparaît.	OFF
<input type="radio"/>	<input type="radio"/>	<input type="radio"/>	FILE NAME	Règle la méthode utilisée pour les noms de fichiers enregistrés sur la carte SmartMedia.	RESET
<input type="radio"/>	<input type="radio"/>	<input type="radio"/>		Règle la luminosité de l'écran ACL.	-...◆...+
<input type="radio"/>	<input type="radio"/>	<input type="radio"/>		Règle la date et l'heure.	-
<input type="radio"/>	<input type="radio"/>	<input type="radio"/>	m/ft	Spécifie l'unité de longueur utilisée pour régler la distance focale.	m
<input type="radio"/>	<input type="radio"/>	<input type="radio"/>		Règle le nombre de vues par écran en mode d'affichage d'index.	9

* "P" (y compris A/S/M) indique le mode de photographie fixe, "" indique le mode Cinéma et "" indique le mode Affichage photo ou affichage Cinéma. "O" indique que le réglage est affiché dans ce mode.

IMPRESSION DES IMAGES

Le système DPOF vous permet d'enregistrer des informations spécifiant quelles images doivent être imprimées et le nombre de tirages pour chacune d'elles. Ces informations sont enregistrées sur la carte utilisée pour sauvegarder les photos et permet d'imprimer directement les photos spécifiées avec une imprimante ou dans un laboratoire photo acceptant le système DPOF. Notez que les ordres d'impression ne peuvent pas être réglés pour les images comportant l'icône .

■ Ordre d'impression simple

Utilisez la molette fléchée et affichez n'importe quelle image fixe. Appuyez sur . Utilisez  ou  de la molette fléchée pour sélectionner "" et appuyez ensuite sur la touche [OK]. Appuyez sur  ou  pour afficher l'image pour laquelle vous désirez régler l'ordre d'impression. Appuyez sur la touche [OK]. Appuyez sur  ou  pour sélectionner "X". Appuyez sur  ou  pour régler le nombre de tirages. Appuyez sur  ou  pour sélectionner "". Appuyez sur  ou  pour sélectionner "DATE" ou "TIME" ou "NO". Appuyez sur  ou  pour sélectionner "". Appuyez sur  ou  pour sélectionner "YES" ou "NO". Lorsque vous avez terminé les réglages, appuyez sur la touche [OK]. Appuyez sur la touche Impression pour revenir au mode Affichage.



■ Ordre impression totale

Vous permet de mémoriser des données pour imprimer toutes les images sur la carte et de choisir également le nombre de tirages que vous voulez.

■ Ordre d'impression découpée

Cette fonction vous permet d'agrandir et d'imprimer une partie de l'image.

■ Annulation des ordres d'impression

Ceci réinitialise tous les réglages de réserve d'impression pour les images sauvegardées sur une carte. Appuyez sur . L'écran de réglage de l'ordre d'impression est affiché. S'il n'y a pas d'images sur la carte, cet écran n'est pas affiché. Appuyez sur   pour sélectionner "RESET" et appuyez ensuite sur la touche [OK]. Pour conserver l'ordre d'impression, sélectionnez "KEEP" et appuyez sur la touche [OK].

Remarque:

- Vous ne pouvez pas brancher directement l'appareil photo sur des imprimantes acceptant l'impression directe, comme l'imprimante numérique Olympus P-300E, pour imprimer des photos.
- Vous ne pouvez pas utiliser cet appareil photo pour changer les détails des ordres DPOF spécifiés à l'aide d'un autre appareil. Utilisez l'appareil d'origine pour modifier les ordres. Si une carte contient des fichiers avec des ordres DPOF réglés sur un autre appareil, l'utilisation de cet appareil photo pour spécifier de nouveaux ordres risque d'effacer les ordres précédents.

TÉLÉCHARGEMENT DES IMAGES VERS VOTRE ORDINATEUR

■ Téléchargement direct des photos d'une carte

Des adaptateurs de carte vous permettent de saisir des images sur votre ordinateur personnel sans utiliser de logiciel spécial.

Pour les informations les plus récentes sur les adaptateurs disponibles, consultez notre centre de service clientèle.

Type d'ordinateur	Appareil nécessaire
Doté d'un lecteur de disquette 3,5 pouces	Adaptateur de disquette (en option)
Doté d'un logement de carte PC	Adaptateur de carte PC (en option)
Doté d'un logement de Prise USB	Unité de lecture/écriture (en option)

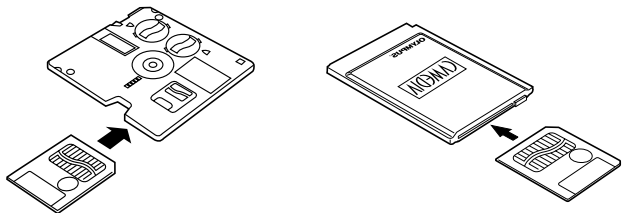

Remarque:

- Selon certains facteurs, comme la configuration en matériel et logiciel de votre ordinateur et la capacité de sauvegarde de la SmartMedia, vous pouvez ne pas pouvoir utiliser les appareils dont la liste est donnée ici. Vérifiez au préalable la compatibilité des appareils.
- Les images téléchargées vers votre ordinateur peuvent être vues à l'aide du logiciel CAMEDIA Master fourni. Vous pouvez également voir les images à l'aide de n'importe quel logiciel graphique supportant les images JPEG (Paint Shop Pro, Photoshop, etc.) ou d'un logiciel d'exploration Internet (Netscape Communicator, Microsoft Internet Explorer, etc.). Reportez-vous aux modes d'emploi des logiciels respectifs pour les détails.

Pour plus de détails, reportez-vous au manuel de référence du CD sur le CD-ROM.

■ Raccordement par câble

Vous pouvez utiliser les fonctions de communication pour télécharger directement les données d'image à partir d'une carte de mémoire installée dans l'appareil photo vers un ordinateur branché à l'appareil via la prise USB de l'appareil. Les préparatifs ci-dessous sont nécessaires pour pouvoir utiliser cette méthode. Notez que la méthode que vous pouvez utiliser diffère selon le matériel et le logiciel de votre système informatique.

Reportez-vous au mode d'emploi en ligne du CAMEDIA Master pour les détails.





Matériel/logiciel informatique	Connexion	Exigences	
		Câble de connexion	Logiciel de communication
Windows 2000 Professionnel ou Windows Me, Mac OS 8.6 (*1) ou 9,0	Prise USB	Câble USB spécial	Aucun nécessaire
Windows 98 ou Windows 98 seconde édition	Prise USB	Câble USB spécial	Pilote USB (*1)

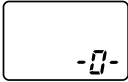

- *1:
- Le pilote USB est inclus sur le CD-ROM CAMEDIA Master 2.5. La dernière version du pilote USB peut également être téléchargée à partir du site Internet d'Olympus.
 - Pour utiliser les fonctions de communications avec Mac OS 8.6, USB MASS Storage Support 1.3.5 est nécessaire. Contactez Apple Computer, Inc. pour les informations sur la manière d'obtenir USB MASS Storage Support 1.3.5.
 - Lorsqu'une connexion USB est utilisée, le logiciel de gestion des fichiers comme Windows Explorer peut être utilisé pour télécharger et annuler les données d'image.

Pour plus de détails, reportez-vous au manuel de référence du CD sur le CD-ROM.

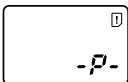
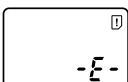
CODES D'ERREUR

Des codes d'erreur apparaissent quand il y a un problème avec l'appareil. Les codes d'erreur affichés sur l'écran de commande clignoteront.

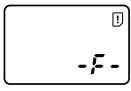
Affichage de l'écran de commande	Affiche de l'écran ACL	Signification	Réponse
	CARD COVER OPEN	Le couvercle du logement de la carte est ouvert.	Mettez la carte en place et refermez le couvercle.
	NO CARD	Pas de carte introduite ou l'appareil photo ne peut pas reconnaître la carte.	Introduisez une carte ou remettez-la en place.
	CARD FULL	Le nombre de vues enregistrables a atteint 0 et il n'est plus possible de prendre des photos.	Remplacez la carte ou effacez les photos indésirées.
	WRITE PROTECT	L'écriture sur la carte est interdite.	Pour prendre des photos, retirez l'autocollant de protection contre l'écriture.
	CARD ERROR	Vous ne pouvez pas enregistrer, afficher ou effacer des images sur la carte.	Si la carte est sale, essuyez-la avec un mouchoir en papier propre et introduisez-la de nouveau. Alternativement, formatez la carte. Si le problème n'est toujours pas résolu, la carte ne peut pas être utilisée.
 (Aucun affichage)	PICTURE ERROR	Les images enregistrées ne peuvent pas être affichées sur cet appareil photo.	Utilisez le logiciel de traitement d'image de votre ordinateur pour afficher les images. Si cela ne réussit pas, certains fichiers d'image sont endommagés.

Affichage de l'écran de commande	Affiche de l'écran ACL	Signification	Réponse
	(Ecran de formatage)	La carte n'est pas formatée.	Formatez la carte.
	NO PICTURE	Il n'y a pas de photos sur la carte, donc rien ne peut être affiché.	Introduisez une carte contenant des images.
	CARD FULL	Il n'y a plus d'espace disponible sur la carte, et vous ne pouvez pas enregistrer des données d'impression.	Remplacez la carte ou effacez les photos indésirées.

Articles en option

- Imprimantes photo pour appareils photo numériques Olympus
- Adaptateur secteur
- Étui en cuir
- Étui en cuir SmartMedia
- Carte Smartmedia standard (8/16/32/64 Mo)
- Cartes SmartMedia de fonctions spéciales
- Carte d'encadrement
- Télécommande
- Flash externe FL-40
- Cordon de support
- Adaptateur de disquette
- Adaptateur de carte PC
- Batteries NiMH
- PC Card Adapter
- Chargeur de batteries NiMH
- Unité de lecture/écriture SmartMedia USB

Visiter le site Olympus (<http://www.olympus-europa.com>) pour les informations les plus récentes sur les articles en option.

En Octobre 2000

FICHE TECHNIQUE

Type d'appareil:	Appareil photo numérique (prises de vues et affichage)
Système d'enregistrement	
Images fixes:	Enregistrement numérique, JPEG (conforme DCF), TIFF (non comprimées), conforme DPOF
Cinéma:	Conforme QuickTime Motion-JPEG
Support d'enregistrement:	Cartes SmartMedia 3 V (3,3 V), 4, 8, 16, 32 ou 64 Mo
Nbre de prises de vues enregistrables (avec une carte 8 Mo):	Environ 1 vue (TIFF: 1600 x 1200) Environ 7 vues (SHQ) Environ 16 vues (HQ) Environ 38 vues (SQ1: NORMAL) Environ 82 vues (SQ2: NORMAL)
Effacement:	Effacement d'une vue, effacement de toutes les vues
Capteur d'images:	Capteur d'images CCD de 1/1,8 pouces 2.110.000 pixels (total)
Résolutions:	1600 x 1200 pixels (TIFF/SHQ/HQ) 1024 x 768 pixels (TIFF/SQ1) 640 x 480 pixels (TIFF/SQ2)
Balance des blancs:	TTL entièrement automatique (iESP Auto), sur une touche, pré-réglée (lumière du jour, nuageux, éclairage au tungstène, fluorescent)
Objectif:	Objectif Olympus 7,1 à 21,3 mm, f/1.8 à f/2.6, 10 éléments en 7 groupes (équivalent à 40-120 mm sur un appareil photo 35 mm)
Mode de mesure:	Mesure spot ou mesure ESP numérique à l'aide d'éléments de capture d'image

Commande d'exposition (modes de photographie):

	Programme Auto, Priorité à l'ouverture, Priorité à la vitesse et Manuel
Ouverture:	W (grand angle): f/1.8 à f/10.0 T (téléobjectif): f/2.6 à f/10.0
Vitesses d'obturation:	Couplées avec obturateur mécanique
Images fixes:	Programme Auto: 1-1/800ème de seconde Priorité à l'ouverture, Priorité à la vitesse: 4-1/800ème de seconde Manuel: 16-1/800ème de seconde
Cinéma:	1/30-1/10000ème de seconde.
Plage effective:	0,8 m à ∞ (photographie normale) 0,2 m à 0,8 m (mode Gros plan macro)
Visueur:	Visueur optique à image réelle (cible Autofocus), écran ACL
Ecran ACL:	Affichage ACL couleur TFT 1,8 pouces
Résolution de l'écran:	Environ 114.000 pixels
Affichage sur écran:	Date/heure, numéro de vues, protection, mode d'enregistrement, niveau des piles, information sur l'image, ordre d'impression, réglages du menu, etc.
Durée de chargement du flash:	Environ 6 sec. (par température normale avec des piles neuves)
Plage de flash effective:	W (grand angle): Environ 0,8 m à 5,6 m T (téléobjectif): Environ 0,2 m à 3,8 m
Modes de flash:	Flash auto (le flash se déclenche automatiquement par faible éclairage et en contre-jour), réduction des yeux rouges, flash forcé, flash débrayé
Affichage de l'écran de commande:	Mode qualité, nombre de prises de vues enregistrables, erreur de carte, mode de flash, correction de flash, niveau des piles, prises de vue en continu, compensation de l'exposition, mode de mesure spot, balance des blancs, ISO, retardateur/télécommande, mode Gros plan macro, synchro lente, fourchette automatique, écriture de données sur la carte, flash externe.

Autofocus:	Autofocus Type TTL, AF Spot, système de détection du contraste
Retardateur:	Plage de réglage de mise au point : 0,2 m à ∞ délai de 12 secondes
Connecteurs externes:	prise DC IN, prise VIDÉO OUT (format PAL), prise USB (conforme USB 1.0), prise de flash externe
Date/Heure:	enregistrées simultanément avec les données d'image
Fonction de calendrier automatique:	correction automatique jusqu'à 2030
Pile du calendrier:	Utilise la pile principale de l'appareil photo (avec capaciteur interne pour sauvegarde)
Environnement de fonctionnement	
Température:	0 à 40°C (fonctionnement), -20 à 6 0°C (rangement)
Humidité:	30-90% (fonctionnement), 10-90% (rangement)
Alimentation électrique:	Utilisez 2 piles au lithium CR-V3, ou 4 piles NiMH format AA, Ni-Cd, alcalines ou piles au lithium. N'utilisez pas de piles au zinc-carbone. Adaptateur secteur (en option)
Dimensions (L x H x P):	109,5 x 76,4 x 69,6 mm (sans les accessoires)
Poids:	307 g (sans les piles et la carte SmartMedia)

Les spécifications sont susceptibles d'être modifiées sans préavis ni obligation de la part du fabricant.



INHALT

VORBEREITUNG	78
GRUNDSÄTZLICHE FUNKTIONEN	88
AUFNAHMEFUNKTIONEN	94
WIEDERGABEFUNKTIONEN	96
DRUCKEINSTELLUNGEN	104
BILDÜBERTRAGUNG AUF IHREN COMPUTER	105
FEHLERCODES	107
TECHNISCHE DATEN	109

VORBEREITUNG

Überprüfen des Verpackungsinhalts

Kamera



Objektivdeckel



Riemen

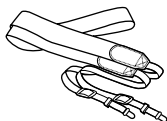

CR-V3

Lithiumbatterieblock (2)

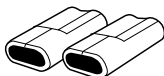

Video-Kabel



USB-Kabel



Objektivdeckelschnur

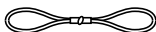

Anleitungen
(Einfache Anleitung/Inbetriebnahme)

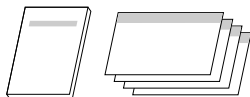

Software-CD-ROMs
(einschließlich Windows 98 USB-Treiber-Installationsprogramme /Referenzhandbuch)

Garantie

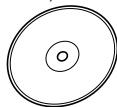

SmartMedia-Karte (1)

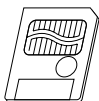

Antistatikhülle für SmartMedia-Karte



Anleitung für SmartMedia-Karte



SmartMedia-Schreibschutzsiegel (4)



SmartMedia-Kartenetiketten (2)



■ Kameragehäuse

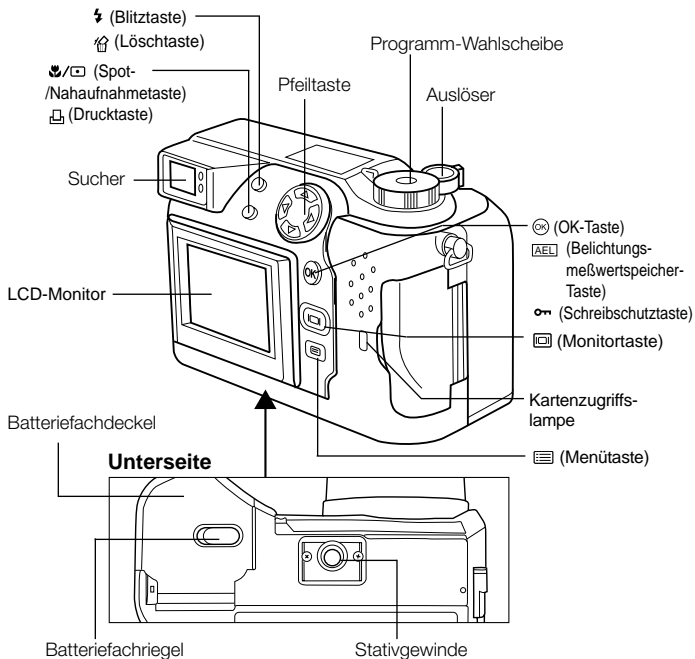

■ Sucher

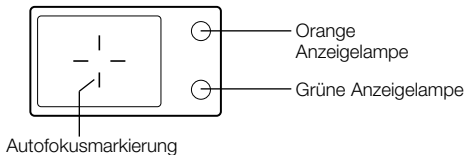

■ LCD-Feld

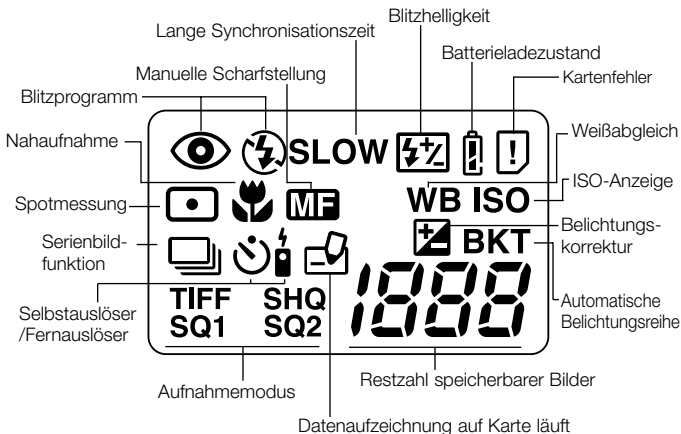

■ LCD-Monitor

(bei Aufnahme)

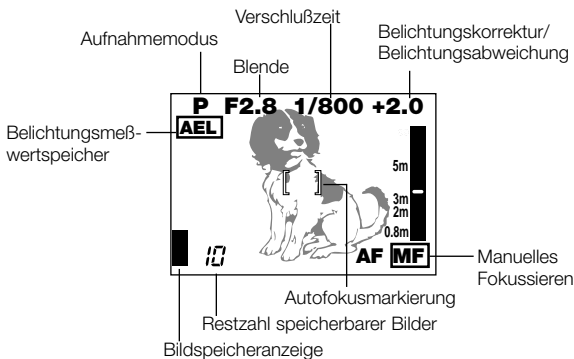

(bei Wiedergabe)

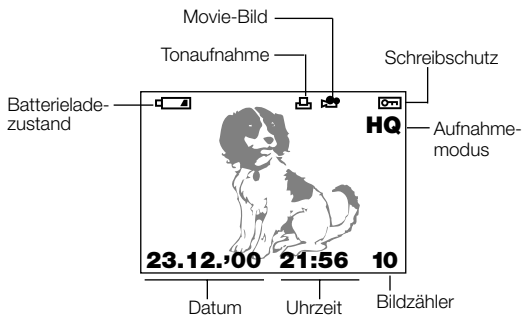

Anzeige von Bildinformationen

■ Anzeige von Standbildinformationen

Wenn Sie die Bildinformationsanzeige einschalten, erscheint die folgende Meldung auf dem LCD-Monitor.

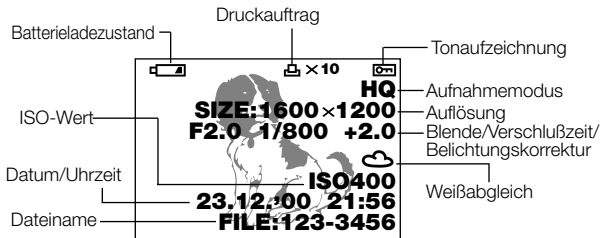

■ Anzeige von Laufbildinformationen

Whrend Movie-Wiedergabe

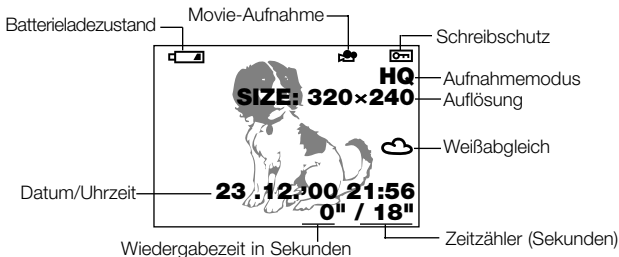

Wenn ein Bild gewhlt ist



Einlegen der Batterien

Vergewissern Sie sich, daß die Kamera ausgeschaltet ist, und legen Sie die Batterien wie unten dargestellt ein. Beachten Sie, daß die CR-V3 Lithiumbatterieblöcke nicht wieder aufgeladen werden können.

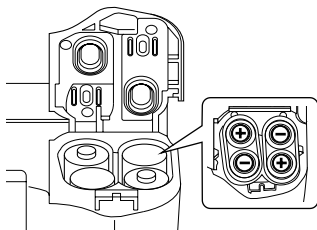
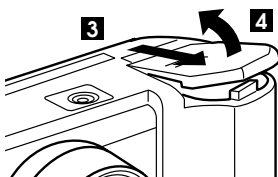
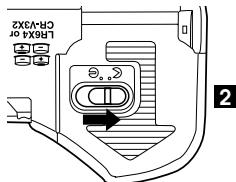
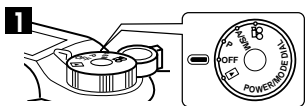

5 Falls Sie Mignonzellen verwenden

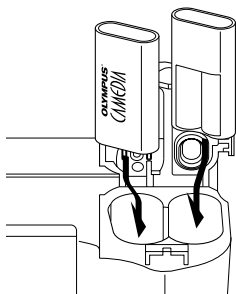
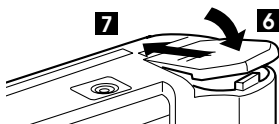

5 Falls Sie Lithiumbatterieblöcke verwenden

■ Lebensdauer des Lithiumbatteriesatzes (mitgeliefert)

Aufnahme/Wiedergabe	Anzahl von Einzelbildern	Wiedergabezeit
Bedingungen	①	Etwa 400
Batterielebensdauer	②	Etwa 360 Minuten

* Die Angaben der Tabelle gelten nur als Bezugswerte. Tatsächliche Ergebnisse weichen eventuell davon ab.

- ① Aufnahme von zwei Einzelbildern hintereinander in 10-Minuten-Intervallen bei normaler Temperatur (25°C). Blitzinsatz bei 50% der Aufnahmen, Objektiv heran- und weggezoomt für jedes Einzelbild, Vollzeit-Autofokus ausgeschaltet, Digitalzoom ausgeschaltet. (Keine Anzeige von Bildern, keine Übertragung auf den PC.)
- ② Fortlaufende Darstellung im Modus Automatische Wiedergabe, wiederholtes Wiedereinschalten der Kamera unmittelbar nach dem automatischen Abschalten und danach Neustart der Anzeige.

■ Stromversorgung durch Netzspannung

Zum Anschließen der Kamera an eine Wandsteckdose brauchen Sie das optionale Netzteil.

Bei diesbezüglichen Fragen wenden Sie sich bitte an Ihren nächsten Olympus Service.

EINSETZEN UND HERAUSNEHMEN DER SMART-MEDIA-KARTE

Verwenden Sie eine Olympus SmartMedia-Karte oder eine handelsübliche 3-Volt-Karte (bzw. 3,3-V-Karte). SmartMedia-Karten anderer Marken außer Olympus bzw. Karten, die auf einem PC oder einem anderen Gerät formatiert worden sind, sollten vor dem Gebrauch in der Kamera formatiert werden.

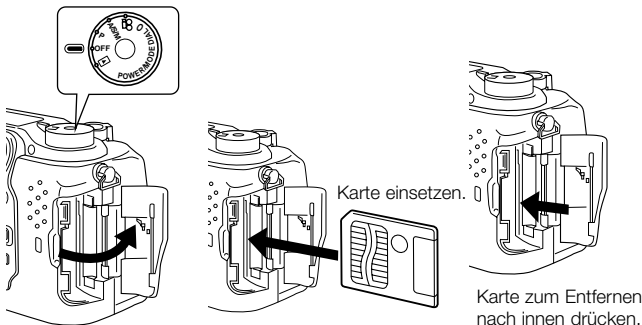

GEBRAUCH DER PROGRAMM-WAHLSCHEIBE

Mit der Programm-Wahlscheibe, die sich rechts oben auf der Kamera befindet, können Sie alle Kameramodi aufrufen. Vergessen Sie nicht, den Objektivdeckel abzunehmen, bevor Sie die Kamera einschalten.

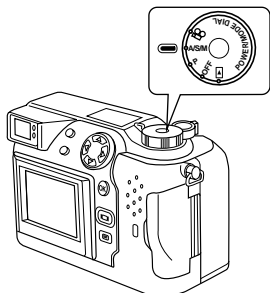

Kamerabetriebsarten

"P" und "A/S/M" (Standbildaufnahmemodi)

Wenn Sie die Programm-Wahlscheibe auf "P" oder "A/S/M" stellen, stellt sich die Kamera auf Standbildaufnahme um.

Im Modus "P" (Programmautomatik) wählt die Kamera selbsttätig die optimalen Werte für Blende und Verschlusszeit; perfekte Fotos entstehen damit auf einfachen Tastendruck.

Bei Position "A/S/M" (Standbildaufnahmemodus) können Sie unter Programmautomatik mit Blendenvorwahl, Programmautomatik mit Zeitvorwahl und Manuell im Menü für Standbildaufnahmen wählen. Danach können Sie mit weiteren Einstellungen die gewünschte Wirkung erzielen.

"" (Movie-Modus)

Wenn Sie die Programm-Wahlscheibe auf "" stellen, stellt sich die Kamera auf Movie um. In diesem Modus können Sie Movie-Aufnahmen machen.







"OFF" (Kamera aus)

Drehen Sie die Programm-Wahlscheibe auf "OFF", um die Kamera auszuschalten.

"" (Wiedergabemodus)





Wenn Sie die Programm-Wahlscheibe auf "" stellen, stellt sich die Kamera auf Wiedergabe um. Nun können Sie die auf der SmartMedia-Karte aufgezzeichneten Bilder betrachten.

EINSTELLEN VON DATUM UND UHRZEIT

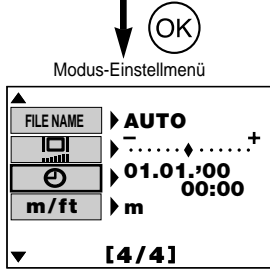
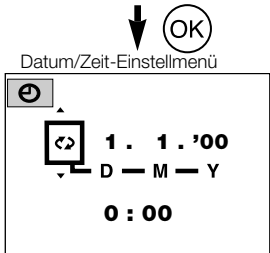
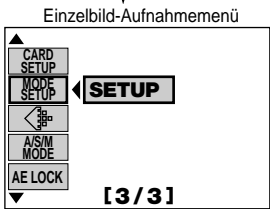
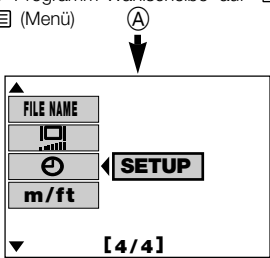
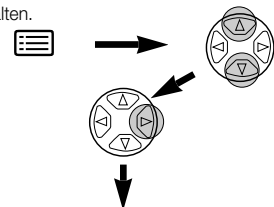
Rufen Sie durch Betätigen der  (Menü) Taste das Menü auf. Wählen Sie mittels  oder  der Pfeiltaste MODE SETUP, drücken Sie auf , und betätigen Sie die OK-Taste. Siehe nachstehende Abbildungen. Falls die Karte keine aufgezeichneten Bilder enthält, wenn die Programm-Wählscheibe auf  gestellt ist, erscheint beim Betätigen der  (Menü) Taste nicht der Menübildschirm.

Vergessen Sie nicht, den Objektivdeckel abzunehmen, bevor Sie die Kamera einschalten.



-   :Dient der Versetzung auf einen anderen Menüeintrag.
-   :Dient der Einstellung
- Das Jahr 2000 wird mit '00 angezeigt.

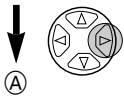
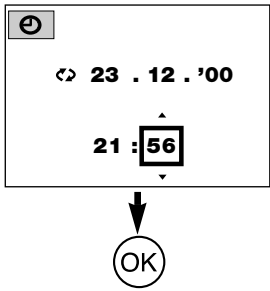

GRUNDSÄTZLICHE FUNKTIONEN

EIN- UND AUSSCHALTEN DER KAMERA

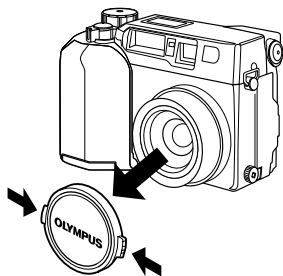

Zum Einschalten der Kamera nimmt man den Objektivdeckel ab und stellt die Programm-Wahlscheibe auf eine Stellung außer OFF.

Stellen Sie die Programm-Wahlscheibe auf OFF, um die Kamera auszuschalten. Setzen Sie den Objektivdeckel unbedingt wieder auf, wenn Sie die Kamera gerade nicht benutzen.

FOTOGRAFIEREN MIT DEM LCD-MONITOR

Schalten Sie den Monitor mit der  (Monitor) Taste ein. Stellen Sie durch Betrachten des Monitors den gewünschten Bildausschnitt ein, und machen Sie dann die Aufnahme auf gleiche Weise wie bei Verwendung des Suchers.

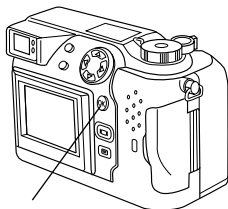

 (LCD-Monitor-Taste)

KONTROLLE DER ANZEIGE

■ Überprüfen des Batterieladezustands

Wenn Sie die Kamera einschalten, wird die Restkapazität der Batterie im LCD-Feld angezeigt. Wenn die Restkapazität gering ist, sollten Sie neue Batterien einlegen. Falls Sie Batterien des Typs NiMH oder NiCd verwenden, sind die Batterien wieder aufzuladen.

LCD-Feld

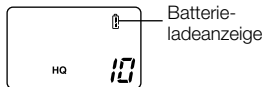

leuchtet (und schaltet sich automatisch ab).

Die Batterien haben ausreichende Ladung und sind bereit für die Aufnahme.

blinkt, und die anderen Symbole im LCD-Feld werden normal angezeigt.

Die Batterieladung ist schwach, und die Batterien sollten gewechselt werden. Es können immer noch Aufnahmen gemacht werden, aber der Batteriestrom bricht eventuell plötzlich ab.

blinkt (und erlischt nach 12 Sekunden), und die anderen Symbole im LCD-Feld verschwinden.

Die Batterien sind leer und sollten sofort ausgewechselt werden.

■ Überprüfen verbleibender Aufnahmen/Zeit

Wenn Sie die Kamera einschalten und die Programm-Wahlscheibe dabei auf "P" oder "A/S/M" steht, wird die Restzahl speicherbarer Einzelbilder im LCD-Feld angezeigt. (Wenn beim Einschalten der Kamera die Programm-Wahlscheibe auf steht, wird die verfügbare Aufnahmezeit (in Sekunden) angezeigt.)

Standbildaufnahme-Modus

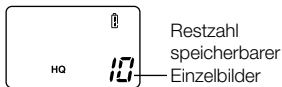

Movie-Modus

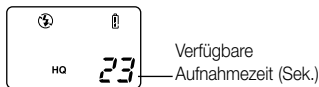

Wenn die Restzahl speicherbarer Aufnahmen 0 ist, gibt die Kamera einen Warnton ab, die grüne Anzeigelampe neben dem Sucher blinkt, und auf dem LCD-Monitor erscheint die Meldung "CARD FULL". Dasselbe geschieht, wenn Sie die Kamera das nächste Mal einschalten.

In dem Fall sollten Sie eine neue Karte einsetzen oder eine nicht volle Karte. Sie könnten aber auch nicht benötigte Einzelbilder von der löschen, um freien Speicherplatz zu schaffen.

LCD-Feld

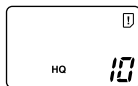

Sucher



Grüne Anzeigelampe

■ Restzahl speicherbarer Einzelbilder

Aufnahmemodus		Pixelzahl	Datei-format	SmartMedia-Kapazität			
				8MB	16MB	32MB	64MB
TIFF		1600x1200	TIFF	1	2	5	11
		1024x768		3	6	13	27
		640x480		8	16	33	67
SHQ		1600x1200	JPEG	7	14	29	58
HQ				16	31	64	128
SQ1	HIGH (Qualität)	1024x768		13	26	53	107
	NORMAL			38	76	153	306
SQ2	HIGH (Qualität)	640x480		32	66	132	265
	NORMAL			82	165	331	664

■ Verfügbare Aufnahmezeit (Sekunden)

Aufnahmemodus	Auflösung	SmartMedia-Kapazität	
		4MB	8 MB oder mehr
HQ	320 x 240	14	18
SQ	160 x 120	62	80

- Diese Tabelle zeigt die maximale Movie-Aufzeichnungszeit für eine einzige fortlaufende Movie-Aufnahme, die durch vollständiges Herunterdrücken des Auslösers bewirkt wird. Die im LCD-Feld und am LCD-Monitor dargestellte verfügbare Aufnahmezeit ist die Restzeit, die zum Aufzeichnen von Daten auf der gegenwärtigen Speicherkarte verfügbar ist.

Einstellen des Suchers

Drehen Sie den Dioptrienausgleichsregler, bis Sie die Autofokusmarkierung deutlich sehen können.

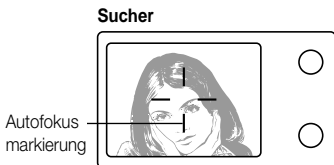
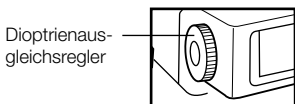

AUFNAHMEN MACHEN

Der Auslöser funktioniert zweistufig. Probieren Sie ihn einige Male aus, bevor Sie fotografieren.

1 Drücken Sie leicht auf den Auslöser (halb herunter).

- Fokus und Bildhelligkeit (Belichtung) werden dabei festgehalten.
- Die grüne Anzeigelampe neben dem Sucher leuchtet auf.
- Verwenden Sie den Schärfespeicher, um auf ein Objekt scharfzustellen, das nicht innerhalb der Autofokusmarkierung liegt.

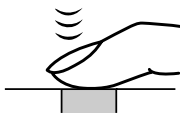
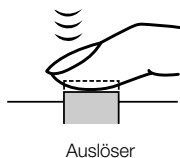

2 Drücken Sie den Auslöser ganz herunter (ganz durch).

- Die Kamera macht die Aufnahme und gibt einen kurzen Piepton ab.
- Die Kartenzugriffslampe blinkt, während die Aufnahme auf die Karte aufgezeichnet wird.

Sucher



Grüne Anzeigelampe (blinkt)

■ Einzelbildaufnahme

- Die Kamera gibt einen kurzen Doppelpiepton ab, wenn ein Bild vollständig aufgenommen wurde.
- Das gerade aufgenommene Bild können Sie am Display betrachten.
- Weitere Aufnahmen sind möglich, wenn die Speicherblocksymbole anzeigen, dass die Karte ausreichende Speicherkapazität vorweist.
- Wenn der Pufferspeicher voll ist, leuchtet der obere Speicherblock auf, und es können keine weiteren Aufnahmen mehr gemacht werden.

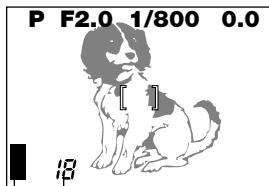

Restzahl speicherbarer Aufnahmen
Blöcke der Bildspeicheranzeige



Keine Aufnahmen gemacht



1 Aufnahme gemacht



2 oder mehr Aufnahmen gemacht



Keine Aufnahmen möglich

- Solange die Kartenzugriffslampe blinkt, darf auf keinen Fall die Kartenfachabdeckung geöffnet, die Karte entnommen, die Batterien entfernt oder das Netzteil abgezogen werden. Andernfalls könnten eventuell die gegenwärtige Aufnahme nicht korrekt gesichert und außerdem die auf der Karte gespeicherten Daten verlorengehen.

■ Movie-Aufnahme

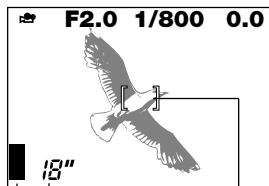

Drücken Sie den Auslöser ganz durch, um mit der Aufnahme zu beginnen. Lassen Sie den Auslöser los, um die Aufnahme zu beenden.

- Falls die grüne Anzeigelampe blinkt, sind Fokus und Bildhelligkeit noch nicht erfaßt. Verwenden Sie den Schärfespeicher, um auf ein Objekt scharfstellen, das nicht innerhalb der Autofokusmarkierung liegt.



Verfügbare Aufnahmezeit
Autofokusmarkierung
Blöcke der Bildspeicheranzeige

■ Wiedergabe von Einzelbildern

Drücken Sie zweimal rasch hintereinander die  (Monitor) Taste, um den Monitor einzuschalten und das zuletzt gemachte Bild darzustellen. Bilder können auch durch Wahl von  an der Programm-Wahlscheibe aufgerufen werden (Einzelbildanzeige).





 : Stellt das nächste Bild dar.

 : Stellt das vorausgehende Bild dar.



 : Springt 10 Bilder zurück.

 : Springt 10 Bilder vorwärts.

■ Wiedergabe von Movie-Aufnahmen

Wählen Sie mittels der Richtungstaste eine Aufnahme mit dem  Symbol, und betätigen Sie dann die  (Menü) Taste. Wählen Sie "MOVIE PLAY", wählen Sie mittels  "START", und bestätigen Sie mit der OK-Taste. Betätigen Sie die Taste noch einmal, um zur Wiedergabe zurückzukehren. Die Kartenzugriffslampe blinkt, und die Wiedergabe der Movie-Aufnahme beginnt. Zur Unterbrechung der Wiedergabe drücken Sie auf die OK-Taste. Rufen Sie mittels der Richtungstaste das nächste/vorausgehende Einzelbild auf, sobald die Wiedergabe beendet ist, oder während die Movie-Wiedergabe unterbrochen ist. Betätigen Sie die  (Menü) Taste, um den Movie-Wiedergabemodus zu verlassen und zum Menübildschirm zurückzukehren.



■ Löschen von einzelnen Aufnahmen

Stellen Sie die Programm-Wahlscheibe auf , und rufen Sie mit der Pfeiltaste das zu löschende Bild auf. Betätigen Sie die  (Löschen) Taste. Eine Meldung fragt, ob Sie das Bild löschen wollen. Vergewissern Sie sich, daß JA gewählt ist, und betätigen Sie dann die OK-Taste.

■ Schreibschutz /Löschschutz

Wählen Sie das gegen Überschreiben zu schützende Bild mit der Pfeiltaste, und drücken Sie die OK-Taste, um das Bild schützen zu lassen. Das Bild ist nun schreibgeschützt, und am Monitor wird  angezeigt.

■ Gesamtlöschung

Stellen Sie die Programm-Wahlscheibe auf . Betätigen Sie  (Menütaste). Wählen Sie "CARD SETUP" und dann . Drücken Sie auf die OK-Taste. Vergewissern Sie sich, daß "OK" gewählt ist, und drücken Sie auf die OK-Taste.

AUFNAHMEFUNKTIONEN

■ Schärfespeicher

Wenn sich das bildwichtige Motiv nicht innerhalb der AF-Markierung befindet, wie folgt vorgehen:

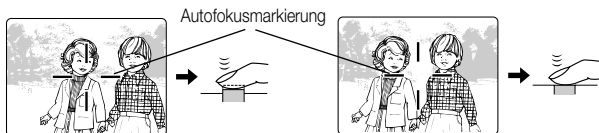

Positionieren Sie das Hauptobjekt innerhalb der Autofokusmarkierung, und drücken Sie den Auslöser halb herunter.

Schwenken Sie die Kamera auf den gewünschten Bildausschnitt, während Sie gleichzeitig den Auslöser halb heruntergedrückt halten. Drücken Sie den Auslöser ganz durch, um die Aufnahme zu machen.

■ Zoomen

Mit dem 3fachen Zoom der Kamera können Sie Tele- und Weitwinkelaufnahmen machen. Falls Sie im Aufnahmemenü den Eintrag "DIGITAL ZOOM" auf "ON" gestellt haben, sind sogar noch größere Zoomverhältnisse verfügbar.

■ Automatische Blitzabgabe

Wenn Sie den Auslöser halb herunterdrücken und die Kamera dabei die Notwendigkeit von Blitz Einsatz ermittelt, leuchtet die orange Anzeigelampe neben dem Sucher.

- Wenn die orange Anzeigelampe neben dem Sucher aufleuchtet, ist die Kamera blitzbereit.
- Falls die orange Anzeigelampe blinkt, lädt sich der Blitz gerade auf. Warten Sie, bis die orange Lampe erlischt, und drücken Sie erst dann auf den Auslöser.

Blitzprogramm	Funktion und Zweck
Blitzautomatik keine Anzeige	Wird automatisch bei schwacher Beleuchtung und Gegenlicht ausgelöst.
Blitz mit Rote-Augen-Reduzierung	Reduziert den "Rote-Augen"-Effekt (Augen fotografierter Personen erscheinen rot)
Aufhellblitz	Wird bei jeder Aufnahme ausgelöst.
Blitzabschaltung	Blitz wird nie ausgelöst.

■ Belichtungskorrektur

Die Kamera setzt automatisch die korrekten Belichtungswerte, aber Sie können die Belichtung auch in 1/3 Schritten um plus 2 oder minus 2 Lichtwerte selbst korrigieren. Wählen Sie einen positiven Korrekturwert, um weiße Objekte heller erscheinen zu lassen, und einen negativen Wert, um schwarze Objekte intensiver schwarz wirken zu lassen.

■ Serienmodus

Serienaufnahmen (): Hiermit können Sie bis zu fünf Aufnahmen hintereinander machen. Die Werte von Scharfstellung, Helligkeit (Belichtung) und Weißabgleich werden nach dem ersten Bild beibehalten.

AF-Serienaufnahme (AF ): Für eine fortlaufende Serie von Aufnahmen. Die Werte von Scharfstellung, Helligkeit (Belichtung) und Weißabgleich werden für jedes einzelne Bild neu ermittelt.

Selbstausröser/Fernausröser (): Hiermit können Sie Aufnahmen über Selbstausröser/Fernausröser steuern.







Belichtungsreihenautomatik (BKT): Hiermit können Sie mit einer Aufnahme mehrere Bilder mit verschiedenen Belichtungswerten machen. Fokus und Weißabgleich werden für die erste Aufnahme gesetzt und bleiben während der Reihenaufnahme festgelegt.

■ Belichtungsmeßwertspeicher

Mit dieser Funktion können Sie die Belichtung für einen gewählten Bildausschnitt ermitteln, dann die Kamera auf einen neuen Bildausschnitt schwenken und die Aufnahme mit dem vorigen Belichtungswert machen.

■ Spotmessung

Im Modus Spotmessung mißt die Kamera nur die Helligkeit des Objekts in der Rahmenmitte. Mit dieser Methode können Sie die richtige Belichtung auch bei Objekten mit Gegenlicht erzielen, weil die Belichtungsermittlung nicht vom bildrandnahen Gegenlicht beeinflusst wird. Das Belichtungsmeßverfahren wechselt wie nachstehend jedesmal, wenn Sie die  (Spot-/Nahaufnahme) Taste betätigen.

Einstellung	Funktion und Zweck
Normal 	Digital-ESP-Messung. Für normales Fotografieren mit Autofokus.
Spotmessung  	Mißt Licht nur in der Bildrahmenmitte.
Nahaufnahme  	Für Nahaufnahmen.
Nahaufnahme + Spotmessung  	Für Spotmessung bei Nahaufnahmen.

WIEDERGABEFUNKTIONEN

■ Wiedergabe mit Ausschnittsvergrößerung

Jedesmal, wenn Sie den Zoomhebel auf "T" drehen, wird das Bild in 1,5facher, 2facher, 2,5facher und dann 3facher Vergrößerung dargestellt. Bedienen Sie die Pfeiltaste (\triangleleft , \triangle , \triangleright , und \triangledown), um das vergrößerte Bild zu verschieben. Am Bildschirmrand werden dabei Richtungspfeile (\triangleleft , \triangleright , \blacktriangle , und \blacktriangledown) angezeigt.

■ Indexbild-Wiedergabe

Wenn Sie den Zoomhebel auf "W" drehen, können Sie mehrere Einzelbilder gemeinsam auf den Bildschirm aufrufen. Geben Sie die Anzahl von Einzelbildern (4, 9 oder 16) pro Bildschirm wie folgt vor. Wählen Sie mit der Pfeiltaste ein Bild zur separaten Betrachtung aus, und drehen Sie den Zoomhebel dann auf "T". Über das Menü können Sie die Anzahl gleichzeitig dargestellter Indexbilder voreinstellen.

■ Wiedergabe auf einem Fernseh-Bildschirm

Mit Hilfe des mitgelieferten Video-Kabels können Sie Bild- und Tonaufzeichnungen auf einem Fernsehbildschirm wiedergeben. Schließen Sie ein Ende des Video-Kabels an die Video Ausgangsbuchse der Kamera an. Schließen Sie dann das andere Kabelende an die VIDEO-IN-Buchse (gelb) des Fernsehgeräts an.

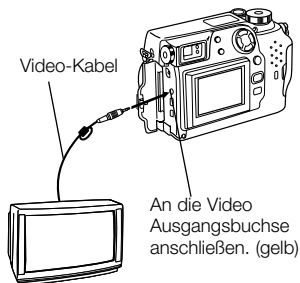





■ Bilddrehung und Darstellung von Hochformat-Aufnahmen

Falls die Kamera an ein Fernsehgerät angeschlossen ist, ist eine Funktion zur Drehung der Aufnahmen verfügbar, so daß Bilder, die mit senkrecht gehaltener Kamera aufgenommen wurden, leichter betrachtet werden können. Bei jeder Betätigung der OK-Taste wechselt die Wiedergabe wie folgt: "90° nach rechts gedreht", "90° nach links gedreht", "Nicht gedreht".



- Movie-Aufnahmen können nicht gedreht werden.

VERWENDUNG DES MENÜS

Betätigen Sie die  (Menü) Taste, und wählen Sie dann mit der Pfeiltaste den gewünschten Menügegenstand. Rufen Sie mittels  die Einstellungen für den gewählten Gegenstand auf, und wählen Sie die Einstellung mittels  oder . Nach erfolgter Wahl der Einstellung können Sie durch Betätigen der OK-Taste oder von  zur vorigen Option zurückkehren. Betätigen Sie noch einmal die OK-Taste.

Menübildschirm

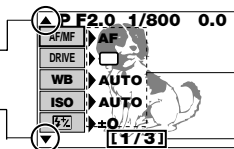

Bedeutet, daß ein vorausgehender Bildschirm vorhanden ist.

Gegenwärtige Einstellungen



Bedeutet, daß ein nachfolgender Bildschirm vorhanden ist.

Weist darauf hin, daß es sich um die erste von 3 Seiten handelt.

(Beispiel) :

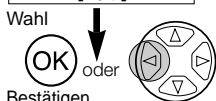
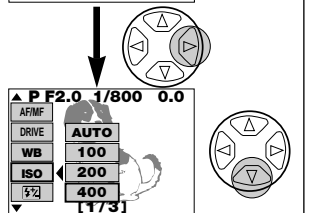
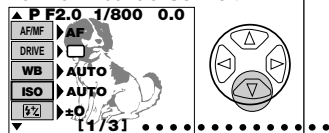
Wahl von "400" als ISO-Wert



- Bestätigen
- Beachten Sie, daß die Einstellungen nicht gesichert werden, wenn Sie statt der  OK-Taste nur die  (Menü) Taste drücken, um den Menümodus zu verlassen.

(Beispiel): Vorrücken zur nächsten Menüseite und weiter

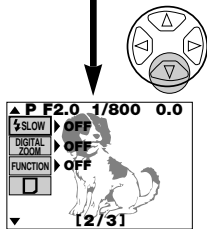
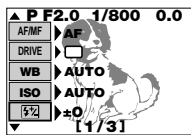















- Sie können auch von Seite 1/3 zur Seite 3/3 rücken, indem Sie auf  der Pfeiltaste drücken.

AUFNAHME-MENÜINHALTE

Sie können Funktionen nach Ihren Aufnahmeerfordernissen voreinstellen. Siehe auch die Bedienungsanleitung auf der CD-ROM.

Menü für Standbildaufnahmen

Diese Optionen werden in den Betriebsarten für Standbildaufnahme (P und A/S/M) angezeigt.

Menüseite	Wiedergabe	Funktion	Grundeinstellung
1/3	AF/MF 	<ul style="list-style-type: none"> •AF MF •Wählt Autofokus oder manuelle Scharfstellung. 	AF
	DRIVE 	<ul style="list-style-type: none"> •   BKT •Für Serienbildaufnahmen, Aufnahmen mit Selbstauslöser oder automatische Belichtungsreihe. 	Einzelbildaufnahme
	WB	<ul style="list-style-type: none"> •AUTO PRE-SET  •    •Stimmt den Weißabgleich auf eine Lichtquelle ab. 	AUTO
	ISO	<ul style="list-style-type: none"> •AUTO 100 200 400 •Wählt den ISO-Wert. 	AUTO
		<ul style="list-style-type: none"> •Zur Korrektur der Blitzhelligkeit. 	± 0
2/3	 SLOW	<ul style="list-style-type: none"> •OFF  SLOW 1  SLOW 2 •Stellt die Blitzzeit bei Nachtaufnahmen auf den optimalen Wert. 	OFF
	DIGITAL ZOOM	<ul style="list-style-type: none"> •OFF ON •Für bis zu 5faches digitales Zoomen. 	OFF
	FUNCTION	<ul style="list-style-type: none"> •OFF BLACK & WHITE WHITE BOARD BLACK BOARD •Ermöglicht spezielle Aufnahmearten. 	OFF
		<ul style="list-style-type: none"> •PLAY •Wählen Sie diese Einstellung, wenn Sie eine SmartMedia-Karte mit Spezialfunktionen für solche Aufgaben wie Panoramabilderstellung einsetzen wollen. 	-

Menüseite	Wiedergabe	Funktion	Grundeinstellung
3/3	CARD SETUP	<ul style="list-style-type: none"> • Initialisiert (formatiert) die Speicherkarte. 	–
	MODE SETUP	<ul style="list-style-type: none"> • SETUP • Zum Einstellen der Kamerabetriebsart auf die Aufnahmeart. 	–
		<ul style="list-style-type: none"> • TIFF SHQ HQ SQ1 SQ2 • Legt die Auflösung fest. 	HQ
	A/S/M MODE	<ul style="list-style-type: none"> • A S M • Stellt die Funktionen ein, die auf Position A/S/M der Programm-Wahlscheibe verfügbar sind. 	A
	AE LOCK	<ul style="list-style-type: none"> • OFF SINGLE MULTI • Macht die Funktionen Belichtungsmeßwerterspeicherung oder Meßseriendurchschnitt verfügbar. 	OFF

Menü für Movie-Aufnahmen

Diese Optionen werden im Movie-Modus () angezeigt.

Menüseite	Wiedergabe	Funktion	Grundeinstellung
1/2	AF/MF	<ul style="list-style-type: none"> • AF MF • Wählt Autofokus oder manuelle Scharfstellung. 	AF
		<ul style="list-style-type: none"> • OFF ON • Ermöglicht Aufnahmen unter Einsatz des Selbstauslösers oder Fernauslösers. 	OFF
	WB	<ul style="list-style-type: none"> • AUTO PRE-SET • • Stimmt den Weißabgleich auf eine Lichtquelle ab. 	AUTO
	ISO	<ul style="list-style-type: none"> • AUTO 100 200 400 • Wählt den ISO-Wert. 	AUTO
	FUNCTION	<ul style="list-style-type: none"> • OFF BLACK & WHITE • Ermöglicht Schwarzweiß-Bilder. 	OFF

Menüseite	Wiedergabe	Funktion	Grundeinstellung
2/2	CARD SETUP	<ul style="list-style-type: none"> • Initialisiert (formatiert) die Speicherkarte. 	–
	MODE SETUP	<ul style="list-style-type: none"> • SETUP • Zum Einstellen der Kamerabetriebsart auf die Aufnahmeart. 	–
	HQ SQ	<ul style="list-style-type: none"> • HQ SQ • Legt die Bildqualität fest. 	HQ

Standbildwiedergabe-Menü

Diese Menüoptionen werden angezeigt, wenn einzelne Standbilder dargestellt werden.

Menüseite	Wiedergabe	Funktion	Grundeinstellung
1/1		<ul style="list-style-type: none"> • PLAY • Stellt Einzelbilder der Reihe nach dar. 	–
	INFO	<ul style="list-style-type: none"> • ON OFF • Ermöglicht Ihnen, Aufnahmedetails jedes Einzelbilds zu betrachten. 	OFF
	FUNCTION	<ul style="list-style-type: none"> • • Ermöglicht Ihnen, mit Hilfe von SmartMedia-Karten mit Spezialfunktionen Bildkompositionen zu erstellen. Allerdings ist dies nur bei Einsatz einer SmartMedia-Karte mit Spezialfunktionen möglich. 	–
	CARD SETUP	<ul style="list-style-type: none"> • • Löscht alle Einzelbilder auf einer Speicherkarte oder initialisiert (formatiert) die Karte. 	–
	MODE SETUP	<ul style="list-style-type: none"> • SETUP • Zum Einstellen der Kamerabetriebsart auf die Aufnahmeart. 	–

Wiedergabe-Menü für Movie-Aufnahmen



Diese Menüoptionen werden dargestellt, wenn Sie eine Movie-Aufnahme wiedergeben.





Menüseite	Wiedergabe	Funktion	Grundeinstellung
1/1	MOVIE PLAY	<ul style="list-style-type: none">•START•Bewirkt die Wiedergabe einer Movie-Aufnahme.	–
	INFO	<ul style="list-style-type: none">•OFF ON•Ermöglicht Ihnen, Aufnahmedetails jedes Einzelbilds zu betrachten (Datum und Uhrzeit, Dateiname usw).	OFF
	FUNCTION	<ul style="list-style-type: none">•MOVIE INDEX MOVE EDIT•Ermöglicht Ihnen, eine Movie-Aufnahme nachzubearbeiten oder ein Verzeichnis mit den Movie-Aufnahmedetails zu erstellen.	–
	CARD SETUP	<ul style="list-style-type: none">•  •Löscht alle Einzelbilder auf einer Speicherkarte oder initialisiert (formatiert) die Karte.	–
	MODE SETUP	<ul style="list-style-type: none">•SETUP•Zum Einstellen der Kamerabetriebsart auf die Aufnahmeart.	–

■ Liste der Moduseinstellungen

Sie können Funktionen nach Ihren Aufnahmeerfordernissen voreinstellen. Näheres hierzu finden Sie in den Anleitungen auf den beiliegenden CD-ROMs.

Dargestellter Modus*			Einstellung	Funktion	Grundeinstellung
P					
<input type="radio"/>	<input type="radio"/>	<input type="radio"/>	ALL RESET	Gibt den Kamerastatus vor, wenn Sie die Kamera einschalten.	ON
<input type="radio"/>	<input type="radio"/>	<input type="radio"/>		Zur Feinabstimmung des Weißabgleichs.	RED...◆...BLUE
<input type="radio"/>	<input type="radio"/>	<input type="radio"/>	SHARPNESS	Gibt die Bildschärfe vor.	NORMAL
<input type="radio"/>	<input type="radio"/>	<input type="radio"/>	CONTRAST	Gibt den Bildkontrast vor.	NORMAL
<input type="radio"/>	<input type="radio"/>	<input type="radio"/>	TIFF	Gibt die Auflösung für die TIFF-Qualitätsstufe vor.	1600 x 1200
<input type="radio"/>	<input type="radio"/>	<input type="radio"/>	SQ1	Gibt die Bildqualität für den Aufnahmemodus SQ1 vor.	1024 x 768 NORMAL
<input type="radio"/>	<input type="radio"/>	<input type="radio"/>	SQ2	Gibt die Bildqualität für den Aufnahmemodus SQ2 vor.	640 x 480 NORMAL
<input type="radio"/>	<input type="radio"/>	<input type="radio"/>	FLASH	Gibt die Bedingungen für die Blitzauslösung vor, wenn an der Kamera ein Zusatzblitz angebracht ist.	IN+ 
<input type="radio"/>	<input type="radio"/>	<input type="radio"/>		Gibt die Lautstärke der Warnsignale während des Kamerabetriebs vor.	LOW
<input type="radio"/>	<input type="radio"/>	<input type="radio"/>	AF MODE	Gibt das Verfahren für die Scharfstellung im Autofokusmodus vor.	NORMAL
<input type="radio"/>	<input type="radio"/>	<input type="radio"/>	FULL-TIME AF	Die Kamera soll automatisch fortlaufend fokussieren, ohne dass der Auslöser halb heruntergedrückt werden muss.	OFF

* "P" (einschließlich A/S/M) bezeichnet Standbildaufnahme-Modus, "  " gilt für Movie-Aufnahme, und  gilt für Bildwiedergabemodus oder Movie-Wiedergabemodus. "O" gibt an, daß die Einstellung in diesem Modus angezeigt wird.

Dargestellter Modus*			Einstellung	Funktion	Grundeinstellung
P					
O	O		REC VIEW	Legt fest, ob das aufgezeichnete Bild nach der Aufnahme wiedergegeben wird, und ob der Bildschirm für Speichern oder Verwerfen der Aufnahme erscheint.	ON
O	O		FILE NAME	Gibt die Aufzeichnungsmethode für Dateinamen vor, die auf einer SmartMedia-Karte verzeichnet werden.	RESET
O	O	O		Gibt die Helligkeit des LCD-Monitors vor.	-...◆...+
O	O	O		Setzt das Datum und die Uhrzeit.	-
O	O		m/ft	Gibt dem Videorecorder die Längeneinheit vor, die für die Scharfstellung der Entfernung verwendet wird.	m
		O		Gibt die Anzahl von Einzelbildern pro Bildschirm im Indexwiedergabemodus vor.	9





* "P" (einschließlich A/S/M) bezeichnet Standbildaufnahme-Modus, "

" gilt für Movie-Aufnahme, und  gilt für Bildwiedergabemodus oder Movie-Wiedergabemodus. "O" gibt an, daß die Einstellung in diesem Modus angezeigt wird.

DRUCKEINSTELLUNGEN

Mit dem DPOF-Verfahren können Sie Informationen vorgeben, welche die zu druckenden Bilder identifizieren und die Anzahl von Abzügen bestimmen. Diese Informationen werden auf der zur Bildspeicherung verwendeten Karte verzeichnet, wonach die bestimmten Bilder automatisch über einen Drucker oder ein Fotolabor, das mit DPOF arbeitet, ausgedruckt werden können. Beachten Sie, daß für Bilder, die das Symbol  aufweisen, keine Druckaufträge erteilt werden können.

■ Einzelbildausdruck

Rufen Sie mit der Richtungstaste irgendein Einzelbild auf. Betätigen Sie die Drucktaste. Wählen Sie mittels \triangle oder ∇ der Pfeiltaste "", und betätigen Sie dann die OK-Taste. Rufen Sie mit der Pfeiltaste die Aufnahme auf, für die Sie den Druckauftrag vorgeben wollen. Betätigen Sie die OK-Taste. Wählen Sie mittels \triangle oder ∇ " X". Geben Sie mittels \triangleleft oder \triangleright die Anzahl der Abzüge vor. Wählen Sie mittels \triangle oder ∇ "". Wählen Sie mittels \triangleleft oder \triangleright "DATE" oder "TIME" oder "NO". Wählen Sie mittels \triangleleft oder \triangleright "". Wählen Sie mittels \triangleleft oder \triangleright "YES" oder "NO". Betätigen Sie nach Abschluß der Eingabe die OK-Taste. Betätigen Sie die Drucken-Taste, um zum Wiedergabemodus zurückzukehren.

■ Gesamtausdruck

Sie können alle auf der Karte gespeicherten Bilder ausdrucken und dabei die Anzahl der Fotoprints bestimmen.

■ Einzelbildausschnitt

Mit dieser Funktion läßt sich ein Bildausschnitt vergrößern und ausdrucken.

■ Stornieren der reservierten Druckaufträge

Hiermit können Sie alle reservierten Druckaufträge für Bilder einer Karte stornieren. Betätigen Sie . Der Einstellbildschirm für Druckaufträge wird nun dargestellt. Falls die Speicherkarte keine Aufnahmen enthält, wird dieser Bildschirm nicht dargestellt. Wählen Sie mittels \triangleleft \triangleright "RESET" und drücken Sie dann die OK-Taste. Wählen Sie "KEEP", um den Druckauftrag zu bewahren, und bestätigen Sie mit der OK-Taste.

Hinweis:

- Die Kamera kann zum Ausdrucken nicht direkt an Drucker angeschlossen werden, die direktes Drucken unterstützen, wie z.B. den Olympus Digitaldrucker P-300E.
- Mit dieser Kamera können DPOF-Inhalte, die mit einem anderen Gerät angewiesen wurden, nicht geändert werden. Verwenden Sie zur Änderung solcher Inhalte das ursprüngliche Gerät. Falls eine Karte Dateien mit DPOF-Inhalten enthält, die mit einem anderen Gerät angewiesen wurden, besteht Gefahr, daß bei Eingabe neuer DPOF-Anweisungen mit dieser Kamera bereits bestehende Inhalte gelöscht werden.

BILDÜBERTRAGUNG AUF IHREN COMPUTER

■ Bildübertragung auf Ihren Computer/Direkte Bildübertragung von einer Karte

Mittels Kabeladapter können Bilddaten direkt auf einen Computer übertragen werden, ohne dass Sie eine spezifische Anwendungssoftware benötigen.

Die neuesten Informationen zu den verfügbaren Adaptoren erfahren Sie bei unserem Kunden-Support-Zentrum.

Computertyp	Erforderliches Gerät
Ausgestattet mit 3,5-Zoll-Diskettenlaufwerk	Diskettenlaufwerkadapter (Gesondert erhältlich)
Ausgestattet mit PC-Karten-Steckplatz	PC-Karten-Adapter (Gesondert erhältlich)
Ausgestattet mit USB-Anschluß	SmartMedia-Schreib-/Lesegerät (Gesondert erhältlich)

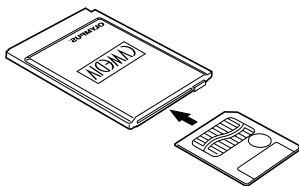
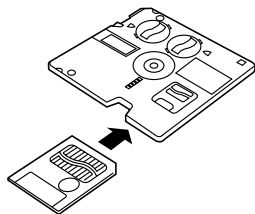

Hinweis:

- Je nach der Konfiguration Ihrer Computer-Hardware und Software und der SmartMedia-Kartenkapazität können Sie die hier aufgeführten Geräte eventuell nicht verwenden. Vergewissern Sie sich vorher, daß Ihre Ausrüstung kompatibel ist.
- Aufnahmen, die auf den Computer kopiert wurden, können mittels der mitgelieferten CAMEDIA Master Software betrachtet werden. Die Aufnahmen können Sie auch mit einem anderen JPEG-unterstützenden Grafikprogramm (Paint Shop Pro, Photoshop o.ä.) betrachten, oder aber mit einem Web-Browser (Netscape Communicator, Microsoft Internet Explorer o.ä.). Angaben hierzu finden Sie in der Anleitung des betreffenden Programms.

Näheres hierzu finden Sie in der auf CD-ROM gelieferten Gebrauchsanleitung der Software.

■ Kabelanschluß

Mit Hilfe der Kommunikationsfunktionen lassen sich Bilddaten direkt von einer in der Kamera installierten Speicherkarte auf einen Computer übertragen, der an die Kamera angeschlossen ist, und zwar über den USB-Anschluß der Kamera. Hierfür müssen Sie folgende Vorbereitungen treffen. Bitte beachten Sie, daß das Verfahren je nach Art Ihrer Computer-Hardware und Software etwas anders aussehen kann.

Näheres hierzu finden Sie in der Online-Anleitung der CAMEDIA Master Software.

PC Hardware/Software	Anschluß	Anschlußanforderungen	
		Anschlußkabel	Kommunikationsprogramm
Windows 2000 Professional oder Windows Me, Mac OS 8.6 (*1) oder 9	USB	USB-Spezialkabel	Nicht erforderlich
Windows 98 oder Windows 98 Second Edition	USB	USB-Spezialkabel	USB-Treiber (*1)



- *1:
- Der USB-Treiber ist auf der CAMEDIA Master 2.5 CD-ROM enthalten. Die neueste Version des USB-Treibers kann auch von der Olympus-Website heruntergeladen werden.
 - Um die Kommunikationsfunktionen mit Mac OS 8.6 zu nutzen, brauchen Sie die Software "USB MASS Storage Support 1.3.5". Auskunft, wie Sie die "USB MASS Storage Support 1.3.5" bekommen, finden Sie bei Apple Computer.
 - Wenn ein USB-Anschluß verwendet wird, können Sie auch ein Dateiverwaltungsprogramm wie Windows Explorer zum Übertragen und Löschen der Bilddaten benutzen.

Näheres hierzu finden Sie in der auf CD-ROM gelieferten Gebrauchsanleitung der Software.

FEHLERCODES

Bei auftretenden Kartenfehlern blinken die zugehörigen Fehleranzeigen auf dem LCD-Feld.

Anzeige des LCD-Felds	Anzeige des LCD-Monitors	Bedeutung	Abhilfe
	CARD COVER OPEN	Die Kartenfachabdeckung ist offen.	Stecken Sie eine Karte ein, und schließen Sie die Abdeckung.
	NO CARD	Es ist keine Karte eingelegt, oder die Kamera kann die Karte nicht erkennen.	Stecken Sie eine Karte ein bzw. stecken Sie die Karte noch einmal ein.
	CARD FULL	Die Zahl verfügbarer Aufnahmen ist 0, es können also keine Aufnahmen mehr gemacht werden.	Tauschen Sie die Karte aus, oder löschen Sie nicht gewünschte Aufnahmen.
	WRITE PROTECT	Die Karte ist schreibgeschützt.	Wenn Sie Aufnahmen aufzeichnen wollen, müssen Sie das Schreibschutzsiegel entfernen.
	CARD ERROR	Aufnahmen können nicht aufgezeichnet, wiedergegeben oder gelöscht werden.	Falls die Karte verschmutzt ist, sollten Sie sie mit einem sauberen Tuch abwischen und dann wieder einstecken. Oder formatieren Sie die Karte neu. Falls die Störung damit immer noch nicht behoben ist, kann die Karte nicht mehr verwendet werden.
	PICTURE ERROR	Die aufgezeichneten Aufnahmen können auf dieser Kamera nicht wiedergegeben werden.	Verwenden Sie das Bildbearbeitungsprogramm in Ihrem Computer, um die Aufnahmen wiederzugeben. Falls das nicht gelingt, sind gewisse Bilddateien beschädigt.

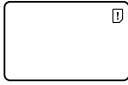
Anzeige des LCD-Felds	Anzeige des LCD-Monitors	Bedeutung	Abhilfe
	(Formatierungs-bildschirm)	Die Karte ist nicht formatiert.	Formatieren Sie die Karte.
	NO PICTURE	Auf der Karte sind keine Aufnahmen vorhanden.	Stecken Sie eine Karte mit Aufnahmen ein.
	CARD FULL	Auf der Karte ist kein freier Speicherplatz.	Tauschen Sie die Karte aus, oder löschen Sie nicht gewünschte Aufnahmen.

Sonderzubehör

- Fotodrucker für Olympus Digital-Kameras
- Netzteil
- Leder-Kameratasche
- Ledertasche für SmartMedia-Karten
- Standard-SmartMedia-Karte (8/16/32/64 MB)
- SmartMedia-Funktionskarten - Rahmen-Funktionskarte
- Fernauslöser
- Zusatzblitz FL-40
- Blitzhalterung
- Blitzsynchronkabel
- Diskettenadapter
- PC-Kartenadapter
- NiMH-Batterien
- Ladegerät für NiMH-Batterien
- USB-SmartMedia-Schreib-/Lesegerät

Besuchen Sie die Olympus Homepage (<http://www.olympus-europa.com>), um aktuelle Informationen zu dem für diese Kamera erhältlichen Zubehör zu erhalten.

Stand Oktober 2000

TECHNISCHE DATEN

Typ:	Digitalkamera (für Aufnahme und Wiedergabe)
Aufnahmesystem	
Fotos:	Digitale Aufnahme, JPEG (mit DCF-Unterstützung), TIFF (ohne Datenkompression), mit DPOF-Unterstützung
Movie-Aufnahmen:	QuickTime Motion JPEG-Unterstützung
Speicher:	SmartMedia-Karten des Typs 3 V (3.3 V); 4, 8, 16, 32 oder 64 MB
Bildspeicherkapazität (mit 8 MB Karte):	etwa 1 Einzelbilder (TIFF: 1600 x 1200) etwa 7 Einzelbilder (SHQ) etwa 16 Einzelbilder (HQ) etwa 38 Einzelbilder (SQ1: NORMAL) etwa 82 Einzelbilder (SQ2: NORMAL)
Löschfunktion:	Einzelbild-Löschung, Gesamtlöschung
Bildwandler:	1/2-Zoll-CCD-Festkörperbildsensor: 2.110.000 Bildelemente (brutto)
Bildauflösung:	1600 x 1200 Pixel (TIFF/SHQ/HQ) 1024 x 768 Pixel (TIFF/SQ1) 640 x 480 Pixel (TIFF/SQ2)
Weißabgleich:	Vollautomatisch (iESP Automatik) TTL, Ein-Tasten-Aktivierung, Voreinstellungen (Helles Tageslicht, Bewölkt, Glühlampe, Leuchtstoffröhre)
Objektiv:	Olympus-Objektiv 7,1 bis 21,3 mm, F1,8 bis F2,6, 10 Elemente in 7 Gruppen (entspricht 40-120 mm einer Kleinbildkamera)
Belichtungsmessung:	Spot oder Digital-ESP-Messung mit Bildsensorelementen
Belichtungssteuerung (Aufnahmemodi):	Programmautomatik, Blendenvorwahl, Zeitvorwahl und Manuell
Blende:	W: f/1,8 bis f/10,0 T: f/2,6 bis f/10,0
Verschlußzeiten:	mit mechanischem Verschluß gekoppelt
Foto:	Programmautomatik: 1-1/800 Sek. Blendenvorwahl, Zeitvorwahl: 4-1/800 Sek. Manuell: 16-1/800 Sek.
Movie-Aufnahme:	1/30-1/10000 Sek.

Aufnahmebereich:	0,8 m bis ∞ (normal) 0,2 m bis 0,8 m (Nahaufnahme)
Sucher:	Optischer Realbildsucher (mit Autofokusmarkierung und Markierung für Gegenlichtkorrektur), LCD-Monitor
LCD-Monitor:	1,8-Zoll-TFT-LCD-Farbmonitor
Monitorauflösung:	etwa 114.000 Pixel
LCD-Anzeigen:	Datum/Uhrzeit, Einzelbildnummer, Schreibschutz, Aufnahmemodus, Batterieladezustand, Bildinformation, Vorauswahl zum Drucken, Menüeinstellungen usw.
Blitzladezeit:	etwa 6 Sek. (bei normaler Temperatur mit frischen Batterien)
Blitzreichweite:	W: etwa 0,8 m bis 5,6 m T: etwa 0,2 m bis 3,8 m
Blitzprogramme:	Automatik (automatische Auslösung bei schwachem Licht und Gegenlicht), Rote- Augen-Reduzierung, Aufhellblitz Blitzabschaltung
LCD-Feld-Anzeige:	Aufnahmemodus, Restzahl speicherbarer Aufnahmen, Kartenfehler, Blitzprogramm, Blitzhelligkeit, Batterieladezustand, Serienaufnahme, Belichtungskorrektur, Spotmessung, Weißabgleich, ISO, Selbstausröser/Fernausröser, Nahaufnahme, Lange Synchronisationszeit, Belichtungsreihenautomatik, "Daten werden aufgezeichnet", Manuelle Scharfstellung
Autofokus:	TTL Autofokus, Spot-Autofokus, Kontrastvergleichssystem Scharfstellungsbereich: 0,2 m bis ∞
Selbstausröser:	12 Sek. Auslöseverzögerung
Anschlußbuchsen:	Anschlußbuchse für Netzteil, Video-Ausgang (PAL-Format), USB-Anschluß (kompatibel mit USB 1.0), 5polige Zusatzblitzanschlußbuchse
Datum/Uhrzeit:	Aufzeichnung zusammen mit Bilddaten

Automatischer Kalender:	Bis zum Jahre 2030
Kalenderbatterie:	Verwendet Hauptbatterie (mit internem Kondensator für Datensicherung)
Einsatzbedingungen:	
Temperatur:	0-40°C (Betrieb), -20 bis 60°C (Lagerung)
Feuchtigkeit:	30-90% (Betrieb), 10-90% (Lagerung)
Stromversorgung:	Batteriebetrieb 2 CR-V3 Lithiumbatterieblöcke, oder 4 NiMH-Batterien, NiCd-Batterien, Alkali-Batterien oder Lithium-Batterien in Mignongröße. Keine Zink-Kohle-Batterien verwenden. Netzteil (Option)
Abmessungen (B x H x T):	109,5 x 76,4 x 69,6 mm (ohne Zubehör)
Gewicht:	307 g (ohne Batterien und SmartMedia-Karte)

Änderungen der technischen Daten ohne Ankündigung oder Verpflichtung des Herstellers bleiben jederzeit vorbehalten.



CONTENIDO

<i>PREPARATIVOS</i>	114
<i>FUNCIONES BÁSICAS</i>	124
<i>FUNCIONES DE GRABACIÓN</i>	130
<i>FUNCIONES DE INDICACIÓN</i>	132
<i>IMPRESIÓN DE FOTOGRAFÍAS</i>	140
<i>DESCARGA DE IMÁGENES EN SU COMPUTADORA</i>	141
<i>CÓDIGOS DE ERROR</i>	143
<i>ESPECIFICACIONES</i>	145

PREPARATIVOS

CONTENIDO DEL PAQUETE

Cámara

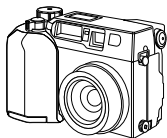

Tapa del objetivo



Correa

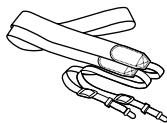

Paquete de baterías de litio de CR-V3 (2)

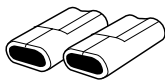

Cable de Video



Cable de USB



Cordón de la tapa del objetivo

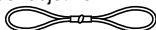

Instrucciones (Manual básico/guía de inicio rápido)

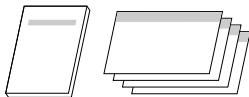

Tarjeta de garantía



Software CD's (incluyendo el software de instalador del driver USB para Windows 98/Manual de Consulta)

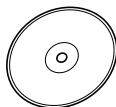

Tarjeta SmartMedia (1)



Caja antiestática para la SmartMedia



Instrucción de la SmartMedia



Sellos adhesivos para protección contra escritura para la SmartMedia (4)



Etiquetas de la SmartMedia (2)



COLOCACIÓN DE LA CORREA

Haga pasar la correa a través del lazo y del sujetador, tal como lo indican las flechas de la figura. Luego verifique que la correa no se afloje ni se salga al tirar de la misma.

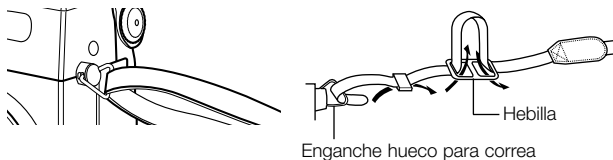

NOMBRE DE LAS PARTES

■ Cámara

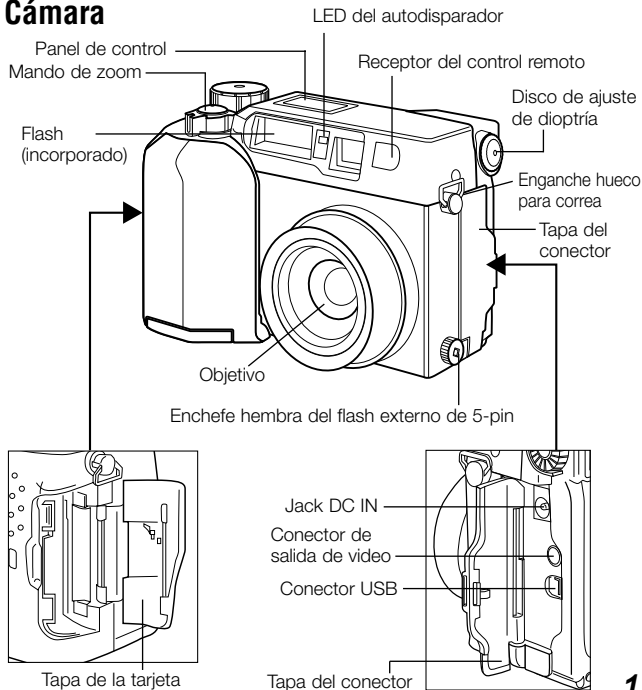

■ Cámara

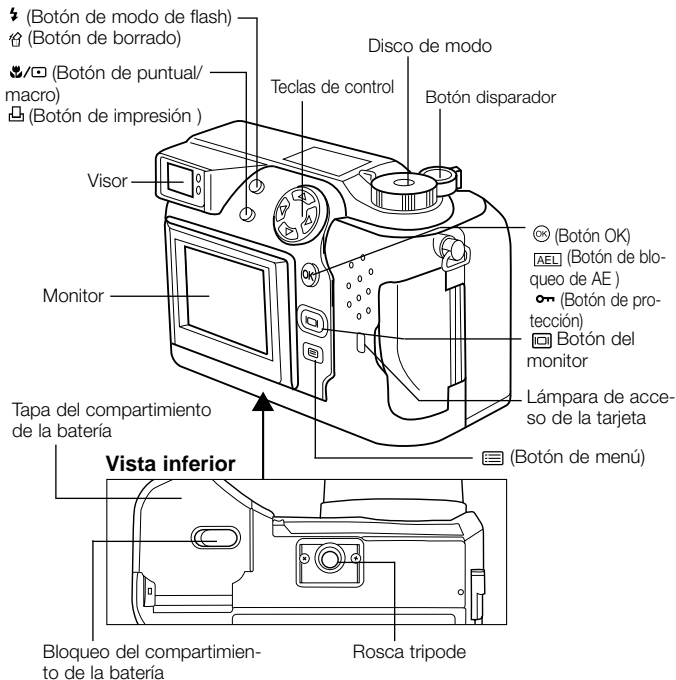

■ Visor

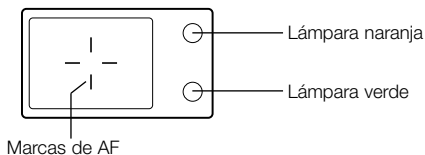

■ Indicaciones en el panel de control

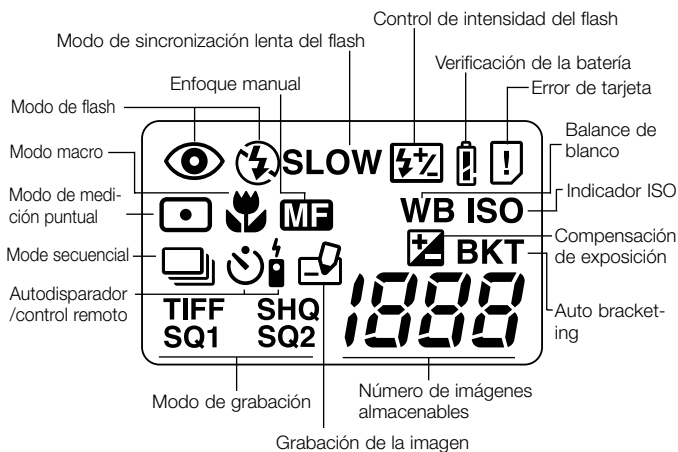

■ Indicaciones en el monitor LCD

(Durante la grabación)

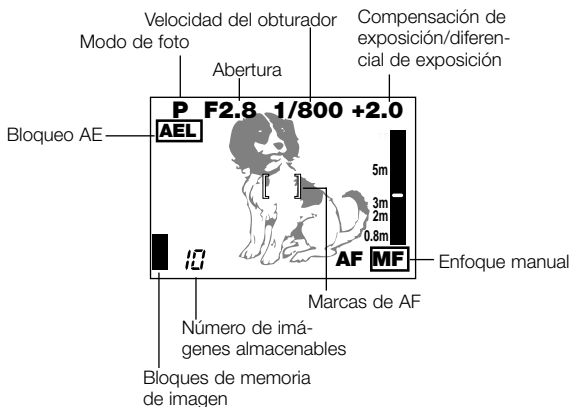

(Durante la reproducción)

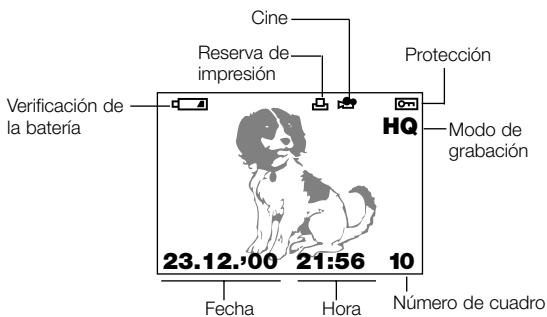

VISUALIZACIÓN DE LA INFORMACIÓN DE LA IMAGEN

■ Visualización de la información sobre las imágenes

Cuando ajuste la visualización de información sobre la imagen a "ON", aparecerá la siguiente información en el monitor LCD.

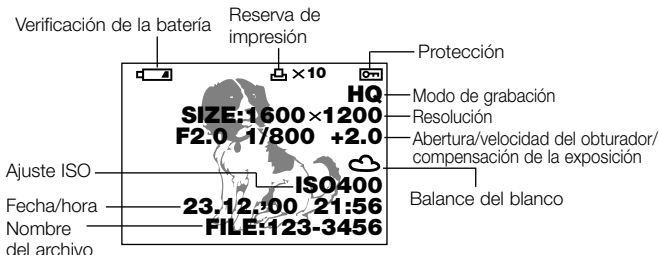

■ Visualización de la información de la imagen para las películas

Durante la reproducción de la película

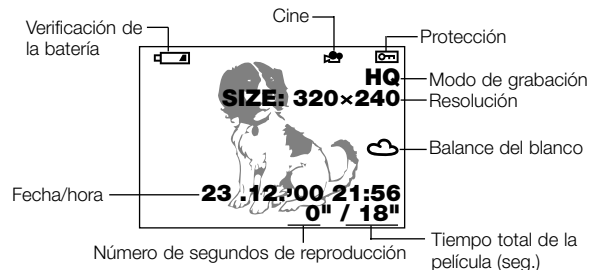

Cuando se selecciona una imagen



COLOCACIÓN DE LAS BATERÍAS

Verifique que la alimentación de la cámara esté desactivada y cargue las pilas tal como se muestra en las ilustraciones de abajo. Tenga en cuenta que no se pueden cargar paquetes de pilas de litio CR-V3.

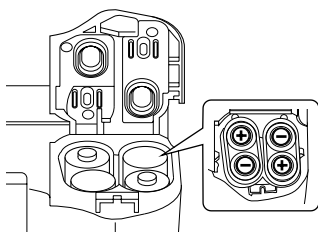
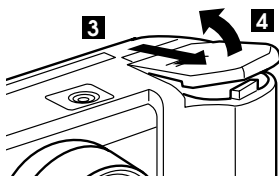
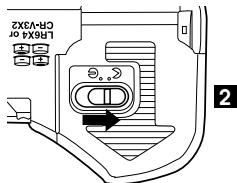
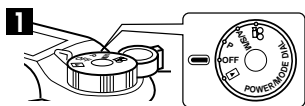

5 Cuando utilice baterías de litio

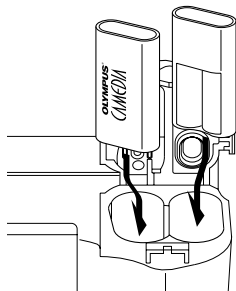
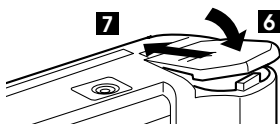

5 Si está utilizando paquetes de pilas de litio

■ Vida útil del paquete de pilas de litio

Toma de fotografía/Visualización	Condiciones	Vida útil de la pila
Número de tomas	①	Aprox. 400
Tiempo de reproducción	②	Aprox. 360 minutos

* Los valores indicados en la tabla son sólo para fines de referencia. En la práctica pueden surgir diferencias.

- ① Dos tomas continuas repetidas a intervalos de 10 minutos a la temperatura normal (25°C). Uso del flash al 50% de las tomas, zoom de entrada y salida una vez por cada toma, con el AF continuo y el zoom digital ambos desactivados. (Sin imágenes visualizadas ni comunicación con un PC).
- ② Visualización continua en el modo de reproducción automática, encendido repetido de la cámara inmediatamente después del desactivado automático y luego reinicio de la visualización automática.

■ Uso de la fuente de alimentación de la red

Para conectar su cámara a un tomacorriente común, se requiere el adaptador de CA opcional.

Consulte con su distribuidor más cercano o el Centro de servicio para detalles.

INSERCIÓN Y EXTRACCIÓN DE LAS TARJETAS SMARTMEDIA

Utilice una tarjeta SmartMedia Olympus o una tarjeta de 3 voltios (3,3V) disponible en los establecimientos del ramo. Las tarjetas SmartMedia que no sean de la marca Olympus o las que han sido formateadas en un PC u otro dispositivo deben formatearse primero con la cámara.

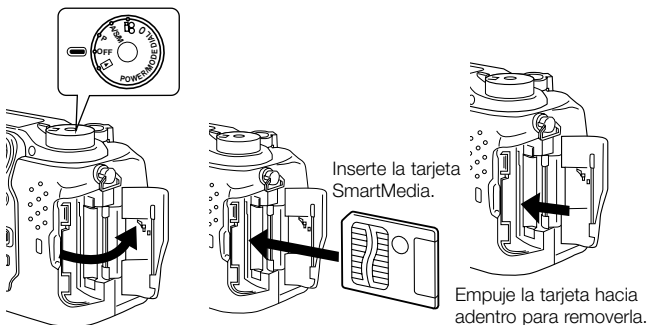

CÓMO USAR EL DISCO DE MODO

Es posible cambiar los modos girando el disco de modo del lado superior derecho de la cámara. Siempre retire la tapa del objetivo antes de activar la alimentación de la cámara.

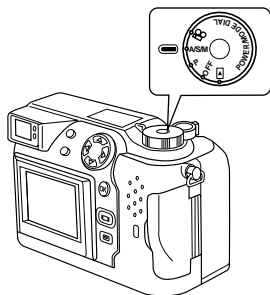

Modos de cámara

"P" y "A/S/M" (modos de imágenes fijas)

Ajuste el disco de modo a "P" o "A/S/M" para activar la alimentación con la cámara en el modo de imágenes fijas.

En el modo "P" (programa), la cámara selecciona automáticamente la abertura óptima y la velocidad del obturador, permitiéndole tomar magníficas fotos presionando simplemente el botón disparador.

"A/S/M" (modo de imágenes fijas) le permite seleccionar el "modo de prioridad de la abertura", el "modo de prioridad del obturador", o el "modo manual" en el menú de imágenes fijas. Luego podrá seleccionar sus propios ajustes de fotografía para lograr el efecto deseado.

"" (Modo cine)

Ajustando el disco de modo a "", la cámara se enciende en el modo de grabación de películas. Este modo le permite filmar películas.







"OFF" (desactivado)

Ajuste el disco de modo a "OFF" para apagar la cámara.

"" (modo de visualización)

Ajuste el disco de modo a "" para que la cámara se encienda en el modo de visualización y se puedan ver las imágenes grabadas en la tarjeta SmartMedia.

AJUSTE DE LA FECHA Y HORA

Presione el botón  (Menú) para que se visualice el menú. Presione  o  en el disco jog para seleccionar MODE SETUP, presione  y luego presione el botón [OK]. Consulte las ilustraciones de abajo. Si no hay imágenes contenidas en la tarjeta al ajustar el disco de modo a , la pantalla de menú no aparecerá al presionar el botón  (menú).

Siempre retire la tapa del objetivo antes de activar la alimentación de la cámara.

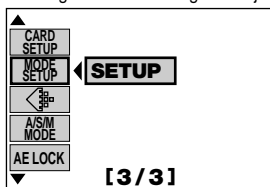
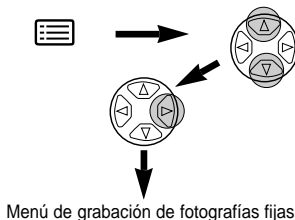



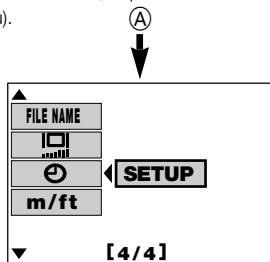
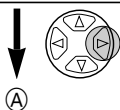
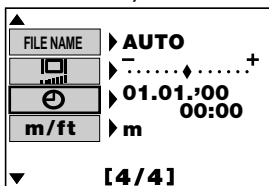

 Pantalla de ajuste de modo

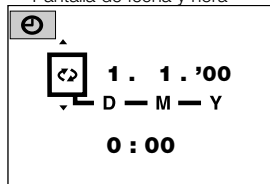

 Pantalla de fecha y hora



-   : Cambia el ajuste
-   : Se mueve a otros ajustes
- El año 2000 es indicado como '00.

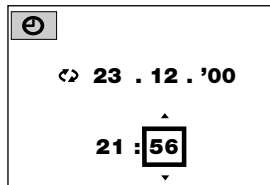

FUNCIONES BÁSICAS

ACTIVACIÓN Y DESACTIVACION DE LA ALIMENTACIÓN DE LA CÁMARA

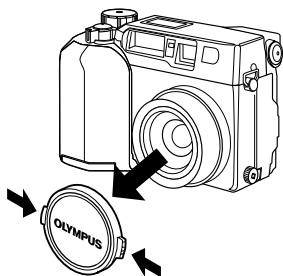

Para activar la alimentación de la cámara, retire la tapa del objetivo y ajuste el disco de modo a cualquier ajuste excepto OFF.

Para desactivar la alimentación de la cámara, ajuste el disco de modo a OFF. Recoloque siempre la tapa del objetivo cuando no esté usando la cámara.

TOMA DE FOTOGRAFÍAS EMPLEANDO EL MONITOR LCD

Presione el botón  (Monitor) para activar el monitor. Componga la imagen observando la imagen en el monitor y luego tome la fotografía utilizando el mismo procedimiento que con el visor.

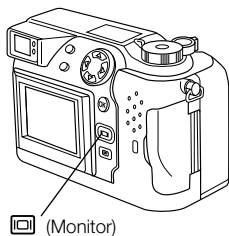

VERIFICACIÓN DE LA PANTALLA

■ Verificación de la carga remanente de la batería

Cuando activa la alimentación de la cámara, el nivel de carga remanente de la batería se visualiza en el panel de control. Cambie por una batería nueva cuando la carga remanente sea baja. Recárguelas si está usando baterías de NiMH o Ni-Cd.

Panel de control

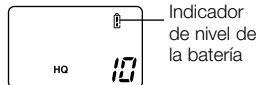

se enciende (y se apaga automáticamente)

La batería está suficientemente cargada para tomar fotografías.

parpadea, mientras que los otros iconos del panel de control se visualizan normalmente.

Las pilas están por descargarse y deben ser reemplazadas. Podrá seguir fotografiando, pero puede ser que se quede sin batería en la mitad de una toma.

parpadea (y desaparece después de 12 segundos) y los otros iconos del panel de control desaparecen.

Las pilas están completamente agotadas y deben sustituirse inmediatamente.

■ Verificación de las tomas/tiempo disponibles

Cuando se activa la alimentación de la cámara con el disco de modo ajustado a "P" o "A/S/M", el número de imágenes almacenables se visualiza en el panel de control. (Cuando active la alimentación de la cámara con el disco de modo ajustado a  , se visualiza el tiempo de grabación disponible (en segundos).

Modo de imágenes fijas

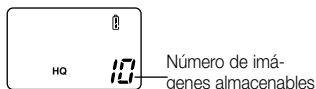

Modo de cine



Cuando el número de imágenes almacenables llegue a 0, la cámara emite un pitido de aviso, la lámpara verde próxima al visor parpadea, y el mensaje "CARD FULL" aparece en el monitor LCD. Lo mismo sucede la próxima vez que activa la alimentación de la cámara.

Si así sucede, cargue una tarjeta nueva o una que no esté llena. Alternativamente, podrá espacio libre borrando algunas imágenes innecesarias de la tarjeta.

Panel de control

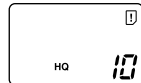

Visor



Lámpara verde

■ Número de imágenes fijas disponibles

Modo de grabación		Resolución	Archivo	Capacidad de la memoria			
				8MB	16MB	32MB	64MB
TIFF		1600x1200	TIFF	1	2	5	11
		1024x768		3	6	13	27
		640x480		8	17	33	67
SHQ		1600x1200	JPEG	7	14	29	58
HQ				16	31	64	128
SQ1	HIGH (calidad)	1024x768		13	26	53	107
	NORMAL			38	76	153	306
SQ2	HIGH (calidad)	640x480		32	66	132	265
	NORMAL			82	165	331	664

■ Tiempo de grabación disponible (segundos)

Modo de grabación	Resolución	Capacidad de la SmartMedia	
		4MB	8MB o más
HQ	320 x 240	14	18
SQ	160 x 120	62	80

- Esta tabla muestra los tiempos máximos para tomas de películas presionando el botón disparador a fondo con disparos continuos. El tiempo de filmación disponible mostrado en el panel de control y en el monitor es el tiempo restante que dispone para grabar datos en la tarjeta actual.

AJUSTE DEL VISOR

Gire el disco de ajuste de dioptría hasta que vea claramente las marcas de AF.

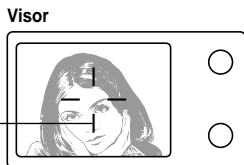
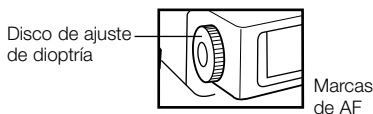

TOMA DE FOTOGRAFÍAS

La operación del botón disparador se realiza en 2 pasos. Practique utilizando el botón disparador antes de tomar las fotografías.

1 Presione el botón ligeramente (presione hasta la mitad).

- El enfoque y el brillo de la imagen (exposición) se bloquean.
- La lámpara verde próxima al visor se enciende.
- Para enfocar un sujeto que no esté dentro de las marcas de AF, utilice el bloqueo del enfoque.

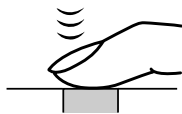
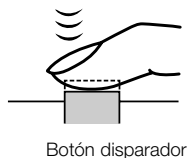

2 Presione el botón disparador a fondo (presione completamente).

- La cámara toma la fotografía y emite un pitido doble corto.
- La lámpara de acceso de la tarjeta parpadea mientras se está grabando la imagen en la tarjeta.

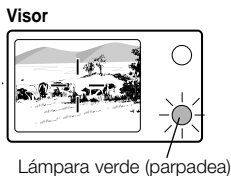

■ Cuando tome una fotografía fija

- La cámara emite un pitido doble corto cuando se termina de tomar la fotografía.
- Cuando la lámpara verde próxima al visor deje de parpadear, significa que la cámara está preparada para la siguiente fotografía.
- La toma continuada estará disponible si el bloque de memoria muestra que hay espacio en la tarjeta.
- Cuando la memoria intermedia está llena, el bloque de memoria superior se enciende y no se podrá seguir tomando fotos.

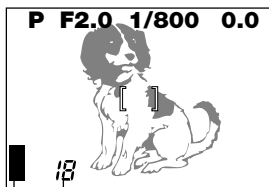

Número de imágenes almacenables

Bloques de memoria



Ninguna fotografía



1 imagen fotografiada



2 o más imágenes fotografiadas



No es posible fotografiar

- Nunca abra la cubierta de la tarjeta, expulse la tarjeta, retire las pilas ni desconecte el adaptador de CA mientras la cámara esté funcionando. Esto no sólo podría impedir que se grabe la imagen actual, sino que podría destruir los datos almacenados en la tarjeta.

■ Filmación de películas

Para iniciar la grabación, presione el botón disparador a fondo. Para detener la grabación, presione el botón disparador otra vez.

- Si la lámpara verde parpadea, significa que el enfoque y la exposición no están bloqueados. Para enfocar un sujeto que no está en el centro de la toma, utilice el bloqueo del enfoque.

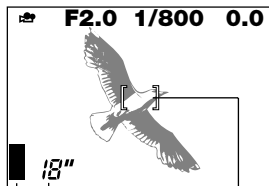



Tiempo de grabación de disponible

Marcas de AF

Bloques de memoria





■ Muestra de fotografías

Presione rápidamente el botón  (Monitor) dos veces seguidas para activar el monitor y visualizar la fotografía tomada en último término. También podrá ver las tomas seleccionando  en el disco de modo. (Visualización de un solo cuadro).



▷ : Visualiza la imagen anterior. ◁ : Visualiza la imagen siguiente.

△ : Salta 10 imágenes hacia atrás. ▽ : Salta 10 imágenes hacia adelante.

■ Reproducción de las películas

Utilice el disco jog para seleccionar una imagen con el icono  y luego presione el botón  (Menú). Seleccione "MOVIE PLAY", presione  para seleccionar "START" y luego presione el botón [OK]. La lámpara de acceso de la tarjeta parpadea y se empieza a reproducir la película. Para hacer una pausa en la reproducción, presione el botón [OK]. Presione otra vez para reanudar la reproducción. Utilice el disco jog para visualizar el cuadro anterior/siguiente una vez que finalice la reproducción o mientras la película está en pausa. Presione el botón  (Menú) para salir del modo de reproducción de películas y volver a la pantalla de menú.



■ Borrado de un solo cuadro

Ajuste el disco de modo a  y utilice el disco jog para visualizar la imagen que desea borrar. Presione el botón  (Borrado). Aparece un mensaje preguntándole si desea borrar la imagen. Asegúrese de que "YES" esté seleccionado, y luego presione el botón [OK].

■ Protección

Utilice el disco jog para seleccionar la imagen que desea proteger y presione el botón [OK] para proteger la imagen. La imagen queda protegida y aparece  en el monitor.

■ Borrado de todos los cuadros

Ajuste el dial de modo a . Presione  (botón menú). Seleccione "CARD SETUP", y luego . Presione el botón [OK]. Asegúrese de que "OK" esté seleccionado, y luego presione el botón [OK].

FUNCIONES DE GRABACIÓN

■ Bloqueo de enfoque

Cuando el objeto principal no se encuentra dentro de las marcas de objeto de enfoque automático, siga el procedimiento de abajo.

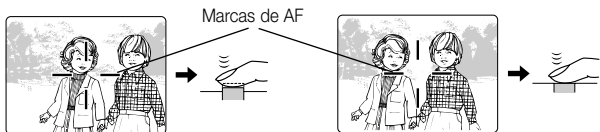

Posicione su sujeto principal dentro de las marcas de AF, y presione el botón disparador hasta la mitad.

Vuelva a componer la imagen mientras mantiene presionado el botón disparador hasta la mitad. Presione el botón disparador a fondo para tomar la fotografía.

■ Zoom

Usted puede usar el zoom de 3x de la cámara para fotografiar con telefoto o granangular. Si "DIGITAL ZOOM" está ajustado a "ON" en el menú de fotografía, podrá efectuar el zoom de entrada incluso a aumentos mayores.

■ Flash automático

Cuando sea necesario usar el flash, la lámpara naranja próxima al visor se encenderá al presionar el botón disparador hasta la mitad.

- Cuando la lámpara naranja próxima al visor se enciende, significa que el flash está preparado para el disparo.
- El parpadeo de la lámpara naranja indica que el flash se está cargando. Espere hasta que deje de parpadear antes de presionar el botón disparador.

Modo de flash	Función y propósito
Flash automático no se visualiza nada	Se dispara automáticamente en condiciones de luz escasa y contraluz.
Flash con reducción de ojos rojos	Reduce el efecto de "ojos rojos" (los ojos del sujeto aparecen rojos en la fotografía).
Flash forzado	Se dispara cada vez que se toma la fotografía.
Flash desactivado	Nunca se dispara.

■ Compensación de exposición

La cámara ajusta automáticamente la exposición correcta para sus fotografías, pero también podrá ajustar la exposición por medio de 2 pasos en más o en menos en incrementos de 1/3 de paso. Seleccione un valor de compensación positivo para mostrar los objetos blancos más brillantes, o un valor negativo para mostrar los objetos negros con un negro más intenso.

■ Modo Secuencial

Disparos secuencial (): Le permite fotografiar hasta cinco cuadros en orden secuencial. El enfoque, el brillo (exposición) y el balance del blanco se miden y actualizan para cada cuadro.

Disparos secuencial de AF (AF ): Toma fotografías en secuencia. El enfoque, brillo (exposición), y el balance del blanco son medidos y ajustados en cada cuadro.

Autodisparador/control remoto (): Le permite tomar fotografías con el autodisparador/control remoto.





Bracketing (horquillado) automático (BKT): Le permite grabar múltiples imágenes con diferentes ajustes de brillo desde una sola toma. El enfoque y el balance del blanco se ajustan para la primera toma y permanecen fijos durante el disparo continuo.

■ Bloqueo AE

Usted puede utilizar esta característica cuando desee ajustar la exposición para una escena y luego recomponer la toma y utilizar los mismos ajustes de exposición para la siguiente escena.

■ Modo de medición puntual

En el modo de medición puntual, la cámara mide el brillo del sujeto. Como los niveles de luz se miden sólo en el centro de la imagen, la medición puntual le permite obtener una exposición correcta para los sujetos a contraluz debido a que la exposición no es afectada por la luz de fondo. El modo de medición de luz cambia en el orden indicado abajo cada vez que presiona el botón  (puntual/macro).

Modo de flash	Función y propósito
Normal 	Medición ESP digital. Se utiliza para la fotografía de enfoque automático normal.
Modo de medición puntual 	La luz se mide sólo en el centro de la fotografía.
Modo macro 	Se utiliza para las fotos de primeros planos.
Modo macro + medición puntual 	Se utiliza para la medición puntual en las fotografías de primeros planos.

FUNCIONES DE INDICACIÓN

■ Indicación de primer plano

Cada vez que gira la palanca del zoom hacia "T", la ampliación de la imagen aumenta por pasos a 1,5x, 2x, 2,5x y luego a 3x. Presione las teclas de control (◀, ▶, ▲, y ▼) para desplazarse a través de la imagen ampliada, entonces aparecerán las flechas de dirección (◀, ▶, ▲ y ▼) en cada borde de la pantalla.

■ Indicación de índice

Girando el mando de zoom hacia "W" en el modo de visualización, podrá ver múltiples imágenes en la pantalla. Utilice el disco jog para seleccionar una imagen que desea ver separadamente y luego gire la palanca del zoom hacia "T". Podrá utilizar el menú para seleccionar el número de fotografías que se desean visualizar simultáneamente.

■ Cómo ver las imágenes en un televisor

Es posible reproducir en un televisor las imágenes los grabados utilizando el cable video suministrado con la cámara.

Conecte un extremo del cable video en la toma VIDEO OUT (amarillo) de la cámara. Luego conecte el otro extremo en el terminal VIDEO IN (amarillo) del televisor.

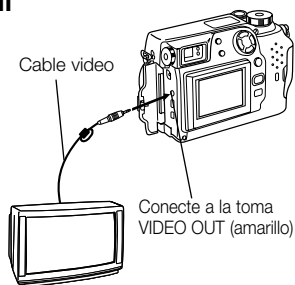



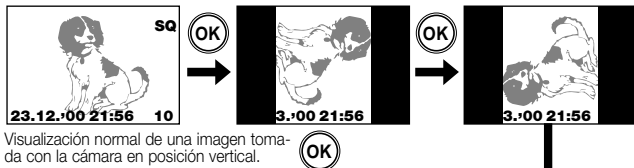

■ Rotación y verificación de las fotografías orientadas verticalmente

Si la cámara está conectada a un televisor, se podrá utilizar la función de rotación de las imágenes para poder ver con más facilidad las imágenes tomadas con la cámara en posición vertical. Cada vez que presiona el botón [OK], la imagen cambia paso por paso en la secuencia siguiente: "Rotación 90° hacia la derecha", "Rotación 90° hacia la izquierda", "Sin rotación".



- Las imágenes en movimiento no pueden ser giradas.

CÓMO USAR EL MENÚ

Presione el botón  (Menú) y luego utilice el disco jog para seleccionar la opción de menú deseada. Presione  para ver los ajustes realizados para la opción seleccionada y luego utilice  o  para seleccionar el ajuste. Cuando haya terminado de seleccionar el ajuste, presione el botón [OK] o  para volver a la opción anterior. Presione el botón [OK] otra vez.

Visualización de la pantalla de menú

Indica que hay una pantalla precedente.

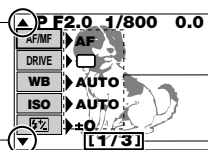

Ajustes actuales

Indica que hay una pantalla subsiguiente.

Indica que es la primera página de 3.

(Ejemplo) : Seleccionar "400" como ajuste de ISO Seleccionar

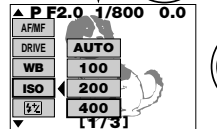
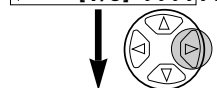
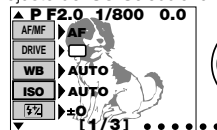

Seleccionar



Seleccionar



Confirmar

- Tenga en cuenta que si presiona el botón de menú en lugar del botón  para salir del modo de  (menú), el ajuste no será guardado.

(Ejemplo) : Para desplazarse a las páginas de menú segunda y subsiguientes

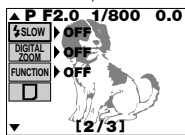
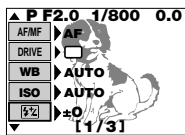















- Usted puede desplazarse desde la página 1/3 a la página 3/3 presionando  en el disco jog.



OPCIONES DEL MENÚ DE FOTOGRAFÍA

Cambie la cámara al ajuste deseado. Para más detalles, refiérase a las instrucciones del software CD en el CD-ROM.

Menú del modo de fotografía

Estas opciones se visualizan en los modos de imagen fija (P o A/S/M).



Página del menú	Omisión	Función de ajuste	Ajuste por omisión
1/3	AF/MF 	<ul style="list-style-type: none"> •AF MF •Selecciona enfoque automático o manual. 	AF
	DRIVE 	<ul style="list-style-type: none"> •  AF  BKT •Seleccione esta opción para usar el disparo continuo, el autodisparador o el auto bracketing. 	Fotografía de un solo cuadro
	WB	<ul style="list-style-type: none"> •AUTO PRE-SET  •    •Define el balance de blancos para la fuente de luz. 	AUTO
	ISO	<ul style="list-style-type: none"> •AUTO 100 200 400 •Define el ajuste de ISO. 	AUTO
		<ul style="list-style-type: none"> •Ajusta la intensidad del flash. 	± 0
2/3	 SLOW	<ul style="list-style-type: none"> •OFF  SLOW 1  SLOW 2 •Define la sincronización del flash para obtener los mejores resultados con las fotos de escenas nocturnas. 	OFF
	DIGITAL ZOOM	<ul style="list-style-type: none"> •OFF ON •Le permite realizar el zoom digital hasta 5X. 	OFF
	FUNCTION	<ul style="list-style-type: none"> •OFF BLACK & WHITE WHITE BOARD BLACK BOARD •Permite los modos de fotografía especial. 	OFF
		<ul style="list-style-type: none"> •PLAY •Seleccione este ajuste cuando desee utilizar las tarjetas SmartMedia con función especial para crear por ejemplo, imágenes panorámicas. 	-

Página del menú	Omisión	Función de ajuste	Ajuste por omisión
3/3	CARD SETUP	<ul style="list-style-type: none"> •  • Inicializa (formatea) la tarjeta. 	-
	MODE SETUP	<ul style="list-style-type: none"> • SETUP • Define el modo de cámara para adaptarse al tipo de fotografía. 	-
		<ul style="list-style-type: none"> • TIFF SHQ HQ SQ1 SQ2 • Define el modo de grabación. 	HQ
	A/S/M MODE	<ul style="list-style-type: none"> • A S M • Define las funciones disponibles cuando el disco de modo está ajustado a A/S/M. 	A
	AE LOCK	<ul style="list-style-type: none"> • OFF SINGLE MULTI • Permite usar el bloqueo de AE o la medición múltiple. 	OFF

Menú del modo de grabación de películas





Estas opciones de menú se visualizan en el modo de cine ()

Página del menú	Omisión	Función de ajuste	Ajuste por omisión
1/2	AF/MF	<ul style="list-style-type: none"> • AF MF • Selecciona el enfoque automático o el enfoque manual. 	AF
		<ul style="list-style-type: none"> • OFF ON • Permite tomar fotografías utilizando el autodesparador o el control remoto. 	OFF
	WB	<ul style="list-style-type: none"> • AUTO PRE-SET  •  • Define el balance de blanco para una fuente de luz. 	AUTO
	ISO	<ul style="list-style-type: none"> • AUTO 100 200 400 • Define el ajuste de ISO. 	AUTO
	FUNCTION	<ul style="list-style-type: none"> • OFF BLACK & WHITE • Permite fotografiar en blanco y negro. 	OFF

Página del menú	Omisión	Función de ajuste	Ajuste por omisión
2/2	CARD SETUP	<ul style="list-style-type: none"> •  • Inicializa (formatea) la tarjeta. 	-
	MODE SETUP	<ul style="list-style-type: none"> • SETUP • Define el modo de cámara de acuerdo con el tipo de fotografía. 	-
	 HQ SQ	<ul style="list-style-type: none"> • HQ SQ • Define el modo de grabación de imagen. 	HQ

Menú del modo de grabación

Estas opciones de menú aparecen cuando se visualizan cuadros de imágenes fijas.

Página del menú	Omisión	Función de ajuste	Ajuste por omisión
1/1		<ul style="list-style-type: none"> • PLAY • Visualiza automáticamente cuadros sucesivos. 	-
	INFO	<ul style="list-style-type: none"> • ON OFF • Le permite ver detalles de la fotografía para cada imagen. 	OFF
	FUNCTION	<ul style="list-style-type: none"> •  • Le permite usar tarjetas SmartMedia con función especial para crear imágenes compuestas. Esta opción puede seleccionarse solamente cuando se está usando una tarjeta SmartMedia con función especial. 	-
	CARD SETUP	<ul style="list-style-type: none"> •   • Borra todos los cuadros de una tarjeta o la inicializa (formatea). 	-
	MODE SETUP	<ul style="list-style-type: none"> • SETUP • Define el modo de cámara para que se ajuste al tipo de fotografía. 	-

Menú del modo de reproducción de películas



Estas opciones de menú aparecen cuando se está reproduciendo una película.





Página del menú	Omisión	Función de ajuste	Ajuste por omisión
1/1	MOVIE PLAY	<ul style="list-style-type: none">•START•Reproduce una película.	-
	INFO	<ul style="list-style-type: none">•OFF ON•Le permite ver detalles de las imágenes de la película (fecha y hora, nombre del archivo, etc.).	OFF
	FUNCTION	<ul style="list-style-type: none">•MOVIE INDEX MOVE EDIT•Le permite editar una película o crear un índice de los detalles de la película.	-
	CARD SETUP	<ul style="list-style-type: none">•  •Borra todos los cuadros de la tarjeta o inicializa (formatea) la tarjeta.	-
	MODE SETUP	<ul style="list-style-type: none">•SETUP•Define el modo de cámara para que se ajuste al tipo de fotografía.	-



■ Lista de los ajustes de modo

Cambie la cámara al ajuste deseado. Para mayor información, consulte las instrucciones sobre los software CDs suministrados con la cámara.

Modo visualizado*			Ajuste	Función	Ajuste por omisión
P					
O	O	O	ALL RESET	Determina el estado de la cámara cuando activa su alimentación.	ON
O	O			Realiza ajustes finos del balance del blanco.	RED...◆...BLUE
O	O		SHARPNESS	Define la claridad de la imagen.	NORMAL
O	O		CONTRAST	Define el contraste de la imagen.	NORMAL
O			TIFF	Define la calidad para el modo de calidad TIFF.	1600 x 1200
O			SQ1	Define la calidad para el modo de grabación SQ1.	1024 x 768 NORMAL
O			SQ2	Define la calidad para el modo de grabación SQ2.	640 x 480 NORMAL
O			FLASH	Define los ajustes de disparo del flash cuando hay un flash externo montado en la cámara.	IN+ 
O	O	O		Define el volumen de los tonos emitidos por la cámara durante su operación.	LOW
O			AF MODE	Define el sistema utilizado para enfocar en el modo de enfoque automático.	NORMAL
O			FULL-TIME AF	Le permite ajustar la cámara para que enfoque continuamente sin mantener presionado el botón disparador hasta la mitad.	OFF

* La "P" (incluyendo A/S/M) indica modo de imágenes fijas, " " indica modo de cine, y  indica el modo de visualización de imagen o el modo de visualización de cine. "O" indica que el ajuste está visualizado en ese modo.

















Modo visualizado*			Ajuste	Función	Ajuste por omisión
P					
O	O		REC VIEW	Especifica si se va a visualizar la imagen grabada después de tomar la fotografía y si va a aparecer o no la pantalla para guardar o borrar la imagen.	ON
O	O		FILE NAME	Define el método de grabación utilizado para los nombres de archivos grabados en la tarjeta SmartMedia.	RESET
O	O	O		Define el brillo del monitor LCD.	-...◆...+
O	O	O		Define la fecha y la hora.	-
O	O		m/ft	Especifica la unidad de longitud utilizada para ajustar la distancia focal.	m
		O		Define el número de cuadros por pantalla en el modo de visualización de índice.	9

* La "P" (incluyendo A/S/M) indica modo de imágenes fijas, "" indica modo de cine, y  indica el modo de visualización de imagen o el modo de visualización de cine. "O" indica que el ajuste está visualizado en ese modo.

IMPRESIÓN DE FOTOGRAFÍAS

El sistema DPOF le permite grabar información para especificar cuáles son las imágenes que desea imprimir y el número de copias requerido para cada imagen. Esta información se graba en la tarjeta utilizada para almacenar las imágenes y permite que las imágenes especificadas sean impresas automáticamente mediante una impresora o establecimiento fotográfico que soporte el sistema DPOF. Tenga en cuenta que no se pueden definir pedidos de impresión para imágenes marcadas con el icono .

■ Pedido de impresión individual

Utilice las teclas de control y visualice cualquier imagen fija.  botón de impresión. Utilice  o  en las teclas de control para seleccionar "" y luego presione el botón [OK]. Utilice en las teclas de control para visualizar la imagen que desea definir en el pedido de impresión. Presione el botón [OK]. Presione  o  para seleccionar " X". Presione  o  para ajustar el número de copias. Presione  o  para seleccionar "☺". Presione  o  para seleccionar "DATE" o "TIME" o "NO". Presione  o  para seleccionar "☒". Presione  o  para seleccionar "YES" o "NO". Cuando haya terminado con los ajustes, presione el botón [OK]. Presione el botón de impresión para volver al modo de visualización.



■ Pedido de impresión total

Le permite almacenar datos de impresión para todas las fotografías de la tarjeta, así como también permite elegir la cantidad de impresiones que desea.

■ Pedido de impresión recortada

Esta función le permitirá ampliar e imprimir parte de una imagen.

■ Cancelación de las reservas de impresión

Reinicializa todos los ajustes de pedido de impresión para las imágenes almacenadas en una tarjeta. Presione . Se visualiza la pantalla de ajuste de orden de impresión. Si no hay imágenes en la tarjeta, esta pantalla no será visualizada. Presione   para seleccionar "RESET", y luego presione el botón [OK]. Para guardar la orden de impresión, seleccione "KEEP" y luego presione el botón [OK].

Notas:

- No podrá conectar directamente la cámara a impresoras que soportan la impresión directa, tal como la impresora digital Olympus P-300E para imprimir las imágenes.
- No podrá cambiar con esta cámara los detalles de los pedidos DPOF especificados con otro dispositivo. Para modificar los pedidos, utilice el dispositivo original. Si una tarjeta contiene archivos con pedidos DPOF ajustados por otro dispositivo, el uso de esta cámara para especificar pedidos nuevos podría borrar los pedidos anteriores.

DESCARGA DE IMÁGENES EN SU COMPUTADORA

■ Descarga de imágenes directamente desde la tarjeta

Los adaptadores de tarjeta le permiten capturar imágenes en su computadora personal sin utilizar ningún software especial.

Con respecto a la información de último momento sobre los adaptadores disponibles, consulte con nuestro Centro de soporte a la clientela.

Tipo de computadora	Dispositivo requerido
Equipado con unidad de disquetes de 3,5 pulg.	Adaptador disquete (opcional)
Equipado con ranura de tarjeta PC	Adaptador de tarjeta (opcional)
Equipado con interface USB	Lector/Escritor SmartMedia (opcional)

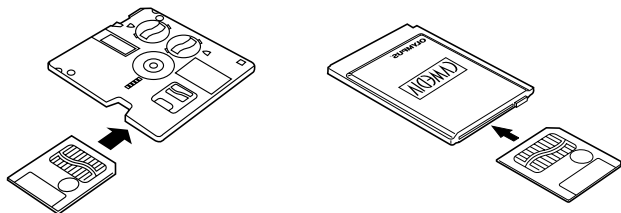

Notas:

- Dependiendo de los factores tales como la configuración del hardware y software y de la capacidad de almacenamiento de la tarjeta SmartMedia, podría suceder que no pueda utilizar los dispositivos listados aquí. Verifique la compatibilidad de antemano.
- Las imágenes descargadas en su computadora pueden verse utilizando el software CAMELIA Master adjunto. También podrá ver las imágenes utilizando cualquier software de gráficos que soporte imágenes JPEG (Paint Shop Pro, Photoshop, etc.) o software web browser (Netscape Communicator, Microsoft Internet Explorer, etc.). Con respecto a los detalles, consulte el manual de aplicación del software respectivo.

para mayor información, refiérase al manual de consulta de CD en el CD-ROM.

■ Conexión de cable

Usted podrá usar funciones de comunicación para descargar datos de imágenes directamente desde la tarjeta de memoria instalada en la cámara a una computadora conectada a la cámara a través del conector USB de la cámara o el conector serial. Para utilizar este método, es necesario realizar las preparaciones indicadas abajo. Tenga en cuenta que el método que se puede utilizar difiere según el hardware y el software de su sistema de computadora.

Para mayor información, refiérase al manual en línea del CAMEDIA Master.



Hardware/software de PC	Conexión	Requerimientos de conexión	
		Cable de conexión	Software de comunicaciones
Windows 2000 Professional, ou Windows Me, Mac OS 8.6 (*1) ou 9	USB	Cable USB	No requerido
Windows 98 o Windows 98 Segunda Edición	USB	Cable USB	Driver USB (*1)

- (*1):
- El driver USB está incluido en el CD-ROM CAMEDIA Master 2.5. La versión más reciente del driver USB también se puede descargar del sitio web de Olympus.
 - Para usar las funciones de comunicaciones con la Mac OS 8.6, se requiere el USB MASS Storage Support 1.3.5. Para la información sobre cómo obtener el USB MASS Storage Support 1.3.5, póngase en contacto con Apple Computer, Inc.
 - Cuando se utiliza una conexión USB, se podrá utilizar un software de gestión de archivos como el Windows Explorer para descargar y borrar datos de imágenes.

para mayor información, refiérase al manual de consulta de CD en el CD-ROM.

CÓDIGOS DE ERROR

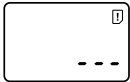
Los códigos de error aparecen cuando hay un problema en la cámara. Los códigos de error mostrados en el panel de control parpadearán.

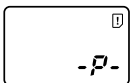
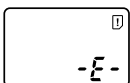
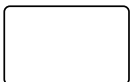
Indicación en el panel de control	Indicación en el monitor LCD	Significado	Solución
	CARD COVER OPEN	La cubierta de la tarjeta está abierta.	Inserte una tarjeta y cierre la tapa.
	NO CARD	La tarjeta no está insertada, o no puede ser reconocida por la cámara.	Inserte una tarjeta o inserte la tarjeta otra vez.
	CARD FULL	El número de imágenes almacenables es 0 y no se pueden tomar más fotografías.	Reemplace la tarjeta o borre las fotografías innecesarias.
	WRITE PROTECT	La tarjeta está protegida contra la escritura.	Para tomar fotografías, retire la tarjeta de protección contra escritura.
	CARD ERROR	No se puede grabar, visualizar o borrar imágenes de la tarjeta.	Si la tarjeta está sucia, límpiela con un pañuelo de papel limpio e inserte la tarjeta otra vez. Alternativamente, formatee la tarjeta. Si con esto no se resuelve el problema, significa que no se puede utilizar la tarjeta.
 (No visualiza)	PICTURE ERROR	Las imágenes grabadas no pueden ser reproducidas con esta cámara.	Utilice el software de procesamiento de imágenes de su computadora para visualizar las imágenes. Si con esto no se resuelve el problema, significa que hay algunos archivos de imágenes dañados.

Indicación en el panel de control	Indicación en el monitor LCD	Significado	Solución
	(Pantalla de formateado)	La tarjeta no está formateada.	Formatee la tarjeta.
	NO PICTURE	No hay imágenes en la tarjeta, de modo que no es posible reproducir.	Inserte una tarjeta que contenga imágenes.
	CARD FULL	No hay espacio libre en la tarjeta, de modo que no es posible grabar datos de impresión .	Reemplace la tarjeta o borre las imágenes que no necesite.

Ítems opcionales

- Impresoras de Fotografía para Cámaras Digitales Olympus
- Adaptador de CA
- Estuche de cuero para la cámara
- Estuche de cuero para la SmartMedia
- Tarjeta SmartMedia estándar (8/16/32/64MB)
- Tarjetas SmartMedia con función especial
 - Tarjeta plantilla
- Control remoto
- Flash externo FL-40
- Soporte de flash
- Cordón de soporte exclusivo
- Adaptador de Disco Flexible
- Adaptador de Tarjeta PC
- Batería de Hidruro de Níquel
- Cargador de Pilas de Hidruro de Níquel
- Unidad lectora/escritora SmartMedia USB

Visite el home page de Olympus (<http://www.olympus-europa.com>) para las últimas informaciones sobre los ítems opcionales.

desde Octubre de 2000

ESPECIFICACIONES

Tipo de producto:	Cámara digital (para la toma y visualización de imágenes)
Sistema de grabación	
Imágenes fijas:	Grabación digital, JPEG (cumple con DCF), TIFF (no comprimido), cumple con DPOF
Películas:	Cumple con QuickTime Motion-JPEG
Medio de grabación:	Tarjetas SmartMedia de 3 V (3,3 V) con capacidad de 4, 8, 16, 32, ó 64 MB
Número de imágenes almacenables (usando una tarjeta de 8 MB) :	Aprox. 1 cuadro (TIFF: 1600 x 1200) Aprox. 7 cuadros (SHQ) Aprox. 16 cuadros (HQ) Aprox. 38 cuadros (SQ1: NORMAL) Aprox. 82 cuadros (SQ2: NORMAL)
Borrado:	Borrado de imágenes una a una, borrado de todas las imágenes
Elemento de captación de la imagen:	CCD de estado sólido de 1/2 para captación de imágenes: 2.110.000 pixels (total)
Resoluciones:	1600 x 1200 pixels (TIFF/SHQ/HQ) 1024 x 768 pixels (TIFF/SQ1) 640 x 480 pixels (TIFF/SQ2)
Balance del blanco:	TTL totalmente automático (iESP Auto), al toque, preajustado (luz diurna, nublado, tungsteno, fluorescente)
Objetivo:	Objetivo Olympus 7,1 a 21,3 mm, f/1,8 a f/2,6, 10 elementos en 7 grupos) (equivalente a un objetivo de 40 – 120 mm de una cámara de 35 mm)
Sistema fotométrico:	Medición puntual o sistema digital de medición ESP utilizando el elemento de captación de imágenes

Control de exposición (modos de fotografía):

	Programa de exposición automática, prioridad de la apertura, prioridad del obturador y manual
Abertura:	W: f/1,8 a f/10,0 T: f/2,6 a f/10,0
Velocidades del obturador:	Acoplado con el obturador mecánico
Imágenes fijas:	Programa de exposición automática: 1-1/800 de seg. prioridad de la apertura prioridad del obturador: 4-1/800 de seg. manual: 16-1/800 de seg. 1/30-1/10000 de seg.
Cine:	1/30-1/10000 de seg.
Gama de enfoque:	0,8 m a ∞ (fotografía normal) 0,2 m a 0,8 m (modo macro)
Visor:	Visor óptico de imagen real (marca de autofocus y marca de corrección de contraluz), monitor
Monitor:	Monitor de cristal líquido (LCD) TFT en color de 1,8 pulg.
Resolución del monitor:	Aprox. 114.000 pixels
Información en pantalla:	Fecha/hora, número de cuadro, protección, modo de grabación, nivel de carga de la pila, información de la imagen, pedido de impresión, ajustes de menú, etc.
Tiempo de recarga del flash:	Aprox. 6 seg. (a la temperatura normal con pilas nuevas)
Gama de alcance del flash:	W: Aprox. 0,8 m a 5,6 m T: Aprox. 0,2 m a 3,8 m
Modos del flash:	Flash automático (activación automática del flash en condiciones de iluminación escasa o contraluz), flash de reducción de ojos rojos, flash forzado, flash desactivado
Información en el panel de control:	Modo de grabación, número de imágenes disponibles, error de tarjeta, modo de flash, control de intensidad del flash, nivel de carga de la batería, modo de disparo continuo, compensación de exposición, modo de medición puntual, balance del blanco, ISO, autodisparador/control remoto, modo macro, sincronización lenta, auto bracketing, escritura de datos en la tarjeta, enfoque manual.

Autofoco:	Tipo TTL AF, AF puntual, sistema de detección del contraste Gama de ajuste del enfoque: 0,2 m a ∞
Autodisparador:	Retardo de 12 seg.
Conectores externos:	Conector DC IN, conector VIDEO OUT (formato PAL), conector USB (cumple con USB 1,0), terminal de flash externo
Fecha/hora:	Se graba simultáneamente con los datos de imágenes
Función de calendario automático:	Autoajustable hasta el 2030
Batería del calendario:	Utiliza la batería principal de la cámara (con capacitor interno para respaldo)
Entorno de funcionamiento	
Temperatura:	0-40°C (funcionamiento), -20 a 60°C (almacenamiento)
Humedad:	30-90% (funcionamiento), 10-90% (almacenamiento)
Fuente de alimentación:	Como batería, utilice 2 paquetes de baterías de litio CR-V3, o 4 baterías AA de NiMH, de Ni-Cd, alcalinas o de litio. No utilice baterías de Zinc-carbón. Adaptador de CA (opcional)
Dimensiones (An x Al x F):	109,5 x 76,4 x 69,6 mm (4,3" x 3,0" x 2,7") (excluyendo los accesorios)
Peso:	307 gramos (sin pilas ni tarjeta SmartMedia)

Las especificaciones están sujetas a cambios si previo aviso ni obligación alguna por parte del fabricante.

OLYMPUS®

OLYMPUS OPTICAL CO., LTD.

San-Ei Building, 22-2, Nishi Shinjuku 1-chome, Shinjuku-ku, Tokyo, Japan.

(Customer support) Tel. 0426-42-7499 Tokyo

<http://www.olympus.co.jp>

OLYMPUS AMERICA INC.

Two Corporate Center Drive, Melville, NY 11747-3157, U.S.A. Tel. 631-844-5000

(Customer support) Tel. 1-888-553-4448

<http://www.olympus.com>

OLYMPUS OPTICAL CO. (EUROPA) GMBH.

(Premises/Goods delivery) Wendenstraße 14-18 D-20097 Hamburg, Germany. Tel. 040-237730

(Letters) Postfach 10 49 08, 20034 Hamburg, Germany.

<http://www.olympus-europa.com>

Hotline Numbers

Tel.01805-67 10 83 for Germany

Tel.00800-67 10 83 00 for Austria, Belgium, Denmark, France, Netherlands, Norway,
Sweden, Switzerland, United Kingdom

Tel.+49 180 5-67 10 83 for Finland, Italy, Luxemburg, Portugal, Spain, Czech Republic

Tel.+49 40-237 73 899 for Greece, Croatia, Hungaria and the Rest of Europe

Our Hotline is available from 9 a.m. to 6 p.m. (Monday to Friday)

(E-Mail) di.support@olympus-europa.com



- "CE" mark indicates that this product complies with the European requirements for safety, health, environment and customer protection.
- La marque "CE" indique que ce produit est conforme avec les exigences européennes en matière de sécurité, santé, environnement et protection du consommateur.
- Das CE-Zeichen bestätigt, daß dieses Produkt mit den europäischen Bestimmungen für Sicherheit, Gesundheit, Umweltschutz und Personenschutz übereinstimmt.
- La marca "CE" indica que este producto está en conformidad con los requerimientos europeos de seguridad, salud, medio ambiente y protección al usuario.