



VIDEOGRAVADOR DVD



DVD-CM250

Manual de Instruções

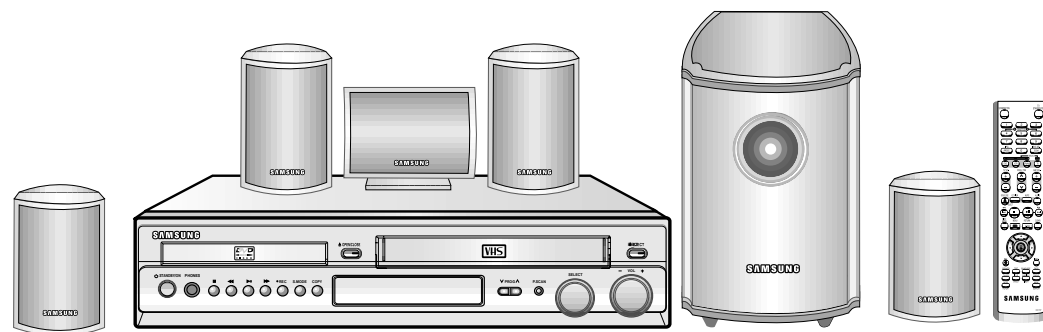

◆ PREFACIO	
■ Instruções de Segurança	5
■ Tipos de Discos e Características	6
◆ NOTAS INTRODUTORIAS AO DVD-VCR	
■ Visão Frontal do DVD-VCR	7
■ Visão Posterior do DVD-VCR	7
■ Controlo Remoto de Infravermelhos	8
■ Indicadores de Visor	9
■ Acessórios	9
◆ LIGAR O SEU DVD-VCR	
■ Decidir Como Ligar o seu DVD-VCR	10
■ Ligar o DVD-VCR à TV usando o Cabo Coaxial	11
■ Ligar o Videogravador à TV usando o Cabo SCART	11
■ Ligar o DVD-VCR a um Receptor Satélite ou Outro Equipamento	12
■ Ligação e Configuração Automática	13
■ Sintonizar a sua Televisão para o DVD-VCR	14
■ Teclas de Controlo do Deck	15
■ Operações Básicas do Sintonizador de TV	16
■ Introduzir as Pilhas no Controlo Remoto	17
■ Copiar de DVD para Vídeo	17
■ Acertar a Data e a Hora	18
■ Programar o Menu de Idioma	18
◆ CONFIGURAR O SEU DVD-VCR	
■ Programar Automaticamente as Estações	19
■ Programar Manualmente as Estações	20
■ Eliminar uma Estação Programada	21
■ Alterar a Tabela de Programação de Estações	22
■ Seleccionar o Modo de Som RF OUT (B/G-D/K)	23
■ Definir o Canal de Saída do DVD-VCR	23
■ Seleccionar o Modo de Cor	24
■ NICAM	24
■ Controlo Inteligente da Imagem	25
■ Auto Power Off (Função de Desligar Automático)	26
■ Mensagens de ecrã	27
■ Seleccionar o Tipo de Cassete	27
■ Repetição	28
■ Reprodução S-VHS	28
◆ GRAVAR EMISSÕES DE TELEVISÃO	
■ Seleccionar a Velocidade de Gravação	29
■ Proteger uma Cassete Gravada	30
■ Gravar Imediatamente um Programa	30

■ Gravar um Programa com Paragem Automática	31
■ Utilizar a Função de Programação do Temporizador	32
■ Verificar uma Gravação Programada	33
■ Cancelar uma Gravação Programada	33
◆ REPRODUÇÃO	
■ Reproduzir uma Cassete	34
■ Regular Manualmente o Alinhamento da Imagem	34
■ Seleccionar o Modo de Saída Áudio	35
■ Reproduzir uma Cassete em Câmara Lenta	35
■ Reproduzir uma Sequência com Velocidades Diferentes	36
■ Procurar uma Sequência Específica	37
■ Utilizar o Contador de Fita	39
■ Ligar um Cabo RCA de Entrada de Audio/Vídeo	40
■ Gravar de Outro Videogravador ou Câmara de Vídeo	41
■ Duplicação Áudio de uma Cassete Pré-Gravada	42
■ Utilizar os botões da TV no telecomando	43
◆ FUNÇÕES DVD	
■ Seleccionar uma Ligação	44
■ Definir as Funções do Idioma	45
■ Definir as Opções de Áudio	47
■ Definir o Bloqueio para Crianças	48
■ Definir as Opções de Visualização	49
■ Conexões S-Vídeo (para DVD)	49
■ Ligações componente (para o DVD)	50
■ Características especiais de reprodução	51
■ Ajustar a relação do aspecto (Visualização EZ)	52
■ Utilizar a Função do Visor (DVD/CD)	54
■ Alterar o Ângulo da Câmara	55
■ Seleccionar o Idioma das Legendas	55
■ Reprodução Repetida	56
■ Utilizar o Zoom (DVD)	56
■ Repetir capítulo/ título	57
■ Seleccionar o Idioma de Áudio	57
■ Utilizar a Função de Marcação (DVD)	58
■ Reprodução de CD de MP3	59
■ Reprodução de WMA	60
■ MP3/WMA Play	61
■ Reprodução programada & Reprodução aleatória	62
■ Reprodução de CDs de imagens	63
■ Reprodução de imagem de CD	64

- ◆ Apêndice - Conexão de dispositivos externos
 - Definição do intervalo de tempo 65
 - Sobre a configuração dos altifalantes 66
 - A função Sound Mode 68
 - Ouvir rádio 69
 - Predefinição de estações 70
- ◆ RESOLUÇÃO DE PROBLEMAS
 - Especificações Técnicas 71
 - Problemas e Soluções (Videogravador) 72
 - Guia de Resolução de Problemas (DVD) 73

Este manual é dividido em duas secções: a primeira descreve o VCR e a segunda, o DVD.

Antes de executar qualquer coisa, verifique qual secções: você realmente está consultando o símbolo **VCR** ou **DVD** como cabeçalho do capítulo.

Símbolos



Premir/Carregar



Manter premido



Importante



Nota

① = Número do passo

As imagens seguintes ilustram os cuidados a ter.



O símbolo do relâmpago é um sinal de aviso que indica tensão perigosa dentro do aparelho. NÃO ABRA O DVD-VCR. Contacte a assistência técnica.

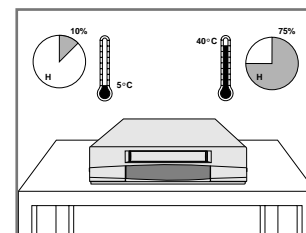

NÃO exponha o videogravador a temperaturas extremas (abaixo de 5°C e acima de 40°C) nem a valores extremos de humidade (inferiores a 10% e superiores a 75%).

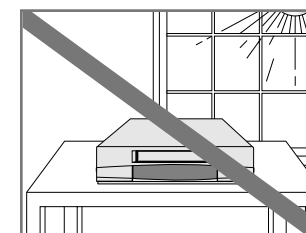

NÃO exponha o DVD-VCR à luz solar directa.

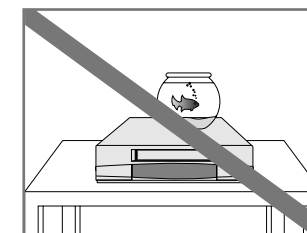

NÃO exponha o DVD-VCR ao contacto com líquidos.

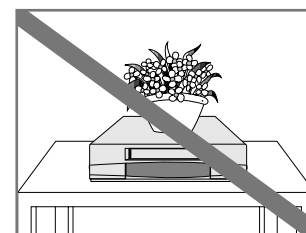

NÃO coloque objectos sobre o DVD-VCR nem sobre o controlo remoto.

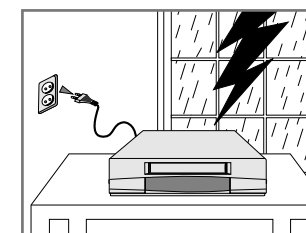

Durante uma tempestade e/ou trovoadas, desligue o videogravador DVD da tomada e da antena.

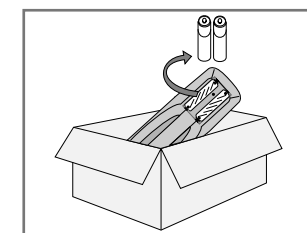

Se não pretender usar o controlo remoto por um período de tempo prolongado, retire as pilhas e guarde-as num local fresco e seco.

ESTE DISPOSITIVO NÃO SE DESTINA A UTILIZAÇÃO EM AMBIENTES INDUSTRIAIS

Tipos de Discos e Características

Este leitor de DVD pode reproduzir os seguintes tipos de discos com os respectivos logotipos:

Tipos de Discos (Logotipos)	Tipos de Gravação	Tamanho	Tempo Máximo de Reprodução	Características
	Áudio + Vídeo	12 Cm	Lado único 240 min. Dois lados 480 min.	<ul style="list-style-type: none"> O DVD contém som e imagem excelentes devido ao Dolby Digital e ao sistema MPEG-2. Diversas funções de ecrã e áudio que podem ser facilmente seleccionadas através do menu no ecrã.
		8 Cm	Lado único 80 min. Dois lados 160 min.	
	Áudio + Vídeo	12 Cm	74 min.	<ul style="list-style-type: none"> Um LP é gravado como sinal analógico com mais distorção. Um CD é gravado como Sinal Digital, com melhor qualidade de áudio, menor distorção e menor deterioração da qualidade do áudio ao longo do tempo.
		8 Cm	20 min.	

- NÃO reproduza CD-ROM, VCD, CD-I e DVD-ROM neste leitor! (CDGs apenas reproduzem áudio, e não gráficos.)
- Talvez não seja necessário reproduzir o CD-R, CD-RW e DVD-R em todos os casos devido ao tipo de disco ou as condições da gravação.

Símbolos dos Discos



• Número de Região de Reprodução

PAL

• Sistema de emissão PAL no RU, França Alemanha, etc.

DOLBY DIGITAL

• Disco Dolby Digital

STEREO

• Disco estéreo

DIGITAL SOUND

• Disco Áudio Digital

dts

• Disco DTS

- "DTS" e "DTS Digital Surround" são marcas registradas da Digital Theater Systems, Inc.
- Fabricado sob a licença da Dolby Laboratories.
- "Dolby", "Pro Logic" e o símbolo D duplo são marcas registradas da Dolby Laboratories.

Nº de Região de Reprodução

Tanto o leitor de DVDs como os discos estão codificados por região. Estes códigos regionais devem corresponder para que o disco possa ser reproduzido. Caso os códigos não correspondam, o disco não será reproduzido.

O Número da Região para este leitor está indicado no painel posterior do leitor.

Visão Frontal do DVD-VCR

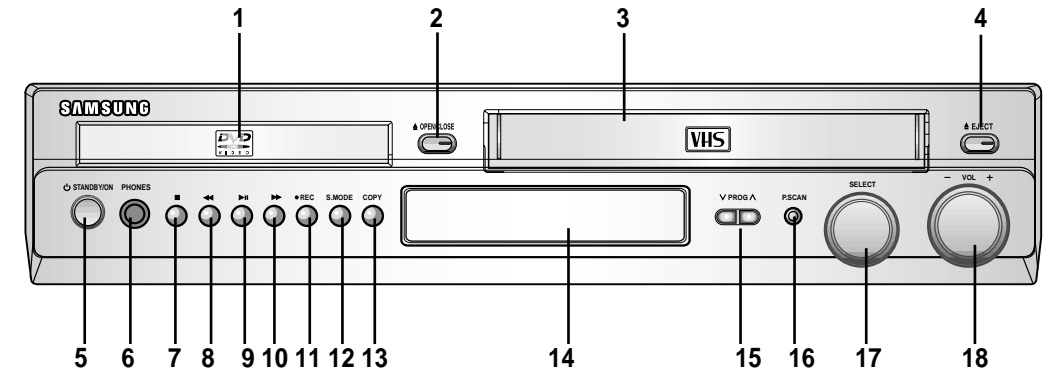

- | | |
|-----------------------------------|---|
| 1 COMPARTIMENTO DO DVD | 10 BOTÃO AVANÇO RÁPIDO/ OMITIR SEGUINTE |
| 2 BOTÃO DE ABRIR/FECHAR | 11 GRAVAR |
| 3 COMPARTIMENTO DE CASSETE | 12 MODO DE SOM |
| 4 BOTÃO DE EJEÇÃO | 13 BOTÃO DE COPIAR |
| 5 BOTÃO DE LIGAR/STANDBY | 14 VISOR FRONTAL |
| 6 ENTRADA AUSCULTADORES | 15 PROGRAMA ^ / v |
| 7 BOTÃO STOP | 16 SCAN PROGRESSIVO |
| 8 BOTÃO REBOBINAR/OMITIR ANTERIOR | 17 SELECT DIAL |
| 9 BOTÃO REP./STILL | 18 VOLUME DIAL |

Visão Posterior do DVD-VCR

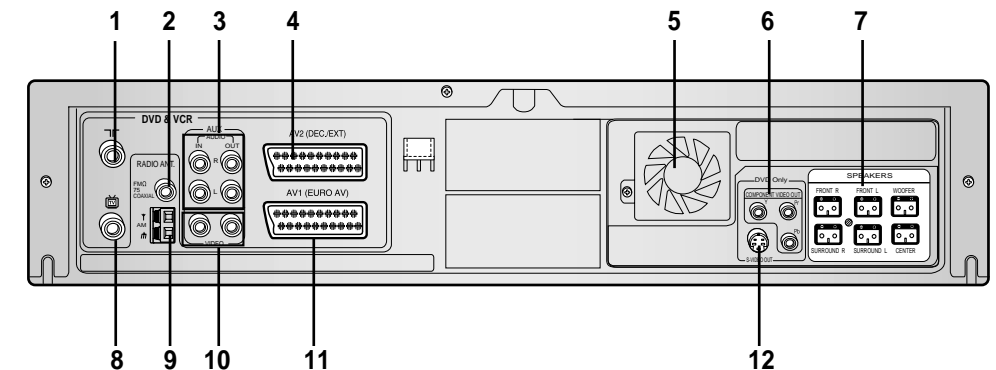

- | | |
|--|--|
| 1 FICHA DE ENTRADA DE ANTENA | 7 SAIDA DAS COLUNAS |
| 2 ENTRADA DA ANTENA RADIO FM | 8 FICHA DE SAÍDA PARA TV |
| 3 ENTRADA AUX AUDIO ESQ.DIR. | 9 ENTRADA DA ANTENA RADIO AM |
| 4 TOMADA AV2 (DEC./EXT.) SCART (EURO-21) | 10 ENTRADA/ SAÍDA DE VIDEO |
| 5 VENTONINHA DE ARREFECIMENTO | 11 TOMADA AV1 (EURO AV) DE ENTRADA/SAÍDA SCART (EURO-21) |
| 6 COMPONENT VIDEO OUT | 12 FICHA DE SAÍDA S-VIDEO |

Controlo Remoto de Infravermelhos

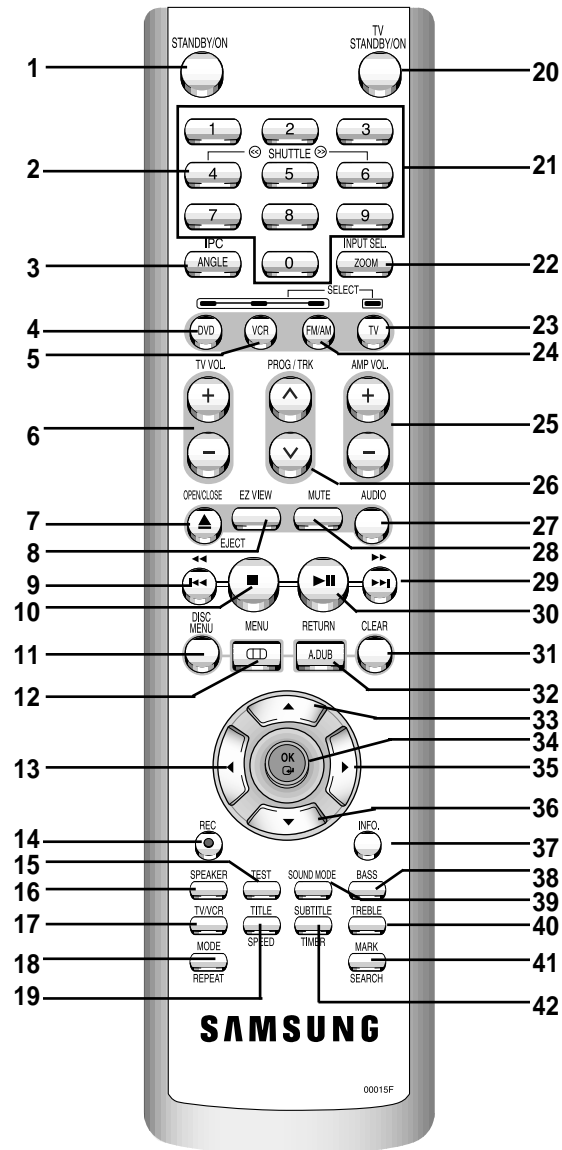

- 1 STANDBY/ON
- 2 SHUTTLE<< / >>
- 3 ANGLE/IPC
- 4 DVD SELECT
- 5 VCR SELECT
- 6 TV VOLUME
- 7 OPEN/CLOSE, EJECT
- 8 EZ VIEW
- 9 REWIND, SKIP BACK
- 10 STOP
- 11 DISC MENU
- 12 MENU
- 13 LEFT
- 14 RECORD
- 15 TEST
- 16 SPEAKER
- 17 TV/VCR
- 18 MODE, REPEAT
- 19 TITLE, SPEED
- 20 TV STANDBY/ON
- 21 0-9
- 22 ZOOM, INPUT SELECT
- 23 TV SELECT
- 24 FM/AM SELECT
- 25 AMP VOLUME
- 26 PROG/TRK (^ , v)
- 27 AUDIO
- 28 MUTE
- 29 FAST-FORWARD, SKIP NEXT
- 30 PLAY/STILL
- 31 CLEAR
- 32 RETURN, A.DUB
- 33 UP
- 34 OK
- 35 RIGHT
- 36 DOWN
- 37 INFO.
- 38 BASS
- 39 SOUND MODE
- 40 TREBLE
- 41 MARK, SEARCH
- 42 SUBTITLE, TIMER

Indicadores de Visor

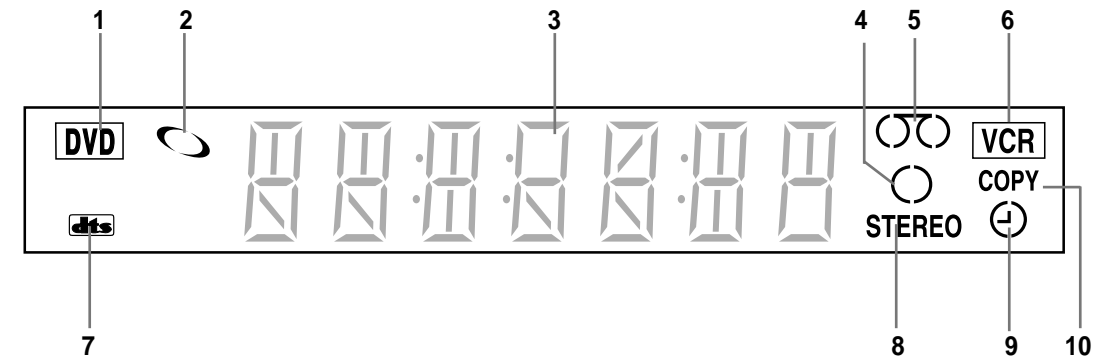

- 1 O compartimento de DVD está em funcionamento
- 2 A média de DVD ou CD está carregada.
- 3 São visualizadas a hora, a posição do contador, o tempo restante e o estado actual do compartimento
- 4 A gravação está em progresso (normal e cronómetro).
- 5 O estado do compartimento de videogravador é apresentado graficamente
- 6 O Compartimento de videogravador está em funcionamento
- 7 Está carregado um DVD com banda sonora DTS
- 8 A faixa de Hi-Fi de uma cassete VHS está em reprodução (O programa de TV ou vídeo está a ser emitido em estéreo)
- 9 Está programada ou em curso uma Gravação
- 10 Copiar DVD para VHS está em progresso

Acessórios

Acaba de adquirir um Videogravador SAMSUNG (DVD-VCR).

Vamos ajudá-lo a identificar os acessórios do seu DVD-VCR que vêm na embalagem.





















Decidir Como Ligar o seu DVD-VCR

Ao ligar o seu sistema áudio ou vídeo, deve ter em conta os seguintes factores :

- ◆ Tipos de fichas disponíveis nos seus sistemas
- ◆ Sistemas ligados ao DVD-VCR permanentemente (receptor de satélite, por exemplo) ou temporariamente (câmara de vídeo, por exemplo)

O seu DVD-VCR está equipado com os seguintes conectores.

Ficha	Localização	Tipo	Direcção	Utilização Recomendada
AV1 (EURO AV)	Painel Posterior 	SCART	Entrada/Saída 	<ul style="list-style-type: none"> ◆ Televisão ◆ Receptor de satélite ◆ Outro videogravador
AV2 IN	Painel Posterior 	SCART	Entrada 	<ul style="list-style-type: none"> ◆ Receptor de satélite ◆ CANAL/DESCODIFICADOR ◆ Outro videogravador
Saída áudio	Painel Posterior 	Áudio RCA	Saída 	<ul style="list-style-type: none"> ◆ Entrada Áudio AUX
AUX	Painel Posterior 	Aux Áudio/Vídeo	Entrada 	<ul style="list-style-type: none"> ◆ Entrada Áudio ◆ Entrada Vídeo
Saída VIDEO	Painel Posterior 	RCA	Saída 	<ul style="list-style-type: none"> ◆ Entrada Áudio AUX
Saída S-VIDEO	Painel Posterior 	S-JACK	Saída 	<ul style="list-style-type: none"> ◆ Saída S-Vídeo (DVD apenas)
SAÍDA P/ TV	Painel Posterior 	75 Ω coaxial	Saída 	<ul style="list-style-type: none"> ◆ Televisão
ENT. DA ANT.	Painel Posterior 	75 Ω coaxial	Entrada 	<ul style="list-style-type: none"> ◆ Antena ◆ Rede de televisão por cabo ◆ Receptor de satélite
FM/AM Antena Entrada	Painel Posterior 	75 Ω coaxial	Entrada 	<ul style="list-style-type: none"> ◆ FM Antena ◆ AM Antena

 Sempre que liga um sistema áudio ou vídeo ao seu DVD-VCR, confirme se todos os elementos estão desligados.



Consulte a documentação fornecida com o seu equipamento para instruções detalhadas de ligação e precauções de segurança associadas.

Ligar o DVD-VCR à TV usando o Cabo Coaxial

Para receber programas de televisão, tem de receber um sinal de uma das seguintes fontes:

- ◆ Uma antena exterior
- ◆ Uma antena interior
- ◆ Uma rede de televisão por cabo
- ◆ Um receptor de satélite

 Certifique-se de que tanto a televisão como o DVD-VCR estão desligados antes de ligar os cabos.

- 1 Desligue da televisão o cabo da antena ou o cabo de entrada de rede.
- 2 Ligue este cabo à tomada coaxial de 75Ω com a marca  no painel posterior do seu DVD-VCR.
- 3 Ligue o cabo coaxial fornecido à tomada  do seu DVD-VCR.
- 4 Ligue a outra extremidade do cabo coaxial ao conector da televisão anteriormente usado para a antena.
- 5 Para obter melhor qualidade de imagem e som na sua televisão, pode também ligar o seu DVD-VCR à televisão através do cabo SCART (ver secção abaixo) se a sua televisão estiver equipada com este tipo de ligação.

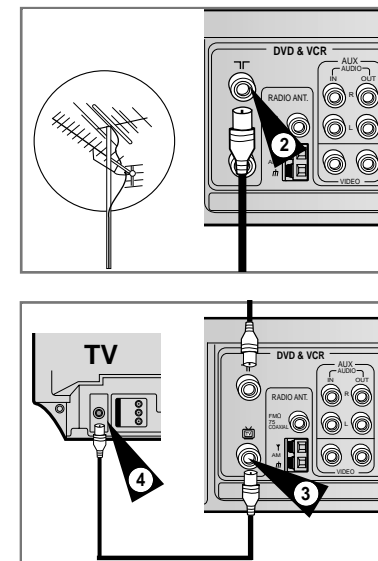

Ligar o Videogravador à TV usando o Cabo SCART

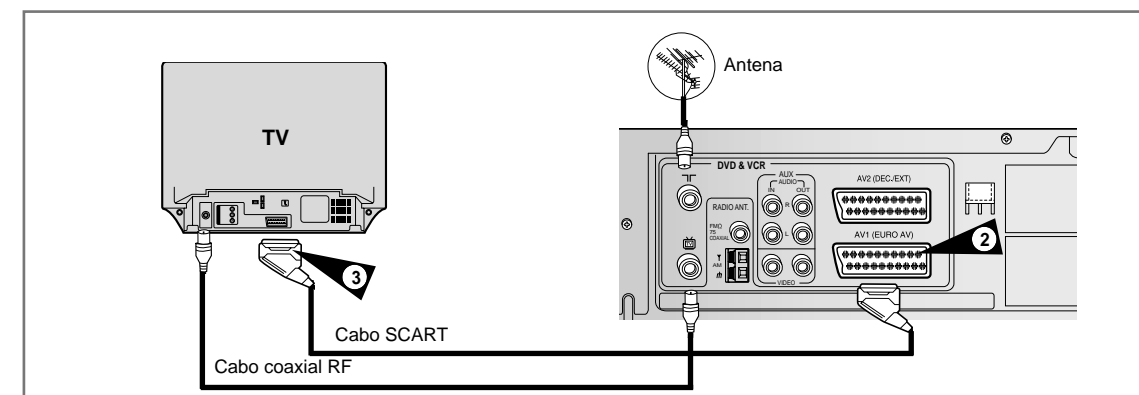

Pode ligar o seu DVD-VCR à televisão usando o cabo SCART se a entrada adequada estiver disponível na sua televisão. Poderá assim:

- ◆ Obter uma melhor qualidade de imagem e som
- ◆ Simplificar o procedimento de instalação do seu DVD-VCR

 Independentemente do tipo de ligação escolhido, deve sempre ligar o cabo coaxial fornecido. Caso contrário, não será visível nenhuma imagem no ecrã quando ligar o DVD-VCR.

- ◆ Certifique-se de que tanto a televisão como o DVD-VCR estão desligados antes de ligar os cabos.

- 1 Ligue o cabo coaxial conforme indicado na secção acima.
- 2 Ligue uma extremidade do cabo SCART à tomada AV1 (EURO AV) do painel posterior do DVD-VCR.
- 3 Ligue a outra extremidade à ficha adequada na televisão.

Pode ligar o seu DVD-VCR a um receptor Satélite ou outro DVD-VCR usando o cabo SCART se as entradas adequadas estiverem disponíveis no equipamento seleccionado. As imagens abaixo ilustram alguns exemplos de ligação possíveis.

O seu DVD-VCR configura-se automaticamente quando é ligado à corrente pela primeira vez. As estações televisivas são memorizadas. O processo demora alguns minutos. Depois, o seu DVD-VCR fica pronto a ser utilizado.

1. AV1(EURO AV): Através de um Cabo Scart de 21 pinos

Ligue o cabo SCART do receptor de satélite ou de outro equipamento à tomada AV1 (EURO AV) no painel posterior do DVD-VCR. Depois de concluir esta ligação, seleccione a fonte premindo o botão INPUT SEL. para as fontes de entrada AV1.

2. Através de um Cabo Coaxial RF

Depois de concluir esta ligação, deve programar a estação recebida através do sintonizador de satélite. O canal de saída de RF do receptor de satélite deve ser regulado afastado do canal 36, usado pelo DVD-VCR, por exemplo, regulado para o canal 60.

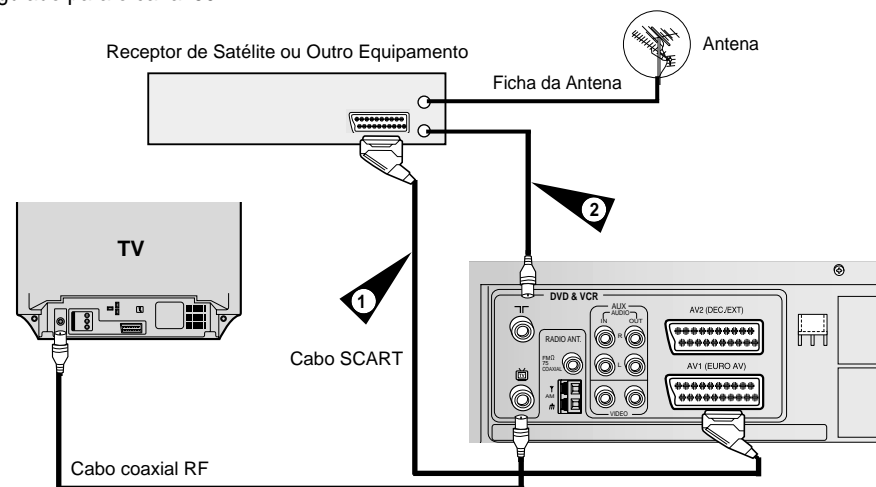

1. AV2 IN: Através de um Cabo Scart de 21 pinos

Ligue o Cabo SCART do receptor de satélite ou outro equipamento à tomada AV2 (DEC./EXT.) no painel posterior do DVD-VCR. Depois de concluir esta ligação, seleccione a fonte premindo o botão INPUT SEL. para as fontes de entrada AV2.

2. Através de um Cabo Coaxial RF

Depois de concluir esta ligação, deve programar a estação recebida através do sintonizador de satélite. O canal de saída RF do receptor de satélite deve ser regulado afastado do canal 36, que é usado pelo DVD-VCR, por exemplo, regulado para o canal 65.

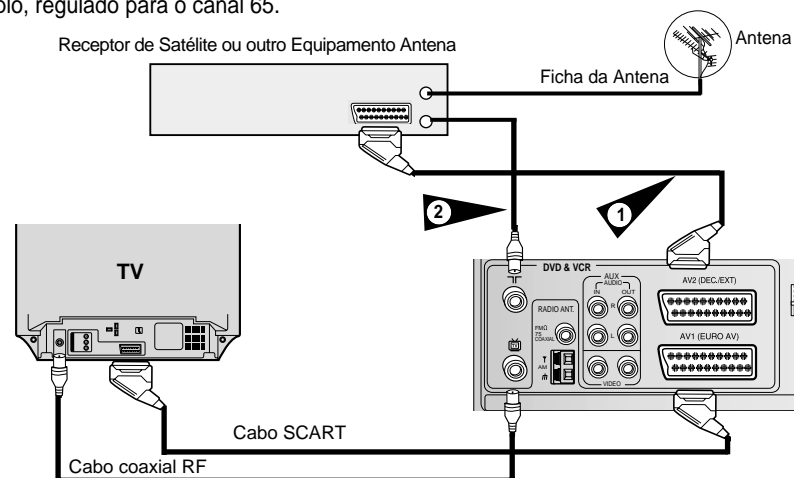

- 1 Ligue o cabo coaxial como indica a figura 11. (Ligar o seu VCR ao Televisor usando o cabo coaxial)
- 2 Ligue o DVD-VCR à corrente. **Resultado:** Aparece o menu **Language Set.**
- 3 Seleccione a língua desejada premindo os botões ▲ ou ▼.
- 4 Pressione OK para memorizar a linguagem seleccionada.
- 5 Premir o botão OK.
- 6 Premir os botões ▲ ou ▼ para escolher o seu país.
 - O gravador de vídeo procurará transmissoras de acordo com uma lista de preferências previamente estabelecida, em correspondência ao país que tiver sido escolhido.
- 7 Premir o botão OK.
 - ◆ O número de estações guardadas automaticamente pelo DVD-VCR depende do número de estações que encontrou (país, condições de recepção, etc.).
 - ◆ O processo terminará depois de poucos minutos, em seguida a hora e a data serão mostradas automaticamente.
- 8 Verifique a data e a hora, se estiverem:
 - ◆ Certas, carregue na tecla RETURN duas vezes para sair do menu.
 - ◆ Erradas, veja a página 18.

➤ A pré-programação automática pode ser executada carregando em ■ (paragem) no videogravador continuamente durante 5 segundos ou mais sem cassette introduzida.

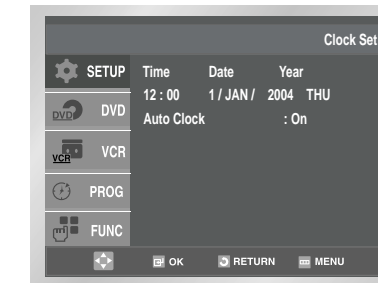
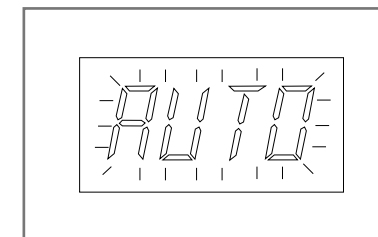
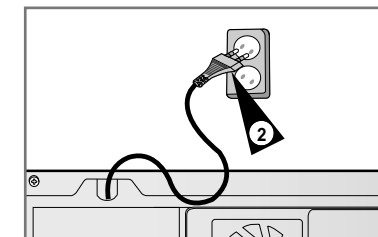
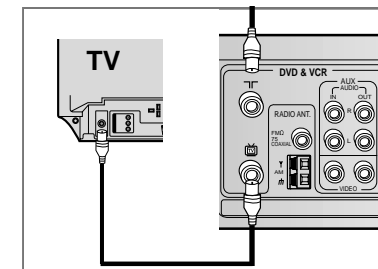

Sintonizar a sua Televisão para o DVD-VCR

PT

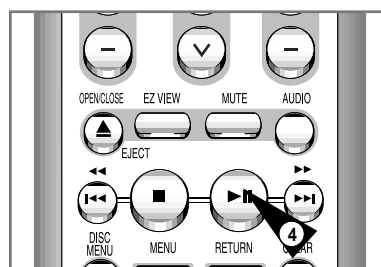
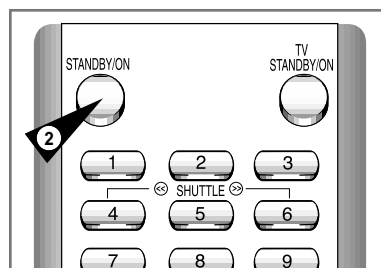

Tem de sintonizar a sua TV para o DVD-VCR se não estiver a usar um cabo Scart.

- Para visualizar imagens a partir do DVD-VCR usando um cabo Scart, deve colocar a televisão no modo áudio/vídeo (AV) .

- 1 Ligue a televisão.
- 2 Ligue o DVD-VCR premindo STANDBY/ON no painel frontal do DVD-VCR ou STANDBY/ON no controlo remoto.
- 3 Seleccione uma posição de programa na televisão a reservar para utilização com o seu DVD-VCR.
- 4 Introduza a cassete de vídeo no DVD-VCR. Confirme se o aparelho lê a cassete; caso contrário, prima o botão ►|| .
- 5 Inicie uma busca no seu televisor ou defina a televisão para o canal 36.
- 6 Faça a sintonização precisa da televisão até obter nitidez de imagem e de som.
- 7 Se não conseguir obter imagens e som, ou se houver interferência dos canais adjacentes, poderá ser necessário alterar a definição de saída do DVD-VCR (ver Configurar o Canal de Saída do DVD-VCR na página 23 e Problemas e Soluções na página 72).
- 8 Quando a imagem e som estiverem perfeitamente nítidos, memorize o canal na posição de programa pretendida na televisão.
Resultado: Este programa está agora reservado para utilização com o seu DVD-VCR.

Teclas de Controlo do Deck

PT

O aparelho usa vários comandos para controlar *ambos* os decks. As teclas seguintes são utilizadas para controlar cada um dos decks.

- 1 **BOTÃO STANDBY/ON**
Prima o botão STANDBY/ON no controlo remoto ou no painel frontal para ligar o DVD-VCR.
- 2 **Botão DVD**
Prima o botão DVD no controlo remoto se quiser controlar o deck de DVD.
♦ A indicação DVD acende-se no Visor do Painel Frontal para indicar que o compartimento de DVD está seleccionado.
- 3 **Botão VCR**
Prima o botão VCR no controlo remoto se quiser controlar o deck de vídeo.
♦ A indicação VCR acende-se no Visor do Painel Frontal para indicar que o compartimento de VHS está seleccionado.
- 4 **BOTÃO INPUT SEL.**
Prima o botão INPUT SEL repetidamente para circundar através de todas as fontes de entrada, incluindo o Sintonizador (PR##), AV1, AV2 e AUX.
♦ É apenas disponível quando o VDR deck for seleccionado.

- Antes de usar a operação do videogravador das páginas 19-43, prima o botão VCR no controlo remoto para seleccionar o modo de videogravador.

Antes de usar a operação do DVD das páginas 44-64, prima o botão DVD no controlo remoto para seleccionar e ver DVD.

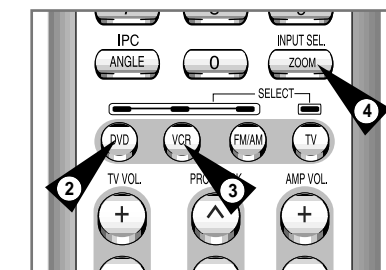
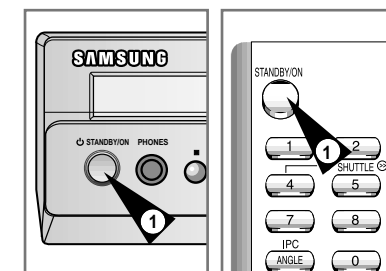

Operações Básicas do Sintonizador de TV

PT

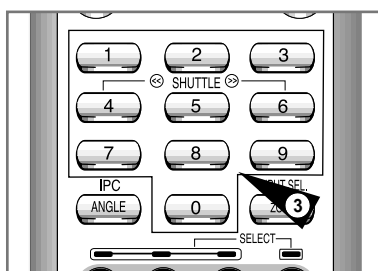
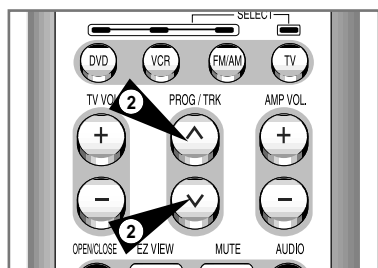
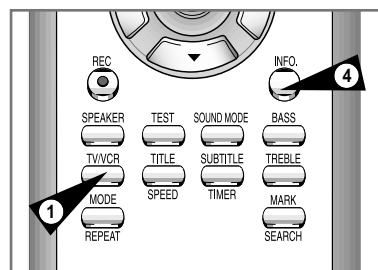

Os botões seguintes são usados sempre que vê televisão através do sintonizador de TV incorporado no DVD-VCR.

- 1 BOTÃO TV/VCR**
Prima para alternar entre o sintonizador da sua televisão e o sintonizador interno do videogravador.
- 2 Botão PROG ^/v**
Prima para mudar para o canal anterior ou para o canal seguinte.
- 3 Botões 0-9**
Prima para seleccionar directamente os canais.
- 4 INFO.**
Prima para visualizar o canal que está a ver.
♦ Também funciona em modo de DVD ou videogravador.

Introduzir as Pilhas no Controlo Remoto

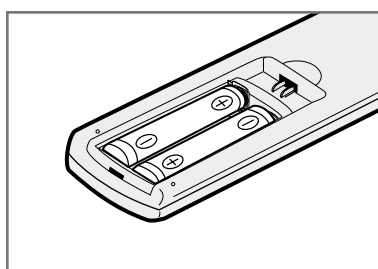
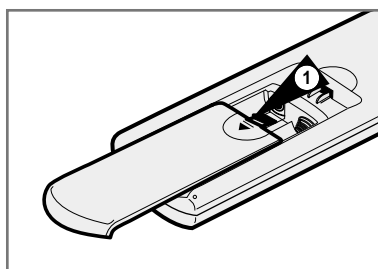

Deve introduzir ou substituir as pilhas do controlo remoto quando:

- ♦ *Adquire o videogravador*
- ♦ *Percebe que o controlo remoto deixou de funcionar correctamente.*

- 1** Empurre a patilha na direcção da seta para soltar a tampa do compartimento das pilhas na parte de trás do controlo remoto.
- 2** Introduza duas pilhas AAA, RO3 ou as equivalentes, respeitando sempre as polaridades.
♦ + na pilha com + no controlo remoto
♦ - na pilha com - no controlo remoto
- 3** Reponha a tampa, alinhando-a com a base do controlo remoto e empurrando-a para a posição inicial.

➤ Não misture diferentes tipos de pilhas (manganês e alcalinas, por exemplo).

Copiar de DVD para Vídeo

PT

O DVD-VCR permite-lhe copiar o conteúdo de um DVD para uma cassette VHS com o simples premir do botão COPY.



Se o DVD que estiver a tentar copiar estiver protegido contra cópia, não poderá copiar o disco. Não é permitido copiar DVDs codificados em Macrovision®.

- 1 Introduzir o Disco**
Introduza o disco que pretende copiar no compartimento de DVD e feche a gaveta.
- 2 Introduzir a Cassete VHS**
Introduza uma cassette VHS em branco no compartimento de vídeo.
- 3 Copiar o DVD para a Cassete VHS**
Prima o botão COPY no painel frontal do DVD-VCR.
♦ O DVD entra em modo de reprodução e o videogravador em modo de gravação.
- 4 Parar o Processo de Cópia**
Terminada a reprodução do DVD, prima o botão VCR no controlo remoto, seguido do botão STOP para terminar a cópia.
♦ Deve parar manualmente o processo de Cópia quando o filme DVD termina ou poderá ser reproduzido e gravado repetidamente.



O processo de cópia NTSC DVD não pode ser activado.

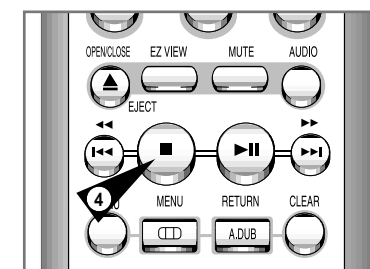
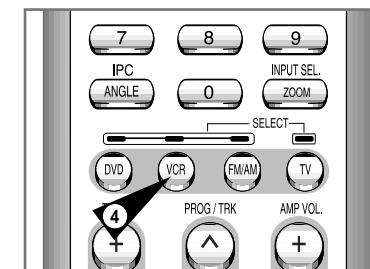
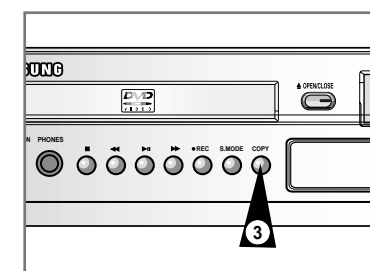
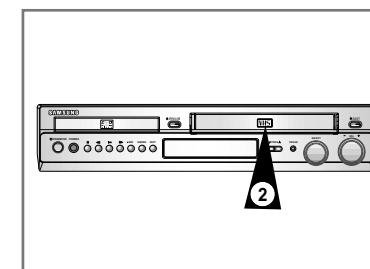
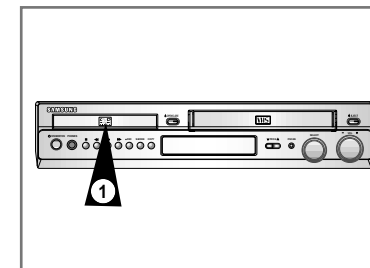

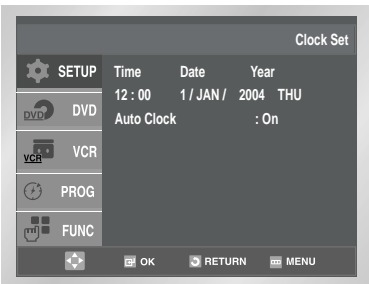
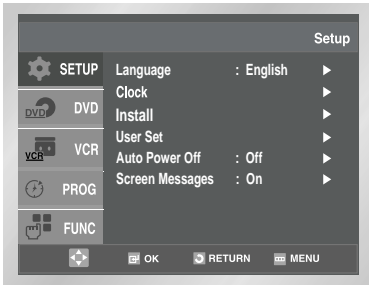

O DVD-VCR contém um relógio de 24 horas e um calendário para:

- ◆ Parar automaticamente a gravação programada
- ◆ Programar o DVD-VCR para gravar um programa automaticamente.

Deve acertar a data e hora quando:

- ◆ Adquire o videogravador

Não se esqueça de acertar a hora sempre que muda o horário de Inverno para o horário de Verão e vice-versa.

- 1 Depois de premir o MENU, prima o OK ou ►.
Resultado: É visualizado o menu Setup.
- 2 Prima os botões ▲, ▼ correspondentes para seleccionar a opção **Clock**.
- 3 Prima o botão OK para seleccionar esta opção.
Resultado: É apresentado o menu **Clock Set**.
- 4 Prima ◀ ou ▶ para seleccionar a hora, minutos, dia, mês e ano.
Resultado: A opção seleccionada fica intermitente.
- 5 Prima os botões ▲ ou ▼ para aumentar ou diminuir o valor.
Resultado: O dia da semana é apresentado automaticamente.
➤ Pode manter premidos os botões ▲ ou ▼ para passar mais depressa os valores.
- 6 Após conclusão, prima o botão RETURN três vezes para sair do menu.

Programar o Menu de Idioma

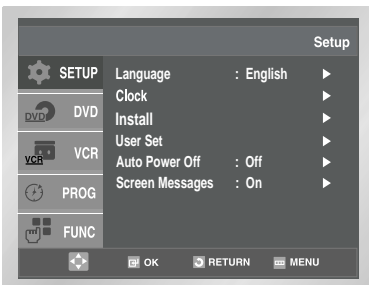

Pode alterar o idioma em que a informação é apresentada no ecrã.

- 1 Depois de premir o MENU, prima o OK ou ►.
Resultado: É visualizado o menu de programação.
- 2 Utilize os botões ▲, ▼ para fazer intermitente o "Language", e depois prima o botão OK ou ►.
- 3 Prima o botão OK para seleccionar esta opção.
Resultado: É visualizado o menu **Language Set**.
- 4 Após conclusão, prima o botão RETURN duas vezes para sair do menu.

➤ Não necessita de pré-fixar as estações se já o fez automaticamente (ver página 13 Ligação e Configuração Automática)

O seu DVD-VCR contém um sintonizador incorporado utilizado para receber emissões de televisão. Também recebe emissões por cabo.

Tem de pré-fixar as estações recebidas através do sintonizador. Isso pode ser feito:

- ◆ Ligação e Configuração Automática (ver página 13)
- ◆ Automaticamente
- ◆ Manualmente (ver página 20)

Pode armazenar até 80 estações.

➤ Para que o DVD-VCR possa descodificar uma estação codificada, o descodificador deve ser ligado depois da busca.

- 1 Depois de premir o MENU, prima o OK ou ►.
Resultado: É visualizado o menu Setup.
- 2 Prima os botões ▲, ▼ correspondentes para seleccionar a opção **Install**.
- 3 Prima o botão OK para seleccionar esta opção.
Resultado: Aparece o menu **Install**.
- 4 Prima o botão ▲ ou ▼ correspondente, até seleccionar a opção **Auto Setup**.
Depois, prima OK para seleccionar esta opção.
Resultado: Aparecerá uma mensagem para indicar que quaisquer canais por ventura já programados no gravador de vídeo serão apagados.
- 5 Prima OK para começar a sondagem automática.
Resultado:
 - ◆ A indicação **Please Wait** pisca no ecrã do televisor.
 - ◆ A primeira frequência sondada e a primeira estação encontrada é mostrada e guardada.
 - ◆ O VCR-DVD procura então a segunda estação e etc.
 - ◆ Quando a operação de sondagem automática tiver terminado, o VCR-DVD situa-se automaticamente no programa 1.

➤ O número de estações guardadas automaticamente pelo VCR-DVD depende do número de estações que encontrou (país, condições de recepção, etc.).

- 6 Se pretender cancelar a busca automática antes do fim, prima o botão do RETURN três vezes para sair do menu.

➤ Quando a função busca automática terminar, é possível que algumas estações estejam guardadas mais do que uma vez; seleccionar as estações com melhor recepção e apagar as que já não são necessárias (ver página 21).

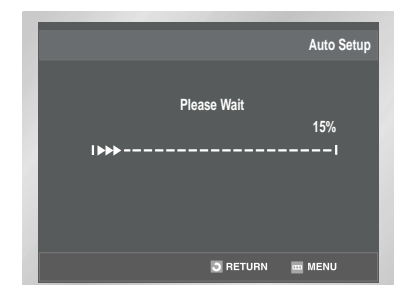
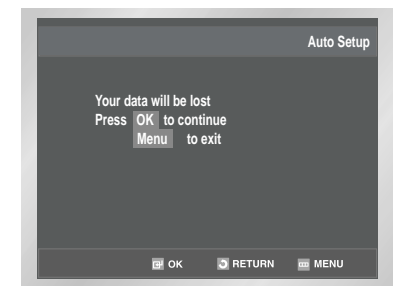
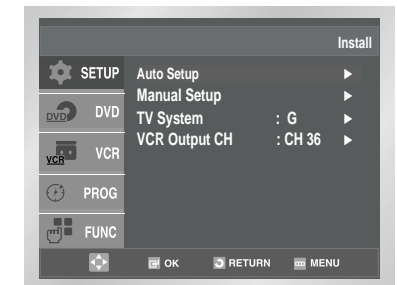

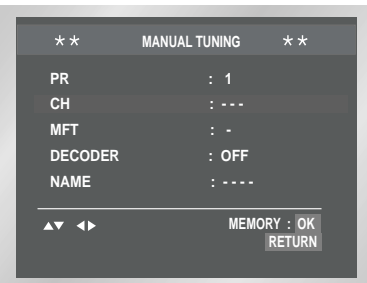
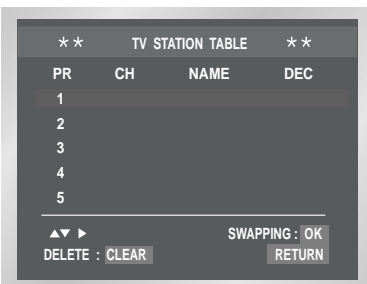
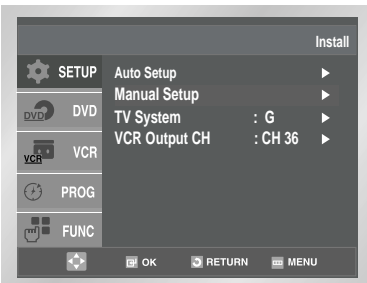
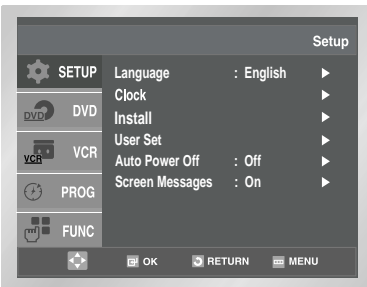

Não precisa programar as estações manualmente se já o fez automaticamente.

- 1 Depois de premir o MENU, prima o OK ou ►.
Resultado: É visualizado o menu Setup.
- 2 Prima os botões ▲, ▼ correspondentes para seleccionar a opção **Install**.
- 3 Prima o botão OK para seleccionar esta opção.
Resultado: É visualizado o menu **Install**.
- 4 Prima os botões ▲ ou ▼ correspondentes, até o cursor ficar em frente da opção **Manual Setup**.
- 5 Prima o botão OK para seleccionar a opção **Manual Setup**.
Resultado: É visualizado o menu **TV STATION TABLE**.
- 6 Prima os botões ▲ ou ▼ para seleccionar um número de programa conforme pretendido.
- 7 Prima o botão ► para programar a estação.
Resultado: É visualizado o menu **MANUAL TUNING**.
- 8 Prima os botões ◀ ou ▶ para iniciar a busca.
Resultado: É procurada a banda de frequência e a primeira estação encontrada é visualizada.
- 9 Prima o botão ▼ até ser seleccionado **DECODER**.
- 10 Prima ► para activar ou desactivar o uso do decodificador na estação de TV, se necessário.
- 11 Prima os botões ▲ ou ▼ até o cursor ficar em frente de **NAME**. O nome da estação é definido automaticamente a partir do sinal de transmissão.
- 12 Para alterar o nome do programa, prima o botão ► button
Resultado: A primeira letra do nome fica intermitente.
- 13

Para...	Deve...
Seleccionar um caracter do nome	Premir o botão ▲ ou ▼ até aparecer o caracter pretendido (letras, números ou caracteres entre "-").
Mover para o caracter seguinte ou anterior	Premir os botões ◀ ou ▶ respectivamente.
- 14

Se...	Deve...
Pretende guardar a estação apresentada	<ul style="list-style-type: none"> ◆ Premir os botões ▲ ou ▼ para colocar o cursor em frente de MFT. ◆ Premir os botões ◀ ou ▶ para regular a imagem, se necessário. ◆ Premir OK para memorizar a estação.
Não pretende memorizar a estação apresentada	<ul style="list-style-type: none"> ◆ Premir os botões ▲ ou ▼ até o cursor ficar em frente de CH. ◆ Premir os botões ◀ ou ▶ para continuar a busca da banda de frequência e apresentar a estação seguinte ◆ Voltar ao início do Passo 9
- 15 Repita este procedimento a partir do Passo 9, até estarem memorizadas todas as estações pretendidas.
- 16 Depois de terminar, prima o botão RETURN três vezes para sair do menu.

Se memorizou uma estação de TV

- ◆ Não pretendida
- ◆ Numa posição de programa errada

pode cancelá-la.

- 1 Depois de premir o MENU, prima o OK ou ►.
Resultado: É visualizado o menu Setup.
- 2 Prima os botões ▲, ▼ correspondentes para seleccionar a opção **Install**.
- 3 Prima o botão OK para seleccionar esta opção.
Resultado: É visualizado o menu **Install**.
- 4 Prima os botões ▲ ou ▼ correspondentes, até o cursor ficar em frente da opção **Manual Setup**.
- 5 Prima o botão OK para seleccionar esta opção.
Resultado: É visualizado o menu **TV STATION TABLE**.
- 6 Prima os botões ▲ ou ▼ correspondentes, até o cursor estar em frente da estação de televisão programada pretendida. (PR)
- 7 Prima o botão CLEAR.
- 8 Repita o mesmo procedimento a partir do Passo 6 até ter eliminado todas as estações pretendidas.
- 9 Para o completamento, prima o botão RETURN quatro vezes para sair do menu.

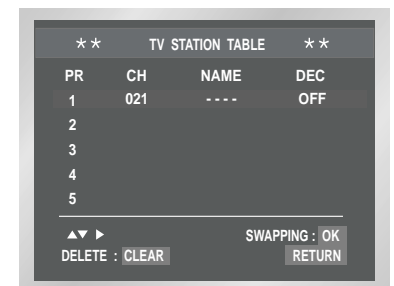
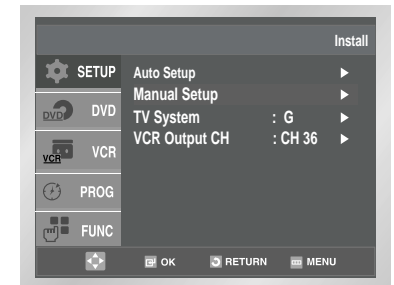

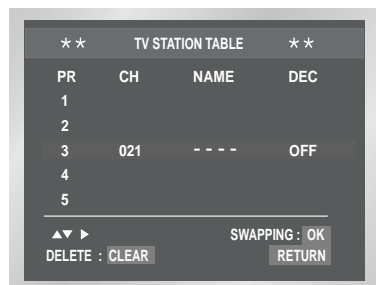
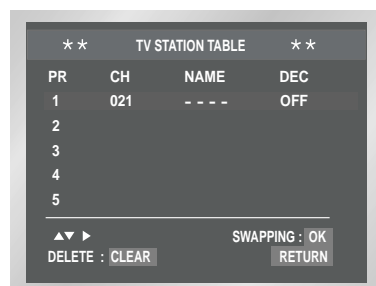
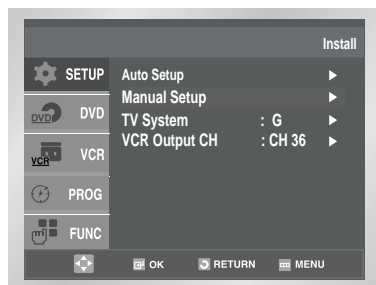
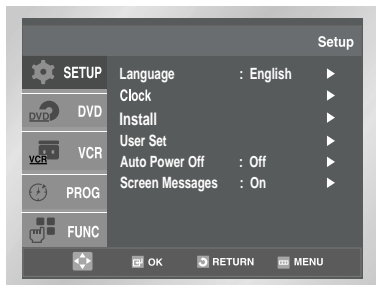

Pode alterar a Tabela de Estações e atribuir diferentes números de programa às estações de acordo com as suas preferências.

- Depois de premir o MENU, prima o OK ou ►.
Resultado: É visualizado o menu Setup.
- Prima os botões ▲, ▼ correspondentes para seleccionar a opção **Install**.
- Prima o OK ou ► para seleccionar esta opção.
Resultado: É visualizado o menu Setup.
- Prima os botões ▲ ou ▼ correspondentes, até o cursor ficar em frente da opção **Manual Setup**.
- Prima o botão OK ou ► para seleccionar esta opção.
Resultado: É visualizado o menu **TV STATION TABLE**.
- Prima os botões ▲ ou ▼ correspondentes até o cursor estar em frente do programa de TV programado requerido.
Resultado: A estação seleccionada é visualizada ao mesmo tempo no ecrã da televisão.
- Para mudar o número do programa atribuído a uma estação, premir no botão OK no controlo remoto. (Por exemplo, para mudar uma estação de TV do programa 1 para o 3).
- Pode modificar esta estação, repetindo o mesmo procedimento a partir do Passo 6.
- Para o completamento, prima o botão RETURN quatro vezes para sair do menu.

Pode escolher o modo de som (B/G ou D/K) de acordo com a televisão ligada ao seu DVD-VCR.

- Depois de premir o MENU, prima o OK ou ►.
Resultado: É visualizado o menu Setup.
- Prima os botões ▲, ▼ correspondentes para seleccionar a opção **Install**.
- Prima o botão OK ou ► para seleccionar esta opção.
Resultado: É visualizado o menu **Install**.
- Prima os botões ▲ ou ▼ correspondentes, até o cursor ficar em frente da opção **TV System**.
- Prima o botão OK ou ► para seleccionar G ou K.
- Após conclusão, prima o botão RETURN três vezes para sair do menu.

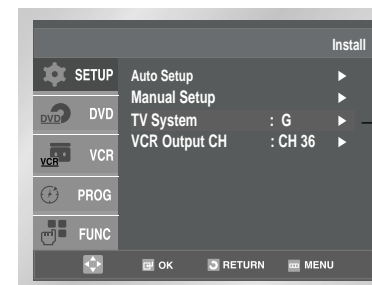

O canal de saída do seu DVD-VCR poderá ter de ser alterado, se as imagens tiverem interferência ou se a sua televisão não conseguir encontrar as imagens.

Também pode mudar o canal de saída do DVD-VCR para regular a frequência de visualização da informação.

- Depois de premir o MENU, prima o OK ou ►.
Resultado: É visualizado o menu Setup.
- Prima os botões ▲, ▼ correspondentes para seleccionar a opção **Install**.
- Prima o botão OK para seleccionar esta opção.
Resultado: É visualizado o menu **Install**.
- Prima os botões ▲ ou ▼, até o cursor ficar em frente da opção **VCR Output CH**.
- Selecione o canal de saída pretendido (CH21-CH69) premindo o botão OK ou ►.
- Após conclusão, prima o botão RETURN três vezes para sair do menu.
Volte a sintonizar a sua televisão. (ver página 14)

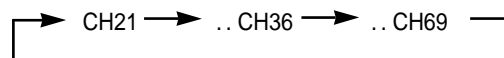

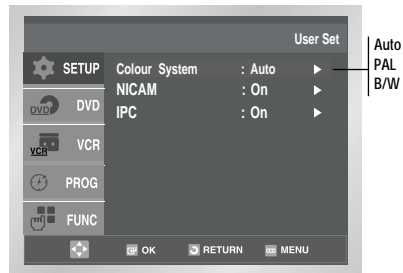
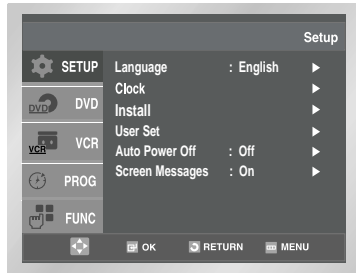

Antes de gravar ou reproduzir uma cassete, pode seleccionar o tipo de sistema pretendido.

Caso contrário, o sistema selecciona automaticamente o tipo de recepção quando selecciona AUTO.

- ◆ Ao reproduzir uma cassete, o tipo de reprodução é seleccionado automaticamente pelo DVD-VCR.
- ◆ Quando reproduz uma cassete gravada em NTSC neste aparelho, defina o sistema de cor de acordo com a sua TV. Se a sua TV tiver apenas o sistema PAL, seleccione NTPB. Se a sua TV for multi-sistemas (compatível com NTSC 4.43) seleccione NT4.43 e poderá gravar em NT4.43.

- 1 Depois de premir o MENU, prima o OK ou ►.
Resultado: É visualizado o menu Setup.
- 2 Prima os botões ▲, ▼ correspondentes para seleccionar a opção **User Set**.
- 3 Prima o botão OK para seleccionar esta opção.
Resultado: O menu **User Set** é visualizado.
- 4 Prima os botões ▲ ou ▼ correspondentes até o cursor ficar colocado em frente da opção **Colour System**.
- 5 Prima o botão ► para seleccionar **Auto** → **PAL** → **B/W**.

Auto	Quando reproduz uma cassete, o tipo de sistema é seleccionado automaticamente pelo DVD-VCR.
B/W	Preto e Branco
- 6 Para o completamento, prima o RETURN três vezes para sair do menu.

A função de Controlo Inteligente da Imagem permite-lhe regular automaticamente a nitidez da imagem, de acordo com as suas preferências.

- 1 É visualizado o MENU.
- 2 Prima o OK ou ►.
- 3 Prima o botão OK para seleccionar esta opção.
Resultado: O menu **User Set** é visualizado.
- 4 Prima o botão OK ou ► para seleccionar esta opção.
- 5 Prima o botão ► para seleccionar a opção IPC (Controlo Inteligente da Imagem).
 - Quando o modo de controlo inteligente da imagem está activado a nitidez da imagem é regulada automaticamente.
- 6 Para regular manualmente a nitidez, prima o botão ▼ para desactivar (**Off**) o modo IPC.
- 7 Prima os botões ◀ ou ▶ até a imagem ser visualizada de acordo com as suas preferências.
 - Se não premir um botão num espaço de dez segundos, o menu **PICTURE** desaparece automaticamente.
- 8 Depois de terminar, prima novamente o botão RETURN.

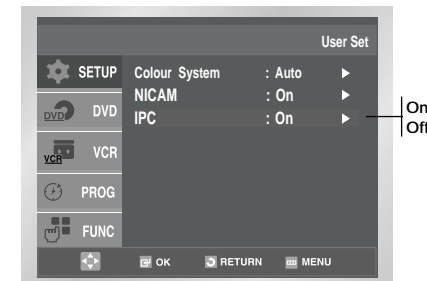

➤ Pode também seleccionar a função directamente utilizando o botão IPC no controlo remoto.

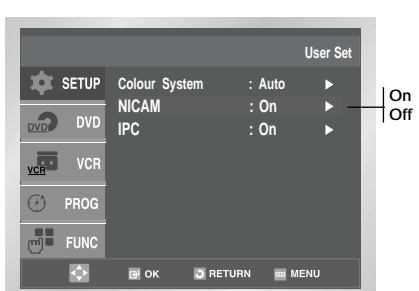
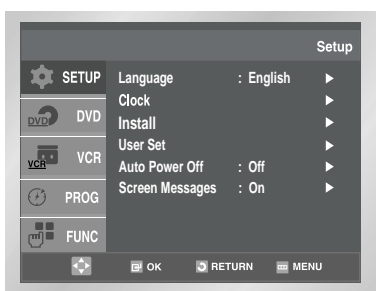

Os programas NICAM dividem-se em 3 tipos. **NICAM Estéreo**, **NICAM Mono** e **Bilingue** (transmissão noutra idioma). Os programas NICAM são sempre acompanhados por uma transmissão de som standard mono e pode escolher o som pretendido. Favor consultar a página 35.

- 1 Depois de premir o MENU, prima o OK ou ►.
Resultado: É visualizado o menu Setup.
- 2 Prima os botões ▲, ▼ correspondentes para seleccionar a opção **User Set**.
- 3 Prima o botão OK para seleccionar esta opção.
Resultado: É visualizado o menu **User Set**.
- 4 Prima os botões ▲ ou ▼ correspondentes, até o cursor ficar em frente da opção **NICAM**.
- 5

Para...	Prima o OK ou ► até que...
Modo Mono	Off ser visualizado. Off: Apenas nesta posição para gravar som mono standard durante uma transmissão NICAM se o som estéreo ficar distorcido devido a condições de recepção inferiores.
Modo NICAM	On ser visualizado. On: Normalmente definido nesta posição.
- 6 Para o completamento, prima o RETURN três vezes para sair do menu.

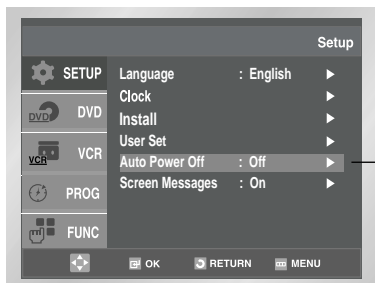
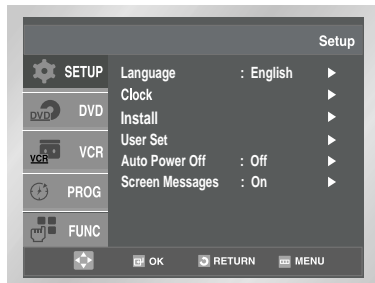

A função Auto Power Off desliga automaticamente o seu aparelho se não houver recepção de sinal e se não premir nenhum botão após um período de tempo definido.

- 1 Depois de premir o MENU, prima o OK ou ►.
Resultado: É visualizado o menu Setup.
- 2 Prima os botões ▲ ou ▼ correspondentes até o cursor ficar posicionado em frente da opção **Auto Power Off**.
- 3 Prima o botão ► ou OK até que seleccione o tempo de intervalo para a função Auto Power Off.

► Off	► 1Hour	► 2Hour	► 3Hour
-------	---------	---------	---------
- 4 Depois de terminar, prima RETURN duas vezes para sair do menu.

Off
1Hour
2Hour
3Hour

O seu DVD-VCR apresenta a maior parte da informação tanto no videogravador como na televisão.

Pode escolher entre apresentar ou ocultar esta informação no ecrã da televisão (excepto para Index, MENU de Programação e funções de Temporizador, que não podem ser ocultadas).

- 1 Depois de premir o MENU, prima o OK ou ►.
Resultado: É visualizado o menu Setup.
- 2 Prima os botões ▲ , ▼ correspondentes até que a opção **Screen Messages** seja seleccionada.
- 3

Para...	Prima o OK ou ► até que...
Apresentar informação no ecrã	On ser visualizado.
Ocultar informação no ecrã	Off ser visualizado.
- 4 Depois de terminar, prima RETURN duas vezes para sair do menu.

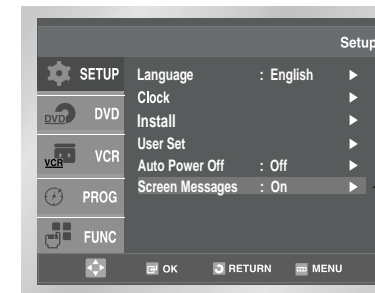

On
Off

Se pretender usar o contador da posição da fita para apresentar o tempo restante da cassete, deve indicar o tipo de cassete .

- 1 Depois de premir o MENU, prima os botões ▲ , ▼ correspondentes para seleccionar a opção **VCR**.
- 2 Prima o botão OK ou ► para seleccionar esta opção.
Resultado: Aparece o menu **VCR Setup**.
- 3 Prima os botões ▲ ou ▼ correspondentes até o cursor ficar posicionado em frente da opção **Tape Select**.
- 4 Prima os botões OK ou ► as vezes necessárias até que seja visualizada a duração correcta da cassete.

► E180	► E240
◀ E300	◀ E260
- 5 Prima RETURN duas vezes para sair do menu.



E180
E240
E260
E300

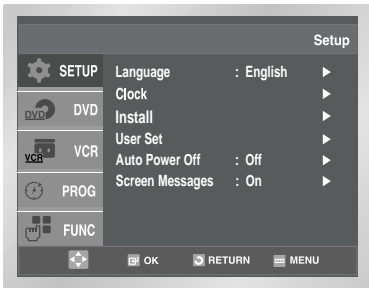

Off
On

Pode fixar auto-repetição para repetir a fita de novo do princípio ao fim.

- 1 Depois de premir o MENU, prima os botões ▲, ▼ correspondentes para seleccionar a opção VCR.
- 2 Prima o botão OK ou ► para seleccionar esta opção.
Resultado: Aparece o menu **VCR Setup**.
- 3 Prima os botões ▲, ▼ correspondentes até que a opção Repeat Play seja seleccionada.
- 4 **Para...** **Prima o OK ou ► até que...**
Repetir **Aparecer On.**
Não repetir **Aparecer Off.**
- 5 Uma vez terminado, premir RETURN duas vezes para sair do menu.

Pode gravar uma cassette a duas velocidades diferentes:

- ◆ **SP (Standard Play)**
 - ◆ **LP (Long Play)**
- Em modos Long Play:
- ◆ **As cassetes duram duas vezes mais**
 - ◆ **A gravação é de qualidade ligeiramente inferior**

Para gravar uma cassette.. **Prima o botão SPEED no controlo remoto, até**

Em modo standard play **SP** ser visualizado.
Em modo long play **LP** ser visualizado.

Type	Recording Time (in SP)
E-180	180 mins. or 3 hours
E-240	240 mins. or 4 hours
E-260	260 mins. or 4 hours and 20 mins.
E-300	300 mins. or 5 hours

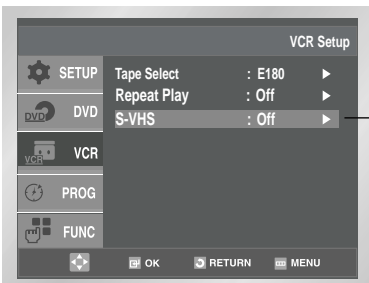
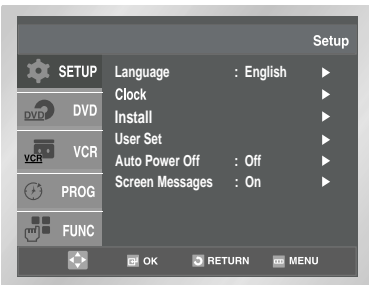
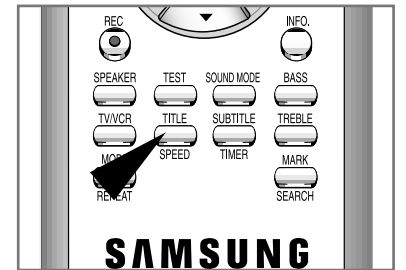

Off
On

- 1 Durante o modo de S-VHS depois de premir o MENU.
- 2 Prima os botões ▲, ▼ correspondentes para seleccionar a opção VCR.
- 3 Prima o botão OK ou ► para seleccionar esta opção.
Resultado: É visualizado o menu **VCR Setup**.
- 4 Prima os botões ▲, ▼ correspondentes até que a opção S-VHS seja seleccionada.
- 5 **Para...** **Prima o botão OK ou ► até que...**
Reprodução S-VHS **On** seja visualizado.
Não querer a reprodução S-VHS **Off** seja visualizado.
- 6 Para o completamento, prima o RETURN duas vezes para sair do menu. Para ver as cassetes S-VHS, programe o modo S-VHS para On no **VCR Setup**.

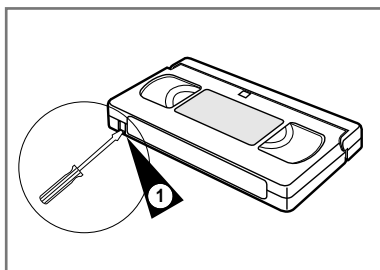

As cassetes de vídeo têm uma patilha de segurança. Depois de removida esta patilha, não pode gravar a cassete.

- 1 Se quiser proteger a cassete, parta a patilha usando uma chave de fendas pequena.
- 2 Para re-gravar sobre uma cassete protegida (com a patilha partida) tape o orifício com fita adesiva.

Antes de gravar um programa, deve programar a estação correspondente (a menos que esteja a gravar com uma fonte de vídeo externa). Se ainda não o fez, consulte as págs. 19 e 20.

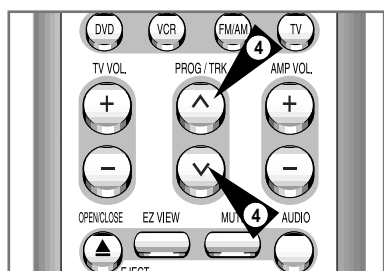

- 1 Ligue a televisão.
- 2 Para monitorizar o programa em gravação, seleccione o canal de televisão reservado para utilização com o DVD-VCR (ou a entrada AV, se estiver a ser usada).
- 3 Introduza a cassete na qual pretende gravar o programa, com a abertura visível e a patilha de segurança intacta ou a respectiva abertura tapada com fita adesiva. **Resultado:** O DVD-VCR liga-se automaticamente.

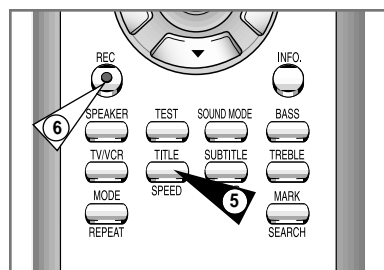

- 4 Seleccione:
 - ◆ A estação a gravar usando os botões PROG (^ ou v)
 - OU
 - ◆ A fonte AV1, AV2 ou AUX usando o botão INPUT SEL. para um sintonizador satélite ou uma fonte de vídeo externa. **Resultado:** O número da estação é visualizado e o programa pode ser visto na televisão.

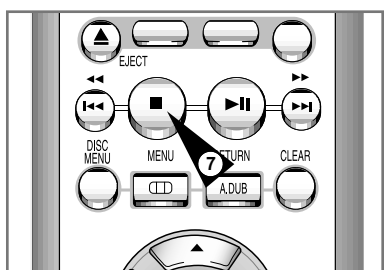

- 5 Seleccione a velocidade de gravação premindo o botão SPEED as vezes necessárias (ver página 29).
- 6 Mantenha REC (●) premido por um momento para começar a gravação. **Resultado:** O indicador de gravação surge na televisão e no visor do vidogravador DVD. É gravado um índice na fita (ver página 37).
- 7 Para parar a gravação, prima ■ numa vez.

- ◆ Se o seu DVD-VCR ejecta a cassete no início da gravação, verifique se a patilha de segurança da cassete está intacta ou se a abertura (patilha de segurança partida) está tapada com fita adesiva.
- ◆ Se a cassete chegar ao fim durante a gravação, a cassete é automaticamente rebobinada.

Esta função permite-lhe gravar até 9 horas (LP) de programas. O seu DVD-VCR pára automaticamente após o período de tempo solicitado.

- 1 Ligue a televisão.
- 2 Para monitorizar o programa em gravação, seleccione o canal de televisão reservado para utilização com o seu DVD-VCR (ou a entrada AV, se estiver a ser usada).
- 3 Introduza a cassete onde pretende gravar o programa, com a abertura visível e a patilha de segurança intacta ou o orifício coberto com fita adesiva. **Resultado:** O DVD-VCR liga-se automaticamente.
- 4 Seleccione:
 - ◆ A estação a gravar usando os botões PROG (^ ou v)
 - OU
 - ◆ A fonte AV1, AV2 ou AUX usando o botão INPUT SEL. para um sintonizador de satélite ou uma fonte de vídeo externa. **Resultado:** O número de canal é visualizado e o programa pode ser visto na televisão.

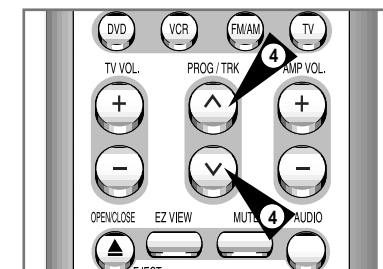
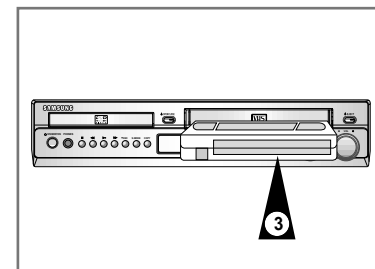

- 5 Seleccione a velocidade de gravação, premindo o botão SPEED as vezes necessárias (ver página 29).
- 6 Mantenha o botão REC (●) premido por um momento para iniciar a gravação. **Resultado:** O indicador de gravação surge no ecrã de televisão e no visor do DVD-VCR. É gravado um índice na fita (ver página 37).

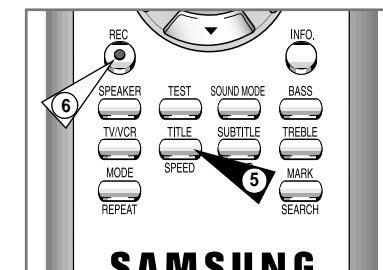

- 7 Prima o botão REC (●) várias vezes para aumentar o tempo de gravação a:
 - ◆ intervalos de 30 minutos até um máximo de 4 horas
 - ◆ intervalos de 1 hora até um máximo de 9 horas (LP)**Resultado:** A duração é apresentada na televisão. O programa seleccionado é gravado pelo período de tempo solicitado. No fim desse tempo, o DVD-VCR pára automaticamente a gravação.
- 8 Se quiser cancelar a gravação antes do fim, prima STANDBY/ON.



- Se a fita chegar ao fim durante a gravação:
 - ◆ A gravação pára.

PR	Day	Start	Stop	Speed
1	WE 01	19 : 00	19 : 30	SP
---	---	---	---	---
---	---	---	---	---
---	---	---	---	---
---	---	---	---	---

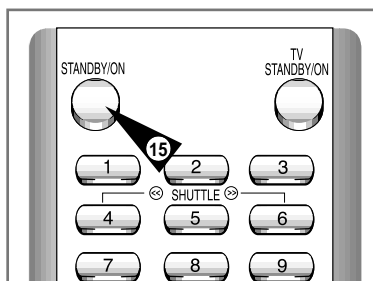

A função de Programação do Temporizador permite-lhe programar o DVD-VCR para gravar até 1 mês antes do programa ser emitido. Pode programar até um máximo de 6 programas.

➡ Antes de programar uma gravação, verifique se a data e a hora estão correctas.

- 1 Introduza a cassette e prima TIMER no controlo remoto.
Resultado: O menu **Timer Programming** é visualizado.
- 2 Prima ► para seleccionar a fonte de entrada.
- 3 Selecciona a estação pretendida ou a fonte de entrada (AV1, AV2 ou AUX) premindo os botões ▲, ▼.
- 4 Prima o botão ► para seleccionar o dia da gravação.
- 5 Selecciona o dia pretendido premindo os botões ▲ ou ▼.
- 6 Prima o botão ► para seleccionar a hora de início da gravação.
- 7 Selecciona a hora pretendida premindo os botões ▲ ou ▼.
- 8 Prima o botão ► para seleccionar os minutos.
- 9 Selecciona os minutos pretendidos premindo os botões ▲ ou ▼.
- 10 Prima o botão ► para seleccionar a hora de fim da gravação.
- 11 Selecciona a hora de fim pretendida premindo os botões ▲ ou ▼ e utilize o mesmo procedimento que utilizou para seleccionar a hora de início da gravação.
- 12 Prima o botão ► para seleccionar a velocidade de gravação.
- 13 Prima os botões ▲ ou ▼ para seleccionar **SP** (Standard Play), **LP** (Long Play), ou **Auto** (Auto Tape Speed Select).
- 14 Depois de ter terminado, prima o botão RETURN.
- 15 Prima o botão STANDBY/ON para activar o temporizador.
Resultado: Antes de iniciar a gravação, o DVD-VCR compara a duração do temporizador com o tempo restante da cassette.

➤ **Seleção Automática de Velocidade da Cassete.** A função "Seleção Automática de Velocidade da Cassete" deste aparelho compara o tempo de gravação programado com o tempo real de gravação disponível na cassette. Caso o tempo não seja suficiente para terminar a gravação no modo "Auto", o aparelho passa automaticamente para o modo LP para gravar todo o programa.

Pode verificar as suas gravações programadas:

- ◆ Depois de terminar a programação do DVD-VCR
- ◆ Caso se tenha esquecido dos programas que serão gravados.

- 1 Prima TIMER No controlo remoto.
Resultado: O menu **Timer Programming** é visualizado.
- 2 Prima os botões ▲ ou ▼ para seleccionar o programa pretendido.
- 3 Prima os botões ◀ ou ▶ para seleccionar e alterar os valores pretendidos. Para mais pormenores, consulte a página anterior.
- 4 Após conclusão, prima o botão RETURN três vezes.

PR	Day	Start	Stop	Speed
1	WE 01	19 : 00	19 : 30	SP
---	---	---	---	---
---	---	---	---	---
---	---	---	---	---
---	---	---	---	---

Pode cancelar os programas que:

- ◆ Estão incorrectos
- ◆ Já não são necessários

- 1 Prima TIMER no controlo remoto.
Resultado: O menu **Timer Programming** é visualizado.
- 2 Selecciona o programa a cancelar premindo os botões ▲ ou ▼.
- 3 Prima o botão CLEAR para cancelar o programa seleccionado.
Resultado: Toda a informação da gravação é apagada e a emissão não será gravada.
- 4 Após conclusão, prima o botão RETURN três vezes.

PR	Day	Start	Stop	Speed
1	WE 01	19 : 00	19 : 30	SP
---	---	---	---	---
---	---	---	---	---
---	---	---	---	---
---	---	---	---	---

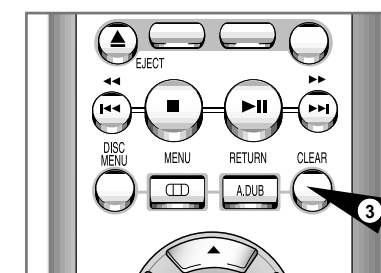

VCR Reproduzir uma Cassete

PT

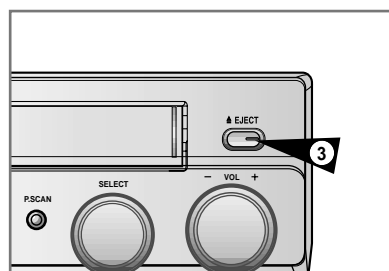
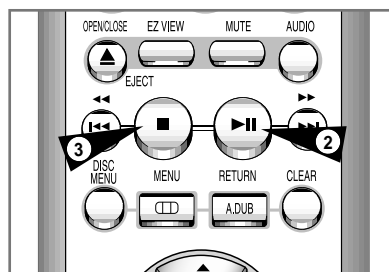

Esta função permite-lhe reproduzir qualquer cassette pré-gravada.

- 1 Ligue a televisão e o DVD-VCR.
- 2 Introduza a cassette de vídeo a reproduzir. Se a patilha de segurança da cassette estiver intacta, prima **▶II**. Caso contrário, a cassette iniciará a reprodução automaticamente.
 - Quando a cassette é introduzida, a posição da fita é otimizada automaticamente para reduzir as interferências (Digital Auto Tracking). Ao reproduzir uma cassette, se chegar ao final da fita, a cassette é rebobinada automaticamente. As cassetes NTSC podem ser reproduzidas mas não podem ser gravadas com este DVD-VCR.
- 3

Para...	Deve premir...
Parar a reprodução	■ (STOP).
Ejectar a cassette	▲ (EJECT).

VCR Regular Manualmente o Alinhamento da Imagem

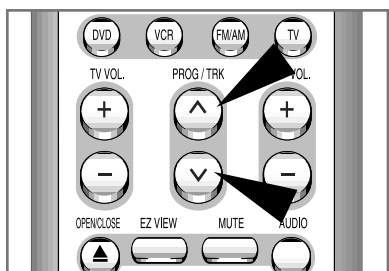

A função de Alinhamento da Imagem permite-lhe regular manualmente o alinhamento para obter a melhor imagem possível.

Se surgirem barras de interferência ou riscos durante a reprodução, regule o alinhamento manualmente premindo os botões TRK (▲ ou ▼) até a imagem ficar nítida e estável.

- Resultado:**
- ◆ Surge a barra de regulação da imagem.
 - ◆ A imagem é regulada.
 - ◆ A barra de regulação desaparece quando solta o botão.

Seleccionar o Modo de Saída Áudio

VCR

PT

Pode seleccionar o modo como o som é reproduzido através das colunas e das saídas AV. Dispõe das seguintes opções.

Opção	Descrição
L	Utilizado para ouvir o som no canal esquerdo de Hi-Fi.
R	Utilizado para ouvir o som no canal direito de Hi-Fi.
MIX	Utilizado para ouvir o som misturado dos canais de Hi-Fi e normal.
MONO	Utilizado para ouvir o som no canal mono normal.
L R	Utilizado para ouvir o som estéreo de Hi-Fi nos canais esquerdo e direito. <ul style="list-style-type: none"> ➤ Ao reproduzir cassetes gravadas em Hi-Fi, o som passa para Hi-Fi após 5 segundos em mono.

Para seleccionar o modo de som, basta premir o botão AUDIO no controlo remoto até a opção pretendida ser visualizada.

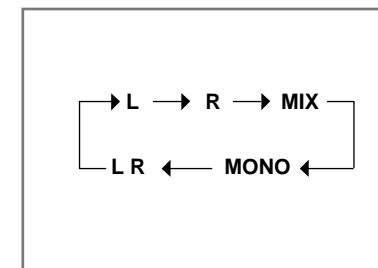
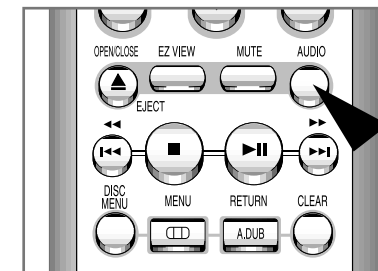

Reproduzir uma Cassete em Câmara Lenta

VCR

Pode reproduzir uma cassette em câmara lenta.

- Não terá som durante a reprodução de uma cassette em câmara lenta.

- 1 Prima:
 - ◆ **▶II** para iniciar a reprodução da cassette
 - ◆ **▶II** novamente para passar para o modo de still (STILL).
 - ◆ **▶▶** para passar para o modo de câmara lenta (SLOW).
 - ◆ **◀◀** ou **▶▶** as vezes necessárias para reduzir ou aumentar a velocidade, respectivamente
 - ◆ Para voltar à velocidade normal, prima o botão **▶II** duas vezes.
- 2 Ao reproduzir em câmara lenta, as imagens poderão ter interferências. Prima os botões TRK (▲ ou ▼) para minimizar este efeito.

Se utilizar a reprodução em Câmara Lenta por mais de cinco minutos, o DVD-VCR retoma automaticamente a reprodução normal para proteger:

- ◆ A cassette
- ◆ As cabeças do vídeo

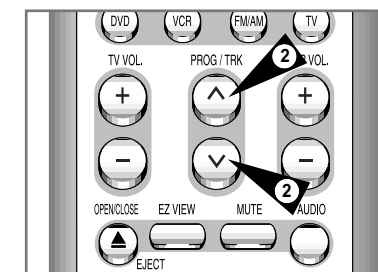
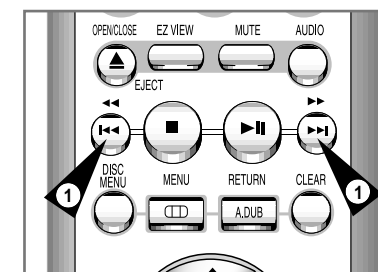

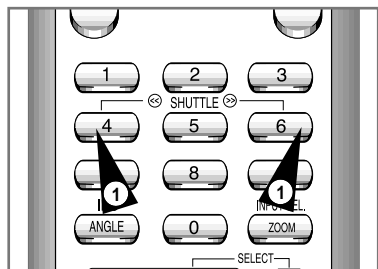

Pode variar a velocidade de reprodução utilizando a função Shuttle (até nove vezes a velocidade normal).

Exemplo: Pretende analisar a técnica de um atleta, movimento a movimento.

A função Shuttle está disponível com o controlo remoto.

➤ Não poderá ouvir som ao reproduzir uma sequência com diferentes velocidades.

- 1 Prima:
 - ◆ ►|| durante a reprodução
 - ◆ SHUTTLE (<<) para reproduzir a cassette para trás
 - ◆ SHUTTLE (>>) para reproduzir a cassette para a frente
- 2 Cada vez que prime o botão SHUTTLE, a velocidade é alterada conforme indicado na imagem seguinte.

REVERSE PLAY X9	REVERSE PLAY X5	REVERSE PLAY X3	STILL	SLOW MOTION X1/10	SLOW MOTION X1/5	PLAY	PLAY X3	PLAY X5	PLAY X9
-----------------------	-----------------------	-----------------------	-------	-------------------------	------------------------	------	------------	------------	------------

Cada vez que grava uma cassette neste aparelho, é automaticamente criado um "índice" na cassette quando a gravação começa.

A função de Busca permite-lhe avançar ou rebobinar para uma parte específica do índice e iniciar a reprodução a partir daí. Dependendo da direcção seleccionada, os índices estão numerados.

etc.	Seq. Ant.	Seq. a ser Reproduzida	Seq. Seg.	etc.
	2	1	1	2

➤ Este VCR utiliza um sistema de indexação standard (VISS). Como resultado, reconhecerá quaisquer índices marcados por outros VCRs que usem o mesmo sistema e vice-versa.

Procurar Posição 0:00:00

Utilize este funcionamento quando deseja procurar a posição de contador [0:00:00] numa cassette. Prima o botão CLEAR na fita em que deseja colocar o contador na [0:00:00]. O VCR rebobinará ou avançará rápido procurando a posição de contador [0:00:00], e depois parará automaticamente nesta posição.

- 1 Depois de premir o botão SEARCH, prima os botões ▲ ou ▼ correspondentes, até que a opção Go To [0:00:00] seja seleccionada.
- 2 Prima OK ou ►.

Procurar Fim

Utilize este funcionamento quando deseja procurar a posição em branco para gravar um programa numa cassette. O VCR avançará rápido, procurando uma posição em branco, e depois parará automaticamente nessa posição. Se a cassette chegar ao fim da fita durante a busca de fim, será ejectada.

- 1 Depois de premir o botão SEARCH, prima os botões ▲ ou ▼ correspondentes, até que a opção End Search seja seleccionada.
- 2 Prima OK ou ►.

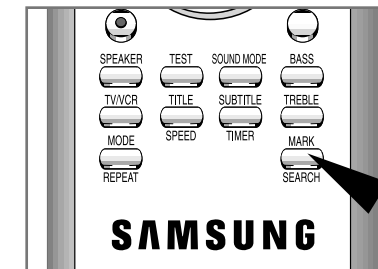

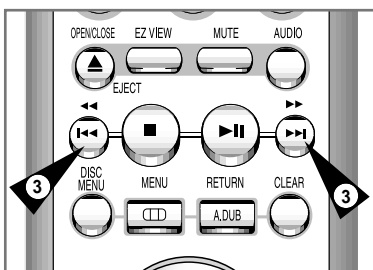
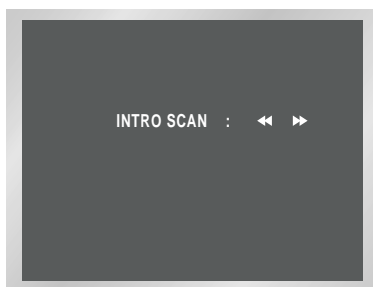
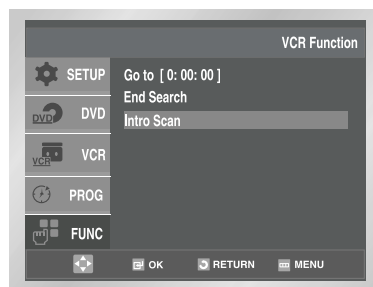

Percorrer a Introdução

- 1 Depois de premir o botão SEARCH, prima os botões ▲ ou ▼ correspondentes, até que a opção Intro Scan seja seleccionada.
- 2 Prima OK ou ►.
- 3 Prima o botão ◀◀ ou ▶▶ dependendo da direcção em que se encontrar o programa desejado.
- 4 Quando uma marca de índice for encontrada, o DVD-VCR reproduzirá 5 segundos e, em seguida, continuará a procurar outras marcas de índice.
- 5 Se desejar ver a fita a partir de um Índice específico, basta premir o botão ►|| duas vezes..

Procura a Ignorar Marcas de Índice

Este funcionamento possibilita avançar rápido/rebobinar até a um determinado ponto da fita: Por exemplo, se tiver gravado três programas diferentes numa fita e tiver rebobinado a fita até ao começo utilizando este funcionamento, poderá passar directamente para o começo do programa 2, premindo simplesmente o botão SEARCH

- 1 Depois de premir o botão SEARCH, prima os botões ▲ ou ▼ correspondentes, até que a opção Intro Scan seja seleccionada.
- 2 Prima OK ou ►.
- 3 Prima o botão ◀◀ ou ▶▶ mais duas vezes. Desta maneira poderá passar directamente para onde estiver localizado o começo do programa desejado.
- 4 É possível realizar estas procuras de marcas de índice para a frente: (premir ▶▶) ou para trás (premir ◀◀). (◀◀-20 . . 0 . . +20 ▶▶)
- 5 Para cancelar uma marca de índice, é suficiente premir o botão ►|| ou ■.

O contador de fita:

- ◆ Indica o tempo decorrido nos modos de reprodução e gravação (horas, minutos, segundos)
- ◆ É reiniciado quando é introduzida uma cassette
- ◆ Permite-lhe encontrar o início de uma sequência



Para que o tempo restante possa ser correctamente calculado deve indicar o tipo de cassette utilizada.

- 1 Introduza uma casete no DVD-VCR.
- 2 Para colocar o contador da fita a zeros no início de uma sequência:
 - ◆ Prima INFO. duas vezes para visualizar o contador.
 - ◆ Prima CLEAR para colocar o contador de fita a zeros.
- 3 Quando estiver pronto,
 - ◆ Comece a leitura ou gravação.
 - ◆ Premir o botão ■.
 - ◆ Para avançar rápido ou rebobinar até a sequência na qual o contador foi colocado no zero, premir ◀◀ ou ▶▶.



Alguns dados do DVD-VCR, como o contador, pode ser visualizada no ecrã da TV (a não ser que tenha desactivado o modo Screen Messages ; ver a pág. 27).

Prima INFO.:

- ◆ Uma vez, para visualizar a função actual, nº do programa, velocidade de gravação, data, hora e contador.
- ◆ Duas vezes, para visualizar apenas o contador.
- ◆ Três vezes, para visualizar o tempo restante da cassette.
- ◆ Quatro vezes, para apagar a visualização.

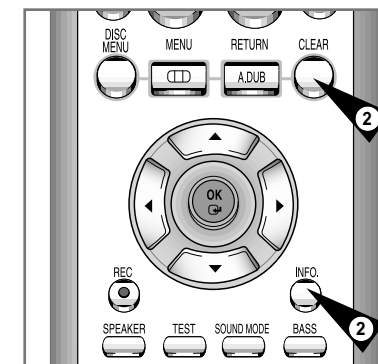
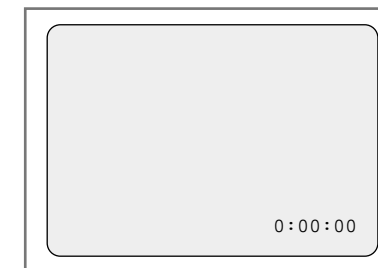

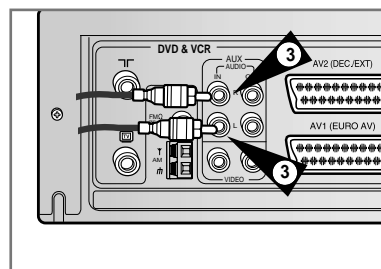
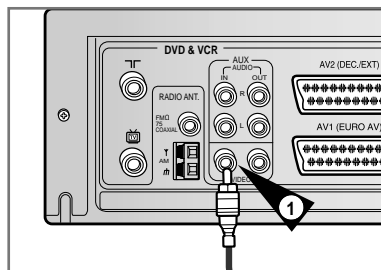

Pode ligar outro equipamento de áudio/vídeo ao seu aparelho utilizando os cabos de áudio/vídeo, se o equipamento seleccionado tiver as saídas necessárias.

- Exemplos:**
- ◆ Exemplos: Pretende copiar uma cassette de vídeo com o auxílio de um segundo videogravador (ver pág. 41).
 - ◆ Pretende reproduzir e/ou copiar imagens gravadas captadas com uma câmara de vídeo (ver pág. 41).

◆ Certifique-se de que a televisão e o videogravador estão desligados (off) antes de ligar os cabos.

- 1 Ligue uma extremidade do cabo RCA de vídeo à tomada VIDEO na parte de trás do DVD-VCR.
- 2 Ligue a outra extremidade do cabo de vídeo à ficha de saída adequada do outro sistema (videogravador ou câmara de vídeo).
- 3 Ligue uma extremidade do cabo RCA de áudio às tomadas AUDIO na parte de trás do DVD-VCR.
 - Tenha atenção e respeite o código de cores dos canais esquerdo e direito.
- 4 Ligue a outra extremidade do cabo de áudio às fichas de saída adequadas no outro sistema (videogravador, câmara de vídeo ou sistema de Hi-Fi).

Pode copiar uma cassette para o seu DVD-VCR a partir de outra fonte de vídeo, como outro videogravador ou câmara de vídeo.

Constitui uma infracção dos direitos de autor a cópia de cassetes pré-gravadas ou a regravação das mesmas sem a autorização dos detentores dos direitos de autor.

- 1 Ligue o DVD-VCR, a partir do qual a cassette deve ser copiada, às fichas SCART de entrada de áudio e vídeo adequadas, na parte de trás do seu DVD-VCR, conforme indicado na página 12.
- 2 Introduza uma cassette virgem no seu DVD-VCR.
- 3 Introduza a cassette pré-gravada na outra fonte de vídeo (videogravador ou câmara de vídeo).
- 4 Prima o botão INPUT SEL. para seleccionar a entrada adequada no seu DVD-VCR:
 - ◆ AV1, AV2 para a entrada SCART
 - ◆ AUX para a entrada RCA
- 5 Inicie a reprodução da cassette a copiar.
- 6 Mantenha REC (●) premido por uns instantes para iniciar a gravação no seu DVD-VCR.
- 7 Depois de terminar a gravação, prima ■ em ambos os aparelhos videogravador e DVD-VCR.

➤ Se quiser visualizar a fita cassette a ser copiada:

- ◆ O DVD-VCR deve estar conectado da forma usual ao televisor (consulte a página 11 para obter mais detalhes)

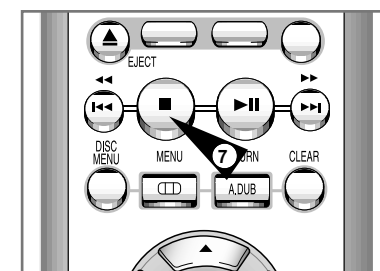
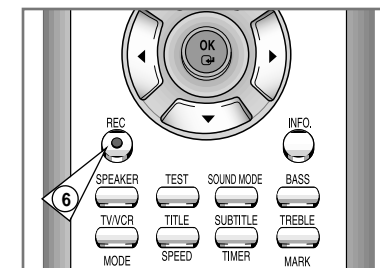
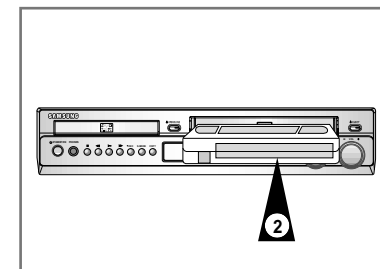

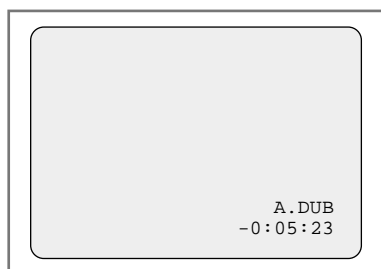
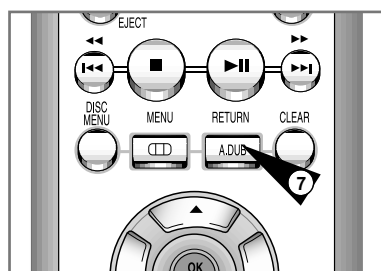
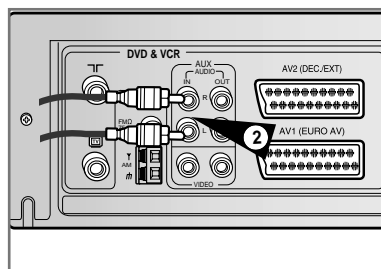
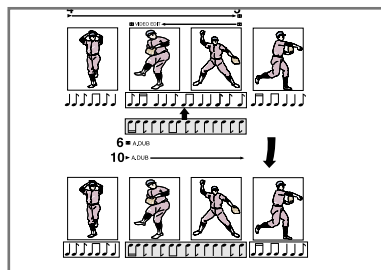

Com a função de Duplicação Áudio, pode apagar o som gravado anteriormente e substituí-lo por uma nova banda sonora de:

- ◆ Um CD, DVD
- ◆ Um microfone ligado a um sistema de som
- ◆ Um leitor de cassetes

Limitações:

A duplicação áudio só pode ser aplicada à faixa de áudio longitudinal (áudio normal).

- 1 Ligue um cabo RCA de áudio à saída adequada no seu sistema de som (leitor de cassetes, por exemplo).
- 2 Ligue a outra extremidade do cabo RCA de áudio às fichas de entrada de áudio (L, R) na parte de trás do seu DVD-VCR.
- 3 Introduza a cassete pré-gravada onde a faixa de áudio será substituída e prima o botão ►II para iniciar a reprodução.
- 4 Procure o Ponto de Duplicação Áudio (final) utilizando ►►, e defina o contador para 0:00:00 premindo INFO. e CLEAR.
- 5 Retroceda um pouco para trás do ponto de Duplicação Áudio, premindo ◀◀.
- 6 Prima o botão ►II.
►II novamente para passar para o modo de still (STILL).
- 7 Prima A.DUB.
Resultado: O seu DVD-VCR está agora no modo de Pausa de Duplicação Áudio.
- 8 No sistema de som, localize o ponto na cassete onde pretende iniciar a reprodução.
Exemplo: A faixa que pretende gravar na cassete.
- 9 Quando estiver pronto:
 - ◆ Inicie a reprodução no sistema de som
 - ◆ Prima REC no controlo remoto.
 Resultado: A banda sonora é substituída na cassete pré-gravada.
- 10 A duplicação áudio termina quando o contador chega a 0:00:00.

- O novo som será gravado na faixa normal de som da cassete e o som original será mantido na faixa de som de Hi-Fi.
Para ouvir o novo som e o som original misturados, prima o botão Áudio no controlo remoto até a opção MIX ser visualizada. (ver pág. 35)

O seu telecomando do VCR funcionará com televisores Samsung e marcas compatíveis.

Para determinar se o seu televisor é compatível, seguir as seguintes instruções.

- 1 Ligar o televisor.
- 2 Apontar o telecomando para o televisor.
- 3 Premir o botão TV e sem tirar o dedo, introduzir o código de dois dígitos correspondente à marca do seu televisor, premindo os botões numéricos correspondentes.

Marca	Códigos	Marca	Códigos
SAMSUNG	01 a 06	PHILIPS	02, 20, 22
AKAI	09, 23	SABA	13, 14, 22 a 24
GRUNDIG	09, 17, 21	SONY	15, 16
LOEWE	02	THOMSON	13, 14, 24
PANASONIC	08, 23 to 27	TOSHIBA	07, 16 to 19, 21

Resultado: Se o seu televisor for compatível com o telecomando, desliga-se. Agora está programado para operar com o telecomando.

- Se se indicarem vários códigos para o seu televisor, tente vários até encontrar o que funciona.

- Ao mudar as pilhas no telecomando, deve reprogramar o código, seguindo o mesmo procedimento.

Posteriormente poderá controlar o televisor utilizando os seguintes botões.

Botão	Função
TV STANDBY/ON ①	Usado para ligar e desligar o televisor.
TV ou VCR ②	Usado para mudar entre os modos de televisor e de VCR.
INPUT SEL. ③	Usado para seleccionar uma fonte externa.
VOL + ou - ④	Usado para ajustar o volume do televisor.
PROG/TRK ⑤ (▲ ou ▼)	Usado para seleccionar o programa desejado.
TV MUTE ⑥	Usado para bloquear o som do televisor.

- Estas funções não funcionarão necessariamente em todos os televisores. Se tiver problemas, opere directamente o televisor.

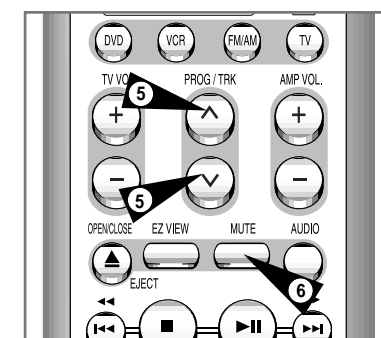
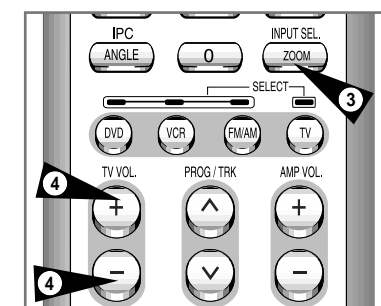
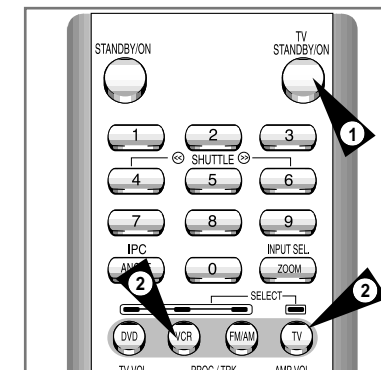

A imagem seguinte mostra exemplos de ligações utilizadas normalmente para ligar o leitor de DVD-VCR à televisão e a outros componentes. Está disponível apenas para DVD. Não pode utilizar o VCR com esta ligação.

Ligação a uma televisão

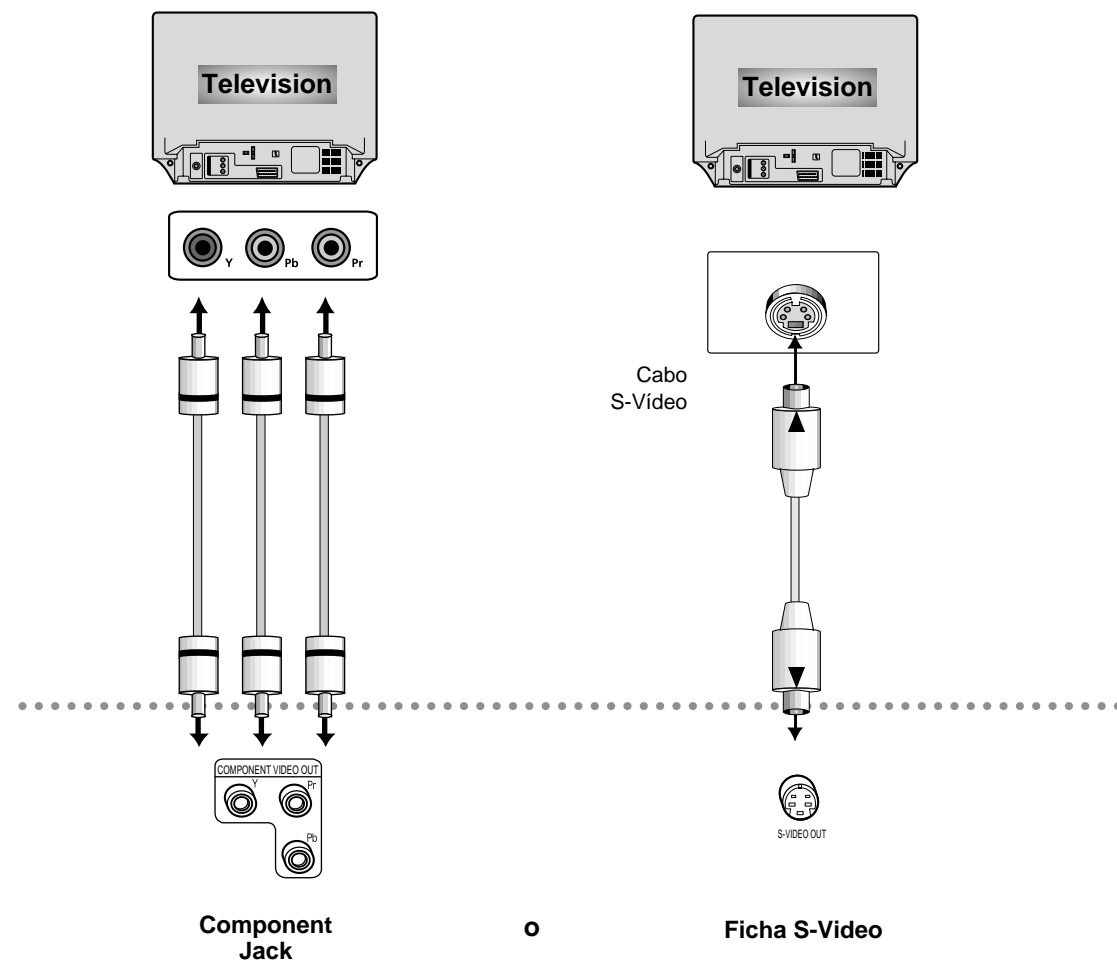

Se definir antecipadamente o idioma do menu do leitor, do menu do disco, de áudio e de legendas, este surge automaticamente sempre que vê um filme..

Utilizar o Menu de Idioma do Disco

Esta função altera o idioma apenas para o texto nos ecrãs de menu do disco.

- 1 Com a unidade no modo Stop, prima o botão MENU do comando de controlo remoto.
- 2 Selecciona **DVD** usando os botões ▲, ▼ e depois prima o botão OK ou ►.
- 3 Selecciona **Language Setup** usando os botões ▲, ▼ e depois prima o botão OK ou ►.
- 4 Selecciona **Disc Menu** usando os botões ▲, ▼ e depois prima o botão OK ou ►.
- 5 Utilize o botão ▲, ▼ para seleccionar '**English**'.
- Selecciona "Others" se a idioma que pretende não está listada.
- 6 Prima o botão OK.
- English é seleccionado e o ecrã volta ao Menu de Configuração.

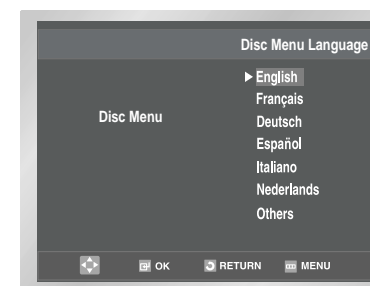

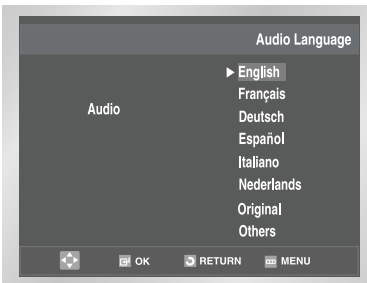
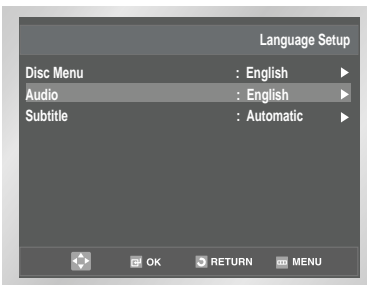

Utilizar o Idioma de Áudio

- 1 Com a unidade no modo Stop, prima o botão MENU do comando de controlo remoto.
- 2 Selecciona **DVD** usando os botões ▲, ▼ e depois prima o botão OK ou ►.
- 3 Selecciona **Language Setup** usando os botões ▲, ▼ e depois prima o botão OK ou ►.
- 4 Selecciona **Audio** usando os botões ▲, ▼ e depois prima o botão OK ou ►.
- 5 Prima o botão ▲, ▼ para seleccionar '**English**'.
 - Selecciona "Original" se pretende que o idioma da banda sonora seja o de origem no qual o disco foi gravado.
 - Selecciona "Others" se o idioma que pretende não estiver na lista.
- 6 Prima o botão OK.
 - English é seleccionado e o ecrã volta ao Menu de Configuração.

Utilizar o Idioma de Legendas

- 1 Com a unidade no modo Stop, prima o botão MENU do comando de controlo remoto.
- 2 Selecciona **DVD** usando os botões ▲, ▼ e depois prima o botão OK ou ►.
- 3 Selecciona **Language Setup** usando os botões ▲, ▼ e depois prima o botão OK ou ►.
- 4 Selecciona **Subtitle** usando os botões ▲, ▼ e depois prima o botão OK ou ►.
- 5 Prima o botão ▲, ▼ para seleccionar '**English**'.
 - Selecciona "Automatic" se pretende que o idioma de legendas seja o mesmo que o idioma seleccionado na opção de Áudio.
 - Selecciona "Others" se o idioma que pretende não estiver na lista. Alguns discos poderão não ter o idioma que seleccionou como idioma inicial; nesse caso, o disco irá utilizar a definição de idioma de origem.
- 6 Prima o botão OK.
 - English é seleccionado e o ecrã volta ao Menu de Configuração.

- 1 Com a unidade no modo Stop, prima o botão MENU do comando de controlo remoto.
- 2 Selecciona **DVD** usando os botões ▲, ▼ e depois prima o botão OK ou ►.
- 3 Selecciona **Audio** usando os botões ▲, ▼ e depois prima o botão OK ou ►.
- 4 Utilize ▲, ▼ para seleccionar o item pretendido. Depois, prima o botão OK ou ►.
 - Dynamic Compression (Compressão dinâmica)
 - Ligado: Para seleccionar a compactação dinâmica
 - Desligado: Para seleccionar a gama padrão
 - Center SPK Time Delay - Ver página 65
 - Surround SPK Time Delay - Ver página 65



- Como apagar o Menu de Configuração ou voltar ao ecrã de menu anterior durante a configuração:
Prima o botão RETURN ou ◀.

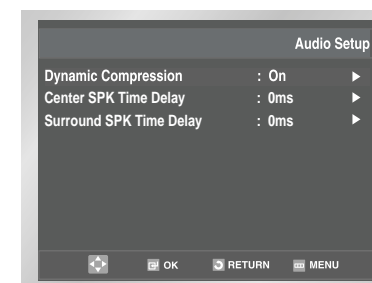

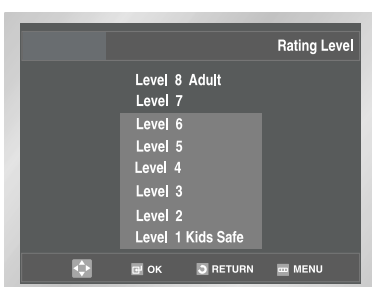
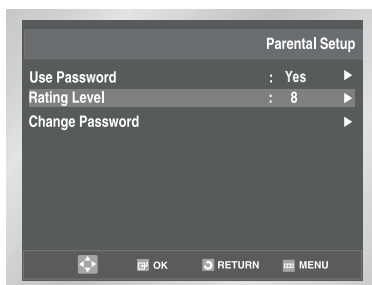
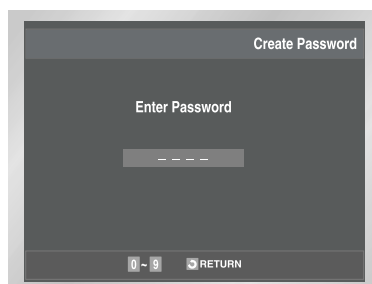
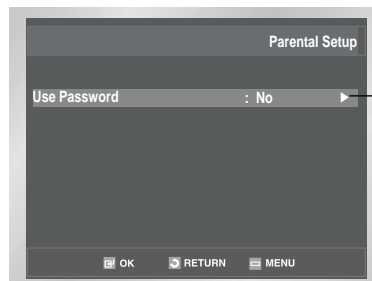

A função de Bloqueio para Crianças funciona em conjunto com DVDs que tenham recebido uma classificação - o que ajuda a controlar o tipo de DVDs que a sua família vê. Um disco dispõe de até 8 níveis de classificação.

- 1 Quando a unidade está no modo Stop, prima o botão MENU. É apresentado o ecrã Setup Menu
- 2 Seleccione **DVD** usando os botões ▲, ▼ e depois prima o botão OK ou ►.
- 3 Seleccione **Parental Setup** usando os botões ▲, ▼ e depois prima o botão OK ou ►.
- 4 Utilize OK ou ► para seleccionar **Yes**, se pretende utilizar uma senha. Surge o ecrã de introdução da Senha.
- 5 Introduza a palavra-passe. Introduza-a novamente para confirmação. É apresentado o ecrã Parental Control.

Sobre os Níveis de Classificação ;

O Nível de Classificação só funciona quando a utilização da Senha é seleccionada para YES.

Para desbloquear o leitor, utilize ▲, ▼ para seleccionar No. Utilize OK ou ► para

seleccionar o nível de classificação. Prima OK.

- Utilize ▲, ▼ para seleccionar o nível (Ex.: Nível 6) e prima OK. O disco que contém o nível 7 não será reproduzido.

- Para cancelar o nível de classificação, utilize OK ou ► para seleccionar No na opção de utilização de Senha.

Sobre a Alteração da Senha ;

- Utilize ▲, ▼ para seleccionar "Change Password". Prima OK. Surge o ecrã de Alteração da Senha.

- Introduza a sua nova senha.

Reintroduza a nova senha novamente

- Como apagar o Menu de Configuração ou voltar ao ecrã de menu anterior durante a configuração; Prima o botão RETURN ou ◀.
- Se se esqueceu da palavra-passe, consulte a secção correspondente no manual de resolução de problemas.

- 1 Com a unidade no modo Stop, prima o botão MENU do comando de controlo remoto.
- 2 Seleccione **DVD** usando os botões ▲, ▼ e depois prima o botão OK ou ►.
- 3 Seleccione **Display Setup** usando os botões ▲, ▼ e depois prima o botão OK ou ►.
- 4 Utilize ▲, ▼ para seleccionar o item pretendido. Depois, prima o botão OK ou ►.

• TV Aspect

Consoante o tipo de televisão que tiver, pode desejar ajustar a definição do ecrã (relação de largura/altura).

1. 4:3 Letter Box :

Seleccione quando pretende ver o ecrã total de 16:9 que o DVD proporciona, mesmo que tenha uma TV com um ecrã de 4:3. Surgem barras pretas no topo e no fundo do ecrã.

2. 4:3 Pan-Scan :

Seleccione para TVs de dimensão convencional, quando pretende ver a parte central do ecrã de 16:9. (As extremidades esquerda e direita da imagem são cortadas.)

3. 16:9 Wide :

Pode ver a imagem completa de 16:9 na sua TV de ecrã panorâmico.

• Black Level

Regula o brilho do ecrã.

• NTSC Disc Output

"NTSC" somente se o ecrã tem uma entrada de vídeo NTSC. Se não for o caso, você pode deixar "PAL 60 Hz" como está.

• DVD Out

1. **RGB** : Envia sinais RGB da ficha AV (terminal SCART).

2. **S-VIDEO** : Envia sinais S-VIDEO da ficha AV (terminal SCART).

3. **VIDEO** : - Envia sinais de Vídeo Compostos da ficha AV (terminal SCART).

- Envia o sinal ENTRELACADO COMPONENTE a partir da tomada COMPONENTE.

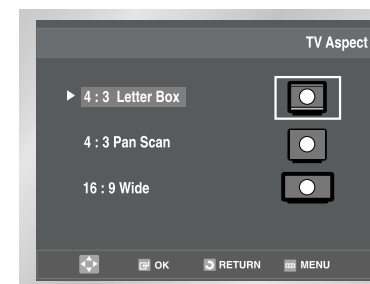
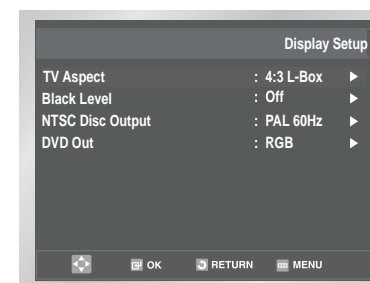

Conexões S-Vídeo (para DVD)

O S-Vídeo é somente para o reprodutor de DVD. O sintonizador e o VCR serão visualizados através do RF ou saídas de linha.

Tem de seguir as instruções de "Saída do DVD" acima para activar a selecção de vídeo alternativa (S-Vídeo).

Se seu televisor estiver equipado com entrada S-vídeo, você pode obter uma qualidade superior do vídeo ao assistir um DVD com seu DVD-VCR.

1 Conecte a saída S-Vídeo na TV

Conecte um cabo S-Vídeo da saída S-Vídeo na traseira do painel do DVD-VCR para entrada S-Vídeo em seu televisor.

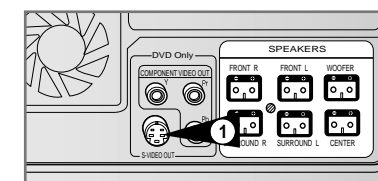

Para entrada S-Video na sua TV

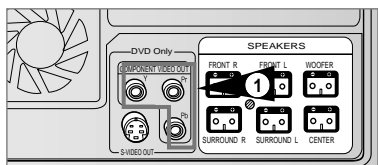

Para entrada Componente na sua TV

Press "OK" to confirm Progressive scan mode. Otherwise press "RETURN".

OK RETURN

Please set your TV to component input. If your TV doesn't have Progressive scan mode, there will be no signal on the screen.

A saída de vídeo componente está disponível apenas para reprodução em DVD. As entradas RF e Linha estão disponíveis para o Sintonizador e reprodução no videogravador.

Se o seu televisor suportar o scan progressivo, este pode transmitir os sinais Pr, Pb e Y separadamente, para que possa desfrutar de uma imagem mais clara e nítida.



O que é o scan progressivo?

Trata-se de uma série de tomadas com capacidade para fornecerem imagens claras e nítidas utilizando o dobro do número de linhas de campo da saída componente.

- Ligue a saída componente do leitor de DVD ao televisor. Utilize o cabo componente para ligar a saída componente no painel traseiro do DVD-VCR à entrada componente do televisor.
 - Se misturar as ligações aquando da ligação do cabo componente, a imagem apresentará tons avermelhados ou azulados.
- Defina o seu televisor para COMPONENTE. Selecciona a entrada componente como entrada AV do seu televisor. Nesta etapa, é natural que a imagem apareça avermelhada.
- Prima o botão P.SCAN no painel frontal. Se o botão P.SCAN do painel frontal do DVD-VCR for premido, um LED verde acende sendo apresentada a mensagem seguinte: Para activar o scan progressivo, prima OK. A mensagem seguinte é mostrada e a imagem reproduzida no modo Scan progressivo.
- Para desactivar o scan progressivo, prima novamente o botão P.SCAN. Se o botão P.SCAN do painel frontal do DVD-VCR for premido, um LED verde acende e o modo Scan progressivo é cancelado: Selecciona outro modo como entrada AV do seu televisor para visualizar outra saída do DVD-VCR.



Esta opção apenas está disponível para televisores que suportem o scan progressivo.

- Enquanto o scan progressivo estiver activo, as saídas vídeo, S-vídeo, e SCART não estão disponíveis.
- Para activar o scan progressivo, o DVD-VCR deve estar no modo Parado.



Pode ouvir o som através da saída de áudio AUX ou através dos altifalantes 5.1CH enquanto vê a saída Componente ou S-Vídeo.

Durante a reprodução do DVD/CD você pode seleccionar as seguintes opções especiais de reprodução. Para finalizar a reprodução normal, pressione o botão ►II.

1 Em espera

Pressione o botão ►II no controle remoto durante a reprodução.

- A imagem entrará em pausa e o áudio ficará bloqueado.
- Para finalizar a reprodução, pressione o botão ►II.
- Se o reproduzidor entrar em modo Still por 5 minutos, ele parará automaticamente.

2 Saltar avançar/Retornar

Enquanto um disco de DVD ou CD estiver sendo reproduzido no modo Play, pressione os botões Skip Forward/Back (►► / ◀◀) no controle remoto ou painel frontal para saltar avançar ou retroceder através das próximas trilhas/capítulos.

- Skip Back (Saltar de volta) saltará para o início da trilha/capítulo actual.
- Pressione Skip Back novamente para saltar para o início das trilhas/capítulos anteriores.

Busca avançar/retroceder

Enquanto um disco estiver no modo Play, pressione e mantenha os botões Forward/Back (► / ◀) no controle remoto ou painel frontal para visualmente fazer uma busca avançar/retroceder na velocidade 2X - 4X - 8X - 16X - 32X - 128X. Pressione o botão ►II para finalizar a velocidade normal.

NOTA : Velocidade de pesquisa do CD-2X, 4X, 8X

3 Movimento em câmera lenta

Durante a reprodução, pressione o botão ►II (Play/Still) para parar a imagem. Depois use Search Forward (►►) para reproduzir em movimento de câmera lenta em velocidades variáveis.

- Cada vez que pressionar o botão Slow (Lento) aumenta a reprodução de velocidade de câmera lenta para velocidade normal de 1/8, 1/4 ou 1/2.
- O áudio é bloqueado durante a reprodução em câmera lenta.
- Botões de câmera lenta do painel frontal - pressione e mantenha os botões Forward no painel frontal para activar a reprodução em câmera lenta. Pressione o botão ►II para finalizar a reprodução normal.
- A função de câmera lenta funciona apenas para a frente.
- A função de câmera lenta não está disponível para CDs.

4 Parar/Finalizar

- Pressione o botão Stop uma vez para interromper a reprodução. Para finalizar o DVD/CD do ponto onde o disco parou, pressione o botão ►►.
- Pressione o botão ■ duas vezes para interromper completamente a reprodução. A próxima vez que pressionar ►II, o disco começará novamente do início.

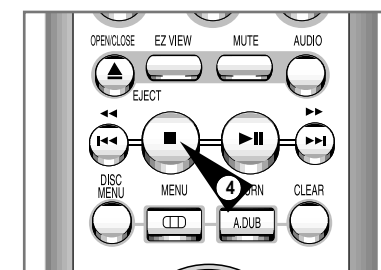
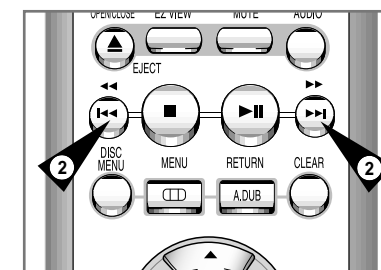
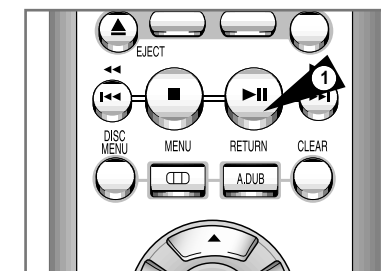

Reproduzir usando a relação aspecto (DVD)

- 1 Prima o botão EZ VIEW.
 - O tamanho do écran é alterado quando o botão for premido repetidamente.
 - O modo de zoom do écran é operado de diversas formas na configuração do écran no menu de configuração inicial.
 - Para assegurar a operação do botão EZ VIEW é necessário configurar a relação inicial do aspecto na configuração inicial (Consulte a página 49).

Se estiver usando um televisor 16:9

Para os discos de relação de aspecto de 16:9

- **Wide Screen (Écran amplo)**
Exibe o conteúdo do título de DVD na relação de aspecto de 16:9.
- **Screen Fit (Ajuste do écran)**
O topo e fundo do écran são cortados. Ao reproduzir o disco de relação de aspecto de 2.35:1, as barras pretas no topo e fundo do écran desaparecerão. A imagem parecerá esticada verticalmente (Dependendo do tipo de disco, as barras pretas talvez não desapareçam completamente).
- **Zoom Fit (Ajuste do zoom)**
O topo, fundo esquerda e direita do écran são cortados e a parte central é ampliada.

Para discos de relação de aspecto de 4:3

- **Normal Wide (Amplitude normal)**
Exibe o conteúdo do título de DVD na relação de aspecto de 16:9.
A imagem parecerá esticada horizontalmente.
- **Screen Fit (Ajuste do écran)**
O topo e fundo do écran são cortados e o écran cheio aparece.
A imagem parecerá esticada verticalmente.
- **Zoom Fit (Ajuste do zoom)**
O topo, fundo esquerda e direita do écran são cortados e a parte central é ampliada.
- **Vertical Fit (Ajuste vertical)**
Quando um DVD de 4:3 é visualizado em um televisor de 16:9, as barras pretas aparecerão à esquerda e direita do écran para evitar que a imagem pareça horizontalmente esticada.

Se estiver usando um televisor de 4:3

Para discos de relação de aspecto de 16:9

- **4:3 Letter Box (Formato Letter-box de 4:3)**
Exibe o conteúdo do título de DVD na relação de aspecto de 16:9.
As barras pretas aparecerão no topo e fundo do écran.
- **4:3 Pan scan (Formato Pan Scan de 4:3)**
O topo, fundo esquerda e direita do écran são cortados e exibe a parte central do écran de 16:9.
- **Screen Fit (Ajuste do écran)**
O topo e fundo do écran são cortados e o écran cheio aparece.
A imagem parecerá esticada verticalmente.
- **Zoom Fit (Ajuste do zoom)**
Quando um DVD de 4:3 for visualizado em um televisor de 16:9, as barras pretas aparecerão à esquerda e direita do écran para evitar que a imagem pareça horizontalmente esticada.

Para os discos de relação de aspecto de 4:3

- **Normal Screen (Écran normal)**
Exibe o conteúdo do título de DVD na relação de aspecto de 4:3.
- **Screen Fit (Ajuste do écran)**
O topo e fundo do écran são cortados e o écran cheio aparece.
A imagem parecerá esticada verticalmente.
- **Zoom Fit (Ajuste do zoom)**
O topo, fundo esquerda e direita do écran são cortados e a parte central é ampliada.

➤ • Esta função talvez se comporte de forma diferente dependendo do tipo de disco.

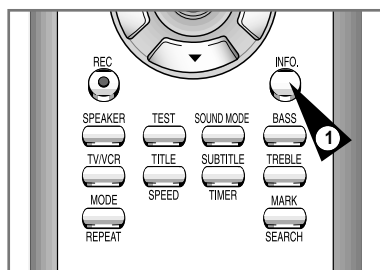

Ao reproduzir um DVD

- 1 Durante a reprodução, prima o botão INFO. no controlo remoto.
- 2 Use os botões ▲, ▼ para seleccionar o item desejado.
- 3 Use os botões ◀, ▶ para seleccionar a configuração desejada.
 - Você pode usar os botões de números no controlo remoto para aceder directamente um título, capítulo ou iniciar a reprodução do tempo desejado.
- 4 Para fazer com o écran desapareça, prima o botão INFO. novamente.



- **O que é um Capítulo?**
Cada Título num DVD está dividido em Capítulos (tal como as faixas num CD de áudio).
- **O que é um Título?**
Um DVD pode conter diversos títulos diferentes. Por exemplo, se um disco tiver 4 filmes diferentes, cada filme pode ser considerado um título.



Para aceder o título desejado quando houver mais de um no disco. Por exemplo, se existe mais de um filme em um DVD, cada um deles será identificado.



A maioria dos discos de DVD é gravado nos capítulos para que você possa encontrar rapidamente uma passagem específica.



Permite a reprodução do filme do tempo desejado. É necessário inserir o tempo desejado como uma referência.



Consulte o idioma da trilha sonora do filme. No exemplo, a trilha sonora é reproduzida em inglês no canal 5.1. Um disco de DVD pode ter até oito trilhas sonoras diferentes.



Consulte os idiomas das legendas disponíveis no disco. Você poderá seleccionar o idioma das legendas ou, se preferir, retire-as do écran. Um disco de DVD pode conter até 32 legendas diferentes.

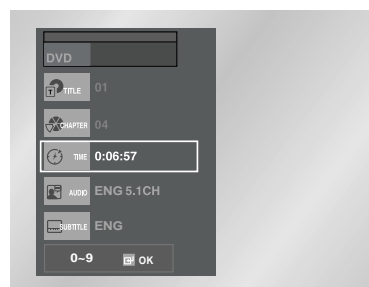
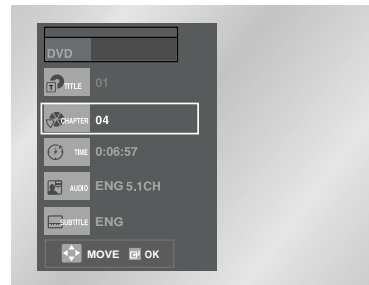
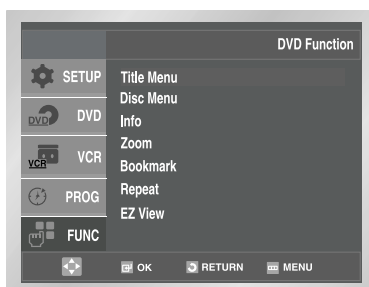

Utilizar o botão ANGLE

Caso o DVD contenha diversos ângulos de uma determinada cena, pode seleccionar a função de Ângulo.

Verifique se o ícone 'ANGLE ()' está presente no canto superior direito do ecrã.

- 1 Quando é apresentada a marca ANGLE, prima o botão ANGLE. Em seguida, é apresentado um ícone de selecção ANGLE no canto superior esquerdo do ecrã.
- 2 Utilize o botão ◀, ▶ para seleccionar o ângulo de ecrã pretendido. Depois, prima o botão OK.
- 3 Para desactivar a visualização, prima novamente o botão ANGLE.

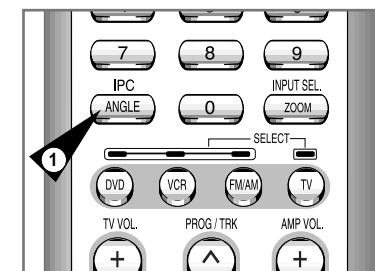

4/5

Pode seleccionar o idioma de legendas pretendido de forma rápida e fácil com o botão SUBTITLE.

Utilizar o botão SUBTITLE

- 1 Prima o botão SUBTITLE.
- 2 Utilize o botão ◀, ▶ para seleccionar o idioma de legendas pretendido.
- 3 Utilize o botão ▲, ▼ para determinar se as legendas serão, ou não, visualizadas no ecrã.
 - Inicialmente, as legendas não aparecem no ecrã.
 - Os idiomas legendados são representados por abreviaturas.

- Esta função depende dos idiomas que estão codificados no disco e poderá não funcionar com todos os DVDs.
- Um DVD pode conter até 32 idiomas de legendas.
- Como ter sempre o mesmo idioma de legendas sempre que reproduz um DVD; Consulte a secção "Definir as Funções do Idioma" na página 45.

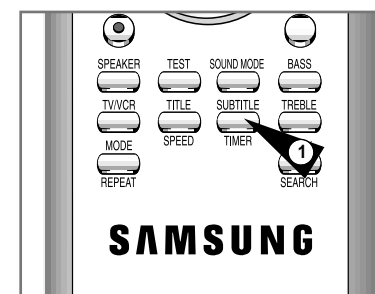

ENG On

ENG Off

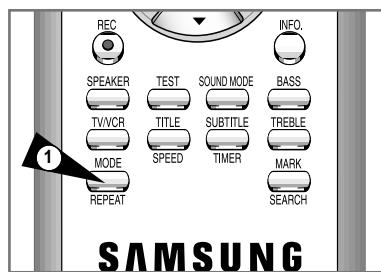

DVD

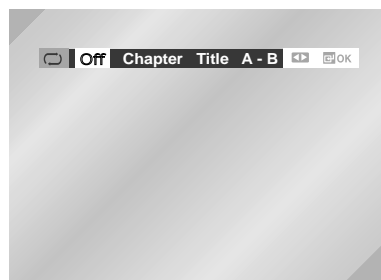

CD

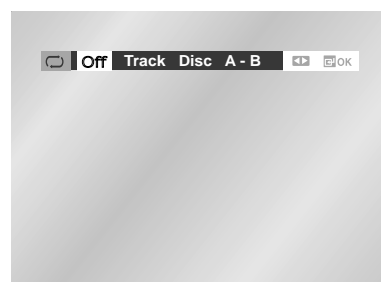

Pode repetir a faixa actual, um capítulo, um título, uma secção seleccionada (A-B) ou o disco completo (apenas CD).

Ao reproduzir um DVD

- 1 Prima o botão REPEAT no controlo remoto. Surge o ecrã de repetição.
- 2 Selecciona "Chapter", "Title" ou "A-B" com o botão ◀, ▶.
 - Prima o botão REPEAT. Selecciona A-B no ecrã, com o botão ◀, ▶.
 - Prima OK no ponto onde pretende iniciar a reprodução repetida (A). B acende automaticamente.
 - Prima OK no ponto onde pretende terminar a reprodução repetida (B).
 - Para finalizar a função, prima o botão 'CLEAR' (LIMPAR).
 - A-B REPEAT não permite que você configure o ponto (B) até que aproximadamente 5 segundos tenha passado depois que o ponto (A) for configurado.
- 3 Prima OK.
- 4 Para retomar a reprodução normal, prima NOTA novamente REPEAT, depois prima o botão ◀, ▶ para seleccionar Off e prima OK.
 - É disponível premir o botão CLEAR no comando remoto para que a reprodução REPEAT pare.

Pode repetir um único capítulo ou um título inteiro.

- 1 **Abrir o menu Repeat**
Prima o botão REPEAT no modo Reprodução para abrir o menu Repeat.
♦ O modo Repeat actual é seleccionado.
- 2 **Selecione a opção "Chapter"**
Utilize os botões ◀, ▶ para seleccionar a opção "Chapter".
♦ Ao escolher o Capítulo a opção "Chapter" é seleccionada.
- 3 **Repetir o Capítulo**
Prima o botão OK para repetir o capítulo actual.
- 4 **Selecione a opção "Title"**
Utilize os botões ◀, ▶ para seleccionar a opção "Title".
♦ Ao escolher o Título, a opção "Title" é seleccionada.
- 5 **Repetir o Título**
Prima o botão OK para repetir o título actual.
➤ O DVD repete a reprodução por capítulo ou título, o CD repete a reprodução por faixa ou disco.

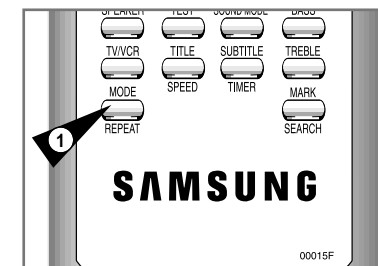

DVD

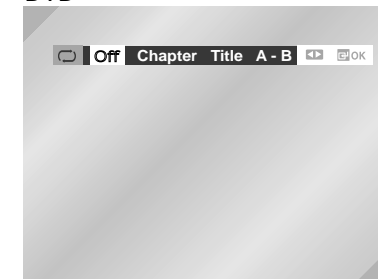

CD

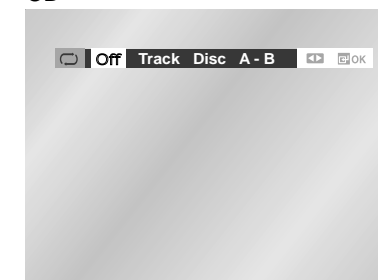

Pode seleccionar o idioma pretendido de forma rápida e fácil com o botão AUDIO.

Utilizar o botão AUDIO

- 1 Prima o botão AUDIO.
- 2 Utilize o botão ◀, ▶ para seleccionar o idioma pretendido num DVD.
- Os idiomas áudio são representados por abreviaturas.
- 3 Utilize o botão ◀, ▶ para seleccionar Estéreo, ▶ ou ◀. (No CD)
➤
 - Esta função depende dos idiomas que estão codificados no disco e poderá não funcionar com todos os DVDs.
 - Um DVD pode conter até 8 idiomas de áudio.
 - Como ter sempre o mesmo idioma de áudio sempre que reproduz um DVD;
 Consulte a secção "Definir as Funções do Idioma" na página 46.

DVD



CD

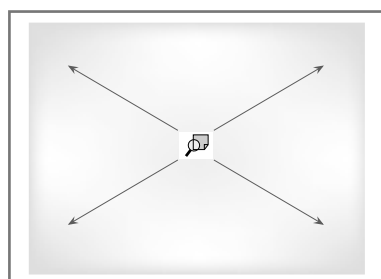
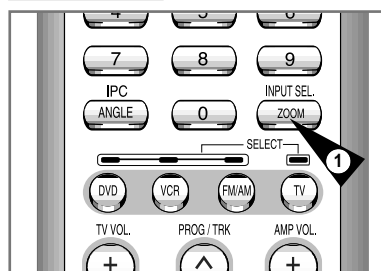
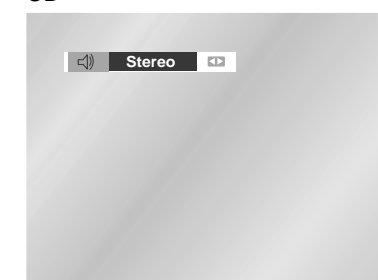

- 1 Durante a reprodução ou em modo de pausa, prima o botão ZOOM no controlo remoto. Poderá visualizar um quadrado no ecrã.
- 2 Utilize os botões ▲, ▼ ou ◀, ▶ para seleccionar a parte do ecrã que pretende ampliar.
- 3 Prima o botão ENTER.
- Durante a reprodução do DVD, prima ENTER para ampliar a 2X/4X/normal, por esta ordem.

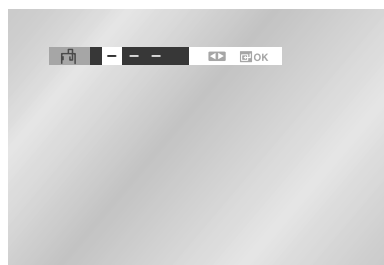
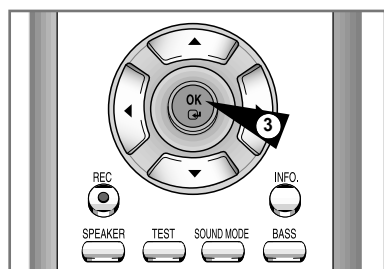
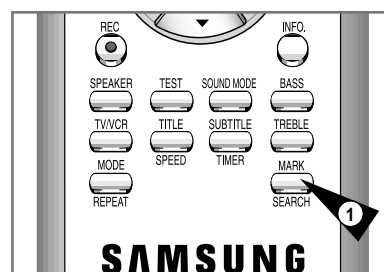

A função de Marcação permite-lhe seleccionar partes de um DVD para que mais tarde, encontre essa secção.

Utilizar a função de Marcação (DVD)

- 1 Durante a reprodução, prima o botão MARK no controlo remoto. São apresentados os ícones mark.
- 2 Utilize o botão ◀, ▶ para passar para o ícone de marcação pretendido.
- 3 Depois de chegar à cena que pretende assinalar, prima o botão OK. O ícone muda para um número (1, 2, ou 3).
- 4 Pressione o botão MARK para desligar o display.

Chamar uma Cena Marcada

- 1 Durante a reprodução, prima o botão MARK no controlo remoto.
- 2 Utilize o botão ◀, ▶ para seleccionar uma cena marcada.
- 3 Prima o botão ▶|| para passar para a cena marcada.

Apagar uma Marcação

- 1 Durante a reprodução, prima o botão MARK no controlo remoto.
- 2 Utilize o botão ◀, ▶ para seleccionar o número da marcação que pretende apagar.
- 3 Prima o botão CLEAR para apagar um número de marcação. Prima o botão MARK para desligar a visualização.

- • Pode marcar até três cenas ao mesmo tempo.
- Dependendo do disco, a função de Marcação pode não funcionar

Reprodução de CD de MP3

Os CDs de dados (CD-Rs, CD-RWs) codificados em formato MP3 (MPEG1 Audio Layer 3) podem ser reproduzidos.

Antes de começar...

- Defina o canal para "3" ou utilize o botão TV/VIDEO no televisor para seleccionar a fonte de entrada.
- Prima o botão DVD no controlo remoto ou mude para o modo DVD.

- 1 Prima o botão OPEN/CLOSE para abrir o tabuleiro do disco, de seguida carregue o disco de MP3.
 - ◆ O ecrã do menu MP3 aparece. Dependendo do disco MP3, o aspecto do menu pode ser diferente.
- 2 Utilize os botões ▲, ▼ para seleccionar a pasta, e de seguida prima o botão OK.
 - ◆ É apresentada uma lista de álbuns existentes na pasta.
 - Para visualizar o álbum seguinte, prima o botão RETURN.
- 3 Utilize os botões ▲, ▼ para seleccionar a opção ÁLBUM, e de seguida prima o botão OK.
 - ◆ Selecciona a faixa e de seguida prima o botão OK. A reprodução é iniciada.
 - Para seleccionar a faixa anterior ou a faixa seguinte, prima o botão ◀◀ ou ▶▶.
- 4 Para alterar o álbum, prima o botão ■, e de seguida prima o botão RETURN.
 - ◆ É apresentada uma lista de álbuns existentes no CD de MP3.
 - Para seleccionar outro álbum e outra faixa, repita as etapas 2 e 3 acima.
- 5 Prima o botão ■ para terminar a reprodução.
 - ◆ A reprodução da faixa do CD de MP3 é terminada.
- 6 Prima o botão RETURN para voltar ao menu MP3 inicial.

- • Dependendo do disco de MP3, a reprodução pode demorar mais para ser iniciada.
- Os tipos seguintes de CDs de dados podem ser reproduzidos: CD-ROMs em formato ISO 9660 nível 1, nível 3, ou Joliet, CD-Rs, e CD-RWs; discos gravados com uma taxa de compactação/ descompactação superior a 128Kbps; e discos contendo ficheiros com a extensão "MP3" ou "mp3".
- Os CDs de multi-sessões com um segmento vazio e CD-Rs de MP3 codificados no formato VBR (taxa de bits variável) não podem ser reproduzidos.
- Os nomes dos ficheiros MP3 deve ter 8 caracteres ou menos. Os caracteres coreanos ou caracteres especiais não podem ser apresentados.
- Sempre que premir o botão REPEAT no modo de reprodução, a selecção é alterada da seguinte forma : Off →Track →Folder →RANDOM

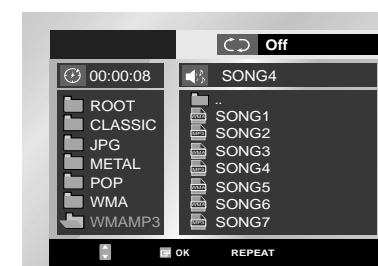
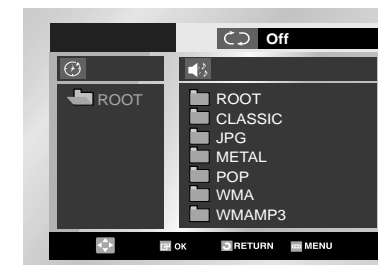

Reprodução de disco de WMA

Antes de começar...

- Defina o canal para "3" ou utilize o botão TV/VIDEO no televisor para seleccionar a fonte de entrada.
- Prima o botão DVD no controlo remoto ou mude para o modo DVD.

- 1 Prima o botão OPEN/CLOSE para abrir o tabuleiro do disco, de seguida carregue o disco.
 - ◆ Carregue o disco com a etiqueta para cima.
- 2 Prima o botão OPEN/CLOSE para fechar o tabuleiro do disco.
 - ◆ O ecrã mostrado aparece quando o tabuleiro do disco é fechado.
- 3 Utilize o botão ▲, ▼ para seleccionar a canção que deseja reproduzir.
 - ◆ Para reproduzir prima o botão OK.
 - ◆ Para mudar de directório prima o botão ■ e de seguida
 - Prima o botão RETURN para ir para o directório no topo e utilize o botão ▲, ▼ para seleccionar a pasta desejada.
 - ◆ Para terminar a reprodução prima o botão ■.
 - ◆ Para terminar temporariamente a reprodução prima o botão ►II.
 - ◆ Para retomar a reprodução prima o botão ►II.



Dependendo do modo de gravação, alguns CDs de WMA não podem ser reproduzidos.

Discos CD-R MP3/WMA

Ao gravar ficheiros MP3 no CD-R, tenha em atenção o seguinte.

- **Os Seus ficheiros MP3 ou WMA devem ter o formato ISO 9660 ou JOLIET.**
Formatos ISO 9660 e arquivos Joliet MP3 ou WMA são compatíveis com DOS e Windows da Microsoft e Mac da Apple. Estes dois formatos são os mais extensivamente usados.
- **Ao nomear os arquivos MP3 ou WMA não exceda 8 caracteres e coloque ".mp3, .wma" como extensão de arquivo.**
Formato geral de nome de: Título.mp3. ou Título.wma. ao compor seu título, certifique-se de usar 8 caracteres ou menos, não deixar espaço no nome e evitar o uso de caracteres especiais incluindo: (.,/\,=,+).
- **Use uma taxa de transferência de descompactação de pelo menos 128 Kbps ao gravar os arquivos MP3.**
A qualidade do som com os arquivos MP3 depende basicamente da taxa ou compactação/ descompactação que escolher. Para obter som de qualidade de áudio CD é necessário uma taxa de amostra analógica/digital que é a conversão para o formato MP3 de pelo menos 128 Kbps e até 160 Kbps. Portanto, escolher taxas mais altas, como 192 Kbps ou acima, raramente oferece melhor qualidade de som.
- **Use a taxa de transferência de descompactação de aproximadamente 64 Kbps ao gravar os ficheiros WMA.**
A qualidade do som com os ficheiros MWA depende basicamente da taxa de descompactação/compactação que você escolher. Para obter som de qualidade de CD de áudio é necessário taxa de amostra analógica/digital que é a conversão para o formato WMA de aproximadamente 64Kbps até 192Kbps. Da mesma forma, os ficheiros com taxas de descompactação abaixo de 64Kbps ou acima de 192Kbps não serão reproduzidas correctamente.
- **Não tente gravar arquivos MP3 protegidos pelos direitos do autor.**
Certos arquivos "protegidos" são codificados e protegidos por códigos para evitar cópia ilegal. Windows Media™ (marca registrada da Microsoft Inc) e SDMI™ (marca registrada da SDMI Foundation). Não pode copiar estes arquivos.
- **Importante :** As recomendações acima não podem ser tomadas como garantia de que o DVD player reproduzirá gravações MP3 ou como segurança de qualidade de som.
Deve ter em conta que certas tecnologias e métodos para gravação de arquivo MP3 em CD-Rs impedem a reprodução ideal destes arquivos no seu DVD (qualidade de som degradada e em alguns casos, incapacidade do leitor de DVD de ler os arquivos).
- Esta unidade pode reproduzir um máximo de 500 ficheiros e 300 dobradores por disco.

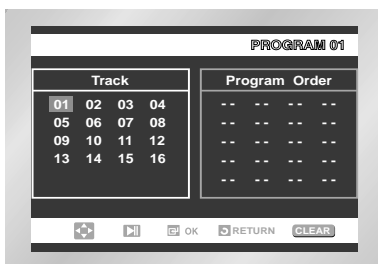
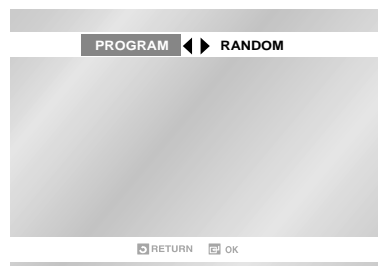

Pode ouvir canções aleatoriamente ou numa determinada sequência. É possível programar até 20 faixas. Esta função está disponível apenas nos CDs de áudio.

Antes de começar...

- Defina o canal para "3" ou utilize o botão TV/VIDEO no televisor para seleccionar a fonte de entrada.
- Prima o botão DVD no controlo remoto ou mude para o modo DVD.

- 1 No modo Parado, prima o botão REPEAT.
 - ◆ O menu Sequência de reprodução aparece.
- 2 Utilize os botões ◀, ▶ para seleccionar a opção PROGRAM, e de seguida prima o botão OK.
 - ◆ O ecrã Reprodução selectiva aparece.
 - Selecciona a opção <RANDOM> e prima o botão OK para reproduzir as faixas aleatoriamente.
- 3 Utilize os botões ▲, ▼ ou ◀, ▶ para seleccionar a faixa desejada (CD), e de seguida prima o botão OK.
 - ◆ A faixa seleccionada é acrescentada à ordem do programa.
 - Prima o botão CLEAR. A última faixa acrescentada é eliminada da ordem do programa.
- 4 Para terminar a programação e iniciar a reprodução, prima o botão ▶||.
 - ◆ As faixas são reproduzidas pela ordem em que foram acrescentadas.

➤ Se o tabuleiro do disco for aberto durante a programação, a reprodução programada é cancelada.
 A reprodução programada apenas pode ser definida quando o CD não está a ser reproduzido.

- Para cancelar a programação
 - Prima o botão REPEAT ou RETURN. O programa não é guardado e o ecrã correspondente desaparece.
- Para cancelar a reprodução programada
 - Durante a reprodução ou no modo Parado, prima o botão CLEAR.

Antes de começar...

- Defina o canal para "3" ou utilize o botão TV/VIDEO no televisor para seleccionar a fonte de entrada.
- Prima o botão DVD no controlo remoto ou mude para o modo DVD.

- 1 Prima o botão OPEN/CLOSE para abrir o tabuleiro do disco, de seguida carregue o disco.
 - ◆ Carregue o disco com a etiqueta para cima.
- 2 Prima o botão OPEN/CLOSE para fechar o tabuleiro do disco.
 - ◆ O ecrã mostrado à esquerda aparece quando o tabuleiro do disco é fechado.
- 3 Utilize os botões ▲, ▼ no controlo remoto para seleccionar a imagem que pretende visualizar, de seguida prima o botão OK. O ecrã mostrado ao centro aparece. (Prima o botão ▶|| para mudar para o modo Apresentação de diapositivos).

- **Álbum** : Apresenta imagens em miniatura.
- **No ecrã de miniaturas**
 - Para visualizar as 6 imagens seguintes, prima o botão (▶||).
 - Para visualizar as 6 imagens anteriores, prima o botão (◀||).
- **Rodar** : De cada vez que o botão OK for premido, a imagem é rodada em 90º graus no sentido dos ponteiros do relógio.
- **Zoom** : De cada vez que o botão OK for premido, a imagem é ampliada até 4 vezes. (Normal → 2X → 4X → 2X → Normal)
- **Apresentação de diapositivos**: Inicia a apresentação de diapositivos.
 - **Rápida** : As imagens mudam automaticamente a intervalos de aproximadamente 6 segundos.
 - **Normal** : As imagens mudam automaticamente a intervalos de aproximadamente 12 segundos.
 - **Lenta** : As imagens mudam automaticamente a intervalos de aproximadamente 18 segundos.

➤ Se nenhum botão no controlo remoto for premido por aproximadamente 10 segundos, o menu desaparecerá. Prima o botão ▲, ▼ ou ◀, ▶ no controlo remoto para exibir o menu novamente.

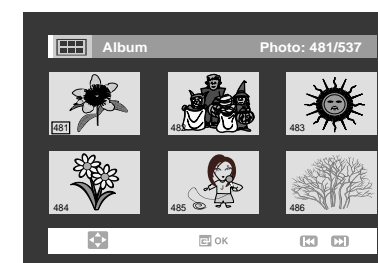
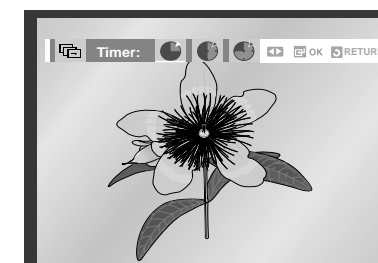
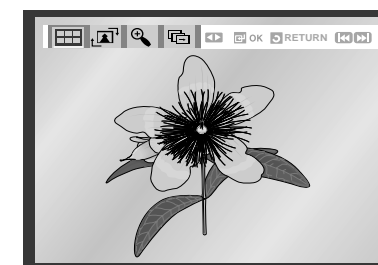
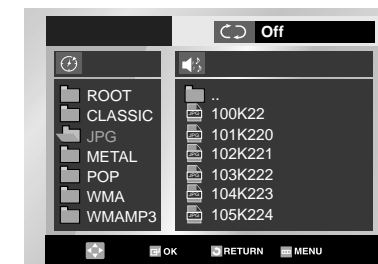
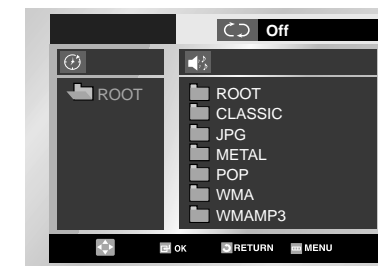

Discos JPEG CD-R

- Somente os ficheiros com extensões ".jpg" e ".JPG" podem ser exibidos.
- Se o disco não for fechado, ele levará mais tempo para começar a reproduzir e nem todos os ficheiros gravados podem ser reproduzidos.
- Somente os discos de CD-R com ficheiros JPEG em formato ISO 9660 ou Joliet podem ser reproduzidos.
- O nome do ficheiro JPEG não pode ter mais do que 8 caracteres e não deve conter espaços em branco ou ter caracteres especiais (. / = +).
- Somente um disco de multissessão escrito consecutivamente pode ser reproduzido. Se existir um segmento em branco no disco de multissessão, ele pode ser reproduzido somente até o segmento em branco.
- Até 500 imagens podem ser armazenadas em um CD individual.
- Somente os CDs de imagens da Kodak podem ser reproduzidos.
- Ao reproduzir o CD de imagem da Kodak, somente os ficheiros JPEG no dobrador de imagens podem ser reproduzidos.
- Os discos de imagens que não sejam da Kodak podem levar mais tempo para começar a serem reproduzidos ou talvez nem mesmo sejam reproduzido totalmente.
- Se um número de ficheiros no Disco 1 for acima de 500, somente os 500 ficheiros JPEG podem ser reproduzidos.
- Se um número de ficheiros no Disco 1 for acima de 300, somente os ficheiros JPEG nos 300 ficheiros podem ser reproduzidos.

É possível adicionar um efeito de atraso ao som a partir dos altifalantes Central e Envolvente de forma a ajustar o som de acordo com as condições acústicas da sala. Inicialmente, o atraso é de '0 ms'.

- Quando o som envolvente 5.1CH é reproduzido, pode desfrutar melhor do som se a distância entre si e cada um dos altifalantes for a mesma. Pode definir o intervalo de tempo nos altifalantes central e envolvente para personalizar o som de acordo com as condições acústicas da sua sala.

1 Definição do altifalante central

Se a distância de Dc for igual ou superior à distância de Df na figura, defina o modo para 0ms.

Caso contrário, altere a definição de acordo com a tabela.

(A) = Df-Dc

2 Definição dos altifalantes envolventes

Se a distância de Df for igual à distância de Ds na figura, defina o modo para 0ms.

Caso contrário, altere a definição de acordo com a tabela.

(B) = Df-Ds

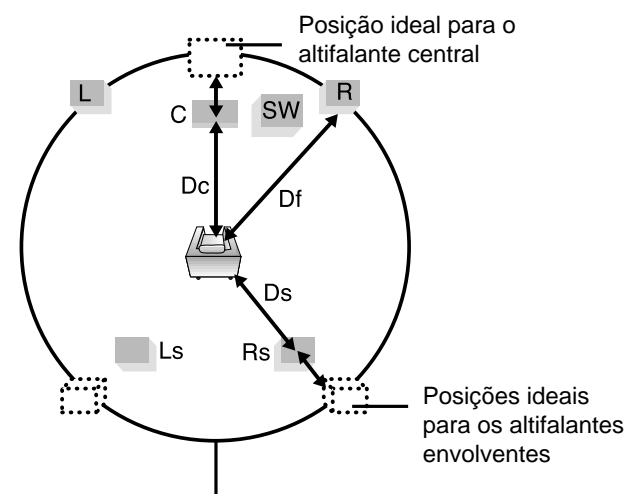

Recomendamos a disposição de todos os altifalantes no interior deste círculo.

Distância de (A) (m)	Definição (ms)
0.00	0
0.34	1
0.68	2
1.02	3
1.36	4
1.70	5

Distância de (B) (m)	Definição (ms)
0.00	0
1.02	3
2.04	6
3.06	9
4.08	12
5.10	15

Sobre a configuração dos altifalantes

PT

Disposição ideal dos altifalantes

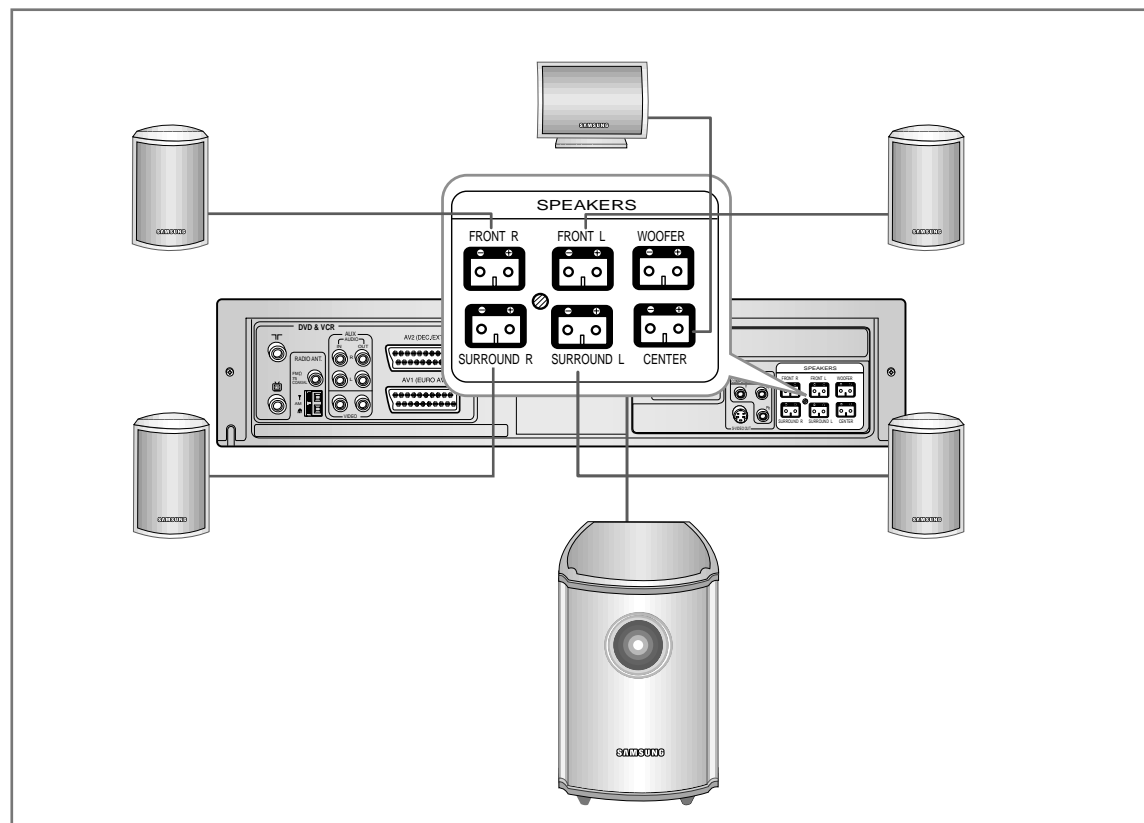

1 Altifalante central

Idealmente, o altifalante central deve ser colocado à mesma altura dos altifalantes frontais podendo ser, no entanto, colocado por cima ou por baixo do televisor

2 Altifalantes envolventes

O melhor é colocar estes altifalantes por detrás de si, voltados ligeiramente para baixo e a cerca de 60-90 cm por cima dos seus ouvidos. Se estiver posicionado muito perto da parede traseira, coloque estes altifalantes à esquerda e à direita da posição onde se encontrar de forma a que fiquem de frente um para o outro.

3 Altifalantes frontais

O melhor é colocar estes altifalantes de forma a que os respectivos altifalantes de agudos fiquem ao nível dos seus ouvidos, voltados para dentro (cerca de 45°) e na sua direcção.

4 Altifalante de graves

A posição do altifalante de graves não é tão importante. Coloque-o onde desejar.

➤ Não coloque o altifalante de graves perto de um televisor ou monitor uma vez que este não está totalmente blindado em termos magnéticos.

Sobre a configuração dos altifalantes

PT

Para definir o balanço dos altifalantes

- 1 Prima o botão SPEAKER.
Sempre que premir o botão, a selecção é alterada da seguinte forma: FL → C → FR → SR → SL → SU → VOL.
- 2 Prima os botões AMP VOL + e AMP VOL – para ajustar o volume do altifalante.
O volume pode ser ajustado para um nível entre -10 e +10.

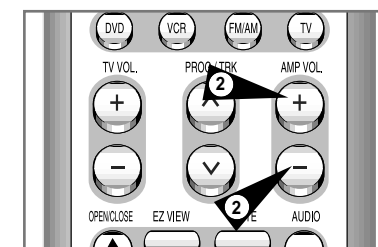
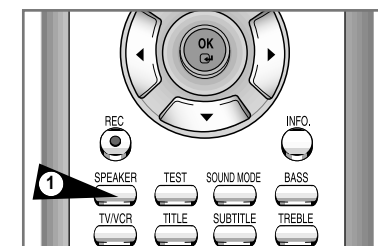

Para testar os altifalantes

- 1 No modo STOP, prima o botão TEST.
 - ♦ O tom de teste é transmitido aos altifalantes pela ordem seguinte: FL(altifalante frontal/esquerda) → C(altifalante central) → FR(altifalante frontal/direita) → SR(altifalante envolvente/direita) → SL(altifalante envolvente/esquerda) → SU(altifalante de graves).
 - ♦ Um som sibilante proveniente de um altifalante indica que o mesmo está correctamente instalado.

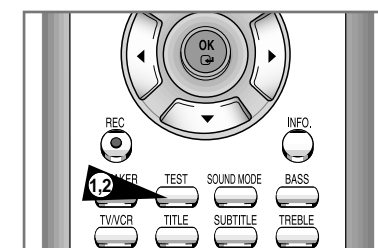

- 2 Para terminar o teste dos altifalantes, prima novamente o botão TEST.

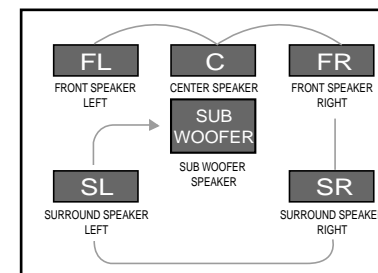

- Durante a produção do tom de teste, pode utilizar os botões de volume para definir o balanço dos altifalantes para o canal seleccionado.
- Enquanto o altifalante de graves estiver a ser testado, ouve-se um som grave de 100Hz ou 125Hz.

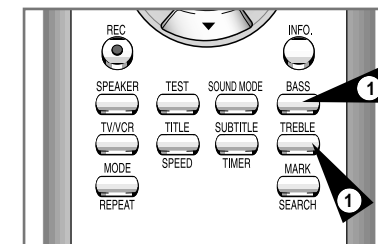

Para definir os graves/agudos

- 1 Prima o botão BASS ou TREBLE.
Sempre que premir o botão BASS ou TREBLE, a definição correspondente é ligada ou desligada.
- 2 Prima os botões AMP VOL + e AMP VOL – para ajustar os graves e os agudos dos altifalantes.
Os graves e os agudos podem ser ajustados para um nível entre -10 e +10.

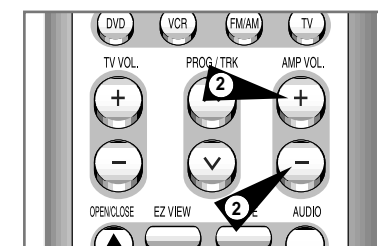

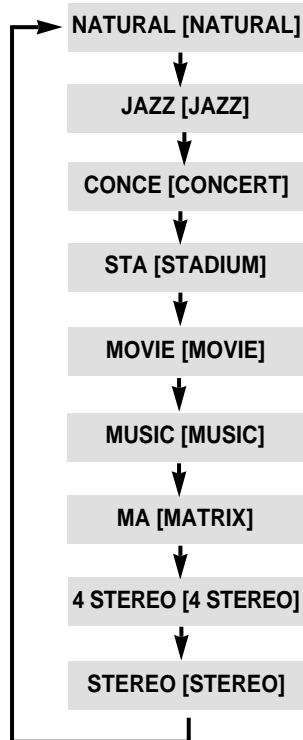
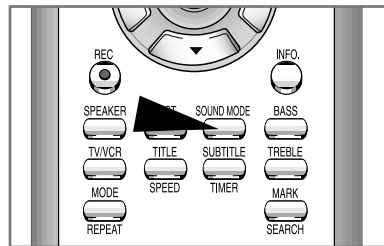

Sound Mode

Prima o botão SOUND MODE. Sempre que premir o botão, o modo é alterado tal como mostrado à direita:

- ◆ 4 STEREO/NATURAL/JAZZ/CONCERT/STADIUM –Estes efeitos estão disponíveis no modo DSP.
 - NATURAL : Ao ouvir áudio normal (TV/Rádio)
 - JAZZ : Ao ouvir jazz ou canções pop
 - CONCERT : Ao ouvir música clássica
 - STADIUM : Ao ouvir música ao vivo ou uma emissão desportiva
 - 4 STEREO : Ao ouvir o efeito do campo de som próximo do som original
 - STEREO : Ao ouvir o som original utilizando os altifalantes frontais e o altifalante de graves
- ◆ MATRIX./ MOVIE/ MUSIC (Dolby Pro Logic II) – Estes efeitos estão disponíveis no modo Dolby Pro Logic II.
 - MOVIE : Selecciona este efeito quando estiver a ver um filme. (Pode sentir a sensação de estar numa sala de cinema).
 - MUSIC : Selecciona esta opção quando existirem muitos elementos musicais. (Pode sentir a sensação de estar num concerto ao vivo).
 - MATRIX : Selecciona esta opção se a fonte for áudio regular. (Pode ouvir músicas no modo 5.1-Ch Surround).

Dolby Pro Logic II

O Dolby Pro Logic II é uma nova técnica de descodificação de sinais de áudio em múltiplos canais e que foi melhorada a partir do existente Dolby Pro Logic. O Dolby Pro Logic II separa as gravações de som Dolby bem como o áudio estéreo regular (áudio de vídeo, emissão de televisão, entrada externa) em canais 5.1 (frente esquerda e direita, centro e envolvente esquerda e direita) para que possa desfrutar de sinais de áudio regular com 6 altifalantes. Para além disso, pode definir modos diferentes dependendo do conteúdo e do formato de áudio e ajustar com maior precisão o campo de som.



- Dependendo do tipo de disco a ser reproduzido, o efeito de cada modo envolvente pode variar.
- Durante a reprodução de um DVD codificado em 2 ou mais canais, não é possível seleccionar um modo envolvente.
- Ao seleccionar um modo envolvente durante a reprodução de um CD de MP3, de WMA ou de áudio, o som envolvente de 5.1 canais é seleccionado.

Pode sintonizar estações FM ou AM automática ou manualmente.

Prima o botão FM/AM. Sempre que premir o botão, a selecção alterna entre FM e AM.

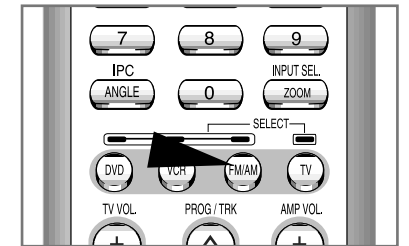

Sintonize a estação desejada.

- 1 **Sintonização automática 1**
Prima o botão PROG \wedge / \vee . É seleccionada uma estação predefinida no mostrador do painel frontal do DVD-VCR.
- 2 **Sintonização automática 2**
Prima e mantenha premido o botão \lll ou \ggg para iniciar a sintonização automática.
- 3 **Sintonização automática 3**
Prima o botão \lll ou \ggg para sintonizar uma frequência inferior ou superior.

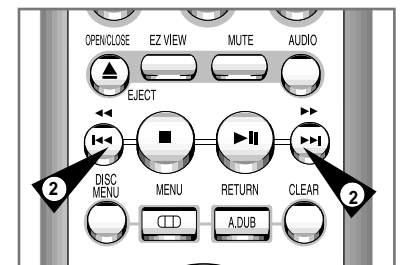
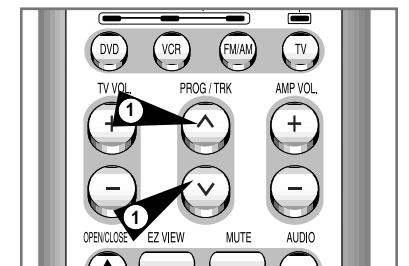

Predefinição de estações

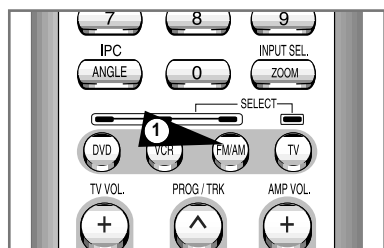

Pode armazenar até 30 estações (20 estações FM e 10 estações AM).
Exemplo: Armazenar uma estação FM de 87.50MHz na estação predefinida com o número 01

- 1 Prima o botão FM/AM para seleccionar a opção "FM"
Sempre que premir o botão, a selecção alterna entre FM e AM.
- 2 Utilize o botão ◀ e ▶ para sintonizar a estação FM 87-50.
- 3 Prima o botão ■ ou o botão OK no controlo remoto. FM1 ficará intermitente no mostrador.
- 4 Selecciona o modo de recepção e de seguida selecciona o número da estação predefinida.
- 5 Prima o botão ■ ou o botão OK novamente para armazenar a estação 87-50 em FM1.
- 6 Repita as etapas 1 a 5 para armazenar outras estações. É possível armazenar até 20 estações FM e 10 estações AM utilizando o botão PROG ^ / V.

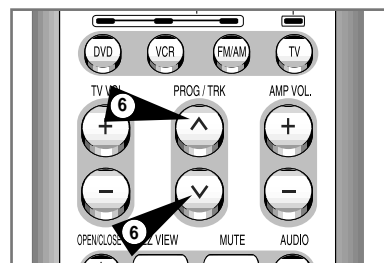
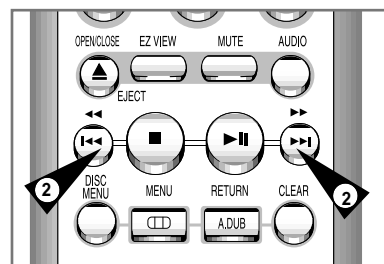

➤ Se a estação que estiver a ouvir estiver a ser emitida em estéreo, a mensagem "STEREO" é apresentada.

Especificações Técnicas

Entrada	Entrada de vídeo (Posterior)	Euro Scart: 1.0 Vp-p (não balanceada) 75Ω		
	Entrada de áudio (Posterior)	Euro Scart: -8dBm, 47Kohm não balanceada		
Saída	Saída RF	UHF 21-69 (Inicial CH36)		
	Áudio (DVD, VCR)	Ficha RCA, tomada Euro Scart		
	Áudio (só DVD)	Saída Áudio Digital (Ficha RCA)		
	Vídeo (DVD, VCR)	Ficha RCA, tomada Euro Scart		
	Vídeo (só DVD)	Saída S-Video, Saída Component Saída RGB: tomada Euro Scart		
Videogravador	Formato de cassete	Cassete de vídeo tipo VHS, cassete de vídeo tipo S-VHS (apenas reprodução)		
	Sistema de cor	PAL, NTSC4.43, NTSC reprodução em TV PAL		
	Sistema de sintonização	B/G, D/K		
	Vídeo S/R	Acima de 43dB (gravação standard)		
	Resolução	Acima das 240 linhas (gravação standard)		
	Áudio S/R	Acima de 68dB (Hi-Fi), 39dB (Mono)		
	Disco	CD, CD-R, CD-RW, DVD-Video, CD-Digital Audio (5" and 3.5"), MP3 files on CD-ROM, WMA		
DVD	Áudio S/R	110dB		
	Gama dinâmica de áudio	100dB		
	SISTEMA	REQUISITOS EM TERMOS DE ALIMENTAÇÃO		
		AC220~240V, 50 Hz, 75W		
	AMBIENTE	41-104°F (5-40°C); 10%-75% de umidade		
	PESO	13.0 lbs (Combo) + 22.5 lbs (SPEAKER) = 35.5 lbs		
RECEPTOR	SENSIBILIDADE	FM	15 dB	
		AM	64 dB	
	RAZÃO S/N	60 dB	35 dB	
	THD	0.5 %	2 %	
AMP	RESPOSTA DE FREQUÊNCIA	20 Hz ~ 20kHz		
	RAZÃO S/N	65 dB		
	SEPARAÇÃO DE CANAL	60 dB		
SISTEMA DE COLUNA(S)	COLUNA(S)	5.1 SISTEMA DE COLUNA(S) DE CANAL		
		FRONTAL/CENTRAL/AMBIENTE	COLUNA(S) SUBWOOFER	
	IMPEDÂNCIA	6Ω X 5	4Ω	
	FREQ. RESPOSTA	140Hz ~ 20000Hz	55Hz ~ 900Hz	
	Nível de potência acústica	86dB/W/M	80dB/W/M	
	ENTRADA MÉDIA	77dB	83dB	
	TAMANHO	FRONTAL	91 (L) x 135 (D) x 98.5 (A)	130 (L) x 320 (D) x 335 (A)
		CENTRAL	200 (L) x 107 (D) x 100 (A)	
	PESO	FRONTAL	0.75kg, 0.74kg	4.3kg
		CENTRAL	0.92kg	

Antes de contactar a assistência pós-venda da Samsung, proceda às seguintes verificações.

Problema	Explicação/Solução
Sem energia	<ul style="list-style-type: none"> ◆ Verifique se a ficha de alimentação está ligada à tomada. ◆ Premiu o botão STANDBY/ON?
Não consegue introduzir uma cassete de vídeo	<ul style="list-style-type: none"> ◆ Só pode introduzir uma cassete de vídeo com o lado da janela virado para cima e a patilha de segurança virada para si.
O programa de televisão não foi gravado	<ul style="list-style-type: none"> ◆ Verifique as ligações da antena do DVD-VCR. ◆ O sintonizador do DVD-VCR está bem programado? ◆ Verifique se a patilha de segurança da cassete está intacta.
A gravação temporizada não foi bem sucedida	<ul style="list-style-type: none"> ◆ Premiu o botão STANDBY/ON para activar o temporizador? ◆ Verifique novamente as programações de início e fim da gravação. ◆ Caso tenha havido uma falha de energia ou uma interrupção durante a gravação temporizada, a gravação será cancelada.
Sem imagem de reprodução ou com imagem distorcida	<ul style="list-style-type: none"> ◆ Confirme se está a utilizar uma cassete pré-gravada.
Não consegue ver as emissões normais	<ul style="list-style-type: none"> ◆ Verifique a programação de TUNER/EXTERNAL. Deverá estar em TUNER. ◆ Verifique as ligações da antena da TV/VCR.
Surgem barras ou riscos na reprodução	<ul style="list-style-type: none"> ◆ Prima os botões TRK (^ ou v) para minimizar este efeito.
Quando o botão ►II é premido durante a reprodução, a imagem parada tem várias barras de interferência	<ul style="list-style-type: none"> ◆ Uma imagem parada poderá apresentar "barras", dependendo do estado da cassete. Prima os botões TRK (^ ou v) durante a câmara lenta para minimizar este efeito.
Limpeza das Cabeças de Vídeo	<ul style="list-style-type: none"> ◆ Caso surjam imagens más em diversas cassetes, significa que as cabeças de vídeo devem ser limpas. Este não é um problema comum e, se não aparecer, não deve limpar as cabeças de vídeo. Para limpar as cabeças de vídeo, leia todas as instruções que acompanham a cassete de limpeza. Uma limpeza incorrecta das cabeças de vídeo pode danificar permanentemente as cabeças.
Se, ao sintonizar a sua TV para o padrão de teste do DVD, a sua TV não encontrar o padrão de teste ou se o padrão, quando encontrado tiver interferências, poderá ser devido a um choque entre o canal de saída do DVD-VCR e as transmissões normais de TV da sua área. Para evitar isto, deve alterar o canal de saída do DVD-VCR da seguinte forma	<ol style="list-style-type: none"> 1. Remover a ficha da antena da tomada com o sinal da antena na parte posterior do DVD-VCR. 2. Seguir as instruções da secção "Sintonizar a sua Televisão para o DVD-VCR" (ver pág. 14). 3. Seguir as instruções da secção "Definir o Canal de Saída do DVD-VCR" (ver pág. 23), deslocar o número de canal para vários canais abaixo da definição original. (exemplo: de 36 para 39). 4. Ligar novamente a ficha da antena à tomada com o sinal da antena na parte posterior do DVD-VCR. 5. Sintonizar novamente a sua TV para o DVD-VCR, seguindo as indicações da secção "Sintonizar a sua Televisão para o DVD-VCR" (pág. 14). 6. Se o problema persistir, repita os passos 1 a 5, afastando-se mais alguns canais da definição original.

Caso não consiga solucionar o problema depois de ler estas instruções, anote o seguinte:

- ◆ O modelo e nº de série do aparelho, indicados na parte de trás do videogravador -DVD
- ◆ A informação da garantia
- ◆ Uma descrição clara e concisa do problema

Depois contacte o centro de assistência da SAMSUNG da sua área.

Antes de contactar a assistência (resolução de problemas)

Problema	Acção	Pág.
O disco não é reproduzido.	<ul style="list-style-type: none"> ◆ Certifique-se de que o disco está colocado com a etiqueta para cima. ◆ Verifique o número de região do seu DVD. ◆ Este leitor não consegue reproduzir CD-ROMs, DVD-ROMs, etc. Introduza um DVD, CD ou um CD. 	P6
O som de 5,1 canais não é reproduzido.	<ul style="list-style-type: none"> ◆ O som de 5.1 canais só é reproduzido quando existem as seguintes condições: <ol style="list-style-type: none"> 1) O leitor de DVD-VCR está ligado ao amplificador correcto 2) O disco está gravado com som de 5,1 canais. ◆ Verifique se o disco a ser reproduzido tem o símbolo " 5.1 ch" no exterior. ◆ Verifique se o seu sistema de áudio está ligado e a funcionar bem. 	P44 P47
O ícone  surge no ecrã.	<ul style="list-style-type: none"> ◆ As funções ou acções não podem ser concluídas porque: <ol style="list-style-type: none"> 1. O software do DVD não o permite. 2. O software do DVD não suporta a função (ex.: ângulos). 3. A função não está disponível no momento. 4. Solicitou um título ou um número de capítulo, ou um tempo de busca que está fora de alcance. 	P45-63
O modo de reprodução difere da selecção do Setup Menu	<ul style="list-style-type: none"> ◆ Algumas das funções seleccionadas no Setup Menu poderão não funcionar correctamente se o disco não tiver codificada a função. 	P45-49
Não consegue alterar o tipo de ecrã.	<ul style="list-style-type: none"> ◆ O tipo de ecrã é fixo nos seus DVDs. 	P49
Não tem som.	<ul style="list-style-type: none"> ◆ Certifique-se de que seleccionou a Saída Digital correcta no menu de Opções de Áudio. 	P47
Esqueceu-se da Password	<ul style="list-style-type: none"> ◆ Ligue o aparelho desde o início de congelação sem disco nenhum na unidade. Prima os botões ◀ e ▶ simultaneamente no painel frontal durante cinco segundos. Ligue ou desligue o DVD-VCR premindo o botão STANDBY/ON. O Modo parental está destrancado neste momento, como indicado no visor. Agora poderá configurar o nível de classificação e modificar a sua senha para um número novo. 	P48
Se tiver outros problemas.	<ul style="list-style-type: none"> ◆ Consulte o índice e procure a secção do manual que contém as explicações relacionadas com o problema actual e efectue novamente o procedimento. ◆ Se o problema não ficar resolvido, contacte o centro de assistência da sua área. 	



PORTUGAL

Este produto Samsung é garantido por um período de vinte e quatro (24) meses a partir da data de compra original, contra defeitos de fabrico e/ou mão de obra. No caso de ser necessária a intervenção ao abrigo da Garantia, o produto pode ser reparado num dos Concessionários de Assistência Técnica da Samsung distribuídos pelo País, ou através do retalhista onde foi adquirido. Em caso de necessidade, os Concessionários de Assistência Técnica da Samsung noutros Estados Membros da União Europeia cumprirão com as condições de garantia existentes nesses Estados. Mais esclarecimentos ou informações complementares sobre os Concessionários de Assistência Técnica da Samsung poderão ser obtidos em:

SAMSUNG ELECTRÓNICA PORTUGUESA, S.A.

Rua Cesário Verde, n.º 5 – 4.º Piso

Linda-A-Pastora

2795-753 Queijas – Portugal

<http://www.samsung.pt>

Linha Verde: 800220120

■ CONDIÇÕES DE GARANTIA

1. A Garantia só é válida se, quando o pedido de intervenção ao abrigo da mesma, o cartão de Garantia estiver completa e correctamente preenchido, for apresentado conjuntamente com o documento original de compra e o número de série do produto não tiver sido alterado.
2. As obrigações da Samsung limitam-se à reparação ou, por sua iniciativa, substituição do produto ou partes defeituosas.
3. Para obter assistência de forma rápida, recorra aos Concessionários de Assistência Técnica da Samsung, que fornecem níveis de serviço e tempos de reparação o mais otimizados possíveis. Qualquer intervenção feita por serviços estranhos à Samsung, e sem a sua devida autorização, não será reembolsada e será declinada toda e qualquer responsabilidade inerente a estragos causados no aparelho no âmbito das citadas intervenções.

4. Este produto não é considerado defeituoso em materiais ou mão de obra, para efeitos de alterações e/ou adaptações necessárias para países ou locais para os quais não foi inicialmente concebido.

Esta Garantia não cobre os encargos nem os prejuízos resultantes das referidas alterações e/ou adaptações.

5. Esta Garantia não abrange nenhuma das seguintes situações:

- a) Verificações periódicas, manutenção e reparação de peças sujeitas a desgaste natural.
- b) Custos relativos a remoção ou instalação do produto.
- c) Uso ou instalação incorrectas, incluindo a utilização do produto em condições para as quais não foi previamente concebido e fabricado.
- d) Estragos causados pela luz, águas, fogo, fenómenos da natureza, guerra, distúrbios públicos, voltagem incorrecta, ventilação imprópria, quedas, pancadas, ou qualquer outra causa fora do controlo da Samsung.

6. Esta garantia é válida para qualquer pessoa que legalmente adquira a posse do aparelho durante o seu respectivo período.

7. Esta Garantia não afecta os direitos estatutários do consumidor previstos na legislação nacional em aplicável, nomeadamente o Decreto-Lei n.º 67/2003, nem os direitos que o consumidor tem em relação ao retalhista, resultantes do contrato de compra e venda efectuado.

Na ausência da legislação aplicável, esta Garantia será o único e exclusivo recurso ao consumidor; nem a Samsung Electrónica Portuguesa, S.A., nem as suas Companhias Subsidiárias ou Distribuidores poderão ser responsabilizados por quaisquer danos accidentais ou provocados por quebra de qualquer Garantia expressa ou implícita deste produto.



ELECTRONICS