

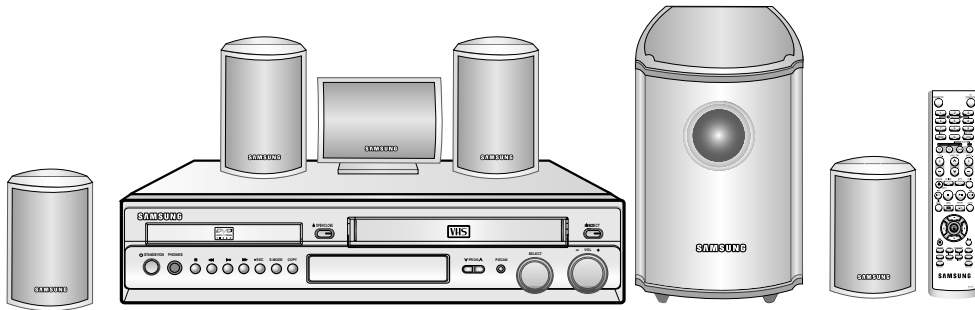

DVD-VCR

CHT-2010

دستورات برای دارنده



www.samsungvcr.com

AK68-00462A





فهرست محتویات

◆ پیشگفتار

- ۵ دستورات حفاظتی
- ۶ مشخصات و نوع دیسک

◆ متصل کردن DVD-VCR

- ۷ نمای جلوی دستگاه DVD-VCR
- ۷ نمای عقب DVD-VCR
- ۸ کنترل از راه دور به طریقهٔ مادون قرمز
- ۹ مقیاسهای نمایش دهنده ها
- ۹ لوازم

◆ نصب کردن DVD-VCR

- ۱۰ انتخاب روش متصل کردن دستگاه ضبط تلویزیونی DVD-VCR
- ۱۱ ارتباط دادن دستگاه ویدیوی دی وی به تلویزیون به وسیله کابل کواکسیال
- ۱۱ متصل کردن دستگاه دی وی به تلویزیون با استفاده از سیم آر سی RCA
- ۱۲ وصل کردن وسایل دیگر به دستگاه ویدیوی DVD
- ۱۳ وصل و نصب اتوماتیک
- ۱۴ تنظیم کردن تلویزیون برای دستگاه وید یودی وی دی
- ۱۵ دکمه های کنترل دستگاه
- ۱۶ عملیات ایه تونر TV
- ۱۶ گذاشتن باطری در دستگاه کنترل از راه دور
- ۱۷ کپی کردن از DVD به VCR
- ۱۸ تنظیم کردن ساعت و تقویم
- ۱۸ تنظیمات فهرست زبان

◆ نصب کردن DVD-VCR

- ۱۹ تنظیم اتوماتیک ایستگاهها به صورت پیش فرض
- ۲۰ تنظیم پیش فرض ایستگاهها بصورت دستی
- ۲۱ حذف کردن یک ایستگاه از پیش تنظیم شده
- ۲۲ عوض کردن لیست ایستگاههای پیش فرض
- ۲۳ انتخاب نوع صدای RF خروجی (B/G-D/K)
- ۲۳ تنظیم کانال خروجی دستگاه وید یودی وی دی
- ۲۴ انتخاب مد رنگ
- ۲۵ NICAM
- ۲۶ سیستم هوشمندکنترل تصویر
- ۲۶ کنترل تصویر اطلاعاتی (کنترل از راه دور)
- ۲۷ قطع اتوماتیک جریان برق دستگاه
- ۲۸ اطلاعات صفحه
- ۲۸ انتخاب نوع کاست و نوار
- ۲۹ سیستم پخش دوباره
- ۲۹ پخش S-VHS





فهرست محتویات (ادامه)

◆ ضبط برنامه های پخش شده در تلویزیون

- ۳۰ انتخاب سرعت ضبط
- ۳۱ حفاظت کاست ضبط شده
- ۳۱ ضبط برنامه بصورت فوری و سریع
- ۳۲ ضبط کردن یک برنامه به وسیله شیوه توقف اتوماتیک
- ۳۳ استفاده از عملکرد تایمر برای تنظیم برنامه ها
- ۳۴ بررسی پیش تنظیمات ضبط
- ۳۴ حذف یک برنامه از پیش تنظیم شده

◆ پخش کردن

- ۳۵ پخش کردن یک دیسک
- ۳۵ تنظیم تصویر دستگاه بصورت دستی
- ۳۶ انتخاب فرم صدای خروجی
- ۳۶ پخش دیسک در حالت آرام
- ۳۷ پخش همزمان در سرعتهای مختلف
- ۳۸ جستجو برای همزمانیهای مخصوص
- ۴۰ استفاده از شماره گر و اندازه گیر نواریادیسک
- ۴۱ چگونگی وصل کردن کابل مخصوص ویدیو/اد یو (RCA)
- ۴۲ ضبط از دستگاه وید یو سی دی یا دوربین دیجیتال دیگر
- ۴۳ تعویض و جایگزینی صدای یک کاست از پیش ضبط شده
- ۴۴ استفاده از دکمه های تلویزیون در روی دستگاه کنترل از راه دور

◆ اعمال DVD

- ۴۵ انتخاب یک ارتباط
- ۴۶ تنظیم قابلیت های زبانهای خارجی
- ۴۸ تنظیم گزینه های صدا
- ۴۹ قابلیت تنظیم Parental Control (کنترل برنامه کودکان)
- ۵۰ تنظیم Display Options (اختیارات تصویر)
- ۵۰ اتصالات S-Video (برای DVD)
- ۵۱ قطعات ارتباطی (برای DVD)
- ۵۲ نکات ویژه پخش
- ۵۳ تنظیم نسبت ابعاد (EZ View)
- ۵۵ استفاده از عملکرد نمایش
- ۵۶ تغییر زاویه دوربین
- ۵۶ انتخاب زبان زیرنویس
- ۵۷ تکرار پخش
- ۵۷ استفاده از قابلیت های Zoom (بزرگنمایی) (DVD/VCD)
- ۵۸ تکرار بخش/عنوان
- ۵۸ انتخاب زبان دیالوگ
- ۵۹ استفاده از قابلیت Mark (علامت زدن)
- ۶۰ پخش MP3-CD
- ۶۱ پخش فایل های WMA
- ۶۲ پخش MP3/WMA
- ۶۳ برنامه پخش & پخش اتفاقی
- ۶۴ پخش CD تصویری



فهرست محتویات (ادامه)

- ♦ باطرف کردن اشکالات
- ۶۶ محل نصب مناسب بلندگو
 - ۶۷ درباره قرار دادن بلندگوها
 - ۶۹ عملکرد مد صدا
 - ۷۰ گوش کردن به رادیو
 - ۷۱ تنظیم قبلی ایستگاهها
- ♦ حل مسائل
- ۷۲ مشخصات فنی
 - ۷۳ مشکلات و راه حلهاي آنها (VCR)
 - ۷۴ رفع اشکال



سمبل‌ها

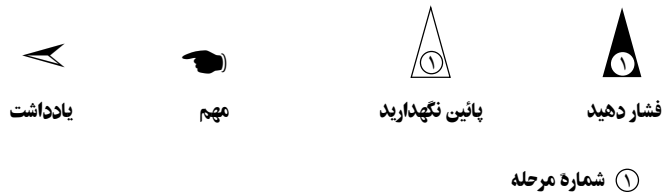



دستورات حفاظتی

تصاویر ذیل از جهت یشگیری ذکر شده اند.



تصویر آذریخش نشاندهنده جریان الکتروسیسته خطرناک در داخل محصول است. از بازکردن دستگاه DVD-VCR خودداری کنید. به تعمیرکار مراجعه کنید.

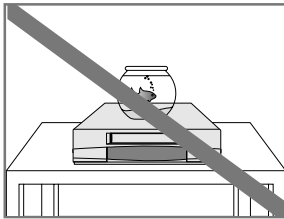

دستگاه DVD-VCR را در معرض مایعات قرار ندهید.

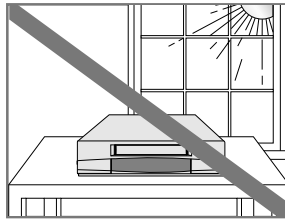

دستگاه DVD-VCR را در معرض اشعه مستقیم آفتاب قرار ندهید.

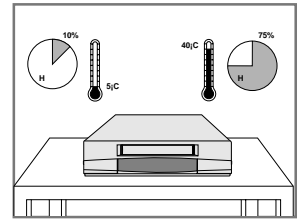

دستگاه DVD-VCR را در معرض حرارت شدید (زیر ۵ درجه و بالای ۴۰ درجه سانتیگراد) و یا رطوبت شدید (زیر ۱۰ درصد و یا بیشتر از ۷۵ درصد) قرار ندهید.

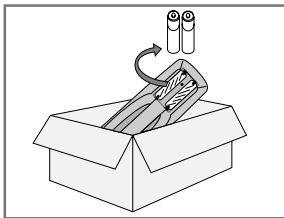

اگر دستگاه کنترل از راه دور برای مدت طولانی استفاده نشود، باتری هایش را بیرون آورده و در جای خنک و خشک بگذارید.

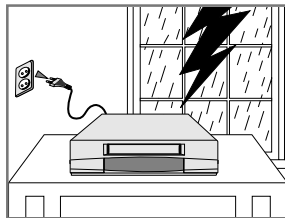

در طی طوفان و یا رعدوبرق دستگاه DVD-VCR را از پریز و آنتن هوایی قطع کنید.

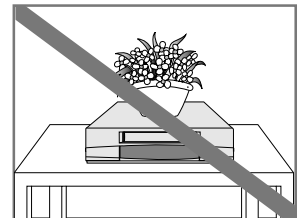

از گذاشتن اشیاء در روی دستگاه DVD-VCR و یا دستگاه کنترل از راه دور خودداری کنید.

این دستگاه برای استفاده در محیط صنعتی مناسب نیست.



مشخصات و نوع دیسک

این دستگاه پخش DVD قادر به پخش دیسک‌هایی است که دارای یکی از نشانه‌های تجاری زیر باشند:

ویژگیها	حداکثر زمان پخش	اندازه دیسک	محتوی ضبط شده	نوع دیسک (نشان تجاری)
<ul style="list-style-type: none"> • DVD به دلیل بهره‌گیری از سیستم دیجیتال دالبی (Dolby Digital) و سیستم MPEG-2 دارای کیفیت صدا و تصویر عالی می‌باشد. • قابلیت‌های نمایشی و صوتی مختلفی بسادگی با استفاده از منوی تنظیم در صفحه نمایش قابل انتخاب است. 	یک طرف ۲۴۰ دقیقه	Cm ۱۲	تصویر + صوت	DVD
	یک طرف ۸۰ دقیقه دو طرف ۱۶۰ دقیقه	Cm ۸		
<ul style="list-style-type: none"> • تصویر به‌مراه صدای CD، کیفیت VHS و تکنولوژی فشرده‌سازی MPEG-1. 	۷۴ min.	Cm ۱۲	تصویر + صوت	دیسک فشرده (CD) تصویری
	۲۰ min.	Cm ۸		
<ul style="list-style-type: none"> • LP تحت سیگنال آنالوگ با تغییر شکل (دیستورشن) بیشتری ضبط می‌شود. • CD بطور دیجیتال با کیفیت صوتی برتر، اعوجاج کمتر، و زوال صوتی کمتر در طول زمان ضبط می‌شود. 	۷۴ min.	Cm ۱۲	تصویر	دیسک فشرده صوتی (CD)
	۲۰ min.	Cm ۸		



• دیسک‌های CD-ROM، CD-i و DVD-ROM را با این دستگاه پخش نکنید!

(تنها صدای دیسک‌های CDG پخش شده و تصویر پخش نمی‌گردد.)

• آن دیسک‌ها ممکن است در دستگاه‌های کپی سی‌دی رایت‌ر کپی دوباره س‌دی یادی وی‌دی به خاطر نوع دیسک یا شرایط ضبط پخش نشوند.

علائم دیسک‌ها

• دیسک WMA	• دیسک DTS	• دیسک صوتی دیجیتال	• دیسک استریو	• دیسک دیجیتال دالبی (Dolby Digital)	• سیستم مخابراتی NTSC در آمریکا، کانادا، ژاپن، کره جنوبی، و غیره.	• سیستم پخش PAL در کشورهای انگلستان، فرانسه، آلمان و غیره.	• کد ناحیه پخش

• "DTS" و "DTS Digital Surround" نشان‌های تجاری ثبت شده شرکت سیستم‌های تئاتری دیجیتال است.

• این محصول تحت لیسانس آزمایشگاه‌های دالبی ساخته شده است.

"Dolby" "Pro Logic" و علامت دو D نشان‌های تجاری آزمایشگاه‌های دالبی هستند.

کد ناحیه پخش

دستگاه پخش DVD و خود دیسک‌ها بر اساس نواحی جغرافیایی کدبندی می‌شوند. تطابق کد ناحیه مذکور جهت پخش صحیح دیسک لازم است. در صورت عدم تطابق کد، دیسک بطور صحیح پخش نمی‌گردد. **کد ناحیه این دستگاه پخش در صفحه پشت دستگاه ذکر شده است.**





نمای جلوی دستگاه DVD-VCR

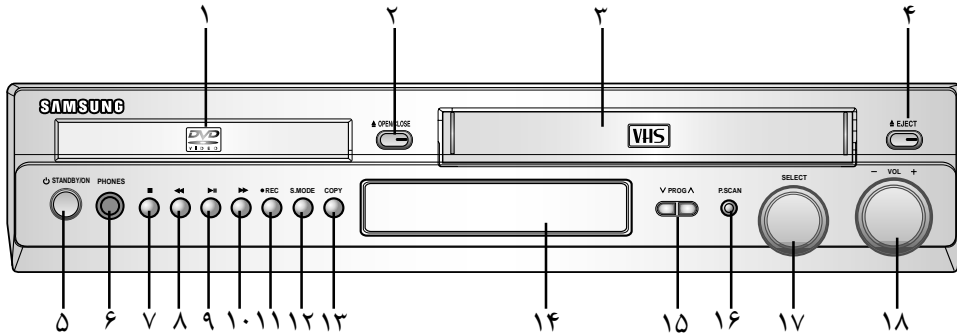

- | | | | |
|----|------------------------------------|---|--------------------|
| ۱۰ | دکمه حرکت سریع به جلو/ پرش به بعدی | ۱ | دکستگاه DVD |
| ۱۱ | دکمه ضبط | ۲ | دکمه باز کردن/بستن |
| ۱۲ | مد صدا | ۳ | دکستگاه VCR |
| ۱۳ | کپی | ۴ | خارج ساختن VCR |
| ۱۴ | نمایشگر پانل جلویی | ۵ | دکمه آماده/روشن |
| ۱۵ | برنامه/ | ۶ | سوکت هدفون |
| ۱۶ | اسکن در حال انجام | ۷ | دکمه توقف |
| ۱۷ | شماره گیری را انتخاب کنید | ۸ | دکمه عقب/تراک قبلی |
| ۱۸ | شماره گیری ولومی | ۹ | پخش/ مکث |

نمای عقب DVD-VCR

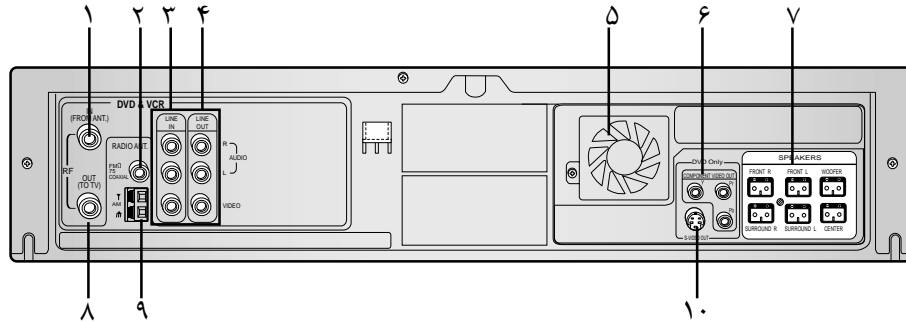

- | | | | |
|----|---------------------------|---|---------------------|
| ۶ | اجزاء خارج شونده تصویری | ۱ | ورودی RF از آنتن |
| ۷ | خروجی بلندگویی کانال ۱، ۵ | ۲ | ورودی آنتن FM رادیو |
| ۸ | خروجی RF به تلویزیون | ۳ | خط داخل شونده |
| ۹ | ورودی آنتن AM رادیو | ۴ | خط خارج شونده |
| ۱۰ | خروجی S-VIDEO | ۵ | فن خنک کننده |



کنترل از راه دور به طریقه مادون قرمز

- ۱ آماده/روشن
- ۲ شاتل <</>
- ۳ زاویه/IPC
- ۴ انتخاب DVD
- ۵ انتخاب VCR
- ۶ ولوم تلویزیون
- ۷ بازکردن/بستن، خارج ساختن
- ۸ دید EZ
- ۹ عقب بردن، عقب رییدن
- ۱۰ توقف
- ۱۱ منوی دیسک
- ۱۲ فهرست
- ۱۳ چپ
- ۱۴ ضبط
- ۱۵ تست
- ۱۶ بلندگو
- ۱۷ تلویزیون/ VCR
- ۱۸ حالت، مجدد
- ۱۹ عنوان، سرعت
- ۲۰ حالت روشن/آماده تلویزیون
- ۲۱ ۹۰۰
- ۲۲ بزرگنمایی، انتخاب ورودی
- ۲۳ انتخاب تلویزیون
- ۲۴ انتخاب FM/AM
- ۲۵ میزان صدای آبی فایر
- ۲۶ برنامه / تراک (۷، ۸)
- ۲۷ صدا
- ۲۸ صامت
- ۲۹ چلو برنده سریع، پریدن به جلو
- ۳۰ پخش/مکث
- ۳۱ حذف
- ۳۲ دگمه برگشت و جایگزینی A.DUB
- ۳۳ بالا
- ۳۴ تایید
- ۳۵ راست
- ۳۶ پایین
- ۳۷ اطلاعات
- ۳۸ بم
- ۳۹ حالت صدا
- ۴۰ زیر
- ۴۱ مارک، جستجو
- ۴۲ زیرنویسی، ساعتی

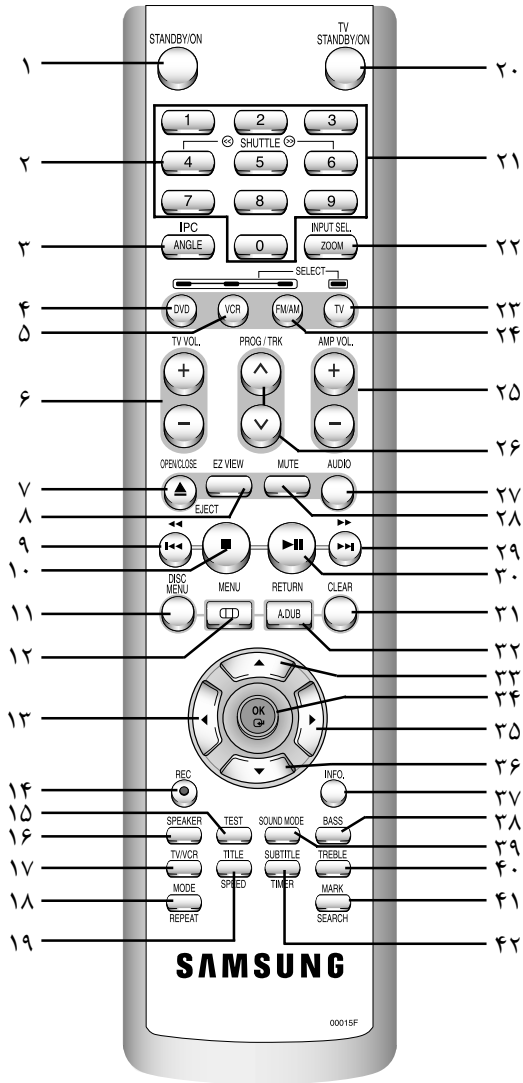



مقیاسهای نمایش دهنده ها

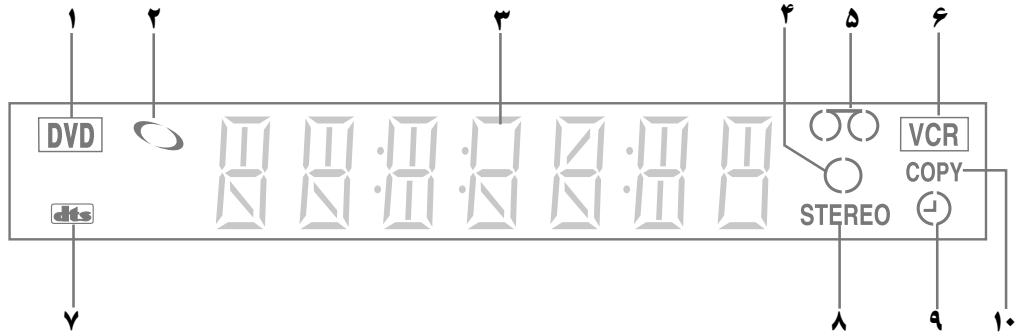

- | | |
|---|---|
| <p>۸ تراک های فی یک نوار ویدئویی VHS یا برنامه فعلی تلویزیون یا ویدئو با حالت استریو پخش می شود.</p> <p>۹ تایمر ضبط در حال کار است. اگر آن چشمک بزند در حال انجام است، آن بدون نمایش عقربه های ساعت آن را نشان می دهد. اگر شما دستگاه VCR را در حال مکث قرار دهید، آن همچنین چشمک می زند.</p> <p>۱۰ نشانگر مد کپی</p> | <p>۱ دک DVD در حال کار کردن است</p> <p>۲ یک DVD یا CD، VCD، SVCD بارگذاری شده است.</p> <p>۳ زمان، موقعیت کننتور، زمان باقیمانده یا موقعیت فعلی دستگاه نمایش داده می شود.</p> <p>۴ کار ضبط در حال انجام است (معمولی و با تایمر).</p> <p>۵ نوار ویدئویی VHS بارگذاری شده است.</p> <p>۶ دک VCR در حال کار کردن است</p> <p>۷ یک دی وی دی DVD با سیستم صوتی دی تی اس اس گذاشته شده است</p> |
|---|---|



لوازم

شما یک دستگاه جدید ضبط ویدیوی سامسونگ (Samsung) را خریده اید. (DVD-VCR) همراه با این دستگاه، شما این لوازم را در بسته بندی پیدا خواهید کرد.

<p>کابل کو اکسیال</p>	<p>دستورات مخصوص مالک دستگاه</p>	<p>کابل های صوتی و تلویزیوی</p>	<p>دستگاه کنترل از راه دور</p>
<p>کابل آنتن FM</p>	<p>کابل آنتن AM</p>	<p>باتریها</p>	





انتخاب روش متصل کردن دستگاه ضبط تلویزیونی DVD-VCR

شما باید عوامل مختلفی را در نظر بگیرید وقتی که دستگاههای سمعی و بصری را متصل میکنید.

- ◆ انواع مختلف وسایل متصل کننده در سیستمهای شما
 - ◆ سیستمهای دیگری که بطور دائم به دستگاه ضبط تلویزیونی متصل هستند (مثلا گیرنده ماهواره ای) و یا بطور موقتی متصل هستند (مثلا دوربین ضبط ویدئو)
- دستگاه شما به وسایل متصل کننده ذیل مجهز شده است:



رابط	موقعیت	نوع	جهت	کاربرد
خط ۱	عقب 	صدا/تصویر	داخل/خارج 	◆ تلویزیون RCA ◆ دستگاه ویدیوی ثالث
بازده ترکیبی COMPONENT	عقب 	RCA	خارج 	◆ خط خروجی COMPONENT (فقط برای دستگاه دی وی دی)
بازده ویدیویی S-VIDEO	عقب 	خط S-JACK	خارج 	◆ خط خروجی S-VIDEO (فقط برای دستگاه دی وی دی)
خروجی به تلویزیون	عقب 	۷۵ کابل کوکسیال هفتادوپنج اهمی	داخل 	◆ تلویزیون
ورودی از آنتن.	عقب 	۷۵ کابل کوکسیال هفتادوپنج اهمی	داخل 	◆ هوایی ◆ شبکه تلویزیون کابلی ◆ گیرنده دستگاه ماهواره
ورودی آنتن FM/AM	عقب 	۷۵ کابل کوکسیال هفتادوپنج اهمی	داخل 	◆ آنتن FM ◆ آنتن AM

هر وقت یک سیستم سمعی و بصری را به دستگاه دی وی دی وصل میکنید، مطمئن باشید که تمام دستگاهها خاموش هستند. برای توضیحات کامل در باره متصل کردن لوازم و دستورات حفاظتی به مدارکی که با وسایلتان فرستاده شده رجوع کنید.



ارتباط دادن دستگاه ویدیویی دی وی به تلویزیون به وسیله کابل کوآکسیال

برای دریافت برنامه های تلویزیونی بایستی سیگنالهایی از یکی از منابع زیر به تلویزیون برسد:

- ♦ آنتن هوایی یا بیرونی
- ♦ آنتن رومیزی یا داخلی
- ♦ شبکه تلویزیون کابلی
- ♦ گیرنده ماهواره

دقت نمایید پیش از ارتباط دادن کابلها هم دستگاه تلویزیون و هم دستگاه ویدیویی وی دی شما خاموش باشند.

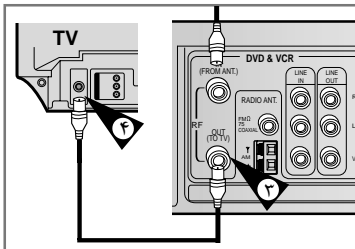
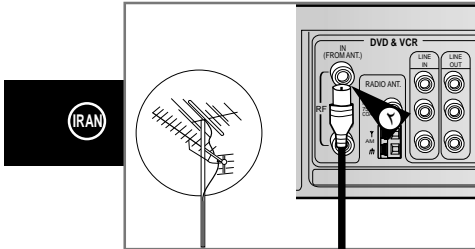

- ۱ آنتن هوایی یا کابل ورودی شبکه را از تلویزیون قطع کنید.
- ۲ این کابل را به سوکت هفتاد و پنج اهمی در پانل عقب دستگاه وید یو دی وی دی خود وصل کنید .
- ۳ کابل کوآکسیال را که همراه دستگاه است به این سوکت در دستگاه وید یو دی وی دی خود وصل کنید .
- ۴ انتهای دیگر کابل کوآکسیال را به سوکت تلویزیون که قبلاً برای اتصال آنتن هوایی بکار رفته بود وصل کنید .
- ۵ برای دریافت تصاویر صدای بهتر توسط تلویزیون اگر دستگاه تلویزیون شما سوکت مربوطه را داشته باشد شما می توانید از کابل مخصوص صدای برای ارتباط دستگاه تلویزیون و وید یو دی وی دی استفاده کنید .

متصل کردن دستگاه دی وی به تلویزیون با استفاده از سیم آر سی اِ RCA

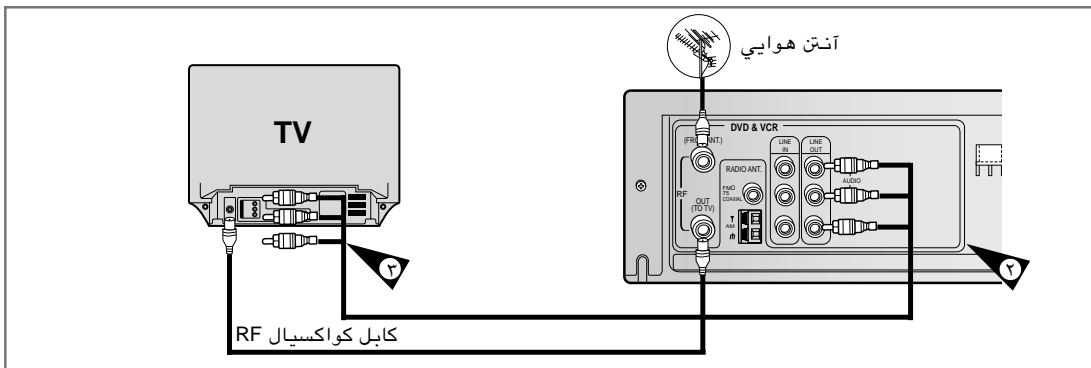

اگر محل مناسب در تلویزیون وجود دارد، شما میتوانید دستگاه DVD را به وسیله سیم آر سی اِ RCA به تلویزیون متصل کنید. در نتیجه شما:

- ♦ تصویر تلویزیونی بهتری دریافت میکنید
- ♦ به آسانی دستگاه را آماده کار میکنید

♦ شما بایستی کابل کوآکسیال فراهم شده در بسته بندی را برای ایجاد نوع ارتباط و اتصال بادستگاههای دیگر بکار ببرید به بیان دیگر وقتی که دستگاه وید یو دی وی دی خاموش است هیچ تصویری در صفحه نمایش نشان داده نخواهد شد.

♦ قبل از اینکه سیمهای مختلف را وصل کنید، مطمئن باشید که تلویزیون و دستگاه DVD هر دو خاموش هستند.

- ۱ از کابل کوآکسیال که در بالا گفته شد برای ارتباط استفاده کنید .
- ۲ یک انتهای سیم صدا/تصویر آر سی اِ (RCA Audio/Video) را به سوکت خطوط خروجی تصویری و صوتی در پشت دستگاه DVD وصل کنید .
- ۳ انتهای دیگر را به وسیله سیم رابط مناسب به تلویزیون وصل کنید .





وصل کردن وسایل دیگر به دستگاه ویدیوی DVD

شما از طرق مختلفی می‌توانید وسایل سمعی و بصری گوناگون را به دستگاه ویدیوی DVD خود وصل کنید: تصاویر زیر چندین نمونه این احتمالات را نشان می‌دهند.

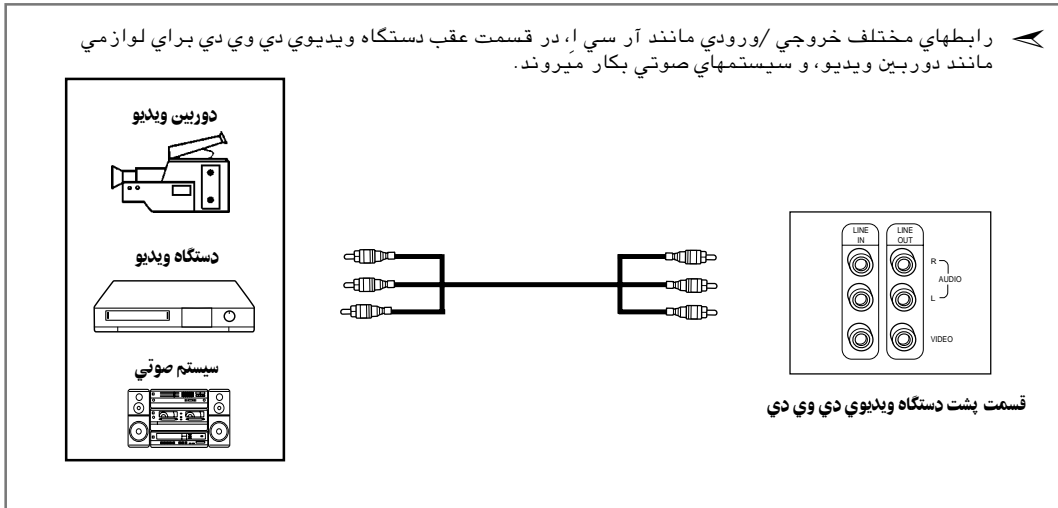



وصل و نصب اتوماتیک

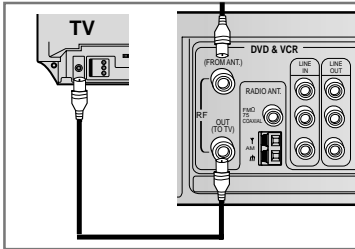

وقتي که دستگاه ويد يودي وي دي شما براي اولين بار به دستگاه اصلي وصل مي شود بطور اتوماتیک نصب مي شود و ايستگاههاي تلويزيون در حافظه آن ذخيره مي شوند که اين عمل فقط چند دقيقه طول مي کشد و سپس دستگاه ويد يودي وي دي شما آماده کار است.

۱ کابل کواکسيال را همانطور که در صفحه يازده گفته شده وصل کنید. (ارتباط دادن تلويزيون و دستگاه دي وي دي توسط کابل کواکسيال)

۲ دستگاه ويد يودي وي دي را به قسمت اصلي وصل کنید.
نتيجه: منوي تنظيم زبان مورد استفاده در دستگاه نمايش داده مي شود.

۳ زبان مورد نظر را با فشار دگمه هاي ▲ يا ▼ انتخاب کنید.

۴ دگمه OK را براي ذخيره زبان انتخاب شده فشار دهید.
نتيجه: يك پيغام نمايش داده مي شود.

۵ دگمه OK را براي شروع جستجوي اتوماتیک فشار دهید.
◆ تعداد ايستگاههايي که بطور اتوماتیک در دستگاه ويد يودي وي دي ذخيره مي شوند بستگي به تعداد ايستگاههايي دارد که پيدا شده اند.

⚡ وقتي که نوار داخل دستگاه نباشد فشار دگمه ■ (STOP) براي پنج ثانيه متوالي دستگاه را در حالت تنظيم پيش فرض قرار مي دهد.

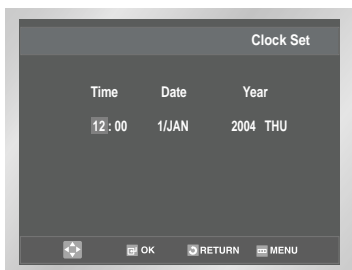
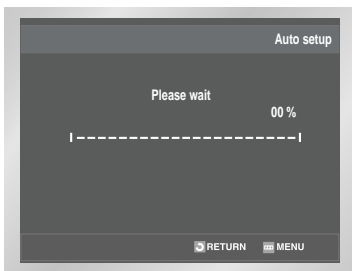
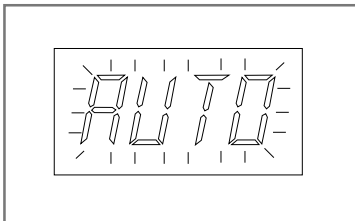



تنظیم کردن تلویزیون برای دستگاه وید یودی وی دی

اگر شما از کابل مخصوص صدا استفاده نمی کنید بایستی دستگاه تلویزیون خود را برای کاربرد دستگاه وید یودی وی دی تنظیم کنید.

برای مشاهده تصاویر از دستگاه وید یودی وی دی موقعی که از کابل مخصوص استفاده می کنید بایستی تلویزیون شما در حالت ویدیو آدیو یا (AV) باشد.

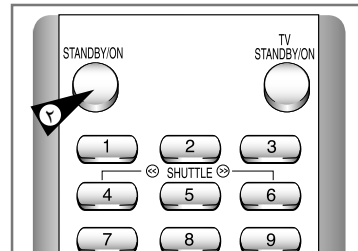

۱ تلویزیون را روشن کنید.

۲ دستگاه وید یودی وی دی را با فشار دکمه STANDBY/ON در پانل جلو دستگاه وید یودی وی دی یا در روی دستگاه کنترل از راه دور روشن کنید.

۳ کانالی در تلویزیون را که برای دریافت تصویر از دستگاه وید یودی وی دی تنظیم شده است انتخاب کنید.

۴ یک کاست وید یو آدیو را در دستگاه وید یودی وی دی قرار داده و اگر دستگاه وید یو آدیو وی دی کاست را بطور اتوماتیک پخش نکرد دکمه پخش را فشار دهید.

۵ عمل جستجو در تلویزیون خود شروع کنید یا آنرا بر روی کانال ۲۶ یو اچپ اف تنظیم کنید.

۶ با سیستم تنظیم بهتر تلویزیون خود را تنظیم کنید تا صدا و تصویر واضحی را دریافت کنید.

۷ اگر شما تصویر و صدای خوب و واضحی دریافت نکردید به علت تداخل ایستگاههای نزدیک می باشد و لازم است که شما تنظیمات کانال خروجی دستگاه وید یودی وی دی خود را عوض کنید (بخش مربوط به تنظیم خروجی کانالهای دستگاه وید یودی وی دی را در صفحه بیست و سه و قسمت عیب یابی را در صفحه شصت و شش مطالعه کنید).

۸ وقتی که صدا و تصویر خوب و واضح است آن کانال را در قسمت دلخواه در برنامه تلویزیون خود ذخیره کنید.
نتیجه: برنامه برای استفاده در آینده در دستگاه وید یودی وی دی ذخیره می شود.

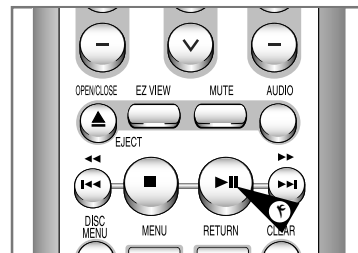



دکمه های کنترل دستگاه

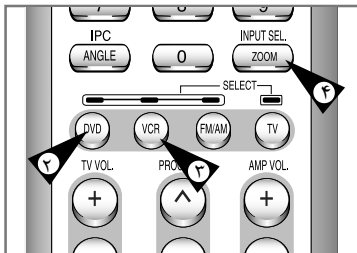
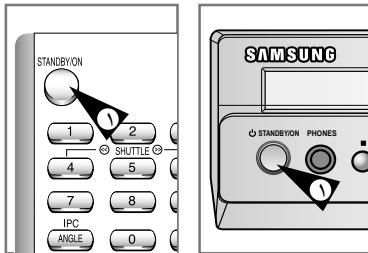

دستگاه ویدیویی دی وی از یک گروه دکمه کنترل برای عمل کردن هر دو دی که استفاده میکنند.

۱ دکمه آماده به کار / روشن (STANDBY/ON)

دکمه STANDBY/ON را در روی دستگاه کنترل از راه دور ویا در صفحه جلوی دستگاه فشار دهید تا دستگاه ویدیویی دی وی را روشن کنید.

۲ دکمه دی وی (DVD)

دکمه DVD را در روی دستگاه کنترل از راه دور فشار دهید وقتی میخواهید دک DVD را کنترل کنید.
 چراغ نشاندهنده DVD در صفحه جلوی دستگاه روشن میشود که نشان بدهد که دک DVD انتخاب شده است.

۳ دکمه VCR

وقتی که میخواهید دک ویدیو را کنترل کنید، دکمه VCR را در روی کنترل از راه دور فشار دهید
 چراغ نشاندهنده VCR در صفحه جلوی دستگاه روشن میشود که نشان بدهد که دک ویدیو انتخاب شده است.

۴ دکمه INPUT SEL (ورود انتخاب)

دکمه INPUT SEL (ورود انتخاب) را مکرراً فشار دهید برای اینکه همه محتویات شامل تونر (PR # #)، خط ۱ (ورود AV عقب) و خط ۲ (ورود AV عقب) همه هستند بچرخانید.
 • وقتی که دک VCR انتخاب می شود، ورود انتخاب قابل استفاده می شود.

قبل از اینکه عملیات ۱۹ تا ۴۴ را برای VCR انجام دهید، دکمه VCR را در روی دستگاه کنترل از راه دور فشار دهید که عملیات VCR انتخاب بشوند.

قبل از اینکه عملیات ۴۵ تا ۶۵ را برای DVD انجام دهید، دکمه DVD را در روی دستگاه کنترل از راه دور فشار دهید و DVD را تماشا کنید.



عملیات ایه تونر TV

دکمه های زیر استفاده می شوند هنگامی که از طریق تونر TV ساخته شده در DVD-VCR ، تلویزیون تماشا می کنید.

۱ دکمه تلویزیون / VCR

این دکمه را برای انتخاب دو حالت بین تیونر تلویزیون و تیونر داخلی VCR فشار دهید.

۲ دکمه برنامه ۸/۷

فشار دهید برای اینکه کانال جلو با عقب تغییر دهید.

۳ دکمه ۰ - ۹

فشار دهید برای اینکه مستقیماً کانالها را انتخاب کنید.

۴ اطلاعات

فشار دهید برای اینکه کانالی که دارید تماشا می کنید ظاهر شود. در حالت DVD و VCR نیز کار می کند.

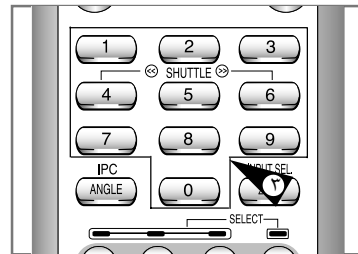
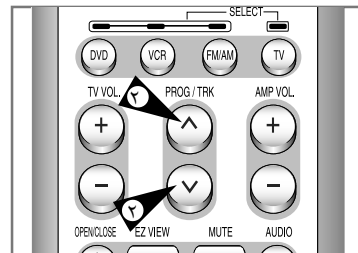
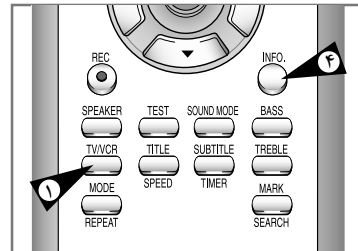

گذاشتن باتری در دستگاه کنترل از راه دور

شما باید باتریهای دستگاه کنترل از راه دور را در شرایط زیر تعویض کنید:

♦ خریدن دستگاه DVD-VCR

♦ اگر دستگاه کنترل از راه دور بدرستی کار نمیکنند

۱ باریکه مربوطه را در جهت پیکان فشار دهید تا سر جعبه باتری در پشت دستگاه کنترل از راه دور باز بشود.

۲ دو باتری AAA ، RO3 ، یا شبیه آن را داخل بگذارید و مواظب قطبهای آن باشید:

♦ قطب مثبت (+) روی باتری با قطب مثبت در کنترل از راه دور

♦ قطب منفی (-) روی باتری با قطب منفی در کنترل از راه دور

۳ در ب مخصوص دستگاه کنترل را بروی پشت دستگاه کنترل قرار داده و بجای اولش فشار دهید.

◀ از مخلوط کردن انواع مختلف باتریها خودداری کنید (منگنز با الکالین برای مثال)

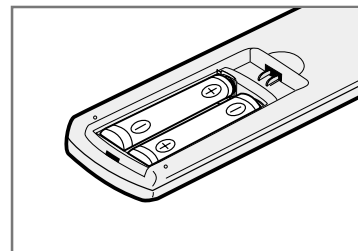
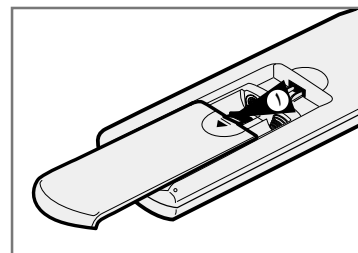



کپی کردن از DVD به VCR

دستگاه ویدیو DVD به شما این امکان را میدهد که محتویات دیسک DVD را با فشار دکمه COPY به یک نوار کاست VHS کپی کنید.

اگر دیسکی که شما میخواهید کپی کنید از کپی کردن حفظ شده، شما قادر نخواهید بود که آن را کپی کنید. کپی کردن دیسکهایی که با کد Macrovision® ساخته شده اند ممنوع است.

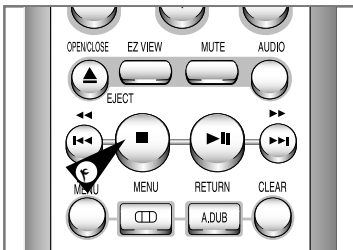
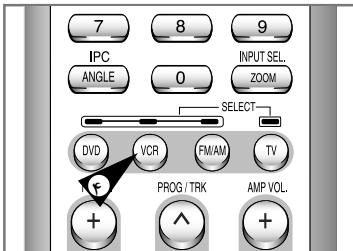
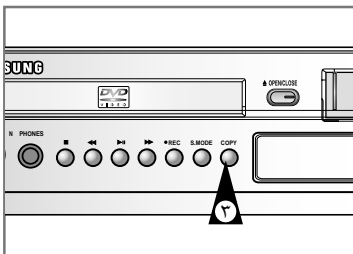
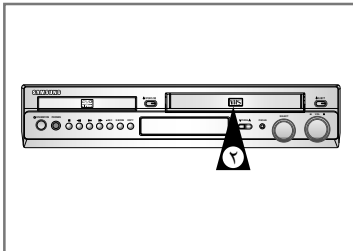
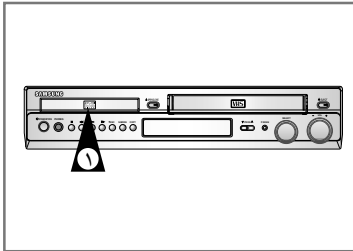

۱ دیسک را داخل دستگاه بگذارید.

دیسکی را میخواهید کپی کنید را در داخل دک DVD بگذارید و در کشویی را ببندید.

۲ نوار VHS را داخل کنید

یک نوار خالی VHS را در دک ویدیو بگذارید.

۳ دیسک را بروی نوار کپی کنید

دکمه COPY را در روی صفحه جلوی دستگاه فشار دهید.
♦ دیسک DVD شروع به پخش کردن میکند و ویدیو شروع به ضبط کردن میکند.

۴ متوقف کردن عمل کپی

وقتی که دیسک تمام شد، دکمه VCR را در روی دستگاه کنترل از راه دور فشار دهید. سپس دکمه STOP را فشار دهید که عمل کپی کردن متوقف شود.

♦ در صورتی که یک فیلم DVD به پایان برسد، شما باید عمل کپی را با دست متوقف کنید. در غیر این صورت، دیسک بطور مکرر بروی نوار ضبط خواهد کرد.

کپی کردن فقط برای سیستم نواری PAL فراهم است.



تنظیم کردن ساعت و تقویم

دستگاه DVD-VCR شامل ساعت ۲۴ ساعته و تقویم برای استفاده در

موارد زیر است:

♦ توقف اتوماتیک ضبط برنامه

♦ قراردادن دستگاه DVD-VCR در حالت پیش تنظیم برای ضبط

اتوماتیک برنامه

♦ شما باید ساعت و تقویم را وقتی تنظیم کنید که:

♦ هنگام خرید یک دستگاه جدید DVD-VCR

♦ فراموش نکنید که ساعت را در موقع تغییر ساعت تابستانی و زمستانی تنظیم کنید و برعکس.

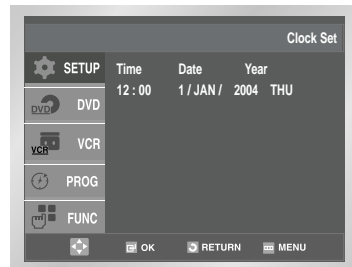
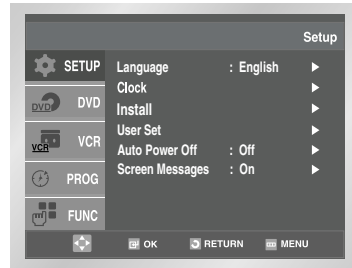

۱ پس از فشار دادن دکمه MENU، دکمه OK یا ► را فشار دهید
نتیجه: فهرست تنظیم ظاهر می شود.

۲ دکمه های ▲، ▼ را فشار دهید تا اختیار ساعت را انتخاب کنید.

۳ دکمه OK یا ► را فشار دهید تا این اختیار را انتخاب کنید.
نتیجه: فهرست تنظیم ساعت ظاهر می شود.

۴ دکمه ► یا ▲ را فشار دهید تا ساعت، دقیقه، روز، ماه و سال را
انتخاب کنید.
نتیجه: اختیار شما درخشان می شود.

۵ دکمه های ▲ و ▼ را فشار دهید تا اندازه را کم و زیاد کنید.
نتیجه: روز هفته بطور اتوماتیک نمودار میشود.

◀ دکمه های ▲ و ▼ را فشار دهید و نگهدارید تا اندازه ها
سریعتر حرکت کنند.

۶ وقتی به اتمام رسید، دکمه RETURN را فشار دهید تا از منو خارج
شوید.

تنظیمات فهرست زبان

۱ "MENU" را باز کنید.

پس از فشار دادن دکمه MENU، دکمه OK یا ► را فشار دهید.

۲ "Language" را انتخاب کنید.

از دکمه های ▲ یا ▼ را برای درخشان شدن "زبان" استفاده کنید، بعداً
دکمه OK یا ► را فشار دهید.

۳ فهرست زبان را تنظیم کنید.

فلش انتخاب را پهلوی زبان موردنظر خود بگذارید، بعداً دکمه OK را
فشار دهید.

۴ در هنگام کامل کردن، دکمه RETURN را برای خارج شدن از فهرست
فشار دهید.

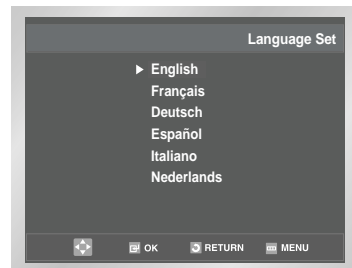
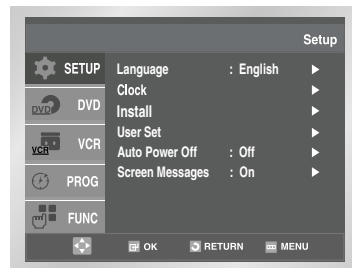



VCR

تنظیم اتوماتیک ایستگاهها به صورت پیش فرض

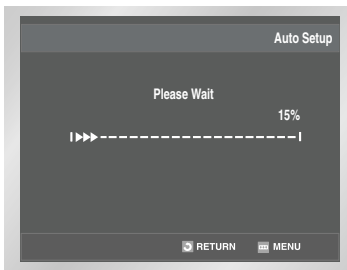
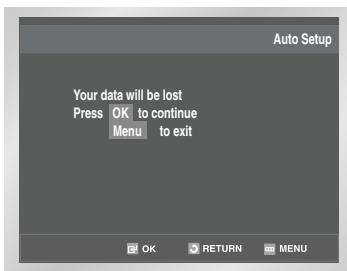
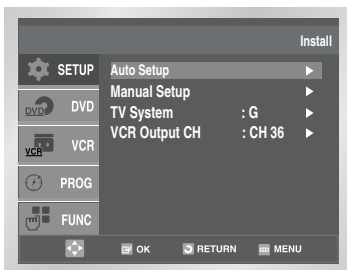
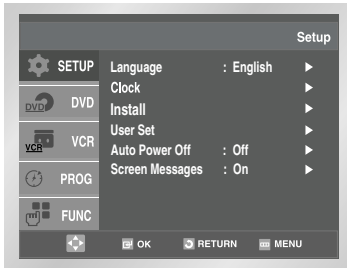

اگر شمارا اتدا ایستگا احتیاج ندارید که آنهار ابصورت پیش فرض تنظیم کنید. (نصب و تنظیم اتوماتیک را در صفحه سیزده ببینید).

دستگاه وید یودی وی دی شما دارای یک تیونرداخلی برای دریافت برنامه های تلویزیون می باشد.

شما با یستی برای دریافت ایستگاهها توسط تیونرد دستگاه خود را در حالت تنظیم پیش فرض قرار دهید. برای این کار می توانید:

♦ نصب و تنظیم اتوماتیک (صفحه ۱۳ را ببینید)
♦ بطور اتوماتیک

♦ بطور دستی (صفحه ۲۰ را ببینید)

شما می توانید تا ۸۰ ایستگاه را ذخیره کنید.

۱ پس از فشار دادن دکمه MENU، دکمه OK یا ► را فشار دهید.
نتیجه: فهرست تنظیم ظاهر می شود.

۲ دکمه های ▲،▼ را فشار دهید تا اختیار Install را انتخاب کنید.

۳ دکمه OK را فشار دهید تا این اختیار را انتخاب کنید.
نتیجه: فهرست Install ظاهر می شود.

۴ دکمه های ▲ یا ▼ را فشار دهید تا تنظیم اتوماتیک انتخاب شود.
دکمه OK یا ► را برای تایید این انتخاب فشار دهید.
نتیجه: یک پیغامی مبنی بر اینکه کانالهایی که از قبل به صورت پیش فرض در دستگاه وید یودی وی دی شما انتخاب شده بودند حذف خواهند شد.

۵ ر ابرای شروع جستجوی اتوماتیک کانالها فشار دهید.
نتیجه: ♦ گزینه لطفاً کمی صبر کنید در صفحه تلویزیون شما بصورت چشمک زن ظاهر می شود.

♦ اولین فرکانس باندهی که یباشد ایستگاه مربوط به آن نمایش داده می شود در حافظه دستگاه ذخیره می شود.
♦ سپس دستگاه وید یودی وی دی کانالهای بعدی را جستجو کرده و این کار را ادامه می دهد.
♦ وقتی که عمل جستجوی اتوماتیک در دستگاه تمام می شود دستگاه وید یودی وی دی بطور اتوماتیک روی اولین برنامه وکانال قرار می گیرد.

◀ تعداد ایستگاههایی که بطور اتوماتیک در حافظه دستگاه وید یودی وی دی ذخیره می شوند بستگی به تعداد کانالهایی دارد که در جستجوی اتوماتیک یافت می شوند.

☞ اگر شما می خواهید که عمل جستجوی اتوماتیک کانالها را زود تر متوقف کنید دکمه RETURN را سه مرتبه فشار دهید تا از منوی آن خارج شوید.

◀ ♦ یکبار که جستجوی اتوماتیک کانالها تمام شد ممکن است بعضی از ایستگاهها بیش از یکبار در حافظه دستگاه ذخیره شده باشند ایستگاههایی را که کیفیت خوب و بهتری دارند انتخاب کنید و آنهایی را که کیفیت خوبی ندارند و لازم نیستند حذف کنید (صفحه بیست و یک را ببینید).





VCR تنظیم پیش فرض ایستگاهها بصورت دستی

اگر شما قبلاً ایستگاهها را به صورت اتوماتیک تنظیم کرده باشید احتیاج ندارید که آنها به صورت دستی تنظیم کنیم.

- ۱ پس از فشار دادن دکمه MENU، دکمه OK یا ► را فشار دهید.
نتیجه: فهرست تنظیم ظاهر می شود.
- ۲ دکمه های ▲، ▼ را فشار دهید تا اختیار Install را انتخاب کنید.
- ۳ دکمه OK یا ► را فشار دهید تا این اختیار را انتخاب کنید.
نتیجه: فهرست Install ظاهر می شود.
- ۴ دکمه های ▲، ▼ را فشار دهید تا گزینه تنظیم بصورت دستی انتخاب شود.
- ۵ دکمه OK را برای تایید انتخاب به صورت دستی فشار دهید.
نتیجه: منوی جدول تنظیمات ایستگاههای تلویزیونی نمایش داده می شود.
- ۶ دکمه های ▲، ▼ را برای انتخاب شماره برنامه مورد نظر فشار دهید.
- ۷ دکمه ► را برای تنظیم پیش فرض این ایستگاه فشار دهید.
نتیجه: منوی تنظیمات دستی نمایش داده می شود.
- ۸ دکمه های ► یا ◀ را برای شروع جستجو فشار دهید.
نتیجه: اولین فرکانس باندهای که پیدا شد ایستگاه مربوط به آن نمایش داده می شود و در حافظه دستگاه ذخیره می شود.
- ۹ دکمه های ▲ یا ▼ را فشار دهید تا عنوان NAME انتخاب شود.
اسم ایستگاه بطور اتوماتیک از سیگنال دریافت شده گرفته می شود.
- ۱۰ برای عوض کردن اسم برنامه یا کانال دکمه ► را فشار دهید.
نتیجه: اولین حرف از اسم کانال چشمک می زند.
- ۱۱ **به... سپس...**
یک حرفی را در اسم ایستگاه انتخاب کنید (حروف-شماره ها یا علائم دیگر).
به روی حرف قبلی یا بعدی بروید.
- ۱۲ **اگر شما... سپس...**
می خواهید که ایستگاه نمایش داده شده را ذخیره کنید
♦ دکمه های ▲ یا ▼ را فشار دهید تا گزینه MFT انتخاب شود.
♦ اگر لازم باشد با فشار دکمه های ► یا ◀ تصویر را تنظیم کنید.
♦ دکمه OK را برای ذخیره ایستگاه فشار دهید.
- ۱۳ نمی خواهید که ایستگاه نمایش داده شده را ذخیره کنید
♦ دکمه های ▲ یا ▼ را فشار دهید تا گزینه CH انتخاب شود.
♦ دکمه های ► یا ◀ را برای رفتن به قسمت جستجوی فرکانسهای باندهای ایستگاههای بعدی فشار دهید.
♦ به شروع مرحله دوازدهم برگردید.
- ۱۴ به عقب برگشته و مرحله ششم و بعد از آنرا تکرار کنید تا ایستگاههای مورد نظر ذخیره شوند.
- ۱۵ برای کامل کردن عملیات دکمه OK را سه مرتبه فشار دهید تا از این منو خارج شوید.

اگر شما ایستگاهها را به صورت اتوماتیک تنظیم کرده باشید احتیاج ندارید که آنها را به صورت دستی تنظیم کنید.

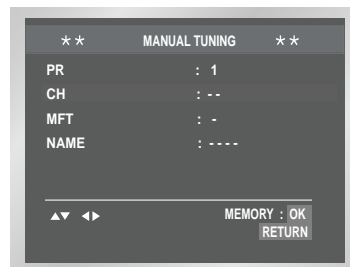
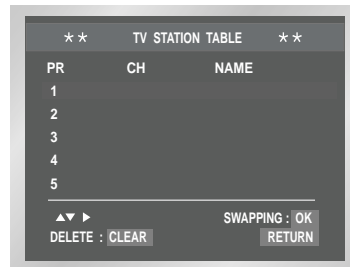



VCR

حذف کردن یک ایستگاه از پیش تنظیم شده

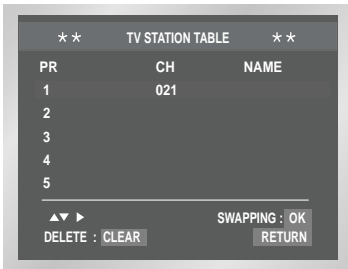
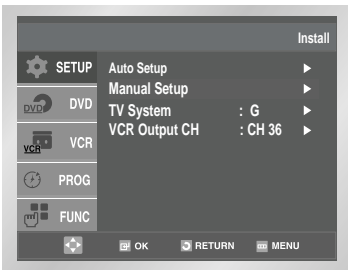
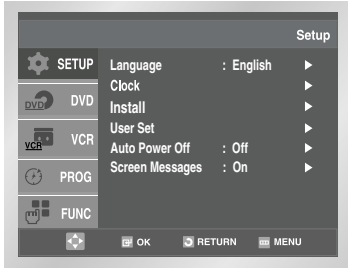

اگر شما یک ایستگاه تلویزیون را ذخیره کرده اید:

♦ و حلاله آن احتیاجی ندارید

♦ آنرا در موقعیت اشتباهی ذخیره کرده اید

شما می توانید آنرا حذف کنید.

۱ پس از فشار دادن دکمه MENU، دکمه OK یا ► را فشار دهید.
نتیجه: فهرست تنظیم ظاهر می شود.

۲ دکمه های ▲، ▼ را فشار دهید تا اختیار Install را انتخاب کنید.

۳ دکمه OK یا ► را فشار دهید تا این اختیار را انتخاب کنید.
نتیجه: فهرست Install ظاهر می شود.

۴ دکمه های ▲، ▼ را فشار دهید تا گزینه تنظیم بصورت دستی انتخاب شود.

۵ دکمه OK را برای تایید این گزینه انتخاب کنید.
نتیجه: منوی جدول تنظیمات ایستگاههای تلویزیونی نما پیش داده می شود.

۶ دکمه های ▲ یا ▼ را فشار دهید تا ایستگاههای پیش فرض مورد نظر تلویزیون انتخاب شوند (PR).

۷ دکمه CLEAR را فشار دهید.

۸ عملیات بعد از مرحله ششم را تکرار کنید تا ایستگاههای مورد نیاز نیستند از حافظه دستگاه شما پاک شوند.

۹ در آخر برای کامل شدن عملیات دکمه RETURN را سه بار فشار دهید تا از این منو خارج شوید.



عوض کردن لیست ایستگاههای پیش فرض VCR

شما می توانید لیست ایستگاههای تلویزیونی را دوباره مرتب کرده و شماره های برنامه های دیگری به ایستگاههایی که برطبق نظر خودتان مرتب کرده اید بدهید.

- ۱ پس از فشار دادن دکمه MENU، دکمه OK یا ► را فشار دهید.
نتیجه: فهرست تنظیم ظاهر می شود.
- ۲ دکمه های ▲، ▼ را فشار دهید تا اختیار Install را انتخاب کنید.
- ۳ دکمه OK یا ► را فشار دهید تا این اختیار را انتخاب کنید.
نتیجه: فهرست Install ظاهر می شود.
- ۴ دکمه های ▲، ▼ را فشار دهید تا گزینه تنظیم بصورت دستی انتخاب شود.
- ۵ دکمه OK را برای تایید این گزینه انتخاب کنید.
نتیجه: منوی جدول تنظیمات ایستگاههای تلویزیونی نمایش داده می شود.
- ۶ دکمه های ▲ یا ▼ را فشار دهید تا ایستگاههای پیش فرض مورد نظر تلویزیون انتخاب شوند.
نتیجه: در این موقع ایستگاه تلویزیون انتخاب شده در صفحه تلویزیون نمایش داده می شود.
- ۷ برای عوض کردن شماره تعیین شده برای یک ایستگاه دکمه OK را در روی دستگاه کنترل از راه دور فشار دهید. (برای مثال، ایستگاه تلویزیون ۱ را از برنامه ۱ به برنامه ۲ عوض کنید)
- ۸ دکمه های ▲ یا ▼ را برای انتخاب موقعیت انتخاب شده فشار داده و با فشار دوباره دکمه OK آنرا عوض کنید.
- ۹ در هنگام کامل کردن، دکمه RETURN را برای خارج از فهرست چهار بار فشار دهید.

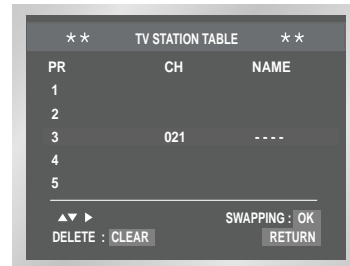
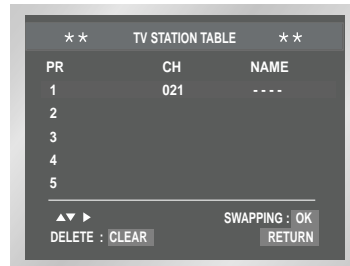
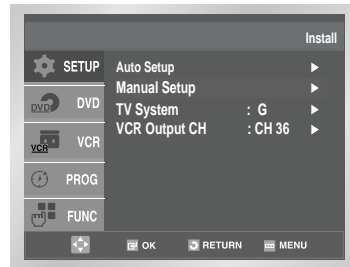



VCR

انتخاب نوع صدای RF خروجی (B/G-D/K)

شما می توانید مد صدای خروجی مطابق با تنظیمات دستگاه تلویزیون خود که به دستگاه ویدیویی شما متصل است تنظیم کنید (B/G-D-K).

۱ پس از فشار دادن دکمه MENU، دکمه OK یا ► را فشار دهید.
نتیجه: فهرست تنظیم ظاهر می شود.

۲ دکمه های ▲، ▼ را فشار دهید تا اختیار Install را انتخاب کنید.

۳ دکمه OK را فشار دهید تا این اختیار را انتخاب کنید.
نتیجه: فهرست Install ظاهر می شود.

۴ دکمه های ▲ یا ▼ را فشار دهید تا اختیار TV System انتخاب شود.

۵ دکمه های ► یا ◀ را برای انتخاب گزینه G یا K فشار دهید.

۶ در آخر برای کامل شدن عملیات دکمه RETURN را سه بار فشار دهید تا از این منو خارج شوید.

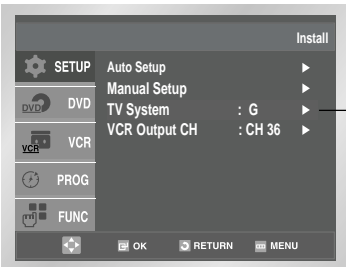
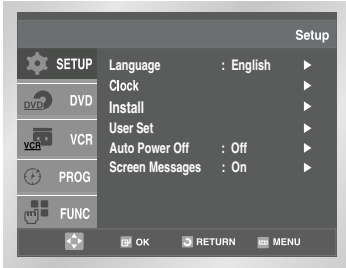

VCR

تنظیم کانال خروجی دستگاه ویدئویی وی دی

تنظیم کانال خروجی دستگاه ویدئویی وی دی در صورتی که تصویر دستگاه شما در اثر تداخل سایر دستگاهها با مشکل مواجه شود و یا نتواند تصویر واضحی پخش کند لازم است که شما کانال خروجی دستگاه ویدئویی وی دی خود را عوض کنید. همچنین شما می توانید دستگاه ویدئویی وی دی خود را با اطلاعات مربوط به فرکانسی که در روی صفحه نمایش نشان داده می شود تنظیم کنید.

۱ پس از فشار دادن دکمه MENU، دکمه OK یا ► را فشار دهید.
نتیجه: فهرست تنظیم ظاهر می شود.

۲ دکمه های ▲، ▼ را فشار دهید تا اختیار Install را انتخاب کنید.

۳ دکمه OK یا ► را فشار دهید تا این اختیار را انتخاب کنید.
نتیجه: فهرست Install ظاهر می شود.

۴ دکمه های ▲، ▼ را فشار دهید تا گزینه VCR Output CH انتخاب شود.

۵ کانال خروجی مورد نظر را (CH21-CH69) با فشار دکمه های ► یا ◀ انتخاب کنید.

→ CH21 → ..CH36 → ..CH69 →

۶ در آخر برای کامل شدن عملیات دکمه RETURN را دو بار فشار دهید تا از این منو خارج شوید.

سپس دوباره تلویزیون خود را تنظیم کنید. (صفحه چهارده را ببینید)

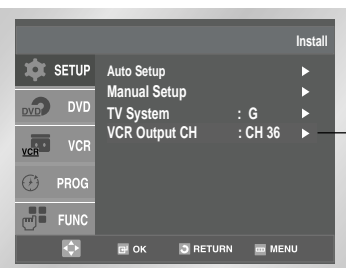
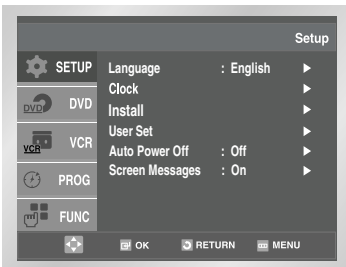



انتخاب مد رنگ VCR

پیش از ضبط یا پخش کردن یک کاست شما بایستی تنظیمات دستگاه را بروی استاندارد قرار دهید.

◆ هنگام پخش یک نوار که با سیستم NTSC ضبط شده دستگاه بطور اتوماتیک سعی می کند تنظیمات رنگ دستگاه را با تلویزیون هماهنگ کند. اگر فقط تلویزیون شما با سیستم PAL کاری کند تنظیمات دستگاه دی وی دی را روی NTPB قرار دهید و اگر تلویزیون شما مالتهی سیستم است و با سیستمهای دیگر نظیر NTSC 4.43 سازگاری دارد تنظیم NT 4.43 را به کار ببرید و ضبط با سیستم NT 4.43 انجام خواهد شد.

۱ پس از فشار دادن دکمه MENU، دکمه OK یا ► را فشار دهید. نتیجه: فهرست تنظیم ظاهر می شود.

۲ دکمه های ▲، ▼ را فشار دهید تا اختیار Install را انتخاب کنید.

۳ دکمه OK یا ► را فشار دهید تا این اختیار را انتخاب کنید. نتیجه: فهرست Install ظاهر می شود.

۴ دکمه های ▲، ▼ را فشار دهید تا گزینه Colour System | انتخاب شود.

۵ دکمه ► را برای انتخاب AUTO فشار دهید → B/W → MESECAM → B/W.

B/W	حالت سیاه و سفید
-----	------------------

۶ در خاتمه و کامل شدن مراحل دکمه RETURN را دوبار فشار دهید تا از این منو خارج گردید.

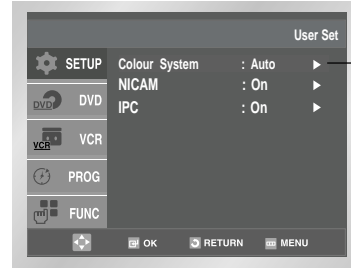
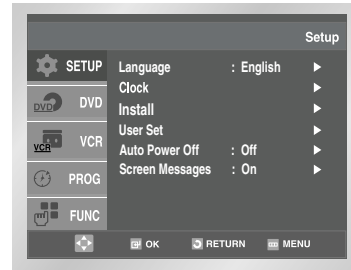

AUTO
PAL
MESECAM
B/W





VCR

NICAM

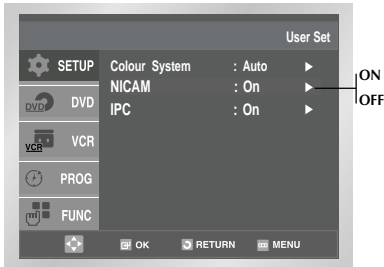
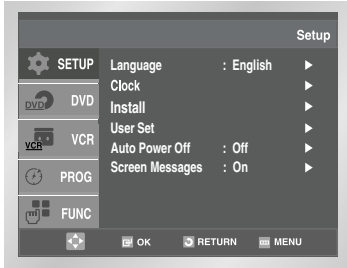

برنامه های NICAM به سه نوع تقسیم می شوند. **NICAM استریو و NICAM منو** و نوع دوزبانه (که شامل بخش انتقال به زبانهای دیگری باشد). برنامه های NICAM همیشه دارای سیستم بخش صدای منوی استاندارد بوده و شما می توانید صدای دلخواه و مورد نظر خود را انتخاب کنید. در این مورد می توانید دبه صفحه سی و چهار مراجعه کنید.

۱ پس از فشار دادن دکمه MENU، دکمه OK یا ► را فشار دهید.
نتیجه: فهرست تنظیم ظاهر می شود.

۲ دکمه های ▲، ▼ را فشار دهید تا اختیار Install را انتخاب کنید.

۳ دکمه OK یا ► را فشار دهید تا این اختیار را انتخاب کنید.
نتیجه: فهرست Install ظاهر می شود.

۴ دکمه های ▲، ▼ را فشار دهید تا گزینه NICAM انتخاب شود.

۵ برای... دکمه OK یا ► را فشار دهید تا...

مد منو گزینه OFF نمایش داده می شود.
از گزینه OFF تنها زمانی استفاده کنید که ضبط صدای منوی استاندارد در طی بخش NICAM از کیفیت کافی و کاملی در دریافت صدای استریو برخوردار نباشد و اشکالاتی داشته باشد.

مد منو گزینه ON نمایش داده می شود.
معمولاً سیستم در حالت ON قرار داده می شود.

۶ در آخر برای کامل شدن عملیات دکمه RETURN را در و بار فشار دهید تا از این منو خارج شوید.



سیستم هوشمند کنترل تصویر VCR

قسمتهای گوناگون سیستم هوشمند کنترل تصویر به شما امکان می دهند تا وضوح تصویر را به طور اتوماتیک بر طبق نظریات و دلخواه خود تنظیم کنید.

- ۱ در حین باز نواخت، دکمه MENU را در کنترل از راه دور فشار دهید. نتیجه: فهرست تنظیم ظاهر می شود.
- ۲ دکمه OK یا ► را فشار دهید. نتیجه: فهرست تنظیم ظاهر می شود.
- ۳ دکمه های ▲، ▼ را فشار دهید تا اختیار تنظیم استفاده کننده را انتخاب کنید.
- ۴ دکمه های OK یا ► را فشار دهید تا این اختیار را انتخاب کنید. نتیجه: فهرست تنظیم استفاده کننده ظاهر می شود.
- ۵ دکمه های ▲ یا ▼ را فشار دهید تا اختیار IPC انتخاب شود.
- ۶ کلیدهای مورد نظر ► یا ◀ را فشار دهید تا IPC (کنترل هوشمند تصویر) را انتخاب کنید (گزینه کنترل هوشمند تصویر) ◀ وقتی که گزینه کنترل هوشمند تصویر روی ON باشد وضوح تصویر بصورت اتوماتیک تنظیم می شود.
- ۷ برای تنظیم وضوح تصویر بطور دستی دکمه ▼ را برای برگرداندن سیستم IPC به حالت خاموش استفاده کنید.
- ۸ دکمه های ► یا ◀ تا زمانی که تصویر دلخواه شما به نمایش در آید به طور مرتب فشار دهید.
- ◀ اگر شما تا ده ثانیه هیچ دکمه ای را ن فشارید منوی تصویر بطور اتوماتیک نادیده می شود.
- ۹ در خاتمه و کامل شدن مراحل دکمه RETURN را دوباره فشار دهید.

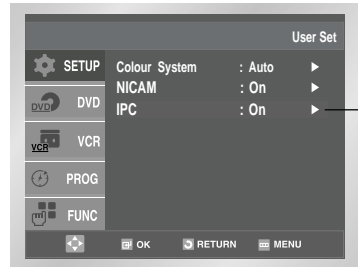
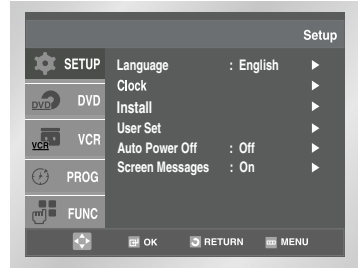

ON
OFF

کنترل تصویر اطلاعاتی (کنترل از راه دور) VCR

قسمتهای گوناگون سیستم هوشمند کنترل تصویر به شما امکان می دهند تا وضوح تصویر را به طور اتوماتیک بر طبق نظریات و دلخواه خود تنظیم کنید.

- ۱ در حین باز نواخت، دکمه IPC را فشار دهید. نتیجه: فهرست PICTURE ظاهر می شود.
- ۲ دکمه ▼ را فشار دهید برای اینکه اختیار IPC را ON و OFF تغییر دهید. ◀ وقتی که حالت کنترل تصویر اطلاعاتی ON است، وضوح سیما به طور اتوماتیک تنظیم می شود.
- ۳ برای تنظیم وضوح به طور دستی، حالت کنترل تصویر اطلاعاتی را OFF انتخاب کنید. ♦ تنظیم تصویر افقی ظاهر می شود.
- ۴ دکمه ► یا ◀ را فشار دهید تا تصویر بر طبق سند شما ظاهر شود. ◀ اگر در ظرف ده ثانیه دکمه را فشار ندهید، فهرست PICTURE به طور اتوماتیک ناپدید می شود.
- ۵ در هنگام کامل کردن، دکمه IPC را دوباره فشار دهید.

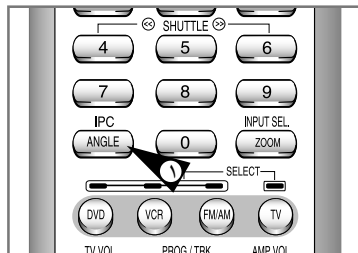



VCR

قطع اتوماتیک جریان برق دستگاه

اگر هیچ سیگنال ورودی وجود نداشته باشد و یا شما هیچ کلیدی را در زمان تعیین شده فشار ندهید اجزای اتوماتیک قطع جریان برق دستگاه دی وی دی شما بطور اتوماتیک خاموش می کند.

۱ دگمه SETUP را در دستگاه کنترل از راه دور فشار دهید.
نتیجه: منوی اصلی نمایش داده می شود.

۲ دگمه های مورد نظر ▲، ▼ را برای انتخاب Option بکار ببرید.

۳ دگمه های OK یا ► را برای انتخاب فاصله ساعتی خاموش اتوماتیک فشار دهید.

→OFF → 1Hour → 2Hour → 3Hour←

۴ در خاتمه و کامل شدن مراحل دگمه RETURN را دوبار فشار دهید تا از این منو خارج گردید.

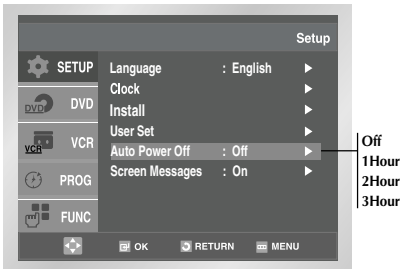
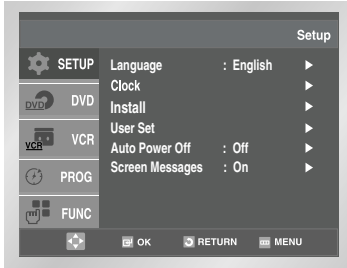

IRAN



اطلاعات صفحه VCR

DVD-VCR بیشترین اطلاعات هم روی آن و هم روی تلویزیون ظاهر می شود.

می توانید انتخاب کنید این اطلاعات را آشکار کنید یا پنهان کنید. (SEARCH، برنامه ریز MENU و عملهای تایمر نمی تواند پنهان شد.)

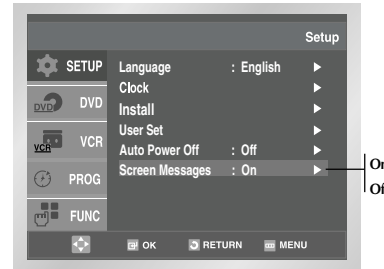

۱ پس از فشار دادن دکمه MENU، دکمه OK یا ► را فشار دهید.
نتیجه: فهرست تنظیم ظاهر می شود.

۲ دکمه های ▲ یا ▼ را فشار دهید تا اختیار Screen Messages انتخاب شود.

۳ برای... دکمه OK یا ► را فشار دهید، تا...

آشکار کردن اطلاعات روی صفحه On ظاهر شود

پنهان کردن اطلاعات روی صفحه Off ظاهر شود

۴ در هنگام کامل کردن، دکمه RETURN را برای خارج از فهرست دو بار فشار دهید.

انتخاب نوع کاست و نواری VCR

برای اینکه زمان سپری شده و زمان باقی مانده در روی دیسک به درستی محاسبه شود شما بایستی نوع دیسکی را که استفاده می کنید تعیین نمایید.

۱ پس از فشار دادن دکمه MENU، دکمه های ▲ ، ▼ را فشار دهید تا انتخاب VCR شود.

۲ دکمه های OK یا ► را فشار دهید.
نتیجه: فهرست VCR Setup ظاهر می شود.

۳ دکمه های ▲ یا ▼ را فشار دهید تا Tape Select انتخاب شود.

۴ دکمه های OK یا ► را بقدری که لازم دارید فشار دهید تا طول کاست درست ظاهر شود .

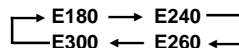

۵ دکمه RETURN را برای خارج از فهرست دو بار فشار دهید.





VCR

سیستم پخش دوباره

شما می توانید دکمه پخش دوباره را برای تکرار فیلم بطور متوالی از ابتدا آنها استفاده کنید.

۱ پس از فشار دادن دکمه MENU، دکمه های ▲، ▼ را فشار دهید تا اختیار VCR را انتخاب کنید.

۲ دکمه های OK یا ► را فشار دهید تا این اختیار را انتخاب کنید. نتیجه: فهرست VCR Setup ظاهر می شود.

۳ دکمه های ▲ یا ▼ را فشار دهید تا اختیار Repeat Play انتخاب شود.

۴ به... دکمه های ► را فشار دهید تا...

پخش دوباره علامت روشن نمایش داده می شود
نمی خواهیم که علامت خاموش نمایش داده می شود
فیلم دوباره پخش شود

۵ در خاتمه و کامل شدن مراحل دکمه RETURN را دوبار فشار دهید تا از این منو خارج گردید.

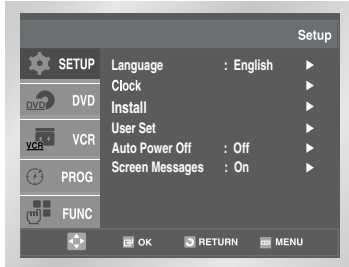

VCR

پخش S-VHS

DVD-VCR اجازه می دهد بتوانید نوارها S-VHS کیفیت مرغوب بازنواخت کنید.

۱ در طی مد پخش S-VHS دکمه منو را فشار دهید.

۲ دکمه های ▲، ▼ را فشار دهید تا اختیار VCR را انتخاب کنید.

۳ دکمه های OK یا ► را فشار دهید تا این اختیار را انتخاب کنید. نتیجه: فهرست VCR Setup ظاهر می شود.

۴ دکمه های ▲ یا ▼ را فشار دهید تا اختیار S-VHS انتخاب شود.

۵ برای دکمه OK یا ► را فشار دهید، تا

پخش کردن ON S-VHS ظاهر شود

پخش نکردن OFF S-VHS ظاهر شود

۶ در هنگام کامل کردن، برای خارج از فهرست دکمه RETURN را دو بار فشار دهید. براگ تماشا کردن نوارهای S-VHS، حالت S-VHS در تنظیمات VCR را ON تغییر دهید.

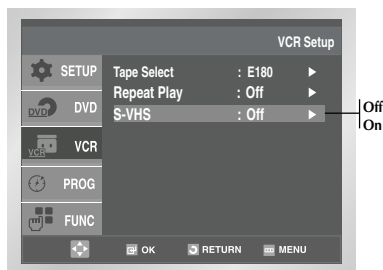



انتخاب سرعت ضبط VCR

شما می توانید یک کاست را در دو سرعت مختلف ضبط کنید

◆ SP (پخش استاندارد)

◆ LP (پخش در مدت طولانی)

در مدت پخش در زمان طولانی

◆ هر کاست در مدت دو برابر طول مدت آن پخش می شود

◆ ضبط کردن با کیفیت کمی کمتر

نمونه	زمان ضبط (به SP)
E-180	صدو هشتاد دقیقه یا سه ساعت
E-240	دویست و چهار دقیقه یا چهار ساعت
E-260	دویست و شصت دقیقه یا چهار ساعت و بیست دقیقه.
E-300	سیصد دقیقه یا پنج ساعت



برای ضبط یک کاست...
دگمه SPEED را در روی دستگاه کنترل
از راه دور فشار دهید تا...

در مد پخش استاندارد SP نشان داده می شود

در مد پخش برای زمان طولانی LP نشان داده می شود

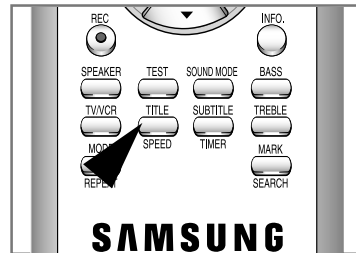



VCR

حفاظت کاست ضبط شده

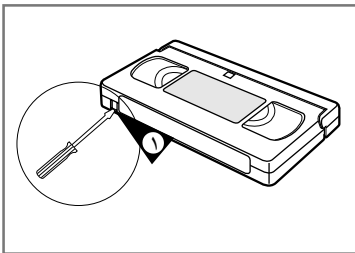

IRAN

کاستهای ویدئو دارای سیستم حفاظتی برای جلوگیری از پاک شدن اتفاقی هستند.
وقتی که این دگمه بیرون باشد شما نمی توانید چیزی بر روی کاست ضبط کنید.

۱ اگر شما می خواهید کاست خود را محافظت کنید این لبه کوچک در کنار آن را بایک پیچ گوهی کوچک بشکنید

۲ برای ضبط دوباره بر روی کاست محافظت شده (که لبه کوچک حفاظتی آن شکسته) آن بخش را با چسب نواری بپوشانید.

VCR

ضبط برنامه بصورت فوری و سریع

پیش از ضبط کردن یک برنامه شما بایستی ایستگاه مورد نظر را در حالت تنظیم پیش فرض قرار دهید (مگر اینکه از دستگاه ویدئو خارجی ضبط کنید) اگر شما این کار را انجام ندادید اید صفحات نوزده و بیست را برای اطلاع بیشتر مطالعه کنید.

۱ تلویزیون را روشن کنید.

۲ برای مشاهده برنامه ای که می خواهید آنرا ضبط کنید دستگاه تلویزیون خود را بر روی کانالی که برای ویدئو دی وی تنظیم شده است قرار دهید. (یا بر روی AV دستگاه که استفاده می شود قرار دهید).

۳ کاست مورد نظر را که می خواهید از روی آن ضبط شود باز کردن دگمه محافظ و باز کردن دکپوش محافظ نوار د پنجگه مخصوص دستگاه قرار دهید
نتیجه: دستگاه ویدئو دی وی بطور اتوماتیک روشن می شود.

۴ شما می توانید انتخاب کنید:
♦ شما می توانید ایستگاهی را که می خواهید از آن ضبط کنید با استفاده از دگمه های برنامه (۸ یا ۷) انتخاب کنید.

یا
♦ از کانالی که از یک منبع گیرنده ماهواره یا ویدئو دیگری استفاده دگمه INPUT SEL می آید.
نتیجه: شماره ایستگاه نشان داده می شود و می توانید برنامه مورد نظر را در صفحه تلویزیون ببینید

۵ شما می توانید سرعت مورد نظر برای ضبط را با فشار دگمه SPEED به دفعات لازم انتخاب کنید (صفحه ۲۰ را ببینید).

۶ دگمه ضبط (●) REC را برای چند ثانیه فشار دهید تا عمل ضبط شروع شود.

نتیجه: نمایشگر ضبط بر روی صفحه تلویزیون و ویدئو دی وی می ظاهر می شود. لیستی از برنامه ها یا فیلم بر روی نوار ضبط می شود. (صفحه ۲۸ را ببینید).

۷ برای متوقف کردن عمل ضبط دگمه ■ را یکبار فشار دهید.

♦ اگر دستگاه ویدئو دی وی شما موقع شروع ضبط کاست را دفع کرده و خارج کند بررسی کنید که دگمه محافظ نوار در حالت درستی قرار گرفته یا موقع باز کردن درپوش نوار آثرابه درستی باز کرده اید (غالباً اگر دگمه محافظ شکسته باشد این وضعیت پیش می آید).
♦ اگر دستگاه شما در حین ضبط به انتهای نوار برسد بطور اتوماتیک به اول برمی گردد.

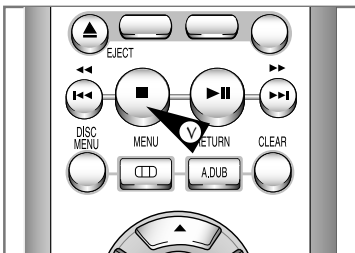
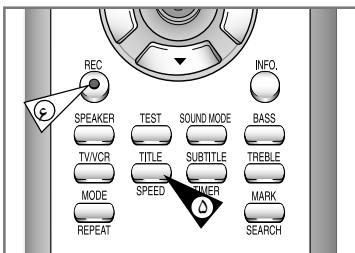
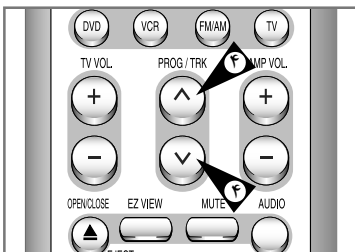



ضبط کردن یک برنامه به وسیله شیوه توقف اتوماتیک

VCR

این عملکرد شمارا قادر می سازد تا نه ساعت از یک برنامه یا برنامه ها را ضبط کنید.

حالت توقف اتوماتیک شما را قادر می سازد که بعد از زمان تعیین شده دستگاه ویدئوسی دی خود را متوقف و خاموش سازید.

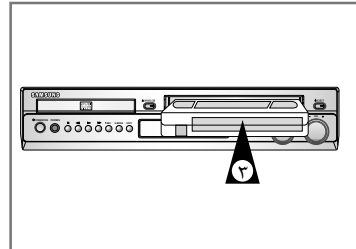

۱ تلویزیون خود را روشن کنید.

۲ برای مشاهده برنامه ای که می خواهید آنرا ضبط کنید دستگاه تلویزیون خود را بر روی کانالی که برای وید یو دی تنظیم شده است قرار دهید. (یا ورودی AV دستگاه که استفاده می شود قرار دهید)

۳ دیسکی را که برنامه روی آن نصب شده در دستگاهتان در محل مخصوص قرار داده و با بطور صحیح با دکمه باز کردن و شش نوار دستگاه آنرا در جای مخصوص خود قرار دهید.
نتیجه: دستگاه دی وی شما بطور اتوماتیکی روشن شده است.

۴ شما می توانید انتخاب کنید:

♦ شما می توانید ایستگاهی را که می خواهید آنرا ضبط کنید با استفاده از دکمه های برنامه (۸ یا ۷) انتخاب کنید

یا
♦ از کابلی که از یک منبع گیرنده ماهواره یا وید یو دی دیگر با استفاده از دکمه INPUT SEL می آید

نتیجه: شماره ایستگاه نشان داده می شود و می توانید برنامه مورد نظر را در صفحه تلویزیون ببینید.

۵ با فشار دادن دکمه SPEED به دفعات مورد نظر سرعت دلخواه را انتخاب کنید. (صفحه هیجده را ببینید).

۶ دکمه ضبط را فشار داده و پایین نگه دارید تا عمل ضبط آغاز شود.
نتیجه: چراغ علامت دهنده ضبط در صفحه تلویزیون و دستگاه دی وی دی نمایان شده و شروع به چشمک زدن می کند که نشان می دهد یک فهرست بر روی نوار ضبط شده است (صفحه بیست و پنج).
و پنج).

۷ دکمه ضبط (●) را چندین بار فشار داده تا زمان ضبط را افزایش دهید.
♦ مدت زمان مورد نظر بین سی دقیقه تا چهار ساعت می باشد
♦ مدت زمان تعیین شده تا نه ساعت قابل افزایش می باشد.
نتیجه: مدت زمان در صفحه تلویزیون نشان داده شده است. برنامه مورد نظر برای مدت تعیین شده ضبط می شود در ایام وقت تعیین شده دستگاه دی وی ضبط کردن را بطور اتوماتیکی متوقف می کند.

۸ اگر شما می خواهید عمل ضبط کردن را پیش از خاتمه آن متوقف کنید دکمه STANDBY/ON را فشار دهید.

اگر نوار در حین ضبط به انتها برسد
♦ عمل ضبط متوقف شده و برق دستگاه قطع می شود.

این عملکرد در ضبط DVD موجود نیست.

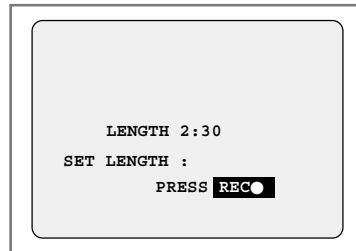
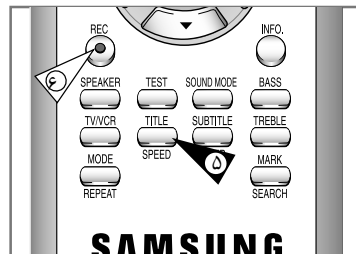
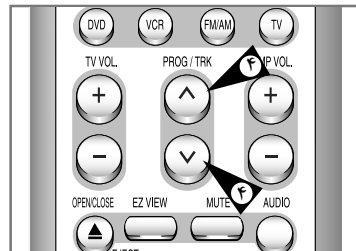



VCR

استفاده از عملکرد تایمر برای تنظیم برنامه ها

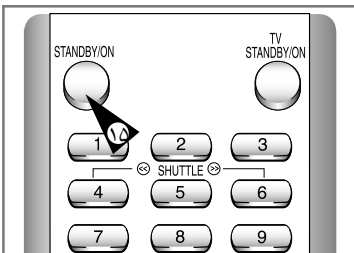
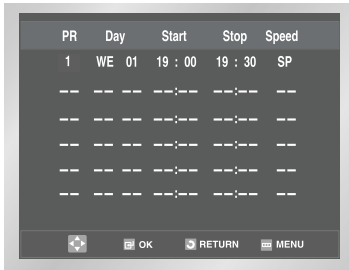

سیستم برنامه ریزی تایمر دستگاه به شما امکان می دهد که دستگاه ویدئویی وی دی خود را برای ضبط برنامه ها یک ماه پیش از پخش آنها برنامه ریزی کنید. بیش از شش برنامه می توانند در حافظه دستگاه از قبل برای ضبط جایگزین و تنظیم شوند.

قبل از پیش تنظیم دستگاه برای ضبط بررسی کنید که تاریخ و زمان دستگاه درست تنظیم شده باشد.

- ۱ کاست را در دستگاه قرار داده و دکمه TIMER را در روی دستگاه کنترل از راه دور فشار دهید.
- نتیجه: برنامه تایمر در صفحه نمایش نشان داده می شود.
- ۲ دکمه ▶ را برای انتخاب نوع ورودی فشار دهید
- ۳ ایستگاه مورد نظر را با فشار دکمه های ▲، ▼ انتخاب کنید.
- ۴ دکمه ▶ را برای انتخاب روز ضبط برنامه انتخاب کنید.
- ۵ با فشار دکمه های ▲ یا ▼ روز مورد نظر را برای ضبط انتخاب یا عوض کنید.
- ۶ دکمه ▶ را برای انتخاب ساعت شروع ضبط انتخاب کنید
- ۷ ساعت و زمان لازم مورد نظر برای ضبط برنامه ها را با فشار دکمه های ▲ یا ▼ انتخاب کنید.
- ۸ دکمه ▶ را برای انتخاب دقیقه ها انتخاب کنید.
- ۹ دقیقه های مورد نظر را با فشار دکمه های ▲ یا ▼ انتخاب کنید.
- ۱۰ با فشار دکمه ▶ ساعت توقف ضبط را انتخاب کنید.
- ۱۱ زمان توقف ضبط را مانند عملیات انتخاب ساعت شروع ضبط با فشار دکمه های ▲ یا ▼ انتخاب کنید.
- ۱۲ دکمه ▶ را برای انتخاب سرعت ضبط انتخاب کنید.
- ۱۳ دکمه های ▲ یا ▼ را برای انتخاب سرعت های ضبط مانند SP (سرعت پخش استاندارد) و LP (سرعت طولانی پخش) و AUTO (سرعت اتوماتیک پخش) فشار دهید.
- ۱۴ وقتی که کار شما تمام شد دکمه RETURN را فشار دهید.
- ۱۵ دکمه STANDBY/ON را برای فعال کردن تایمر فشار دهید.
- نتیجه: پیش از شروع ضبط دستگاه ویدئویی وی دی زمان لازم و زمان باقی مانده در روی کاست را مقایسه و برای ضبط برنامه ریزی می کند.

انتخاب سرعت اتوماتیک نوار... عملکرد انتخاب سرعت اتوماتیک نوار زمان تایمر و مدت زمان باقی مانده در روی نوار که در دستگاه گذاشته شده را مقایسه و برای ضبط برنامه ریزی می کند. اگر نوار گذاشته شده در دستگاه نوار مناسب با تایمر دستگاه برای ضبط در حالت اتوماتیک نباشد دستگاه ویدئویی وی دی بطور اتوماتیک به حالت زمان ضبط طولانی LP برای ضبط کامل برنامه در می آید.





بررسی پیش تنظیمات ضبط

VCR

شما می توانید پیش تنظیمات ضبط را بر طبق نکات زیر بررسی کنید:

- ◆ وقتی که شما پیش تنظیمات دستگاه وید یو دی وی دی را تمام کرده اید.
- ◆ اگر شما فراموش کرده اید که کدام برنامه را ضبط کنید.

۱ دگمه TIMER را در روی دستگاه کنترل از راه دور فشار دهید.
نتیجه: برنامه تایمر در صفحه نمایش نشان داده می شود.

۲ دگمه های ▲ یا ▼ را برای انتخاب برنامه مورد نظر فشار دهید.

۳ دگمه های ▲، ▼، یا ◀، ▶ را برای انتخاب و تغییر مقدار بر لازم فشار دهید. برای جزئیات بیشتر به صفحه قبلی مراجعه کنید

۴ در خاتمه دگمه RETURN را دوبار فشار دهید.

PR	Day	Start	Stop	Speed
1	WE 01	19 : 00	19 : 30	SP
---	---	---	---	---
---	---	---	---	---
---	---	---	---	---
---	---	---	---	---

⊕ OK RETURN MENU



حذف یک برنامه از پیش تنظیم شده

VCR

شما می توانید هر کدام از برنامه ها را بر طبق نکات زیر حذف کنید:

- ◆ در صورت اشتباه بودن آنها
- ◆ در صورت عدم نیاز به آنها

۱ دگمه TIMER را در روی دستگاه کنترل از راه دور فشار دهید.
نتیجه: برنامه تایمر در صفحه نمایش نشان داده می شود.

۲ برنامه ای را که می خواهید حذف کنید با فشار دگمه های ▲ یا ▼ انتخاب کنید.

۳ دگمه CLEAR را برای حذف برنامه فشار دهید.
نتیجه: همه اطلاعات مربوط به ضبط برنامه حذف شده و برنامه پخش شده ضبط نخواهد شد.

۴ در خاتمه دگمه RETURN را دوبار فشار دهید.

PR	Day	Start	Stop	Speed
1	WE 01	19 : 00	19 : 30	SP
---	---	---	---	---
---	---	---	---	---
---	---	---	---	---
---	---	---	---	---

⊕ OK RETURN MENU

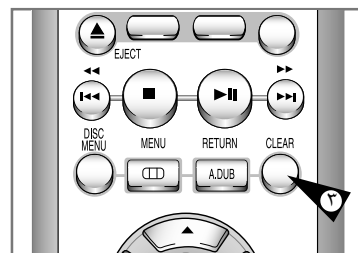



VCR

پخش کردن یک دیسک

این عملکرد دستگاه به شما امکان می دهد تا یک دیسک از پیش ضبط شده را پخش کنید

۱ تلویزیون و دستگاه دی وی دی خود را روشن کنید.

۲ یک دیسک را در دستگاه خود قرار دهید تا پخش شود. اگر دکمه روی دستگاه در حالت کشیده باشد بایستی دکمه (▶||) برای پخش شدن دیسک را فشار دهید و در سایر موارد دیسک بطور اتوماتیک شروع به پخش شدن می کند.

وقتی که یک دیسک در دستگاه قرار داده می شود موقعیت نوار به طور اتوماتیکی به وضعیت مناسب برمی گردد تا بطور مناسب و آسانی پخش شود. (تراک بندی اتوماتیک دیجیتالی). وقتی که موقع پخش یک دیسک به آخر آن می رسد دیسک

سپس فشار دهید...

۳ به...

متوقف کردن عمل پخش ■ یعنی STOP را

خارج کردن دیسک از دستگاه ▲ سپس دکمه EJECT را فشار دهید

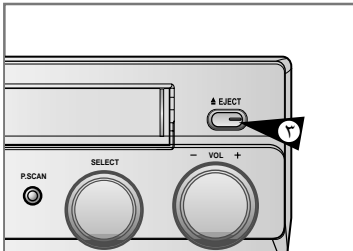
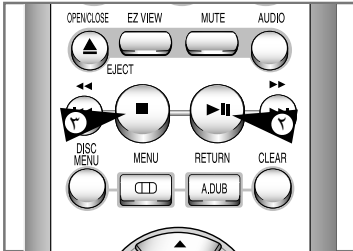

VCR

تنظیم تصویر دستگاه بصورت دستی

ابزارهای تنظیم تصویر به شما امکان می دهند که تصویر دستگاهتان را بصورت دستی برای رسیدن به بهترین وضوح تصویر انجام دهید.

وقتی که صداها و یا خطهای غیرعادی در حین پخش تصویر ظاهر می شوند تنظیم تصویر دستگاه را به صورت دستی با فشار دکمه های TRK (۸ یا ۷) تا رسیدن به بهترین وضوح تصویر انجام دهید.

نتیجه: ♦ منوی تراکها ظاهر می شوند

♦ تصویر تنظیم می شود.

♦ وقتی که دکمه را رها می کنید منوی تراکها ناپدید می شود.

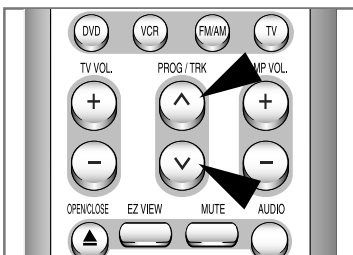



VCR انتخاب فرم صدای خروجی

شما می توانید فرم صدای خروجی به وسیله بلندگوها و خروجیهای AV را انتخاب کنید. انتخابهای فوق امکان پذیر می باشند.

انتخاب	توصیف و تشریح
چپ	برای شنیدن صدای کانال سمت چپ بصورت های فی استفاده شده است.
راست	برای شنیدن صدای کانال سمت راست بصورت های فی استفاده شده است.
مخلوط	برای شنیدن صدای کانالهای معمولی و صدای مخلوط بصورت های فی استفاده شده است.
یکی-تک	برای شنیدن صدای کانالهای معمولی و صدای بصورت مونو استفاده شده است.
چپ و راست	برای شنیدن صدای بصورت استریو بصورت های فی در کانالهای چپ و راست استفاده شده است.

هنگام پخش نوارهای ضبط شده در حالت های فی، حالت صدا بعد از پنج ثانیه از حالت مونو به حالت های فی عوض می شود.

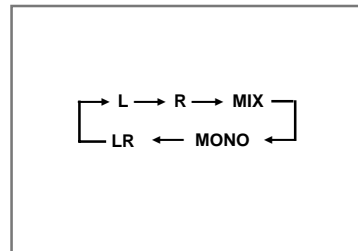
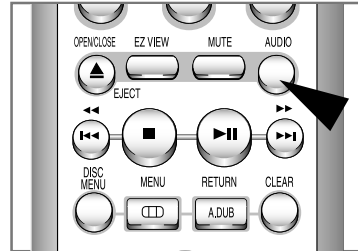

برای انتخاب فرم صدا دکمه AUDIO را روی دستگاه کنترل از راه دور در حین پخش فشار دهید تا انتخاب مورد نظر لازم نمایش داده شود.

VCR پخش دیسک در حالت آرام

شما می توانید دیسک را در حالت آرام پخش کنید.

در موقع پخش دیسک در حالت آرام هیچ صدایی شنیده نمی شود.

- فشار دهید:
 - برای شروع پخش برنامه دیسک دکمه STILL را فشار دهید.
 - دکمه STILL را یک یا چندین بار برای رسیدن به فرم STILL فشار دهید.
 - دکمه STILL را برای شروع پخش در حالت آرام فشار دهید.
 - فشار دکمه های STILL یا STILL را برای چندین بار میزان سرعت دستگاه را افزایش یا کاهش می دهد.
 - برای برگشت به سرعت نرمال دکمه STILL را دوبار فشار دهید.

- وقتی که دستگاه در حالت پخش آرام است ممکن است تداخل تصویر ایجاد شود. فشار دکمه TRK (8 یا 7) می تواند این حالت را کاهش دهد.

- وقتی که شما از حالت حرکت آرام دستگاه برای مدت بیش از پنج دقیقه استفاده کنید دستگاه دی وی شما به صورت اتوماتیک از خراب شدن اجزا و قسمت های دستگاه شما جلوگیری می کند.
- دیسک
- هدهای ویدیو

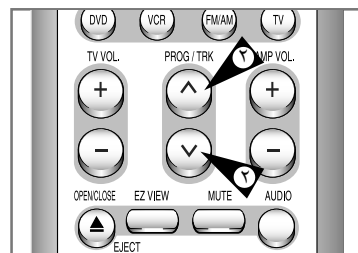
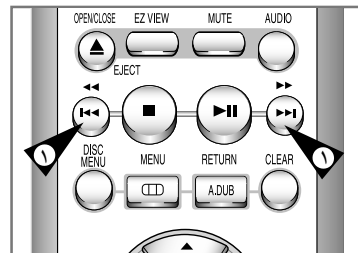



VCR

پخش همزمان درس‌رعت‌های مختلف

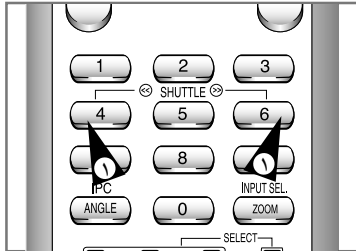

شما می‌توانید از حالت پخش درس‌رعت‌های مختلف برای عملکرد پنجره ای تا نه برابرسرعت معمولی استفاده کنید.

مثال: شما می‌خواهید تکنیک‌های یک فردورزشکار را حرکت به حرکت مشاهده کنید.

حالت عملکرد پنجره ای در روی دستگاه کنترل از راه دور این امکان را برای شما فراهم می‌آورد.

هنگام پخش همزمان درس‌رعت‌های مختلف هیچ صدایی شنیده نمی‌شود.

۱ فشار دهید:

دگمه **||** در حین پخش

دگمه **▶▶** را برای حرکت دیسک به عقب فشار دهید

دگمه **◀◀** را برای حرکت دیسک به جلو فشار دهید

۲ هر موقع که دگمه شاتل را فشار دهید سرعت دستگاه طبق توضیح فوق تغییر می‌کند.

REVERSE PLAY X9	REVERSE PLAY X5	REVERSE PLAY X3	STILL	SLOW MOTION X1/10	SLOW MOTION X1/5	PLAY	PLAY X3	PLAY X5	PLAY X9
-----------------------	-----------------------	-----------------------	-------	-------------------------	------------------------	------	------------	------------	------------



جستجوی همزمانیهای بخصوص

VCR

هرموقع که شما یک دیسک رادردستگاه ویدئویی دی وی خود ضبط می کنید یک فهرست بطور اتوماتیکی بر روی آن به هنگام ضبط کپی می شود.

عملکرد جستجو به شما امکان می دهد که سریعاً طبق فهرست مخصوص دیسک به جلو یا عقب حرکت دهید. بر طبق جهت حرکت انتخاب شده فهرستها بصورت زیر شماره گذاری می شوند.

غیره.	زمان قبلی	زمانی که دیسک پخش شده	زمان بعدی پخش	غیره.
	۱	۲	۳	۴

این ویدئوسی دی از سیستم فهرست استاندارد استفاده می کند (VISS) در نتیجه آن هر فهرست علامت گذاری شده رابه وسیله ویدئوسی دی های دیگر را که از این سیستم استفاده کرده اند تشخیص می دهد و همینطور سیستم فهرست این دستگاه به وسیله سیستمهای دیگر تشخیص داده می شوند.

Go To (به ۰۰:۰۰:۰۰) Stop

از این عمل استفاده کنید هنگامی که می خواهید ساعت شمار ۰۰:۰۰:۰۰ در کاست جستجو کنید. دکمه CLEAR را فشار دهید در نقطه ای که ساعت شمار به ۰۰:۰۰:۰۰ تنظیم کنید. VCR می خواهد عقب یا جلو برگرداند جستجو کنان برای نقطه ساعت شمار ۰۰:۰۰:۰۰، بعداً به طور اتوماتیک در همان نقطه توقف می شود.

۱ پس از فشار دادن دکمه SEARCH، دکمه های ▲ یا ▼ را فشار دهید تا اختیار (۰۰:۰۰:۰۰) Go To انتخاب شود.

۲ دکمه OK یا ► را فشار دهید.

End (جستجوی پایان)

از این عمل استفاده کنید هنگامی که می خواهید نقطه خالی را برای ضبط برنامه در کاست جستجو کنید. VCR می خواهد جلو برگرداند جستجو کنان برای نقطه خالی، بعداً به طور اتوماتیک در همان نقطه متوقف می شود. اگر VCR به پایان نوار برسد در حین جستجوی پایان، نوار بیرون می آورد.

۱ پس از فشار دادن دکمه SEARCH، دکمه های ▲ یا ▼ را فشار دهید تا اختیار جستجوی پایان (End Search) انتخاب شود.

۲ دکمه OK یا ► را فشار دهید.

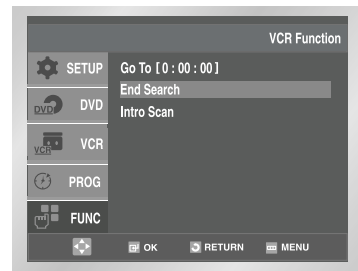
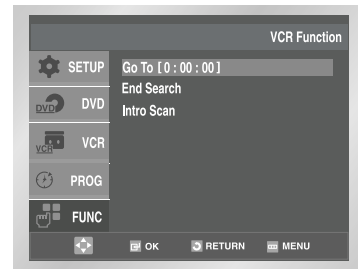
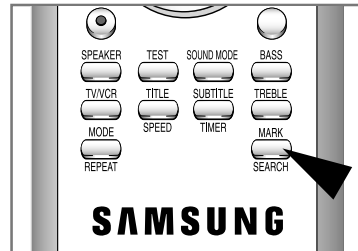



VCR

جستجو برای همزمانیهای بخصوص

Intro Scan (معرفی اسکن)

۱ پس از فشار دادن دکمه SEARCH، دکمه های ▲ یا ▼ را فشار دهید تا اختیار Intro Scan (معرفی اسکن) انتخاب شود.

۲ دکمه OK یا ► را فشار دهید.

۳ دکمه های ►► یا ◀◀ را مربوط به جایی که برنامه خواسته شما در آنجا قرار دارد فشار دهید.

۴ وقتی که مارک شاخص پیدا می شود، DVD-VCR می خواهد نوار را در مدت ۵ ثانیه بازنواخت کند. پس از آن، به جستجوی مارک شاخص بعدی ادامه می دهد.

۵ اگر بخواهید نوار را از شاخص خصوصی، فقط دکمه ►► را فشار دهید.

Index Skip Search (جستجوی خیز شاخص)

این عمل کمک می کند شما می توانید نوار را تا نقطه خصوصی جلو / عقب برگردانید. مثلاً شما ۳ تا برنامه مختلف در نوار ضبط کرده اید و تا آغاز نوار عقب برگردانده اید، بوسیله این عمل، می توانید به طور مستقیم تا نقطه آغاز برنامه ۲ برسید فقط از طریق فشار دادن دکمه SEARCH.

۱ پس از فشار دادن دکمه SEARCH، دکمه های ▲ یا ▼ را فشار دهید تا اختیار Intro Scan (معرفی اسکن) انتخاب شود.

۲ دکمه OK یا ► را فشار دهید.

۳ دکمه های ►► یا ◀◀ را بیش از دو بار فشار دهید. این شما را به طور مستقیم به آغاز برنامه خواسته شما می برد.

۴ این جستجوی شاخص می تواند جلو (دکمه ►► را فشار دهید) یا عقب (دکمه ◀◀ را فشار دهید) برود. (►► +۰۲...۰۰ -۰۲ ◀◀)

۵ فقط دکمه ►► یا ◀◀ را برای لغو جستجوی شاخص فشار دهید.

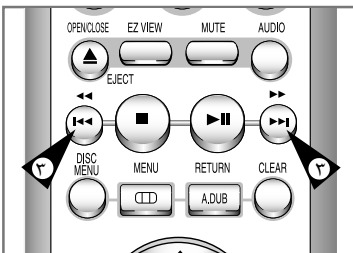
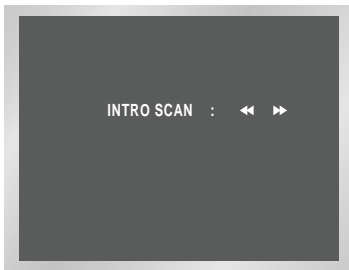
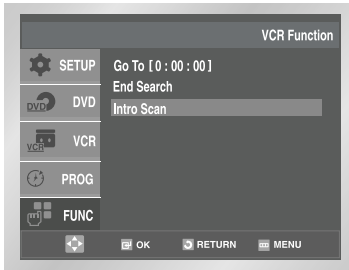



استفاده از شماره گر و اندازه گیر نواریادیسک

VCR

شماره گر نواری

- ◆ زمان سپری شده و زمان پخش و ضبط را بر حسب ساعت / دقیقه / ثانیه نشان می دهد
- ◆ وقتی که دیسک در دستگاه قرار می گیرد آن باید صفر شود.
- ◆ به شما امکان می دهد که زمان شروع هر قسمت را بسازدگی بدست آورید.

برای اینکه زمان سپری شده و زمان باقی مانده در روی دیسک به درستی محاسبه شود شما بایستی نوع دیسکی را که استفاده می کنید تعیین نمایید.

۱ یک دیسک را در دستگاه ویدئوسی دی خود قرار دهید.

- ۲ برای اینکه در آغاز، ساعت شمار نوار را به صفر تنظیم کنید:
- ◆ دکمه INFO را برای آشکار شدن ساعت شمار دو بار فشار دهید.
 - ◆ دکمه CLEAR را فشار دهید وقتی که می خواهید ساعت شمار نوار را به صفر تنظیم کنید.

- ۳ وقتی که شما آماده هستید
- ◆ شروع پخش یا ضبط
 - ◆ دکمه ■ را فشار دهید
 - ◆ دکمه ► یا ◀ را برای حرکت سریع به جلو یا عقب در زمان لازم برای صفر کردن کنتور فشار دهید.

بعضی اطلاعات مربوط به دستگاه ویدئوسی دی می توانند در روی صفحه تلویزیون نمایش داده شوند (مگر اینکه آنها را بامد OSD غیرفعال کرده باشید. اشاره به صفحه هیجده) دکمه INFO را فشار دهید.

- ◆ برای اینکه سیستم شما وضعیت فعلی دستگاه شماره برنامه ها سرعت ضبط تاریخ زمان و وضعیت کنتور را نشان بدهد.
- ◆ دوبار فشار دادن آن فقط کنتور را نشان می دهد.
- ◆ سه بار فشار دادن آن زمان باقی مانده در روی دیسک را نشان می دهد
- ◆ چهار بار فشار دادن آن صفحه نمایش را پاک می کند.

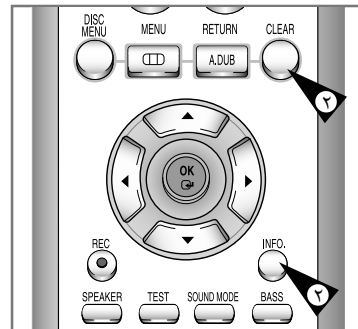
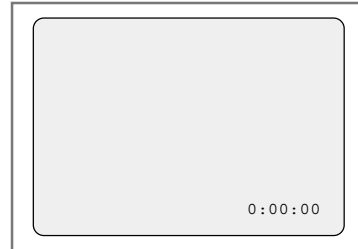



VCR

چگونگی وصل کردن کابل مخصوص ویدیو / ادیو (RCA)

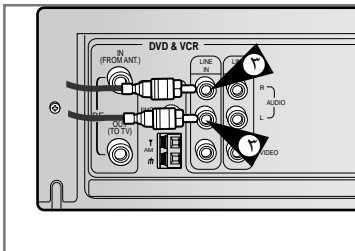
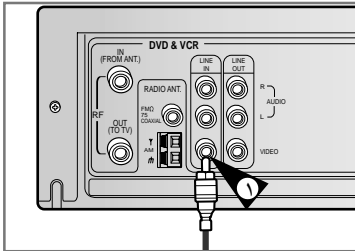

اگر در وسایل دیگر صوتی و تصویری شما خروجیهای لازم وجود داشته باشد شما می توانید آنها را به دستگاه ویدیو دی خود ارتباط دهید

مثالها: ♦ شما می خواهید که از یک کاست ویدیو توسط دستگاه ویدیو دیگری تهیه کنید.

♦ شما می خواهید که از یک دوربین دیجیتال فیلمی بخش یا از تصاویر آنها کپی تهیه کنید.

♦ دقت کنید که هم تلویزیون و هم دستگاه ویدیو دی ویدی پیش از اتصال کابلها خاموش باشند.

۱ یک سر کابل ویدیو/ادیو RCA را به سوکت ویدیو در جلودستگاه ویدیو دی ویدی وصل کنید.

۲ انتهای دیگر کابل ویدیو/ادیو را به سوکت مناسب در سیستم دیگر (دستگاه ویدیو سی دی یا دوربین دیجیتال) وصل کنید.

۳ انتهای دیگر کابل صدای RCA را به سوکت AUDIO در پانل جلودستگاه ویدیو دی ویدی وصل کنید.

◀ دقت کنید که کد علامت رنگی را برای کانالهای چپ و راست رعایت کنید.

۴ انتهای دیگر کابل مخصوص صدای را به سوکت خروجی مناسب در سیستمهای دیگر (ویدیو سی دی یا دوربین دیجیتال) وصل کنید.



ضبط از دستگاه وید یو سی دی یا دوربین دیجیتال دیگر

VCR

شما می توانید یک کاست را از منبع وید یو سی دی دیگر مانند وید یو سی دی یا دوربین دیجیتال به دستگاه وید یو سی دی خود ضبط کنید.

این کار برخلاف قانون حق کپی است که از یک کاستی که با قانون حق کپی تهیه شده ضبط گردیده است بدو اجازه صاحبان اصلی آنها و بدون رعایت قانون حق کپی کاستی را ضبط یا کپی کنید.

۱ کابل های صوتی و تصویری RCA را از دستگاه وید یو سی دی که می خواهید کاستی را کپی کنید به سوکت های مورد نظر در پانل عقب دستگاه وید یو سی دی خود همانطور که در صفحه ۱۲ نشان داده شده وصل کنید.

۲ یک کاست خالی در دستگاه وید یو سی دی خود قرار دهید.

۳ یک کاست از قبل ضبط شده را در دستگاه وید یو سی دی دیگر قرار دهید. (دستگاه وید یو سی دی یا دوربین دیجیتال).

۴ دکمه INPUT SEL را برای انتخاب ورودی مناسب از دستگاه وید یو سی دی وید یو سی دی فشار دهید: INPUT SEL برای ورودی RCA.

۵ کاستی را که می خواهید از روی آن کپی تهیه کنید پخش کنید.

۶ دکمه REC (●) را برای شروع ضبط در دستگاه وید یو سی دی وید یو سی دی خود برای مدت چند ثانیه فشار دهید.

۷ وقتی که شما کار ضبط را تمام کردید دکمه ■ را هم در دستگاه وید یو سی دی وید یو سی دی دستگاه وید یو سی دی خود فشار دهید.

اگر شما می خواهید که در حین پخش کاست آنرا تماشا کنید بطریق زیر عمل کنید:

◆ دستگاه وید یو سی دی شما بایستی مطابق معمول به تلویزیون وصل شده باشد (برای جزئیات بیشتر صفحه ده را ببینید).

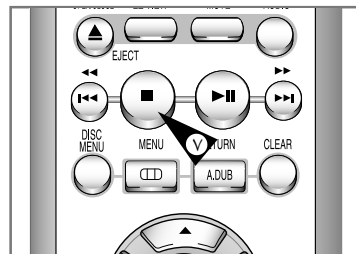
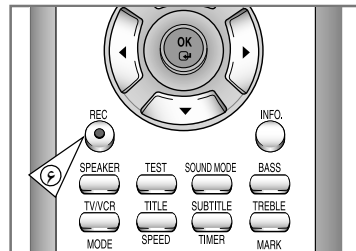
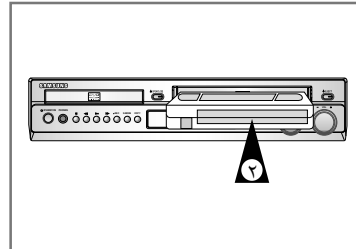



VCR

تعویض و جایگزینی صدای یک کاست از پیش ضبط شده

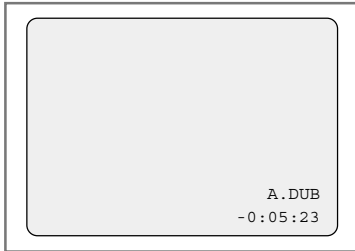
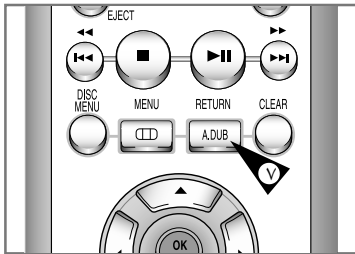
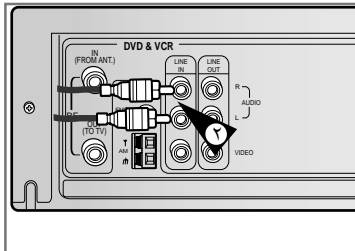
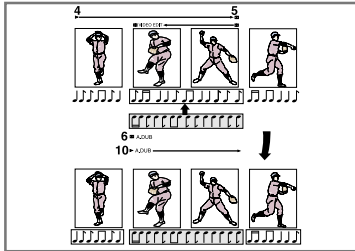

- با عملکرد تعویض و جایگزینی صدا شما می توانید صدای قبلی ضبط شده در کاست را پاک کرده و تراک صدای جدیدی را به جای آن ضبط کنید.
- ♦ یک سی دی یا دی وی
 - ♦ یک میکروفون که به سیستم صوتی وصل شده است
 - ♦ یک ضبط صوت

محدودیت:

تنها تراک صداهای همخوان و معمولی می تواند جایگزین صدای قبلی بشود. (تراک صدای معمولی).

۱ کابل صدای RCA به سوکت خروجی مناسب در دستگاه صوتی وصل کنید (برای مثال یک ضبط صوت).

۲ انتهای دیگر کابل صدای RCA را به رابط های ورودی صدا (چپ و راست) در عقب DVD-VCR متصل کنید.

۳ یک کاست از پیش ضبط شده را که می خواهید تراک صدای آنرا جایگزین کنید در دستگاه ویدئو دی وی دی II قرار داده و دکمه را برای شروع پخش فشار دهید.

۴ برای یادکردن محلی که می خواهید صدا در آنجا جایگزین شود با اشاره به دکمه ► مشخص کنید و با فشار کلمه CLEAR کنترلر دستگاه را روی صفر قرار دهید.

۵ برای جستجوی صدایی که باید جایگزین شود در حین جایگزینی صدا دکمه ◀ را فشار دهید.

۶ دکمه ► را فشار دهید.
دکمه ► یکبار دیگر برای رفتن به حالت STILL فشار دهید.

۷ دکمه A.DUB را فشار دهید.
نتیجه: دستگاه ویدئو دی وی دی شما در حالت جایگزینی صدا خواهد بود.

۸ در دستگاه صوتی محلی را که در کاست که می خواهید صدا را از آنجا جایگزین کنید انتخاب کرده و پخش کنید.
مثال: تراک صدایی که می خواهید روی کاست ضبط کنید.

۹ وقتی که شما آماده شدید:
♦ پخش را از سیستم صوتی شروع کنید
♦ دکمه REC (●) در روی دستگاه کنترل از راه دور فشار دهید.
نتیجه: تراک صدا روی کاست از پیش ضبط شده جایگزین خواهد شد.

۱۰ جایگزینی صدا وقتی متوقف خواهد شد که کنترلر دستگاه به صفر برسد.

◀ برای شنیدن صدای جدید و صدای اولیه بصورت مخلوط با یکدیگر دکمه AUDIO را در روی دستگاه کنترل از راه دور فشار دهید تا علامت MIX در روی صفحه نمایش داده شود. (صفحه سی و چهار را ببینید)





استفاده از دکمه های تلویزیون در روی دستگاه کنترل از راه دور VCR

دستگاه کنترل از راه دور دستگاه ویدئو وی دی شما با دستگاههای تلویزیون سامسونگ و سایر دستگاههای سازگار با آن کار می کند.

برای تعیین اینکه یک دستگاه تلویزیون با دستگاه وی دی شما سازگار است یا نه دستورات زیر را انجام دهید.

- ۱ تلویزیون خود را روشن کنید.
 - ۲ دستگاه کنترل از راه دور خود را به طرف تلویزیون خود بگیرید.
 - ۳ دکمه TV را پایین نگه داشته و در رقم کد مطابق با مارک سیستم تلویزیون خود با فشار دادن دکمه های اعداد به دستگاه کنترل از راه دور وارد کنید.
- سیستم مخصوص و یا دستگاههای سازگار:

کد	ها	کد	ها
SAMSUNG	۰۱ تا ۰۶	PHILIPS	۰۲ ، ۲۰ ، ۲۲
AKAI	۰۹ ، ۲۳	SABA	۱۳ ، ۱۴ ، ۲۲ تا ۲۴
GRUNDIG	۰۹ ، ۱۷ ، ۲۱	SONY	۱۵ ، ۱۶
LOEWE	۰۲	THOMSON	۱۳ ، ۱۴ ، ۲۴
PANASONIC	۰۸ ، ۲۳ تا ۲۷	TOSHIBA	۰۷ ، ۱۶ تا ۱۹ ، ۲۱

نتیجه: اگر تلویزیون شما با دستگاه کنترل از راه دور سازگار باشد آن خاموش می شود و آن برای کار با این دستگاه کنترل از راه دور طرح ریزی شده است.

اگر تلویزیون شما کدهای مختلفی را قبول کند سعی کنید که هر کدام را که با سیستم شما کار می کند مناسب است برگزینید.

وقتی که شما باتریهای دستگاه کنترل از راه دور را عوض می کنید شما بایستی دوباره با وارد کردن کدهای دستگاه را مطابق دستورالعمل گفته شده برنامه ریزی کنید.

شما می توانید تلویزیون را با استفاده از دکمه های زیر کنترل کنید.

دکمه	عملکرد و کاربرد
1 STANDBY/ON	برای روشن و خاموش کردن تلویزیون و دستگاه ویدئو وی دی استفاده میشود.
2 TV or VCR	برای اتصال و ارتباط بین تلویزیون و ویدئو وی دی استفاده میشود.
3 INPUT SEL.	برای انتخاب منبع ورودی برای دستگاه استفاده میشود.
4 VOL + or -	برای تنظیم ولوم صدای تلویزیون استفاده میشود.
5 PROG/TRK (8 یا 7)	برای انتخاب برنامه های مورد نظر استفاده میشود.
6 TV MUTE	برای صامت کردن و یا خاموش کردن صدای دستگاه استفاده میشود.

عملکردهای دیگر بطور مناسبی با تلویزیونها کار نخواهند کرد. اگر شما در استفاده از این روش با مشکلاتی مواجه شدید مستقیماً از دستگاه کنترل از راه دور خود تلویزیون استفاده کنید.

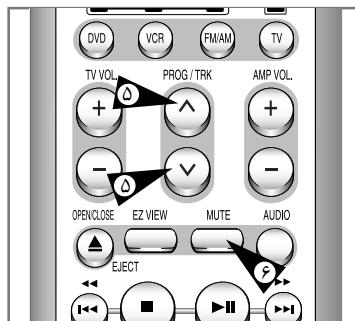
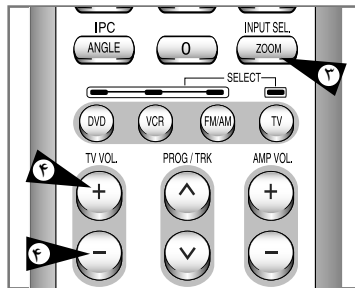
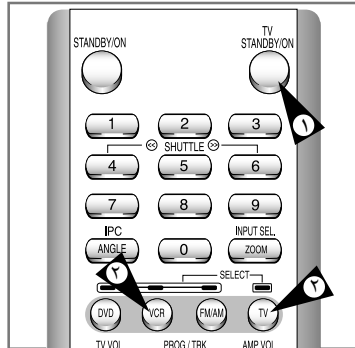



DVD

انتخاب یک ارتباط

موارد ذیل مثالهایی از ارتباطات معمولی که برای اتصال دستگاه ویدئو دی وی با تلویزیون یا دستگاه صوتی و تصویری دیگر کار می رود نشان می دهد. این ارتباطات تنها برای دستگاههای دی وی امکان پذیر است و دستگاههای ویدئو سی دی نمی توانند این قبیل ارتباطات را داشته باشند

IRAN

ارتباط با یک تلویزیون

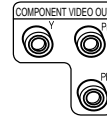
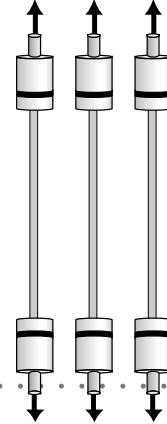
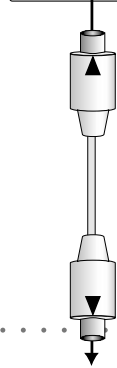
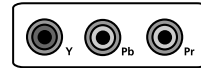
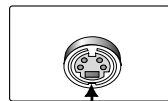

سوکت S-VIDEO

یا

سوکت خروجی صدای دیجیتالی





تنظیم قابلیت‌های زبانهای خارجی

DVD

چنانچه زبان زیرنویس، دیالوگ، منوی دیسک و منوی پخش را از قبل تنظیم کرده باشید، این تنظیمات هر بار هنگام مشاهده فیلم بطور خودکار اجرا میگردد.

استفاده از (زبان منوی دیسک)

این قابلیت تنها زبان متون نمایشی صفحات منوی دیسک را تغییر میدهد.

۱ هنگامی که دستگاه در حالت توقف (Stop mode) است تکه MENU را فشار دهید.

۲ با استفاده از **DVD** ▼، ▲ را انتخاب کنید. سپس تکه ► یا OK را فشار دهید.

۳ با استفاده از **Language Setup** ▼، ▲ را انتخاب کنید. سپس تکه ► یا OK را فشار دهید.

۴ با استفاده از **Disc Menu** ▼، ▲ را انتخاب کنید. سپس تکه ► یا OK را فشار دهید.

۵ با استفاده از **English** ▼، ▲ (زبان انگلیسی) را انتخاب کنید.
- اگر زبان موردنظرتان در فهرست موجود نیست، گزینه "Others" (غیره) را انتخاب کنید.

۶ کلید OK را فشار دهید.
- زبان انگلیسی انتخاب شده و صفحه مجدداً DVD را نمایش میدهد.

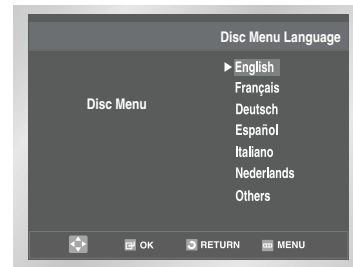



DVD

تنظیم قابلیت‌های زبانهای خارجی

استفاده از قابلیت تغییر Audio Language (زبان دیالوگ)

۱ هنگامی که دستگاه در حالت توقف (Stop mode) است تکه MENU را فشار دهید.

۲ با استفاده از ▲، ▼ DVD را انتخاب کنید. سپس تکه ► یا OK را فشار دهید.

۳ با استفاده از ▲، ▼ Language Setup را انتخاب کنید. سپس تکه ► یا OK را فشار دهید.

۴ با استفاده از ▲، ▼ Audio را انتخاب کنید. سپس تکه ► یا OK را فشار دهید.

۵ با استفاده از ▲، ▼ 'English' (زبان انگلیسی) را انتخاب کنید.
- اگر مایل به انتخاب زبان اصلی فیلم ضبط شده در دیسک بعنوان زبان پیشفرض دیالوگ هستید، گزینه "Original" (اصلی) را انتخاب کنید.
- اگر زبان موردنظرتان در فهرست موجود نیست، گزینه "Others" (غیره) را انتخاب کنید.

🔑 کلید OK را فشار دهید.
- زبان انگلیسی انتخاب شده و صفحه مجدداً DVD را نمایش میدهد.

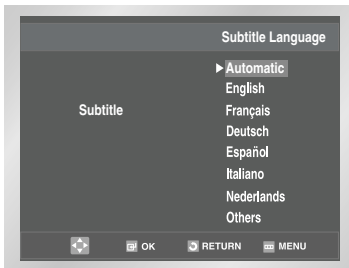
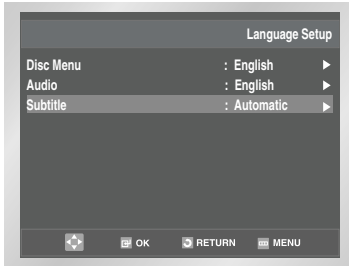
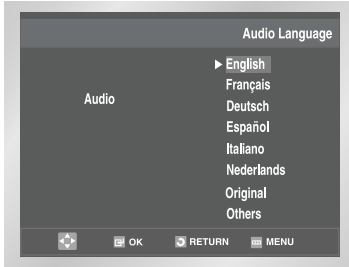

استفاده از قابلیت Subtitle Language (زبان زیرنویس)

۱ هنگامی که دستگاه در حالت توقف (Stop mode) است تکه MENU را فشار دهید.

۲ با استفاده از ▲، ▼ DVD را انتخاب کنید. سپس تکه ► یا OK را فشار دهید.

۳ با استفاده از ▲، ▼ Language Setup را انتخاب کنید. سپس تکه ► یا OK را فشار دهید.

۴ با استفاده از ▲، ▼ Subtitle را انتخاب کنید. سپس تکه ► یا OK را فشار دهید.

۵ با استفاده از ▲، ▼ 'English' (زبان انگلیسی) را انتخاب کنید.
- اگر مایل به انتخاب همان زبان انتخابی دیالوگ بعنوان زبان زیرنویس هستید، گزینه "Automatic" (خودکار) را انتخاب کنید.
- اگر زبان موردنظرتان در فهرست موجود نیست، گزینه "Others" (غیره) را انتخاب کنید. ممکن است زبان انتخابی اول شما در بعضی از دیسکها برنامه ریزی نشده باشد؛ در این صورت تنظیمات زبان اصلی دیسک مربوطه بکار خواهد رفت.

🔑 کلید OK را فشار دهید.
- زبان انگلیسی انتخاب شده و صفحه مجدداً DVD را نمایش میدهد.



تنظیم گزینه های صدا

DVD

۱ هنگامی که دستگاه در حالت توقف (Stop mode) است تکه MENU را فشار دهید.

۲ با استفاده از **▲**، **▼** DVD را انتخاب کنید. سپس تکه **▶** یا OK را فشار دهید.

۳ با استفاده از **▲**، **▼** Audio Setup را انتخاب کنید. سپس تکه **▶** یا OK را فشار دهید.

۴ با استفاده از **▲**، **▼** گزینه مورد نظر را انتخاب کنید. سپس تکه **▶** یا OK را فشار دهید.

- فشرده سازی دینامیک
- On - برای انتخاب فشرده سازی دینامیک
- Off - برای انتخاب گستره استاندارد
- SPK مرکز، زمان تاخیر صفر میلی ثانیه (صفحه ۶۶ را نگاه کنید)
- SPK پیرامون، زمان تاخیر صفر میلی ثانیه (صفحه ۶۶ را نگاه کنید)

• برای ناپدید کردن **SETUP MENU** یا بازگشت به صفحه منو در جریان تنظیم تکه **RETURN** را فشار دهید.

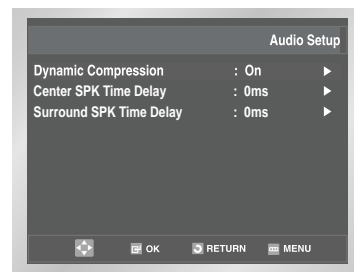
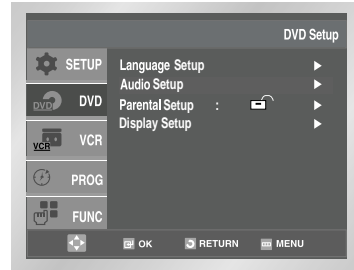

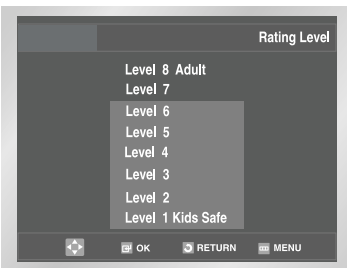
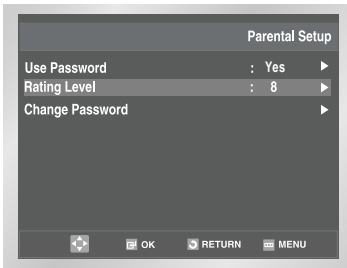
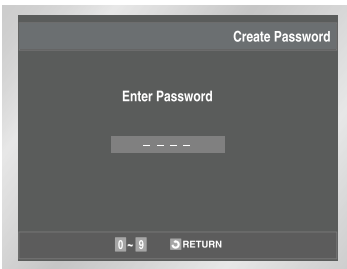
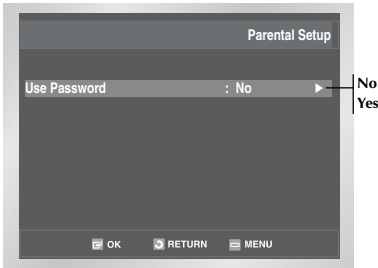
**DVD****قابلیت تنظیم Parental Control (کنترل برنامه کودکان)**

قابلیت کنترل برنامه کودکان تنها با دیسکهای DVD درجه بندی شده قابل استفاده است. درجه بندی مذکور بیننده را قادر به کنترل محتوی فیلمهای قابل مشاهده خانواده خود مینماید. در یک دیسک حداکثر ۸ درجه وجود دارد.

۱ هنگامی که دستگاه در حالت توقف (Stop mode) است تکه MENU را فشار دهید.

۲ با استفاده از DVD ▲، ▼ را انتخاب کنید. سپس تکه ► یا OK را فشار دهید.

۳ با استفاده از Parental Setup ▲، ▼ را انتخاب کنید. سپس تکه ► یا OK را فشار دهید.

۴ اگر می خواهید از یک کلمه رمز (Password) استفاده کنید با استفاده از تکه ► یا OK گزینه Yes را انتخاب نمایید. صفحه وارد کردن کلمه رمز (Enter Password) ظاهر می شود.

۵ کلمه رمز خود را وارد کنید. صفحه وارد کردن مجدد کلمه رمز ظاهر می شود تا کلمه رمز تایید شود. کلمه رمز خود را دوباره وارد کنید. صفحه کنترل والدین ظاهر می شود.

• درباره درجه بندی فیلم ها

درجه بندی فیلم ها زمانی عمل می کند که در منوی Use Password گزینه Yes را انتخاب کرده باشید. برای باز کردن قفل دستگاه، با استفاده از ▲، ▼ No را انتخاب کنید. سپس با تکه ► یا OK گزینه Rating Level را انتخاب نمایید. نهایتاً، OK را فشار دهید. با استفاده از ▲، ▼ درجه مورد نظر (مثلاً درجه ۶) را انتخاب کنید. سپس تکه OK را فشار دهید. اکنون، دستگاه، فیلم با درجه ۷ را پخش نخواهد کرد.

– برای لغو درجه بندی فیلم ها با استفاده از تکه های ► یا OK گزینه No را در منوی Use Password انتخاب کنید.

• درباره تغییر کلمه رمز

– با استفاده از ▲، ▼ Change Password را انتخاب کنید. ENTER را فشار دهید. صفحه تغییر کلمه رمز ظاهر می شود.

– کلمه رمز جدید خود را وارد کنید. کلمه رمز جدید را دوباره وارد کنید.

- جهت حذف **SETUP MENU** (منوی تنظیمات) از صفحه یا بازگشت به صفحه منو هنگام تنظیم: کلید **RETURN** (بازگشت) ◀ را فشار دهید.
- اگر رمز عبور خود را فراموش کرده اید، به قسمت **Forget Password** (فراموشی رمز عبور) در بخش **Troubleshooting Guide** (راهنمای رفع اشکال) مراجعه کنید. (صفحه ۷۴ را ببینید)





تنظیم Display Options (اختیارات تصویر)

DVD

۱ هنگامی که دستگاه در حالت توقف (Stop mode) است تکه MENU را فشار دهید.

۲ با استفاده از **▲**، **▼** DVD را انتخاب کنید. سپس تکه **▶** یا OK را فشار دهید.

۳ با استفاده از **▲**، **▼** Display Setup را انتخاب کنید. سپس تکه **▶** یا OK را فشار دهید.

۴ با استفاده از **▲**، **▼** گزینه مورد نظر را انتخاب کنید. سپس تکه **▶** یا OK را فشار دهید.

• TV Aspect (نوع تلویزیون)

ممکن است مایل باشید تنظیمات صفحه نمایش خود (نسبت ابعاد) را مطابق با نوع دستگاه تلویزیون خود تغییر دهید.

۴:۳ Letter Box

چنانچه دارای دستگاه تلویزیونی با ابعاد تصویر ۴:۳ بوده اما مایل به مشاهده کل تصویر ۹:۱۶ ضبط شده بر دیسک DVD هستید، این گزینه را انتخاب کنید. در اینصورت دو نوار مشکی در بالا و پایین تصویر مشاهده خواهید کرد.

۴:۳ Pan Scan

چنانچه دارای دستگاه تلویزیونی با ابعاد تصویر عادی بوده و مایل به مشاهده ناحیه وسط تصویر ۹:۱۶ دیسک هستید، این گزینه را انتخاب کنید. (گوشه های انتهایی چپ و راست تصویر بریده خواهد شد.)

۹:۱۶ Wide (عریض)

در این حالت قادر به مشاهده کل تصویر ۹:۱۶ بر صفحه تلویزیون widescreen (عریض) خود خواهید بود.

• Black Level (میزان سیاهی)

نور صفحه تصویر را تنظیم میکند. On/Off (روشن/خاموش)

• با خروجی دیسک NTSC

اگر سیستم شما مجهز به NTSC باشد تنها از یک ورودی NTSC استفاده کنید و در غیر این صورت از سیستم PAL 60Hz استفاده کنید.

• خروجی DVD

تجهیزات ووسایل: برای فرستادن سیگنالهای COMPONENT (Y,Pb,Pr) به سوکت خروجی ویدیویی این تجهیزات.

S-Video: سیگنالهای S-Video را به S-JACK می فرستید.

Video: سیگنال مخلوط را به جک Line out بفرستید.

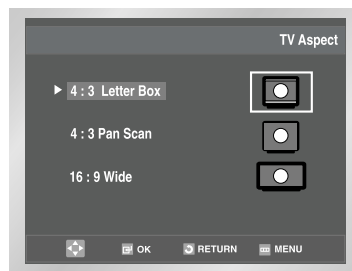
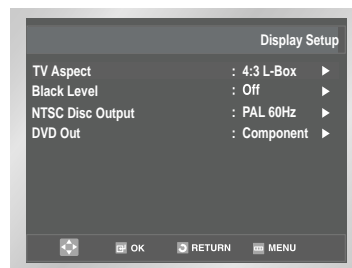

اتصالات S-Video (برای DVD)

DVD

S-Video مختص دستگاه پخش DVD است. با این وجود، تیونر و VCR قابل

مشاهده از طریق ورودی های RF یا line هستند.

برای فعال کردن گزینه های مورد نظر خود (S-Video) باید دستورالعمل

های زیر "DVD Out" در صفحه ۴۹ را دنبال کنید.

اگر تلویزیون شما مجهز به ورودی S-Video است می توانید در حین تماشای

فیلم های DVD با دستگاه DVD-VCR از کیفیت بالاتر تصویر لذت ببرید.

۱ اتصال خروجی S-Video به تلویزیون

کابل S-Video را از خروجی S-Video (S-Video Out) در صفحه پشتی DVD-VCR به ورودی S-Video در پشت تلویزیون خود متصل کنید.



به ورودی S-Video در روی تلویزیون شما



DVD

قطعات ارتباطی (برای DVD)

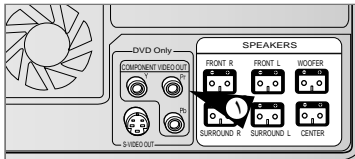

به ورودی قطعات در روی
تلویزیون شما

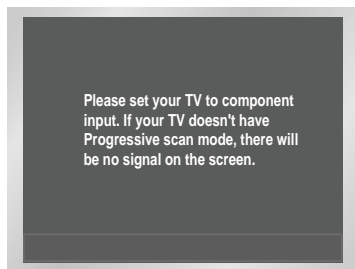
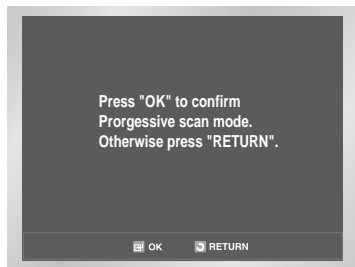

خروجی قطعات ویدئویی فقط برای پخش DVD موجود است. RF و خط ورودی برای تیونر و پخش VCR موجود هستند. اگر تلویزیون شما قابلیت اسکن پیشرفته را دارد، آن می تواند سیگنالهای Pr, Pb و Y را بطور جداگانه انتقال دهد، در این صورت شما می توانید از تصاویر شفاف و واضح استفاده کنید.

اسکن پیشرفته چیست؟

آن مجموعه ای از واحدها است که می توانند تصویر با کیفیت شفاف و پیشرفته با دوبرابر زمینه خطهای قطعات خروجی فراهم کند.

1 خروجی قطعات دستگاه پخش DVD را به دستگاه تلویزیون وصل کنید. از کابلهای وسایل برای ارتباط قطعات با استفاده از سوکت های آنها در آنل عقبی دستگاه DVD-VCR برای اتصال به ورودی دستگاه تلویزیون استفاده کنید.

♦ اگر شما هنگام ارتباط کابل قطعات به دستگاه آنها با هم اشتباه کنید، تصویر بصورت قرمز یا آبی مانند ظاهر می شود.

2 دستگاه تلویزیون خود را نسبت به قطعات تنظیم کنید. قطعات ورودی را مانند ورودی AV تلویزیون انتخاب کنید. در این موقع، اگر تصویر بصورت قرمز مانند ظاهر شود، آن نرمال است.

3 دکمه P.SCAN را در روی پانل جلوی فشار دهید. اگر دکمه P.SCAN در روی پانل جلوی دستگاه DVD-VCR فشرده شود، یک دیود نورانی سبزرنگ چشمک خواهد زد. پیغام فوق نمایش داده خواهد شد: برای فعال کردن اسکن پیشرفته، دکمه OK را فشار دهید. پیام فوق نمایش داده خواهد شد و سپس تصویر در مد اسکن پیشرفته پخش می شود.

4 برای غیرفعال کردن عمل اسکن، دکمه P.SCAN را دوباره فشار دهید. اگر دکمه P.SCAN در روی پانل جلوی دستگاه DVD-VCR دوباره فشرده شود، یک دیود نورانی سبزرنگ چشمک خواهد زد. مد انجام اسکن قطع خواهد شد. مد دیگری مانند ورودی AV تلویزیون برای مشاهده خروجی دستگاه DVD-VCR انتخاب کنید.

- ◀ این سیستم فقط برای دستگاههای تلویزیونی که دارای قابلیت اسکن پیشرفته هستند، موجود است.
- هنگامی که اسکن پیشرفته فعال است، ویدئو S-VIDEO و خروجی AV موجود نیستند.
- برای فعال کردن اسکن پیشرفته، دستگاه DVD-VCR بایستی در مد توقف باشد.

◀ شما می توانید در هنگام تماشای قطعات یا خروجی S-VIDEO به صدای رادیو توسط خروجی عقبی صوتی گوش دهید





نکات ویژه پخش DVD

رافشاردهید درحین پخش شما می توانید انتخابهای پخش رادرموردویدئوسی دی خود برگزینید. برای شروع پخش نرمال دگمه (Play/Still) ▶▶

۱ هنوز دگمه ▶▶ (Play/Still) رادرروی دستگاہ کنترل ازراه دوردرحین پخش فشاردهید.

- ◆ تصویر پخش خواهدشد وصدا قطع می شود.
- ◆ برای شروع دوباره پخش دگمه ▶▶ (Play/Still) رافشاردهید
- ◆ اگر دستگاہ درحالت Still برای بیش از پنج دقیقه رهاشودبطور اتوماتیک خاموش می شود.

۲ حرکت سریع به جلو یا عقب

وقتی که دیسک ویدئوسی دی یا دی وی درحالت پخش است دگمه های (▶▶ / ◀◀) درروی دستگاہ کنترل ازراه دوریا پانل کنترل باعث حرکت به جلو یا عقب سریع تراکهای دیسک می شوند.

- ◆ بافشاردگمه حرکت به جلو دستگاہ به روی تراک یا بخش بعدی می رود
- ◆ بافشاردگمه حرکت به عقب دستگاہ به روی اولین تراک یا بخش می رود
- ◆ بافشاردگمه حرکت به عقب به روی اولین تراک یا بخش بروید.

جستجوی سریع به جلو یا عقب

وقتی که یک دیسک درحالت پخش است دگمه های حرکت به جلو یا عقب رادر دستگاہ کنترل ازراه دور یا پانل جلوی دستگاہ برای جستجوی به جلو یا عقب درسرعت های 2X-4X-8X-16X-32X-128X استفاده کنید. برای شروع دوباره پخش درحالت نرمال دگمه ▶▶ (Play/Still) رافشار دهید.

توجه : سرعت جستجوی 2X, 4X, 8X, CD

۳ حرکت آهسته

درحین پخش دگمه ▶▶ (Play/Still) برای مشاهده تصاویر فشاردهید سپس با فشار دگمه جستجوی سریع به جلو دستگاہ را برای سرعت های مختلف در حرکت آهسته تنظیم کنید.

- ◆ هر بار فشار این دگمه سرعت پخش را تا 1/8 و 1/4 و 1/2 برابر سرعت نرمال افزایش می دهد.
- ◆ درحالت حرکت آهسته صدای دستگاہ خاموش می شود.
- ◆ برای شروع دوباره پخش درحالت نرمال دگمه ▶▶ (Play/Still) رافشار دهید
- ◆ نمایش آهسته فقط در جهت جلو امکان پذیر است.

۴ متوقف کردن ودوباره پخش کردن

- ◆ دگمه توقف را برای متوقف کردن پخش فشار داده و برای پخش دوباره دستگاہ از جایی دیسک متوقف شده است دگمه ▶▶ (Play/Still) رافشار دهید.
- ◆ دگمه توقف رادوبار فشار دهید تا دستگاہ بطور کامل متوقف شود. دفعه بعد که دگمه ▶▶ (Play/Still) رافشار می دهید دیسک از اول شروع به پخش شدن می کند.

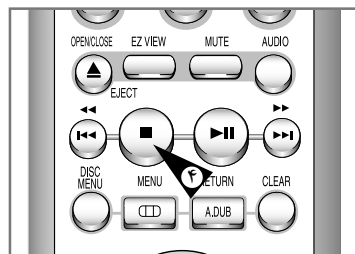
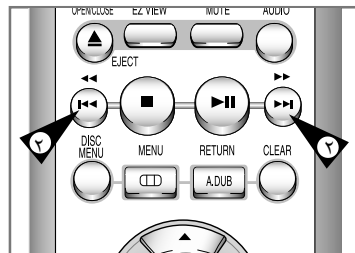
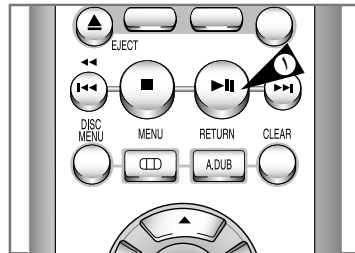

**DVD**

تنظیم نسبت ابعاد (EZ View)

برای بخش با استفاده از نسبت ابعاد (DVD)

IRAN

- ۱ تکمه EZ VIEW را فشار دهید.
- هنگامی که تکمه مکرراً فشار داده می شود اندازه صفحه نمایش تغییر می کند.
 - حالت زوم صفحه (Zoom mode screen) بسته به تنظیمات اولیه صفحه در منوی تنظیم می تواند عملکرد متفاوتی داشته باشد.
 - برای اطمینان حاصل کردن از تکمه EZ VIEW، باید در تنظیم اولیه نسبت ابعاد را به درستی وارد کرده باشید (به صفحه ۵۰ نگاه کنید).

اگر از تلویزیونی با نسبت ابعاد ۱۶:۹ استفاده می کنید به نکات زیر توجه نمایید

برای دیسک هایی با نسبت ابعاد ۹:۱۶

- **وایدسکرین**
در این حالت محتوای عنوان DVD دارای نسبت ابعاد ۹:۱۶ است.
- **صفحه نمایش تنظیم شده**
در این حالت بالا و پایین تصویر در صفحه پیدا نیست. هنگامی که از دیسکی با نسبت ۱۶:۳۵:۲ استفاده می شود نوارهای سیاه در بالا و پایین صفحه نادیده و تصویر در راستای عمودی کشیده می شود. (بسته به نوع دیسک نوارهای سیاه ممکن است به طور کامل نادیده شود).
- **زوم تنظیم شده**
در این حالت بالا، پایین، چپ، و راست صفحه خالی و قسمت میانی صفحه کشیده می شود.

برای نسبت ابعاد ۴:۳

- **پهنای معمولی**
در این حالت محتوای عنوان DVD دارای نسبت ابعاد ۹:۱۶ است. تصویر به صورت افقی کشیدگی دارد.
- **صفحه نمایش تنظیم شده**
در این حالت بالا و پایین تصویر نمایش داده نمی شود و تصویر به صورت تمام صفحه دیده می شود. بنابراین، تصویر دچار کشیدگی عمودی می شود.
- **زوم تنظیم شده**
در این حالت بالا، پایین، چپ، و راست تصویر نمایش داده نمی شود و قسمت میانی صفحه کشیده می شود.
- **تنظیم عمودی**
هنگامی که DVD با نسبت ۴:۳ به روی یک تلویزیون با نسبت ۹:۱۶ نمایش داده می شود، نوارهای سایه در چپ و راست صفحه ظاهر می شود تا مانع کشیدگی تصویر به صورت افقی شود.



تنظیم نسبت ابعاد (EZ View) DVD

اگر از تلویزیونی با نسبت ابعاد ۳:۴ استفاده می کنید به نکات زیر توجه کنید

برای دیسک های با نسبت ابعاد ۹:۱۶

- **نسبت ابعاد ۳:۴ (Letter Box)**
در این حالت محتوای DVD با نسبت ابعاد ۹:۱۶ نمایش داده می شود. نوارهای سیاه در بالا و پایین صفحه مشاهده می شود.
- **نسبت ابعاد ۳:۴ (Pan Scan)**
در این حالت چپ و راست تصویر نشان داده نمی شود و قسمت میانی با نسبت ابعادی ۹:۱۶ نمایش داده می شود.
- **صفحه تنظیم شده**
در این حالت بالا و پایین تصویر نمایش داده نمی شود و تصویر به صورت تمام صفحه دیده می شود. بنابراین، تصویر دچار کشیدگی عمودی می شود.
- **زوم تنظیم شده**
بالا، پایین، چپ و راست تصویر نمایش داده نمی شود و قسمت میانی صفحه دچار کشیدگی می شود.

برای دیسک های با نسبت ابعاد ۳:۴

- **صفحه معمولی**
در این حالت محتوای DVD با نسبت ۳:۴ نمایش داده می شود.
- **صفحه تنظیم شده**
در این حالت بالا و پایین تصویر نمایش داده نمی شود و تصویر به صورت تمام صفحه دیده می شود. بنابراین، تصویر دچار کشیدگی عمودی می شود.
- **زوم تنظیم شده**
بالا، پایین، چپ و راست تصویر نمایش داده نمی شود و قسمت میانی صفحه دچار کشیدگی می شود.

◀ • در دیسک های گوناگون این ویژگی می تواند به اشکال مختلف عمل کند.

IRAN

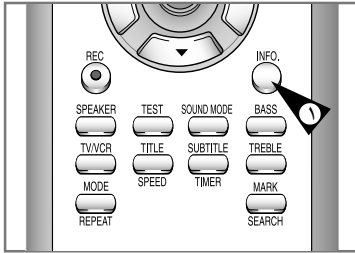

هنگامی که یک DVD، VCD، یا CD در حال پخش است

۱ تکمه INFO در روی دستگاه کنترل از راه دور را فشار دهید.

۲ با استفاده از تکمه های ▲، ▼ گزینه مورد نظر را انتخاب کنید.

۳ با استفاده از تکمه ◀، ▶ تنظیمات مطلوب را اعمال کنید.
• می توانید از تکمه های شماره ای در روی دستگاه کنترل از راه دور استفاده کنید تا مستقیماً به یک عنوان یا فصل بروید یا از لحظه دلخواه پخش را آغاز کنید.

۴ برای ناپدید کردن منو از روی صفحه، تکمه INFO را دوباره فشار دهید.



فصل چیست؟

هر عنوان به روی DVD به چند فصل تقسیم می شود (شبهه ترهای ها به روی CD صوتی).

عنوان چیست؟

یک DVD ممکن است حاوی چندین عنوان مختلف باشد. برای مثال یک دیسک حاوی چهار فیلم است. گفته می شود که این دیسک چهار عنوان دارد.

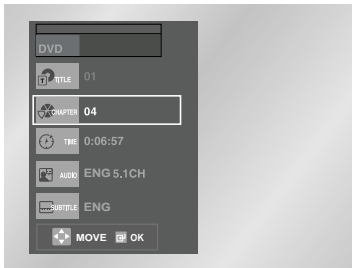

در صورتی که دیسک حاوی بیش از یک عنوان باشد، برای دسترسی به عنوان مورد نظر این گزینه را انتخاب کنید. برای مثال، اگر بیش از یک فیلم به روی DVD موجود است، با این گزینه، فیلم ها جداگانه شناسایی می شوند.



اغلب دیسک های DVD به صورت فصل های مختلف ضبط شده اند. با این گزینه می توانید به سرعت یک فصل معین را پیدا کنید.



این گزینه پخش فیلم از یک لحظه مطلوب را ممکن می سازد. شما باید زمان آغاز را به عنوان یک مرجع به دستگاه بدهید.



این گزینه مربوط به ترک های صوتی فیلم است. در مثال ذکر شده، ترک ی صوتی فیلم به انگلیسی و به صورت است. یک دیسک DVD می تواند تا هشت ترک ی صوتی مختلف داشته باشد.



در این دیسک ها می توان زبان زیر عنوان را نیز تنظیم کرد. شما می توانید زبان زیرعنوان را انتخاب کنید، یا آن ها را از صفحه محو کنید. یک دیسک DVD می تواند حاوی تا ۲۲ زیرعنوان مختلف باشد.



* هنگامی که دستگاه در حالت (حالت MENU ON) این عملکرد قابل استفاده نیست.
* دکمه منوی دیسک در مد VCD2.0 برای انتخاب منو به حالت روشن و خاموش استفاده کنید.





تغییر زاویه دوربین

DVD

استفاده از کلید ANGLE

در مواردی که دیسک DVD حاوی چند زاویای متفاوت از یک صحنه خاص باشد، استفاده از قابلیت تغییر زاویه امکان پذیر است.

با فشار کلید ANGLE، وجود علامت ANGLE () در گوشه بالایی سمت راست صفحه را بررسی کنید.

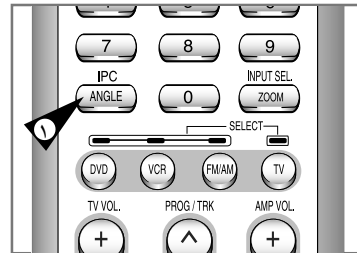

۱ در صورت وجود علامت ANGLE، کلید ANGLE را فشار دهید. علامت انتخاب ANGLE (زاویه) در گوشه بالایی سمت چپ صفحه ظاهر خواهد گشت.

۲ با استفاده از تکه های <، >، مطلوب صفحه را انتخاب کنید.

۳ جهت حذف این تصویر، مجدداً کلید ANGLE را فشار دهید.

4/5

انتخاب زبان زیرنویس

DVD

انتخاب زیرنویس مطلوب با استفاده از کلید SUBTITLE به سادگی و سرعت صورت می پذیرد.

استفاده از کلید SUBTITLE

۱ کلید SUBTITLE را فشار دهید.

۲ با استفاده از تکه های <، >، مطلوب زیرعنوان را انتخاب کنید.

۳ با استفاده از تکه های <، >، تعیین کنید آیا می خواهید زیرعنوان نمایش داده شود یا نه.

- در تنظیم اولیه، زیرنویس روی صفحه ظاهر نمیشود.
- زبانهای زیرنویس موجود با حروف اختصاری نمایش داده شده اند.

• عملکرد این قابلیت بستگی به زبانهای برنامه ریزی شده در دیسک داشته و ممکن است در تمام دیسکهای DVD قابل اجرا نباشد.

• یک دیسک DVD میتواند حداکثر حاوی ۳۲ زبان زیرنویس مختلف باشد.

• نحوه ضبط زبان زیرنویس مورد نظر، جهت انتخاب خودکار آن هنگام پخش یک دیسک DVD: به "تنظیم قابلیتهای زبانهای خارجی" صفحه ۴۷ رجوع کنید.

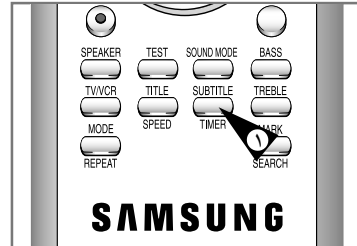

ENG On

ENG Off



DVD

تکرار پخش

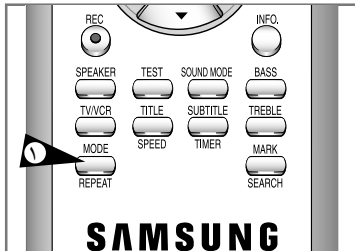

VCD / CD



تکرار پخش، فصل یا قطعه جاری، یک قسمت انتخابی (A-B)، یا کل دیسک.

هنگام پخش یک دیسک DVD

- ۱ کلید REPEAT (تکرار) کنترل از راه دور را فشار دهید. صفحه تکرار ظاهر می‌شود.
- ۲ با استفاده از کلید \blacktriangleleft ، \blacktriangleright گزینه فصل، بخش یا A-B را انتخاب کنید.
 - تکمه REPEAT را فشار دهید. با تکمه های ، با فشار دادن تکمه REPEAT به روی دستگاه کنترل از راه دور A-B را به روی صفحه انتخاب کنید.
 - در نقطه ای که مایلید تکرار از آن آغاز شود (A) تکمه OK را فشار دهید. حرف B به طور اتوماتیک پررنگ می شود.
 - در نقطه ای که مایلید تکرار در آن پایان پذیرد (B) تکمه OK را فشار دهید.
 - برای پایان دادن به این عملکرد تکمه CLEAR .
 - در هنگام استفاده از عملکرد تکرار A-B، نقطه B باید حداقل پنج ثانیه با A فاصله داشته باشد.
- ۳ کلید OK را فشار دهید.
- ۴ جهت برگشت به حالت پخش عادی، مجدداً REPEAT را فشار و سپس با فشار کلیدهای \blacktriangleleft ، \blacktriangleright گزینه Off (خاموش) را انتخاب نموده و OK را فشار دهید.

- دستگاه DVD پخش را با بخش یا عنوان CD تکرار می کند و تکرار VCD با دیسک یا تراک انجام می شود.
- بانوجه به نوع دیسک، عملکرد تکرار ممکن است کار نکند.
- وقتی که دستگاه در مد VCD2.0 (مد منوی روشن) است، این عملکرد ممکن است کار نکند.

DVD

استفاده از قابلیت‌های Zoom (بزرگنمایی) (DVD/VCD)

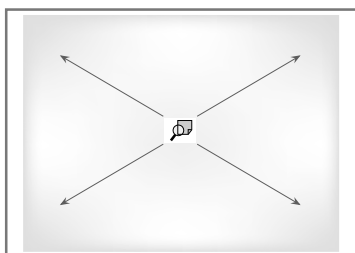
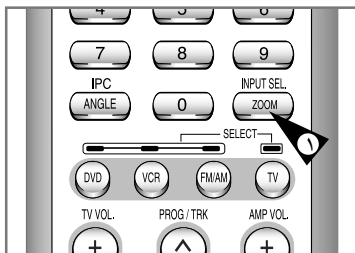

۵۷

- ۱ در وضعیت پخش یا Still (مکث) دیسک، کلید ZOOM کنترل از راه دور را فشار دهید. مربعی بر صفحه ظاهر خواهد شد.
- ۲ با استفاده از کلیدهای \blacktriangleleft ، \blacktriangleright ، \blacktriangledown یا \blacktriangleup آن قسمت از صفحه را که میخواهید بزرگ کنید، انتخاب نمایید.
- ۳ کلید ENTER را فشار دهید.
 - هنگام پخش DVD، فشار کلید OK به ترتیب بزرگنمایی را ۲ برابر، ۴ برابر، ۲ برابر و عادی میسازد.
 - هنگام پخش VCD، فشار کلید OK بزرگنمایی را در نوبت اول ۲ برابر و در نوبت بعدی عادی میسازد.



DVD تکرار بخش / عنوان

شما می‌توانید فقط یک بخش یا لیست کامل عنوانها را به صورت تکراری پخش کنید.

- ۱ بازکردن منوی تکرار
دکمه REPEAT را در هنگام مد پخش برای بازکردن منوی تکرار فشار دهید.
♦ مد تکرار فعلی مشخص خواهد شد.
- ۲ انتخاب "بخش"
از دکمه های **◀ ▶** برای انتخاب "بخش" استفاده کنید.
♦ وقتی که شما بخش را انتخاب می‌کنید، گزینه "بخش" مشخص می‌شود.
- ۳ تکرار بخش
دکمه تا پید را برای تکرار بخش فعلی فشار دهید.
- ۴ انتخاب "عنوان"
از دکمه های **◀ ▶** برای انتخاب "عنوان" استفاده کنید.
♦ وقتی که شما عنوان را انتخاب می‌کنید، گزینه "عنوان" مشخص می‌شود.
- ۵ تکرار عنوان
دکمه تا پید را برای تکرار عنوان فعلی فشار دهید.
◀ دستگاه DVD پخش بخش یا عنوان را تکرار می‌کند، دستگاه VCD پخش تراک یا دیسک را تکرار می‌کند.

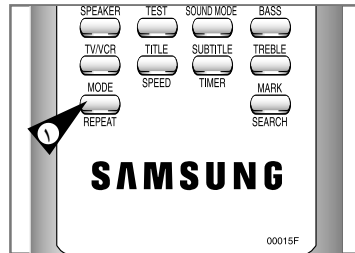

DVD

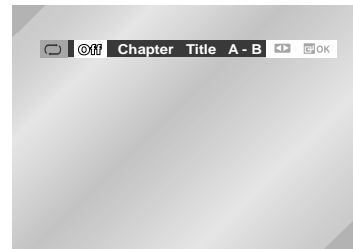

VCD / CD

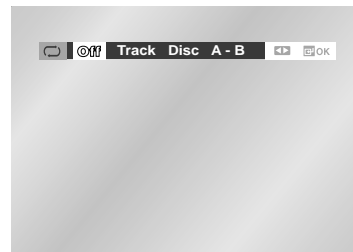

DVD انتخاب زبان دیالوگ

انتخاب زبان مطلوب با استفاده از کلید AUDIO به سادگی و سرعت صورت می‌پذیرد.

AUDIO استفاده از کلید

- ۱ کلید AUDIO را فشار دهید.
 - ۲ با استفاده از دکمه های **◀ ▶**، مطلوب برای DVD را انتخاب کنید.
- زبانهای دیالوگ موجود با حروف اختصاری نمایش داده شده‌اند.
 - ۳ با استفاده از دکمه های **◀ ▶**، استریو **◀ ▶** را انتخاب کنید (در روی VCD/CD).
- ◀ عملکرد این قابلیت بستگی به زبانهای برنامه ریزی شده در دیسک داشته و ممکن است در تمام دیسکهای DVD قابل اجرا نباشد.
 - یک دیسک DVD میتواند حداکثر حاوی ۸ زبان صوتی مختلف باشد.
 - نحوه ضبط زبان دیالوگ مورد نظر، جهت انتخاب خودکار آن هنگام پخش یک دیسک DVD؛ به "تنظیم قابلیت‌های زبانهای خارجی" صفحه ۴۷ رجوع کنید.

DVD



VCD / CD





DVD

استفاده از قابلیت Mark (علامت زدن)

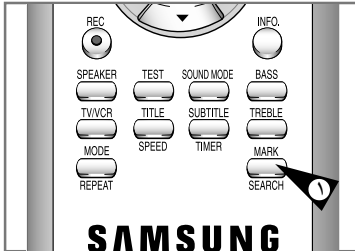

قابلیت Mark (علامت زدن) به شما اجازه میدهد که با انتخاب نقاطی از یک دیسک DVD یا VCD (در وضعیت MENU OFF)، قسمتهای مذکور را بعداً سریعتر پیدا کنید.

استفاده از قابلیت Mark (علامت زدن) (DVD/CD)

۱ هنگام خش دیسک، کلید MARK کنترل از راه دور را فشار دهید. علامت Mark ظاهر خواهد شد.

۲ با استفاده از کلیدهای «،» علامت مورد نظر را انتخاب کنید.

۳ وقتی به پخش صفحه مورد نظر (جهت علامت زدن) خود رسیدید، کلید OK را فشار دهید. علامت مربوطه به یک عدد تغییر خواهد یافت (۱، ۲ یا ۳).

۴ جهت ایان نمایش، کلید MARK را فشار دهید.

بازخوانی یک صحنه علامت خورده

۱ هنگام خش دیسک کلید MARK کنترل از راه دور را فشار دهید.

۲ با فشار کلیدهای «،» صحنه علامت خورده مورد نظر را انتخاب کنید.

۳ جهت رش به صحنه علامت خورده مذکور، کلید (PLAY/STILL) را فشار دهید.

حذف علامت

۱ هنگام خش دیسک کلید MARK کنترل از راه دور را فشار دهید.

۲ با فشار کلیدهای «،» صحنه علامت خورده مورد نظر را جهت حذف علامت انتخاب کنید.

۳ با فشار کلید CLEAR علامت مربوطه را حذف کنید. جهت ایان نمایش، کلید MARK را فشار دهید.

- در هر زمان علامت زدن حداکثر سه صحنه امکان پذیر است.
- این قابلیت ممکن است در وضعیت VCD2.0 (وضعیت MENU ON) قابل استفاده نباشد.
- قابلیت Mark در بعضی از دیسکها قابل استفاده نمیباشد.



پخش MP3-CD DVD

پخش MP3-CD

CD های دیتا (CD-Rs, CD-RWs) (که با فرمت MP3 سطح MPEG1 3 صوتی) کد گذاری شده اند می توانند پخش شوند.

پیش از اینکه شما شروع بکنید...

- کانال را بروی "۳" قرار داده یا از دکمه TV/VIDEO بروی تلویزیون برای انتخاب منبع ورودی استفاده کنید.
- دکمه DVD را در روی دستگاه کنترل از راه دور برای قرار دادن دستگاه در مد DVD فشار دهید.

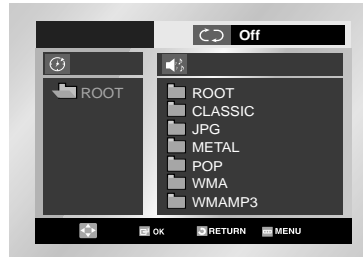

- از دکمه بازکردن/ بستن رابرای باز کردن سینی دیسک فشار دهید ، و سپس دیسک MP3 را در آن قرار دهید.
♦ صفحه منوی MP3 ظاهر خواهد شد. با توجه به نوع دیسک MP3، ظاهر منو ممکن است متفاوت باشد.
- از دکمه های ▲، ▼ برای انتخاب پوشه استفاده کنید و سپس دکمه تایید را فشار دهید.
♦ یک لیست از آلبومهای پوشه ظاهر خواهد شد.
- برای مشاهده آلبوم بعدی، دکمه RETURN را فشار دهید.
- از دکمه های ▲، ▼ برای انتخاب آلبوم استفاده کنید و سپس دکمه تایید را فشار دهید.
♦ تراک را انتخاب کنید و سپس دکمه تایید را فشار دهید. پخش شروع خواهد شد.
- برای انتخاب تراک قبلی یا بعدی دکمه های ◀ یا ▶ را فشار دهید.
- برای عوض کردن آلبوم دکمه ■ را فشار دهید و سپس دکمه RETURN را فشار دهید.
♦ یک لیست از آلبومهای دیسک MP3 ظاهر خواهد شد.
- برای انتخاب آلبوم و تراک دیگر مراحل ۲ و ۳ بالا را تکرار کنید.
- دکمه ■ را برای توقف پخش فشار دهید.
♦ پخش تراک دیسک MP3 متوقف خواهد شد.
- دکمه RETURN را برای برگشت به منوی اولیه MP3 فشار دهید.

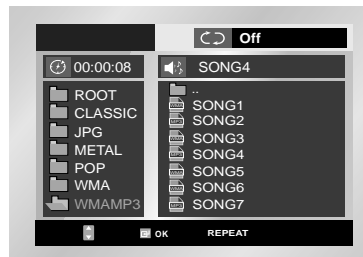

- با توجه به نوع دیسک MP3 مدت زمان بیشتری برای شروع پخش لازم خواهد بود.
- انواع فوق CD های دیتا می توانند پخش شوند ISO 9660 سطح ۱، سطح ۲، یا فرمت ژولیت CD-ROMs، CD-Rs، و CD-RWs، دیسکهای ضبط شده با اطلاعات دیتای فشرده / باز شده با معیار بیشتر از ۱۲۸ کیلوبایت بر ثانیه، و دیسکهای حاوی فایل های "MP3" یا پسوند "mp3"
- های چند صورته با سگمنت خالی و CD-Rs های MP3 که با فرمت VBR (معیار بیت متنوع) کد گذاری شده اند، نمی توانند پخش شوند.
- اسامی فایل های MP3 بایستی بطول ۸ کاراکتر یا کمتر باشند
- اسامی با کاراکترهای کره ای یا کاراکترهای مخصوص دیگر نمی توانند پخش شوند.
- هر موقع که شما دکمه REPEAT را در مد پخش فشار دهید، موارد انتخاب شده مطابق فوق عوض خواهد شد: خاموش - تراک - پوشه - اتفاقی.





پخش فایل‌های WMA

پخش دیسک‌های WMA

پیش از اینکه شما شروع بکنید...

- کانال را بروی "۳" قرار داده یا از دکمه TV/VIDEO بروی تلویزیون برای انتخاب منبع ورودی استفاده کنید.
- دکمه DVD را بروی دستگاه کنترل از راه دور برای قرار دادن دستگاه در مد DVD فشار دهید.

۱ دکمه بازکردن/بستن را برای باز کردن سینی دیسک فشار دهید ، و سپس دیسک WMA را در آن قرار دهید.
 ♦ دیسک را در حالی که برچسب آن رو به بالاست بارگذاری کنید.

۲ دکمه بازکردن/بستن را برای بستن سینی دیسک فشار دهید
 ♦ وقتی که سینی دیسک بسته می شود، صفحه ظاهر خواهد شد.

۳ از دکمه های ▲، ▼ برای انتخاب آهنگی که می خواهید پخش شود استفاده کنید.
 ♦ برای انجام پخش دکمه OK را فشار دهید.
 ♦ برای عوض کردن دایرکتوری دکمه ■ را فشار دهید و سپس
 - دکمه RETURN را برای حرکت به دایرکتوریهای بالایی فشار دهید و از دکمه های ▲، ▼ برای انتخاب پوشه دلخواه استفاده کنید.
 ♦ برای توقف پخش دکمه ■ را فشار دهید.
 ♦ برای توقف موقتی پخش ، دکمه || را فشار دهید.
 ♦ برای شروع دوباره پخش، دکمه || را فشار دهید.

➤ با توجه به مد ضبط ، بعضی از CD های WMA نمی توانند پخش شوند.



دیسک های MP3/WMA CD-R

هنگامی که از دیسک های CD-R/MP3 یا WMA استفاده می کنید لطفاً همه توصیه های مربوط CD-R که در بالا آمده و نیز توصیه های زیر را رعایت کنید:

- فایل های MP3 یا WMA شما می بایست دارای فرمت ISO 9660 یا JOILET باشد. فرمت و فایل های JOILET یا WMA با سیستم عامل داس و ویندوز میکروسافت و مکینتاش پال سازگاسازگار هستند. این دو فرمت رایج ترین فرمت ها هستند.
- در هنگام نام گذاری فایل های MP3 یا WMA تعداد حروف نام ها نباید از هشت تجاوز کند. ضمناً، از "mp3" و "wma" به عنوان پسوند استفاده کنید. صورت کلی نام یک فایل به صورت wma یا mp3. عنوان است. هنگام نام گذاری دقت کنید که از هشت حرف یا کمتر استفاده کنید. در نوشتن نام از فاصله (space) یا علائمی نظیر .، /، \، =، + استفاده نکنید.
- فایل های فشرده صوتی هنگام انتقال برای ضبط 128KBPS از حالت فشرده به حالت معمولی برگردانده. کیفیت فایل های صوتی بستگی اساسی به چگونگی فشرده کردن و بازکردن فایل های که انتخاب می کنید دارد تهیه فایل های صوتی با کیفیت عالی و خوب به نمونه های فایل های صوتی معمولی و یا دیجیتال که بطور مناسبی یا حداقل بالای 128Kbps یا حداقل بالای 160 فشرده سازی شده باشند در دبا این وجود فایل های با فشرده سازی 192Kbps بندرت نتیجه و کیفیت بهتری بدست می دهند و فایل های با فشرده سازی پایین تر از 128 Kbps بخوبی پخش نمی شوند.
- در هنگام ضبط فایل های WMA از یک سرعت انتقال گشاده سازی حداقل 64Kbps استفاده کنید. کیفیت صدای فایل های WMA به سرعت انتخاب شده فشرده سازی / گشاده سازی بستگی دارد. بدست آوردن صدا با کیفیت CD مستلزم سرعت نمونه گیری آنالوگ/دیجیتال است، برای تبدیل به فرمت WMA، با سرعت حداقل 64Kbps تا حداکثر 192Kbps است. بالعکس، فایل هایی که با سرعتی کمتر از 64Kbps یا بیشتر از 192Kbps از حالت فشرده خارج می شوند با کیفیت مناسب پخش نمی شوند.
- سعی نکنید از روی فایل های صوتی که حق چاپ و کپی آنها محفوظ است ضبط کنید. فایل های با خصوصیات محرمانه و سری از کپی غیرقانونی آنها جلوگیری می کند. فایل ها اغلب دارای انواع فوق می باشند: Windows media که به وسیله شرکت میکروسافت به ثبت رسیده اند و فایل های SDMI که به وسیله شرکت فوق ثبت شده اند. شما نمی توانید چنین فایل های را کپی کنید.
- نکته مهم: رعایت مطالب فوق به عنوان گارانتی برای دستگاه صوتی و تصویری شما در مورد پخش فایل های ضبط شده بحساب نمی آید و کیفیت صدای دستگاه شما را تنظیم نمی کنند. شما بایستی توجه داشته باشید که متدها و تکنولوژی های مخصوصی در مورد کپی کردن فایل در CD-ROM ها از پخش با کیفیت خوب این فایل ها در دستگاه های صوتی و تصویری جلوگیری می کنند (صداب به صورت کشیده و نامتناسب در می آید و در بسیاری از موارد این دستگاه ها قادر به پخش این فایل ها نیستند).
- این دستگاه می تواند حداکثر ۵۰۰ فایل و ۳۰۰ پوشه در هر دیسک را پخش کند.

**DVD**

برنامه پخش & پخش اتفاقی

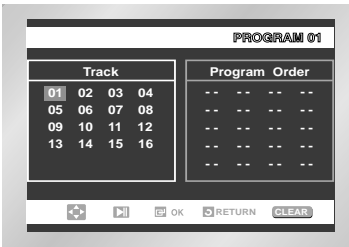
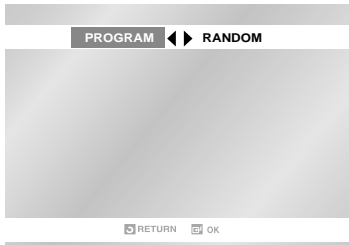

شما می‌توانید به آهنگها بطور اتفاقی در فواصل زمانی دلخواه گوش کنید. تا ۲۰ تراک می‌تواند برنامه بندی شود. این عملکرد فقط برای CD های صوتی امکان پذیر است.

پیش از اینکه شما شروع بکنید...

- کانال را بروی "۳" قرار داده یا از دکمه TV/VIDEO بروی تلویزیون برای انتخاب منبع ورودی استفاده کنید.
- دکمه DVD را بروی دستگاه کنترل از راه دور برای قرار دادن دستگاه در مد DVD فشار دهید.

۱ در مد توقف، دکمه REPEAT را فشار دهید.
♦ منوی فواصل زمانی پخش ظاهر خواهد شد.

۲ از دکمه های ◀، ▶، ▲، ▼ یا ◀، ▶ برای انتخاب PROGRAM استفاده کنید، و سپس دکمه تایید را فشار دهید.
♦ صفحه پخش انتخابی ظاهر خواهد شد.
- <RANDOM> را انتخاب کنید و دکمه تایید را برای پخش تراکها بطور اتفاقی فشار دهید.

۳ از دکمه های ▲، ▼، ▶، ◀ برای انتخاب تراک دلخواه (CD) استفاده کنید و سپس دکمه تایید را فشار دهید.
♦ تراک انتخاب شده به ترتیب برنامه افزوده خواهد شد.
- دکمه CLEAR را فشار دهید. آخرین تراک اضافه شده از ترتیب برنامه حذف خواهد شد.

۴ برای پایان دادن به برنامه بندی و شروع پخش، دکمه ▶|| را فشار دهید.
♦ تراکها به ترتیبی که اضافه شده اند پخش خواهند شد.

- اگر سینی دستگاه در طی برنامه بندی باز شود، پخش برنامه قطع خواهد شد.
- پخش برنامه فقط می‌تواند وقتی انجام شود که CD پخش نمی‌شود.

• برای انصراف از برنامه بندی - دکمه REPEAT یا RETURN را فشار دهید.
برنامه ذخیره نخواهد شد و صفحه نمایش برنامه ناپدید خواهد شد.

• برای انصراف از پخش برنامه بندی شده - در طی پخش یا در مد توقف، دکمه CLEAR را فشار دهید.





پخش CD تصویری DVD

پیش از اینکه شما شروع بکنید...

- کانال را بر روی "3" قرار داده یا از دکمه TV/VIDEO بروی تلویزیون برای انتخاب منبع ورودی استفاده کنید.
- دکمه DVD را بر روی دستگاه کنترل از راه دور برای قرار دادن دستگاه در مد DVD فشار دهید.

1 دکمه باز کردن / بستن را برای باز کردن سینی دیسک فشار دهید، سپس دیسک را در آن قرار دهید.
 ♦ دیسک را در حالی که سطح برجسته آن روبه بالاست، در آن قرار دهید.

2 دکمه باز کردن / بستن را برای بستن سینی دیسک فشار دهید.
 ♦ وقتی که سینی دیسک بسته می شود، صفحه نمایشی در سمت چپ ظاهر خواهد شد.

3 از دکمه های ▲، ▼ در روی دستگاه کنترل از راه دور برای انتخاب تصویری که شما می خواهید ببینید ، استفاده کنید و سپس دکمه تایید را فشار دهید.
 صفحه نمایشی وسطی نمایان خواهد شد. (دکمه ►► را برای قرار دادن در مد شوئی اسلاید فشار دهید.)

• آلبوم : تصاویر کوچک را نشان می دهد.

• در صفحه نمایش کوچک

- برای مشاهده 6 تصویر بعدی دکمه (►►) را فشار دهید.
- برای مشاهده 6 تصویر قبلی دکمه (◄◄) را فشار دهید.

• چرخاندن: هر موقع که دکمه تایید فشرده شود، تصویر به اندازه 90 درجه در جهت عقربه های ساعت چرخش پیدا خواهد کرد.

• بزرگنمایی: هر موقع دکمه تایید فشرده شود، تصویر به اندازه 4X بزرگ خواهد شد . (نرمال ← 2X ← 4X ← 2X ← نرمال)

• نمایش اسلاید: نمایش اسلاید را شروع می کند.

• سریع: تصاویر بطور اتوماتیکی در فواصل زمانی 6 ثانیه عوض می شوند.

• نرمال: تصاویر بطور اتوماتیکی در فواصل زمانی 12 ثانیه عوض می شوند.

• آرام: تصاویر بطور اتوماتیکی در فواصل زمانی 18 ثانیه عوض می شوند.

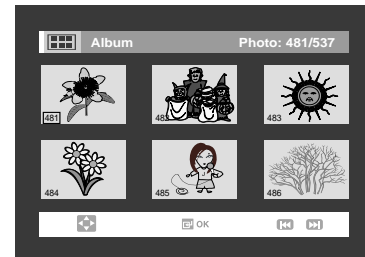
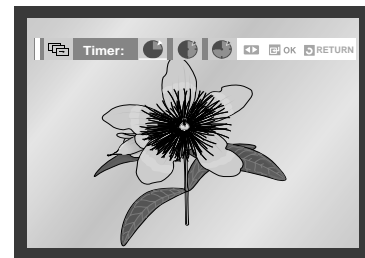
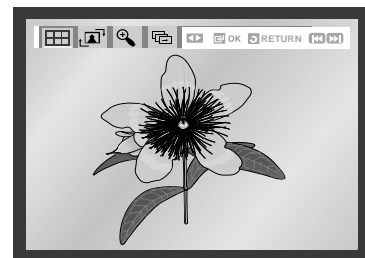
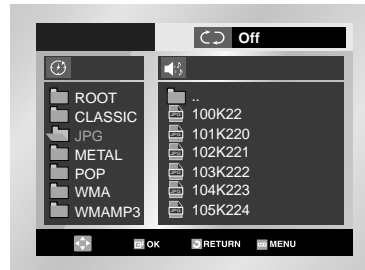
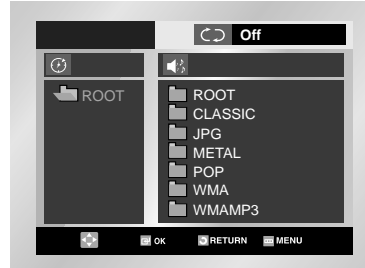

➤ اگر هیچ دکمه ای در روی دستگاه کنترل از راه دور در مدت 10 ثانیه فشرده نشود، منو ناپدید خواهد شد. دکمه های ▲، ▼ یا ►، ◄ را در روی دستگاه کنترل از راه دور برای نمایش دوباره منو فشار دهید



DVD

نمایش CD عکس

دیسک های CD-R JPEG

- تنها فایل هایی با پسوند ".jpg" و ".JPG" را می توان نمایش داد.
- اگر دیسک بسته نشده باشد زمانی طولانی تری برای شروع پخش فایل های ضبط شده لازم است و ممکن است همه فایل های ضبط شده پخش نشوند.
- تنها دیسک های CD-R حاوی فایل های JPEG با فرمت یا Joliet قابل پخش است.
- نام فایل های JPEG نمی تواند حاوی بیش از هشت حرف باشد و نیز باید فاقد علائمی همچون /، =، + باشد.
- تنها در صورتی که بخش های مختلف روی دیسک به صورت پی در پی باشند دیسک قابل پخش است. اگر بخشی خالی به روی دیسکی که حاوی بخش های متعدد است وجود داشته باشد پخش دیسک تنها تا نقطه خالی ادامه می یابد.
- حداکثر ۵۰۰ عکس را می توان روی یک CD ذخیره کرد.
- تنها CD های عکس کدک قابل پخش است.
- هنگام نمایش یک CD عکس کدک، ممکن است زمان بیشتری برای شروع نیاز باشد و ممکن است همه عکس ها نمایش داده نشوند.
- اگر تعداد فایل ها به روی یک دیسک بیش از ۵۰۰ باشد تنها ۵۰۰ فایل JPEG را می توان نمایش داد.
- اگر تعداد پوشه ها در یک دیسک بیش از ۳۰۰ باشد تنها فایل های JPEG موجود در ۳۰۰ پوشه را می توان نشان داد.



محل نصب مناسب بلندگو

شمامي توانيد باتوجه به شرايط اکوستيک اتاق واضافه کردن تاخير به پخش صدا از بلندگوي وسطي وکناريها صدای مخصوص و متناسبی داشته باشید. زمان تاخير در اول بروي صفر ميلي ثاني تنظيم مي شود.

♦ گرافاصله بين شما و هر بلندگو همانقدر باشد شمامي توانيد از پخش صدا از کانالهاي کناري ۱/۵ استفاده کنید. شمامي توانيد زمان تاخير را براي بلندگوهاي مرکزي و کناري با نصب مناسب بلندگوها در اتاق تنظيم کنید.



۱ براي بلندگوي مرکزي

اگر فاصله D_c برابر يا بيشتراز فاصله D_f باشد زمان را براي صفر ميلي ثانيه تنظيم کنید.
در موارد ديگر مقادير را بر حسب جدول زير تنظيم کنید
 $(A) = D_f - D_c$

۲ براي بلندگوهاي کناري

اگر فاصله D_f برابر فاصله D_s باشد زمان را برابر صفر ميلي ثانيه قرار دهيد.
در مواقع ديگر مقا دير را بر طبق جدول نشان داده شده در راست عوض کنید
 $(B) = D_f - D_s$

مقدار (ميلي ثانيه)	(A) فاصله (فوت/ اينچ)
0	0.00
1	0.34
2	0.68
3	1.02
4	1.36
5	1.70

مقدار (ميلي ثانيه)	(B) فاصله (فوت/ اينچ)
0	0.00
3	1.02
6	2.04
9	3.06
21	4.08
15	5.10

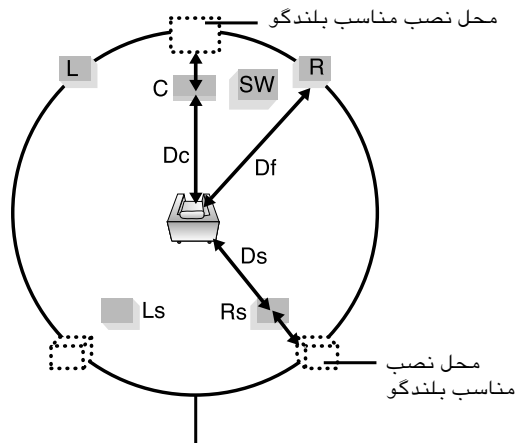

اين بهتر خواهد بود که همه بلندگوها را در اين حدود قرار دهيد.



درباره قرار دادن بلندگوها

محل نصب مناسب بلندگو

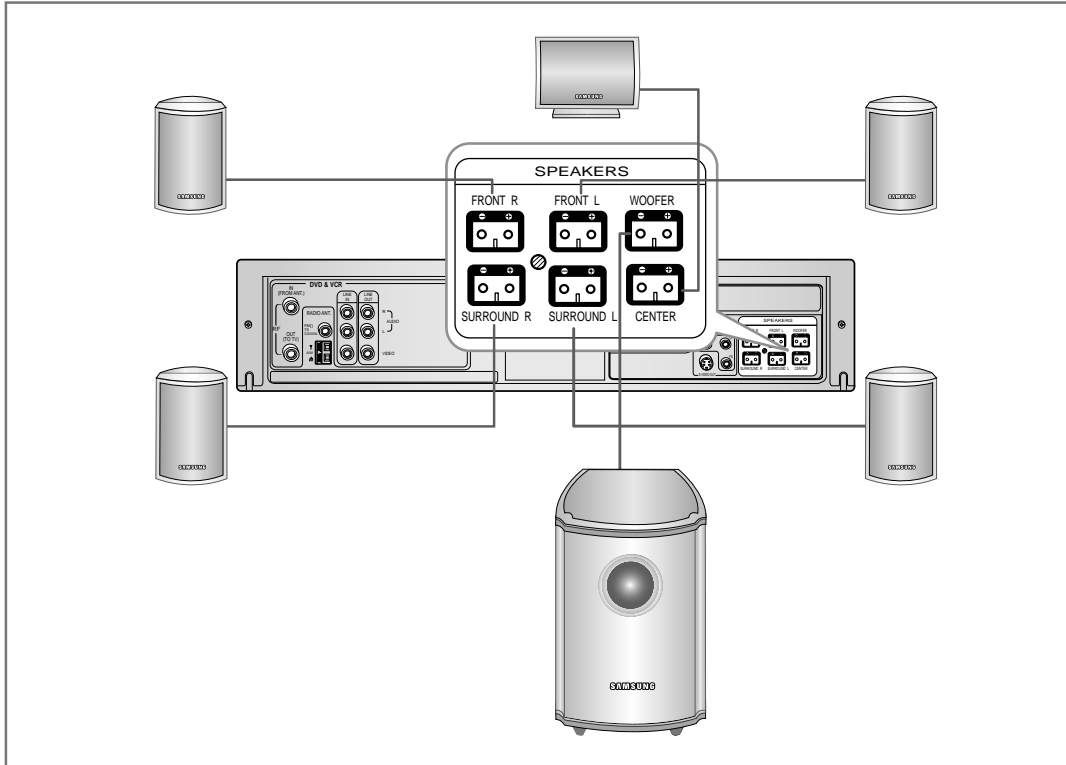

۱ بلندگوی مرکزی

مستقیماً بلندگو را در بالا یا زیر تلویزیون قرار دهید. اما بلندگوی مرکزی بایستی در محلی در بالای بلندگوهای کناری قرار داشته باشد.

۲ بلندگوهای جلویی

بلندگوی جلویی را در سطحی که سیستم صدای (بافراکنس زیاد آنها) در همان ارتفاع و سطح گوش و در یک زاویه ۴۵ درجه افقی قرار بگیرد که یک موقعیت شنوایی خوب ایجاد کند.

۳ بلندگوهای کناری

بلندگو را در موقعیت شنوایی خود قرار دهید که بطور ملایمی رو بروی شما با ۲ تا ۳ فوت بالاتر از سطح شنوایی شما قرار بگیرد اگر فضای کافی برای قرار دادن بلندگوها در حالت مناسب نباشد (برای مثال نزدیک دیوارها باشد) بلندگوهای کناری را رادر جلو رو بروی یکدیگر قرار دهید.

۴ بلندگوی فرعی

محل قرار دادن بلندگوی فرعی زیاد مهم نیست آنرا در هر محلی که می خواهید قرار دهید.

⚡ لطفاً ووفر فرعی را در نزدیک تلویزیون یا مانیتور قرار ندهید چون ووفر فرعی کاملاً بر علیه میدان مغناطیسی محافظت ندارد.



درباره قرار دادن بلندگوها

برای تنظیم بالانس بلندگوها

۱ دگمه SPEAKER را بفشارید.

- هر موقع که شما این دگمه را فشار می دهید بلندگوها به ترتیب فوق انتخاب می شوند:
- FL → C → FR → SR → SL → SW → VOL
- رادر صفحه نمایشگر خواهید دید.

۲ دگمه های + و - برای تنظیم ولوم بلندگوی دلخواه استفاده کنید • ولوم می تواند در فاصله بین -۱۰ تا +۱۰ تنظیم شود.

برای تست بلندگوها

- ۱ در مد توقف ، دگمه TEST را فشار دهید.
- ♦ تن صدای تست به ترتیب فوق به بلندگوها فرستاده خواهد شد (بلندگوی جلویی/ چپ) ← C (بلندگوی وسطی) ← FR (بلندگوی جلویی/ راست) ← SR (بلندگوی محیطی/ راست) ← SL (بلندگوی محیطی/ چپ) ← SU (ووفر فرعی)
 - ♦ شنیده شدن یک صدای هیس از بلندگو نشان می دهد که آن بطور صحیحی نصب شده است.

۲ برای پایان دادن به تست بلندگوها ، دگمه TEST را دوباره فشار دهید.

- هنگامی که تن صدای تست تولید می شود، شما می توانید از دگمه های ولوم برای تنظیم بالانس بلندگوها برای کانال انتخاب شده استفاده کنید.
- هنگامی که ووفر فرعی مورد تست قرار می گیرد، یک صدای بم ۱۰۰ هرتز تا ۱۲۵ هرتز شنیده خواهد شد.

برای تنظیم بمی / زیری صدا

۱ دگمه بم یا زیر را فشار دهید. هر موقع که شما دگمه بم یا زیر را فشار می دهید، تنظیم متناسب روشن یا خاموش می شود.

۲ ازدگمه های ولوم افزایشده آمپلی فایر و ولوم کاهشده آمپلی فایر برای تنظیم بم یا زیری صدای بلندگوها استفاده کنید. بم یا زیری صدا می تواند بین -10 و +10 تنظیم شود.

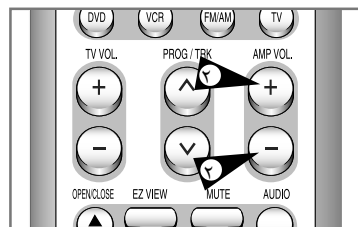
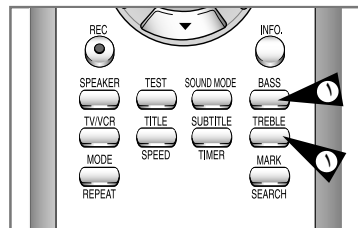
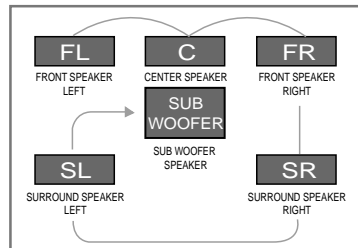
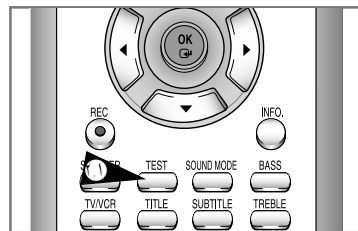
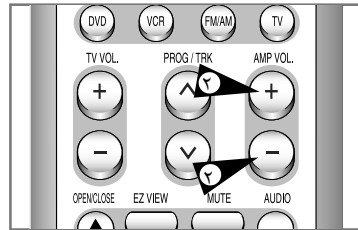
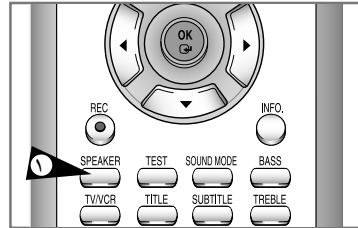



عملکرد مد صدا

مد صدا

دگمه SOUND MODE فشار دهید. هر موقع که شما این دگمه را فشار می دهید، مد طبق موارد نشان داده شده در سمت راست عوض خواهد شد.

◆ ۴ استریو / طبیعی / کنسرت / استودیوم - این تاثیرات در مد DSP وجود دارند.

- طبیعی: هنگام شنیدن صدای معمولی (تلویزیون / رادیو).
- جاز: هنگام شنیدن به آهنگهای پاپ یا جاز
- کنسرت: هنگام شنیدن به موسیقی کلاسیک
- استودیوم: هنگام شنیدن به موسیقی زنده یا پخش مسابقات ورزشی
- ۴ استریو: هنگام شنیدن صدایی که باعث تاثیر به صدای اولیه می شود.
- استریو: هنگام شنیدن به صدای اولیه با استفاده از بلندگوهای جلوی و ووفر فرعی.

◆ ماتریکس / فیلم / موسیقی (دالبی پرو لاجیک) - این تاثیرات در مد دالبی پرو لاجیک II وجود دارند.

- فیلم: هنگام تماشای یک فیلم این گزینه را انتخاب کنید. (شما می توانید احساس واقعی بودن را هنگام تماشای یک فیلم تجربه کنید).
- موسیقی: هنگام گوش کردن به صدای تعداد زیادی آلات موسیقی این را انتخاب کنید. (شما می توانید احساس واقعی بودن را هنگام تماشای یک کنسرت زنده تجربه کنید).
- ماتریکس: هنگام گوش کردن به منبعی مانند رادیوی معمولی این را انتخاب کنید. (با این گزینه شما می توانید به صداهای منو در کانال ۵/۱ مد محیطی گوش کنید).

دالبی پرو لاجیک II

دالبی پرو لاجیک II یک فرم جدید تکنیک کد گذاری سیگنالهای صوتی با کانالهای چند گانه است که نوع توسعه یافته دالبی پرو لاجیک می باشد.

دالبی پرو لاجیک II صداهای ضبط شده دالبی را بصورت استریوی معمولی (صدای ویدئو، پخش تلویزیون، ورودی خارجی) به کانالهای ۵/۱ (جلوی چپ و راست، مرکزی، و محیطی چپ و راست) جدا می کند، در نتیجه شما می توانید از سیگنالهای صوتی معمولی و منظم با ۶ بلندگو استفاده کنید.

در کل، شما می توانید مدهای مختلف را بسته به محتویات و فرمت صدا و بطور قطعی با صدای زمینه ای تنظیم کنید.

- بسته به نوع دیسکی که پخش می شود، اثرات هر مد محیطی ممکن است فرق بکند.
- در طی پخش یک DVD کد گذاری شده در ۲ یا تعداد بیشتری کانال، مد محیطی نمی تواند انتخاب شود.
- هنگامی که شما مد محیطی را در طی پخش ی CD یا WMA, MP3 صوتی انتخاب می کنید، صدای محیطی ۵/۱ کاناله انتخاب خواهد شد.

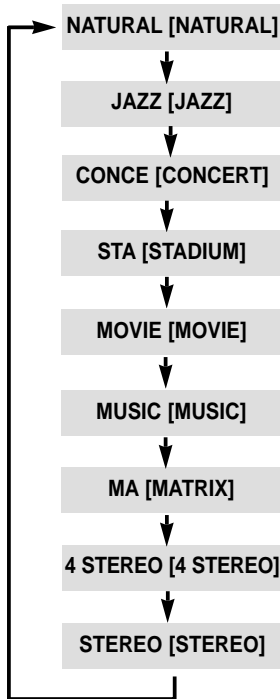
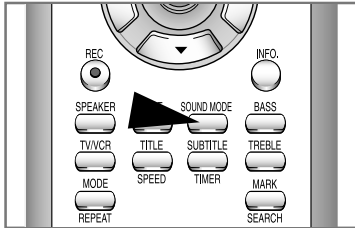



گوش کردن به رادیو

شما می توانید بطور اتوماتیک یا دستی بروی یک ایستگاه FM یا AM تنظیم و گوش کنید.

دگمه FM/AM را فشار دهید
هرموقع که شما این دگمه را فشار می دهید، مجموعه انتخاب بین FM و AM عوض می شود.

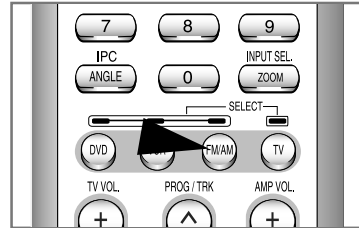

در ایستگاه دلخواه مورد نظر تنظیم کنید.

۱ تنظیم اتوماتیک
دگمه PROG ^ / v را فشار دهید. یک ایستگاه از پیش تنظیم شده در نمایشگر پانل جلویی DVD-VCR انتخاب خواهد شد.

۲ تنظیم اتوماتیک
دگمه <<< یا >>> را پیش از شروع تنظیم اتوماتیک فشار داده و نگه دارید.

۳ تنظیم اتوماتیک
دگمه <<< یا >>> را برای تنظیم در فرکانس بالاتر یا پایین تر فشار دهید.

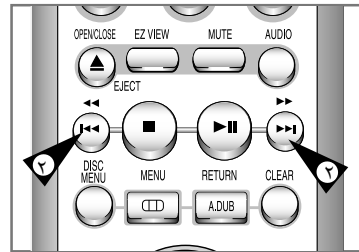
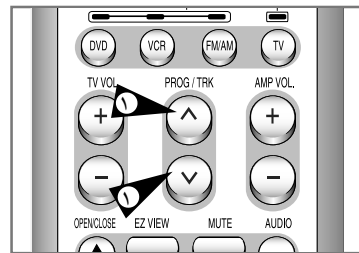



تنظیم قبلي ایستگاهها

شما می توانید تا ۳۰ ایستگاه را ذخیره کنید (۲۰ ایستگاه FM و ۱۰ ایستگاه AM)
مثال: ذخیره کردن ایستگاه FM 87.50 مگاهرتز بر روی ایستگاه از پیش تنظیم شده شماره ۱

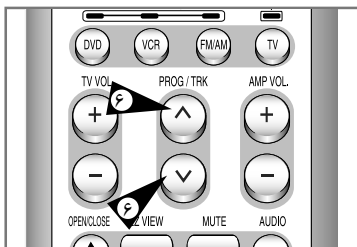
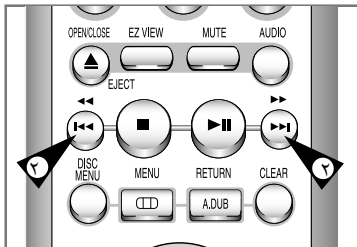
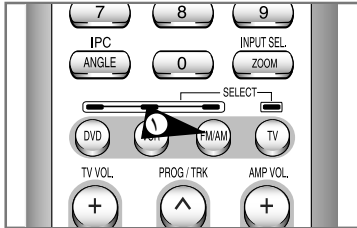

۱ دکمه FM/AM را بفشارید تا باند FM را انتخاب کنید
 • هر موقع این دکمه را فشار می دهید باندهای FM و AM عوض می شوند

۲ با استفاده از دکمه های «**▶▶**» یا «**◀◀**» حالت تنظیم را برای FM 87-50 قرار دهید

۳ دکمه **■** یا دکمه OK به روی دستگاه کنترل از راه دور را فشار دهید.
 • FM1 ذخیره می شود.

۴ با انتخاب یک کانال، شماره کانال پیش تنظیم شده را بر می گزینید.

۵ دکمه **■** STOP یا OK را دوبار فشار دهید تا ایستگاه FM 87-50 ذخیره کنید.

۶ مراحل ۱ تا ۵ را برای ذخیره ایستگاههای دیگر تکرار کنید. شما می توانید تا ۲۰ ایستگاه FM و ۱۰ ایستگاه AM را با استفاده از دکمه های برنامه **∧/∨** ذخیره کنید.

◀ اگر ایستگاهی که شما تنظیم می کنید بر روی استریو پخش می شود، گزینه "STEREO" نما یش داده می شود.



مشخصات فني

ورودي تصوير (عقب)		چک RCA : 1.0Vp-p (نامتوازن) 75Ω
ورودي صدا (عقب)		چک RCA : -8dBm ، 47Kohm نامتوازن
خروجي RF		21-69 UHF (CH36 اوليه)
صدا (DVD, VCR)		چک RCA
تصوير (DVD, VCR)		چک RCA
تصوير (فقط DVD)		خروجي S-Video ، خروجي COMPONENT : چک RCA
فرمت نوار		نوار ويدئوي VHS.
سيستم رنگ		نوار ويدئوي S-VHS (فقط داراي قابليت پخش)
سيستم تيونيگ		PAL TV در PAL, MESECAM, NTSC3.58, NTSC4.43
ويدئو S/N		B/G, D/K
قدرت تفكيك		بالاتر از 43dB (ضبط استاندارد)
صدا S/N		بيشتر از 240 خط (ضبط استاندارد)
ويدئو هاي فرکانس صدا		بالاتر از 68dB (Hi-Fi) 39dB (مونو)
سازگاري ديסק		20Hz - 20KHz (Hi-Fi)
S/N نسبت		ديجيتال، ويدئو DVD ، CD-R/W ، CD-R ، MP3 CD در CD-ROM ، (5" و 3.5") CD-Video ، WMA صوتي ويدئو
حوزه ديناميك		110 dB
لوازمات تغذيه برق		100 dB
محيط		AC220~240V, 50/60 Hz, 75W
وزن		41-104°F فارنهایت (40-5 سانتیگراد): رطوبت 10%-75%
حساسيت		13.0 lbs (کمبو) + 22.5 lbs (بلندگو) = 35.5 lbs
گيرنده		
AM	FM	
64 dB	15 dB	
35 dB	60 dB	
0.5%	0.5%	
S/N نسبت		
THD		
اسخ فرکانسي		20 Hz ~ 20 kHz
S/N نسبت		65 dB
جدايي کانال		60 dB
سیستم بلندگو		سیستم بلندگوي ۱،۵ کاناله
بلندگو		بلندگوي جلو، مرکز، يراموني
ام دانس		بلندگو براي صداهاي ضعيف
اسخ فرکانسي		4Ω
SPL		6Ω x 5
اندازه بلندگوها		55Hz ~ 900Hz
وزن بلندگوها		140Hz ~ 20000kHz
		83dB
		77dB
		جلو يرامون
		91 (عرض) 135 x (سمک) 98.5 x (طول)
		وسط
		200 (عرض) 107 x (سمک) 100 x (طول)
		جلو يرامون
		4.3Kg
		0.75Kg, 0.74Kg
		0.92Kg
		وسط





مشکلات و راه‌های آنها (VCR)

پیش از تماس با خدمات پس از فروش سامسونگ موارد ساده زیر را در دستگاه خود بررسی کنید.

مشکلات	تشریح دستگاه و توجه راه‌های آنها
قطع بودن برق دستگاه	<ul style="list-style-type: none"> دوشاخه دستگاه را بررسی کنید که به درستی به ریزبرق دیوار وصل شده است. آیا شما دکمه STANDBY/ON را فشار داده‌اید.
شما نمی‌توانید کاست ویدئو را در دستگاه قرار دهید	<ul style="list-style-type: none"> کاست ویدئو فقط در قسمت بالایی نجره وقتی که دکمه باز کردن آن به طرف شماسست می‌تواند قرار بگیرد.
اگر برنامه تلویزیون ضبط نشده باشد	<ul style="list-style-type: none"> اتصالات و ارتباطات آنتن هوایی دستگاه ویدئو ویدی ویدی را بررسی کنید. بررسی کنید که آیا تیونر دستگاه ویدئو ویدی ویدی بطور صحیحی تنظیم شده است یا نه؟ بررسی کنید که آیا دکمه نگهدارنده بطور صحیحی روی کاست قرار گرفته است یا نه؟
اگر عمل ضبط باتایمر موفقیت آمیز نباشد	<ul style="list-style-type: none"> آیا دکمه STANDBY/ON برای فعال کردن تایمر فشار داده شده است یا نه؟ تنظیمات زمان شروع و پایان عمل ضبط را دوباره بررسی کنید. اگر برق دستگاه در حین تنظیم و ضبط باتایمر افت یا قطع شود عمل ضبط انجام نخواهد شد.
تصویر پخش نمی‌شود یا با اختلال همراه است	<ul style="list-style-type: none"> بررسی کنید که آیا شما از نواری که روی آن ضبط شده است استفاده می‌کنید.
اگر شما نمی‌توانید خش معمولی را داشته باشید	<ul style="list-style-type: none"> تیونر و خروجی‌ها را بررسی کنید. اشکال ممکن است از تنظیمات تیونر باشد. اتصالات آنتن‌های هوایی تلویزیون و دستگاه ویدی ویدی را بررسی کنید. دکمه تعویض تراک را (۸ یا ۷) این تأثیرات نامطلوب را کاهش می‌دهند.
صداهای مزاحم یا خطوطی در پخش تصویر	<ul style="list-style-type: none"> اگر تصویر موجود هنوز دارای صداهای مزاحم است ممکن است اشکال از نوار کاست شما باشد. با فشار دادن دکمه TRK (۸ یا ۷) در طی حرکت آهسته دستگاه آنرا به حداقل برسانید.
وقتی که دکمه ▶ در طی پخش فشرده می‌شود در تصویر که نمایش داده می‌شود با صداهای خطوط مزاحم دیده می‌شوند	<ul style="list-style-type: none"> اگر در کاست‌های مختلف تصاویر با کیفیت عالی و خوب نمایش داده نمی‌شوند هدای ویدئو شما نیاز به اک شدن دارند. این یک مشکل عمومی و جدی نیست ولی اگر مشاهده شود لازم است که هدای اک شوند. در هنگام اک کردن هدای ویدئو رعایت فرامین و دستورات لازم توسط کاست هد اک کن ویدئو رعایت کنید. اک کردن بدون رعایت اصول فنی آن برای همیشه به هدای ویدئو صدمه می‌زند.
پاک کردن هد ویدئو	<ul style="list-style-type: none"> اگر در هنگام تنظیم تلویزیون با دستگاه ویدئو ویدی ویدی دستگاه تلویزیون شما علت و مطالب ناشی از تداخل را در هنگام تداخل امواج خارجی بدانند ممکن است باعث عدم تطابق کانال خروجی دستگاه ویدئو ویدی ویدی با سیستم انتقال امواج در محل تلویزیون شما باشد. برای جلوگیری از این کار شما بایستی کانال خروجی دستگاه ویدئو ویدی ویدی خود را مطابق دستور العملهای زیر عوض کنید.

اگر شما با وجود خواندن دستورالعمل‌های بالا نتوانستید مشکلات خود دستگاه خود را حل کنید. توجه کنید

♦ مدل و شماره سریال دستگاه دی ویدی خود را از شت دستگاه یادداشت کنید

♦ اطلاعات مربوط به وارانتهی دستگاه

♦ تشریح دقیق و کاملی از مشکل دستگاه خود

با در دست داشتن این اطلاعات و مدارک به نزدیکترین مرکز خدمات پس از فروش شرکت سامسونگ مراجعه کنید.





رفع اشکال

قبل از درخواست خدمات فنی (رفع اشکال)، لطفاً موارد زیر را بررسی کنید.

اشکال	پیشنهاد	صفحه
هیچپ عملی با کنترل از راه دور قابل انجام نیست.	<ul style="list-style-type: none"> باتریهای کنترل از راه دور را بررسی کنید. ممکن است نیاز به تعویض آنها باشد. کنترل از راه دور را از فاصلههای کمتر از ۰۲ فوت (۵/۶ متر) مورد استفاده قرار دهید. باتریهای کنترل از راه دور را خارج کرده و یک یا چند کلید آن را چند دقیقه فشار داده و آئین نگاه دارید تا ریزراندننده (microprocessor) داخل کنترل از اطلاعات خالی شده و تجدید شود. باتریها را مجدداً جایگذاری نموده و دوباره عمل مورد نظر را امتحان کنید. 	6P
صدای بانند ۵/۱ (channel sound) تولید نمیکرد.	<ul style="list-style-type: none"> تولید صدای بانند ۵/۱ (channel sound) تنها در صورت صدق شرایط زیر صورت میگیرد: ۱) دستگاه پخش DVD به تقویتکننده صدای مناسبی متصل باشد ۲) دیسک با صدای بانند ۵/۱ (channel sound) ضبط شده باشد. وجود یا عدم وجود علامت "Dolby ۵/۱ ch" بر سطح بیرونی دیسک مربوطه را بررسی کنید. اتصال و کارکرد صحیح سیستم صوتی خود را بررسی کنید. در یک منوی SETUP (تنظیم)، آیا Audio Output (خروجی صدا) در وضعیت Bitstream (رشته بیت) قرار گرفته است؟ 	P45 P48
علامت (O) روی صفحه نمایش ظاهر میشود.	<ul style="list-style-type: none"> انجام عمل یا استفاده از قابلیت مورد نظر در این لحظه مقدور نیست، زیرا: <ol style="list-style-type: none"> این عمل توسط نرمافزار DVD منع شده است. نرمافزار DVD دارای این قابلیت نمیشود (مثلاً زاویه خش). قابلیت مورد نظر در این لحظه موجود نیست. زمان پخش مورد جستجو، شماره فصل یا بخش مورد نظر شما خارج از مقادیر تعریفشده دیسک است. 	P45-62
وضعیت پخش مطابق با تنظیمات صورت گرفته در منوی تنظیمات نیست.	<ul style="list-style-type: none"> بعضی از مشخصات تعریف شده در Setup Menu (منوی تنظیمات) تنها در صورتی درست عمل میکنند که قابلیت مربوطه در دیسک برنامه ریزی شده باشد. 	P46-50
تغییر نسبت ابعاد تصویر امکان دیر نیست.	<ul style="list-style-type: none"> Screen Ratio (نسبت تصویر) در دیسکهای DVD شما بعنوان مقادیری ثابت تعریف شده است. 	P50
صدایی پخش نمیشود.	<ul style="list-style-type: none"> از انتخاب Digital Output (خروجی دیجیتال) صحیح در Audio Options Menu (منوی اختیارات صوتی) اطمینان حاصل کنید. 	P48
فراموشی رمز عبور	<ul style="list-style-type: none"> دستگاه با عدم وجود دیسک را از وضعیت اولیه روشن کنید. دکمه های ◀ و ▶ را در صفحه جلوی دستگاه به طور همزمان فشار داده و به مدت پنج ثانیه نگهدارید. با فشار دادن دکمه های STANDBY/ON، DVD-VCR را روشن و خاموش کنید. همانطور که در صفحه مشخص شده، قفل حالت کنترل برنامه کودکان باز است. شما می توانید درجه بندی و کلمه عبور جدید مورد نظر خود را تنظیم کنید. 	P49
در صورتیکه با مشکلات دیگری مواجه شدید.	<ul style="list-style-type: none"> به فهرست محتویات مراجعه کرده، آن بخش از کتاب راهنما که حاوی توضیحات مربوط به مشکل جاری است را یدا کنید و مراحل مربوطه را یکبار دیگر طی کنید. اگر باز هم مشکل حل نشد، با نزدیکترین مرکز خدمات مجاز خود تماس بگیرید. 	





www.samsung.com

