



تلویزیون رنگی

SAMSUNG

دستورالعمل های دارنده

قبل از استفاده از این واحد،
لطفاً این راهنما را با دقت خوانده
و برای مراجعه آینده نگاه دارید.

**منوهای بر روی صفحه
تصویر در تصویر
DNie Jr
(انجین کوچک تصویر طبیعی دیجیتال)
تله تکست (انتخابی)**



فهرست مندرجات

◆ اتصال و آماده کردن صفحه تلویزیون

- ۵ پنل های کنترل (بستکک به مدل)
- ۶ پنل های اتصال (بستکک به مدل)
- ۸ کنترل از راه دور مادون قرمز
- ۹ وارد کردن باتری ها به کنترل از راه دور
- ۱۰ اتصال به آنتن هوایی و یا شبکه کابل تلویزیونی
- ۱۱ روشن و خاموش کردن تلویزیون
- ۱۱ گذاشتن تلویزیون در حالت آماده بکار
- ۱۲ آشنایی با کنترل از راه دور
- ۱۳ ویژگی وصل و پخش (بستکک به مدل)
- ۱۴ مشاهده نمایش طرز کار
- ۱۴ انتخاب زبانانتان

◆ تنظیم کانالها

- ۱۵ ذخیره اتوماتیک کانالها
- ۱۶ ذخیره غیر اتوماتیک کانالها
- ۱۸ برداشتن از روی کانالهای ناخواسته
- ۱۹ ترتیب بندی کانالهای ذخیره شده

◆ استفاده از تلویزیون

- ۲۰ تغییر استاندارد تصویر
- ۲۱ تغییر تنظیمات تصویر
- ۲۲ گزینش اندازه تصویر
- ۲۳ تنظیمات تصویر اضافی
- ۲۴ استفاده از ویژگی کنترل شیب (بستکک به مدل)
- ۲۴ تنظیم صفحه نمایش آبی
- ۲۵ تغییر استاندارد صدا
- ۲۶ تغییر تنظیمات صدا
- ۲۷ تنظیمات اضافی صدا (بستکک به مدل)
- ۲۸ گزینش ملودی
- ۲۹ گزینش حالت صدا (بستکک به مدل)
- ۳۰ تنظیم و نمایش وقت کنونی
- ۳۱ تنظیم تایمر خواب
- ۳۲ روشن و خاموش کردن تلویزیون بطور اتوماتیک
- ۳۳ تنظیم میزان ولوم دلخواه
- ۳۴ استفاده از ویژگی LNA (تقویت کننده پارازیت ضعیف) (بستکک به مدل)
- ۳۵ بکار اندازی قفل کودک
- ۳۶ تماشای یک منبع سیگنال خارجی (بستکک به مدل)
- ۳۷ تماشای تصویر در تصویر (PIP) (بستکک به مدل)



فهرست مندرجات (ادامه)

◆ استفاده از ویژگی تله تکست (بستگک به مدل)

- ۴۰ ■ ویژگی تله تکست (بستگک به مدل)
- ۴۰ ■ نمایش اطلاعات تله تکست (بستگک به مدل)
- ۴۱ ■ گزینش یک صفحه توسط شماره (بستگک به مدل)
- ۴۲ ■ استفاده از FLOF برای گزینش یک صفحه (بستگک به مدل)
- ۴۲ ■ ذخیره صفحات تله تکست (بستگک به مدل)

◆ اطلاعات و اتصالی های اضافی

- ۴۳ ■ اتصال به ورودی/خروجی های AV-1 و یا 2
- ۴۳ ■ اتصال به ورودی S-VIDEO (بستگک به مدل)
- ۴۴ ■ اتصال به ورودی DVD (بستگک به مدل)
- ۴۴ ■ اتصال به ورودی RCA (بستگک به مدل)
- ۴۴ ■ اتصال به خروجی صوتی (بستگک به مدل)
- ۴۵ ■ اتصال به گوشی (بستگک به مدل)
- ۴۵ ■ تماشای تصاویر از منابع خارجی (بستگک به مدل)

◆ توصیه هایی برای استفاده

- ۴۶ ■ مغناطیس زدایی اتوماتیک برای حذف لکه های رنگی
- ۴۶ ■ عیب یابی: قبل از تماس با کارکنان تعمیراتی



تذکر



مهم



فشار دهید

علامت ها

پنل های کنترل (بستگک به مدل)

بستگی به مدلتان، پیکربندی واقعی تلویزیون شما ممکن است متفاوت باشد.

جلوی تلویزیون

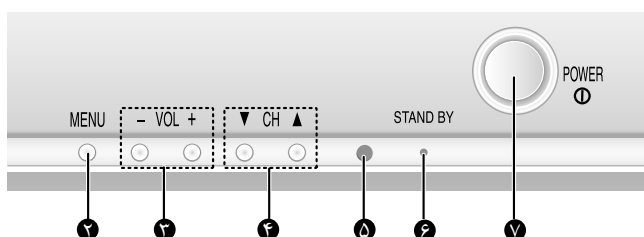
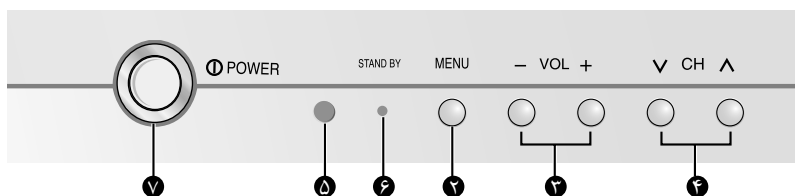
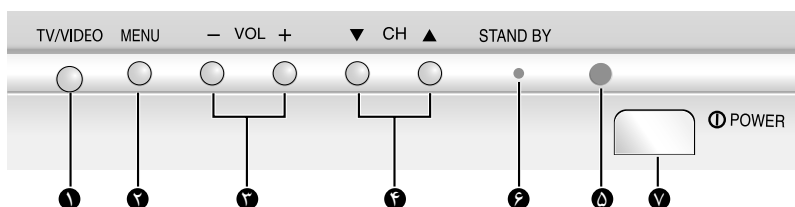

(۵) سنسور کنترل از راه دور

(۶) نشانگر آماده بکار

(۷) روشن / خاموش

(۱) گزینه منبع ورودی

(۲) نمایش منو

(۳) تنظیم میزان صدا

(۴) گزینه کانال

استفاده از دکمه های روی پنل

اگر کنترل از راه دور دیگر کار نمی کند و یا آنرا گم کرده اید، برای عملکردهای زیر می تواند از کنترل های روی پنل تلویزیون استفاده کنید:

- ◆ روشن کردن تلویزیون زمانی که در حالت آماده بکار است و انتخاب کانال ها (▲ CH ▼ و ▲ CH ▼).
- ◆ دسترسی به منو (MENU).
- ◆ تنظیم ولوم (+ VOL -).
- ◆ سوئیچ کردن در بین حالت های ورودی تصویر (TV/VIDEO).

پنل هاي اتصال (بستگک به مدل)

این تصویر پنل پریز اتصال استاندارد را نشان می دهد. بستگی به مدل، پیکربندی واقعی تلویزیون شما ممکن است متفاوت باشد.

PER

جلوي تلویزیون

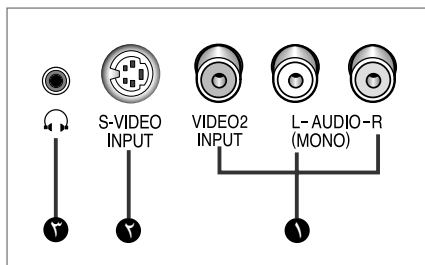

پهلوي تلویزیون

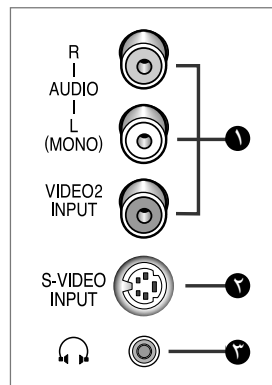

1 وصل کردن وسایل صوتی / تصویری خارجی (INPUT)

اتصال های RCA (VIDEO + AUDIO-L و R) برای وسایلی از قبیل هندی کم، دستگاه های پخش دیسک ویدئو و بعضی وسایل بازی ویدئو بکار می روند.

◀ زمانیکه پهلوی (یا جلو) و پشت اتصال ها به وسایل خارجی وصل شده، AV پهلوی (یا جلو) اولویت دارد.

◀ زمانیکه از وسایل مونو از قبیل هندی کم، دستگاه پخش دیسک ویدئو و بعضی وسایل بازی ویدئو استفاده می کنید، به اتصال "AUDIO-L" وصل کنید.

2 وصل کردن وسایل S-VIDEO خارجی (INPUT) (انتخابی)

- ورودی های تصویر و صدا برای وسایل خارجی مجهز به خروجی S-Video، از قبیل کم کوردر ویا وی سی آر.

3 وصل کردن گوشی (انتخابی)

- اگر می خواهید یک برنامه تلویزیونی را بدون مزاحمت اشخاص دیگر در اتاق تماشا کنید، می توانید یک گوشی را به تلویزیون وصل کنید.

- استفاده طولانی از گوشی با صدای بلند ممکن است به قوه شنوایی شما صدمه بزند.

هر زمان که یک سیستم صوتی ویا تصویری را به تلویزیونتان وصل می کنید، مطمئن شوید که همه وسایل خاموش شده اند.

برای جزئیات مشروح و احتیاط های ایمنی مربوطه به اسنادی که به همراه دستگاهتان تأمین شده رجوع شود.

پنل هاي اتصال (بستگک به مدل) (ادامه)

پشت تلویزیون

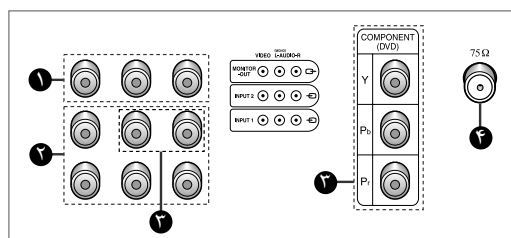
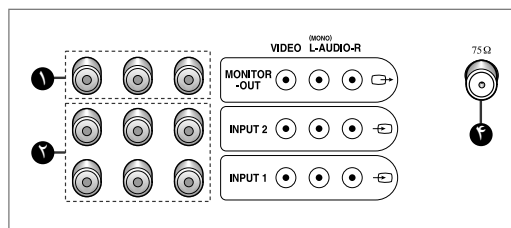
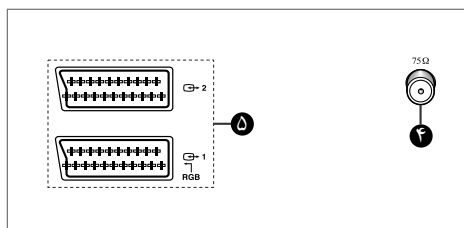

VHF/UHF (75Ω) ۴

اتصال‌ي هم محور ۷۵ اهم براي آنتن هوايي / شبکه کابل

SCART 1 / 2 ۵

ورودي ها و خروجي هاي وسايل خارجي از قبيل وي سي آر ، دي وي دي، وسايل بازي ويدئو ويا دستگاههاي پخش ديסק ويدئو.

MONITOR OUT (VIDEO / L-AUDIO-R) ۱

خروجي ها براي وسايل خارجي

AV 1 (VCR) -VIDEO/AUDIO(L/R) ۲

AV 2 (VCR) -VIDEO/L-AUDIO-R

ورودي ها و خروجي هاي وسايل خارجي از قبيل وي سي آر ، دي وي دي، وسايل بازي ويدئو ويا دستگاههاي پخش ديסק ويدئو.

COMPONENT (DVD) ۳

ورودي هاي VIDEO (Y/Pb/Pr) و AUDIO (L/R) براي اجزاء

فرمت موجود براي ورودي هاي اجزاء: 480i

زمانیکه از وسايل مونو از قبيل هندی کم، دستگاه پخش ديסק ويدئو و بعضي وسايل بازي ويدئو استفاده مي کنيد، به اتصال ي ورودي "AUDIO-L" وصل کنيد.

کنترل از راه دور مادون قرمز

PER

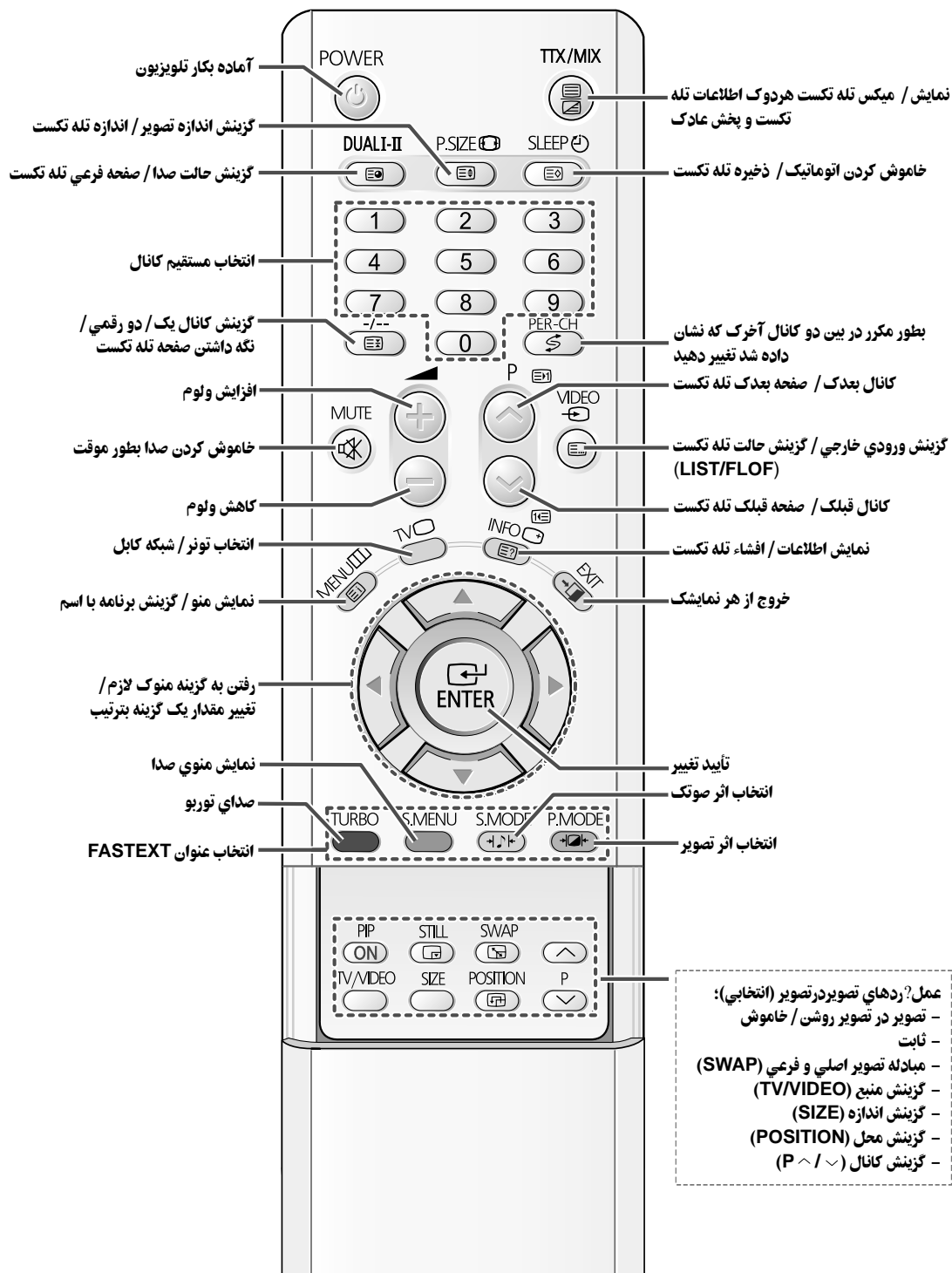

نور درخشان ممکن است بر روی عملکرد کنترل از راه دور تأثیر بگذارد.

وارد کردن باتری ها به کنترل از راه دور

در چنین موقعیتهایی بایستی باتری ها را وارد کنترل از راه دور کنید و با تعویض کنید:

♦ موقع خرید تلویزیون

♦ توجه می کنید که کنترل از راه دور دیگر بطور صحیح کار نمی کند.

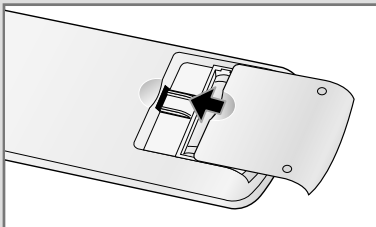
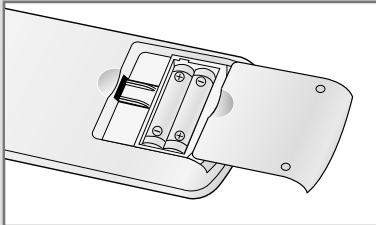
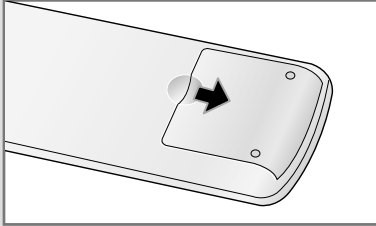

۱ در پوش را از پشت دستگاه کنترل از راه دور کدور توسط فشار دادن علامت (▼) بسمت پایین و بطور محکم کشیدن آن بردارید.

۲ دو باتری ۱٫۵ ولت UM4، R03، AAA و یا معادل آنها با توجه به قطبیت وارد کنید:

♦ - باتری در مقابل - کنترل از راه دور
♦ + باتری در مقابل + کنترل از راه دور

۳ پوشش را با ردیف کردن پوشش با پایه کنترل از راه دور و فشار دادن آن به سرجایش بگذارید.

اتصال به آنتن هوایی و یا شبکه کابل تلویزیونی

برای مشاهده صحیح کانالهای تلویزیونی، بایستی که سیگنال از یکی از منابع زیر دریافت شود:

- ♦ یک آنتن هوایی آزاد
- ♦ یک شبکه کابل تلویزیونی
- ♦ یک شبکه ماهواره

۱ در سه مورد اول، آنتن هوایی و یا کابل ورودی شبکه را به پریز هم محور ۷۵ اهمی در پشت تلویزیون وصل کنید.

۲ اگر از یک آنتن داخل اتاق استفاده می کنید، ممکن است لازم باشد که در هنگام تنظیم تلویزیون، آنرا بچرخانید تا اینکه تصویری را که دریافت می کنید دقیق و واضح باشد.
برای جزئیات بیشتر، رجوع شود به:
♦ "ذخیره کردن اتوماتیک کانالها" در صفحه ۱۵.
♦ "ذخیره کردن غیراتوماتیک کانالها" در صفحه ۱۶.

◀ نمایش قدرت سیگنال () (انتخابی)

علامت " " (قدرت سیگنال) با فشار دکمه "INFO ()" نمایان می شود.
این علامت قدرت سیگنال برای کانال تلویزیونی که تماشا می کنید را نشان می دهد.
نوار سیگنال هرچه بیشتر باشد تلویزیون حساسیت بهتری از کانال فعلی دریافت می کند.

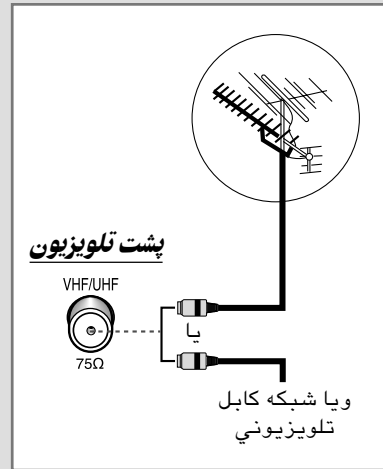

روشن و خاموش کردن تلویزیون

PER

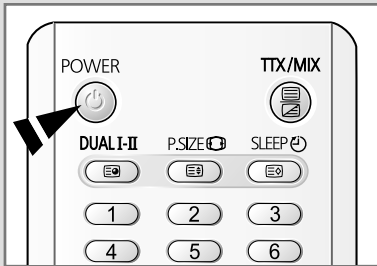

سیم برق در پشت تلویزیون قرار دارد.

۱ سیم برق را به پریز مناسب بزنید.
ولتاژ برق در پشت تلویزیون نشان داده شده و فرکانس ۵۰ یا ۶۰ هرتز می باشد.

۲ دکمه "Ⓚ" (روشن/خاموش) را در جلوك تلویزیون فشار دهید.
نتیجه: نشانگر آماده بکار در جلوي تلویزیون روشن می شود.

۳ دکمه POWER (Ⓚ) بر روی کنترل از راه دور را برای روشن کردن تلویزیون فشار دهید.
نتیجه: برنامه ای که بار آخر تماشا می کردید بطور اتوماتیک دوباره انتخاب می شود.

⏪ اگر هنوز کانالی را ذخیره نکرده اید، تصویر واضح نیست ظاهر می کشود.
به "ذخیره اتوماتیک کانالها" در صفحه ۱۵ و یا "ذخیره غیراتوماتیک کانالها" در صفحه ۱۶ رجوع شود.

۴ برای خاموش کردن تلویزیون، دکمه "Ⓚ" (روشن/خاموش) را دوباره فشار دهید.

گذاشتن تلویزیون در حالت آماده بکار

جهت کاهش یکی از موارد زیر، می توانید تلویزیون را در حالت آماده بکار بگذارید.

♦ مصرف نیرو

♦ فرسودگی لامپ اشعه کاتدی

حالت آماده بکار در موقعیتی می تواند مفید باشد که بخواهید بطور موقت تماشا کردن را متوقف کنید (بطور مثال در حین صرف غذا).

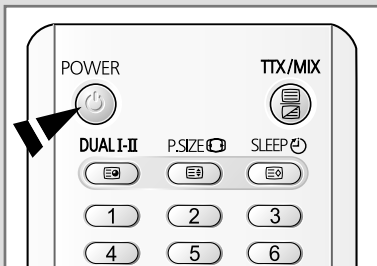

۱ دکمه POWER (Ⓚ) بر روی کنترل از راه دور را فشار دهید.
نتیجه: صفحه نمایش خاموش شده و نشانگر آماده بکار در جلوي تلویزیون برنگ قرمز روشن می شود.

۲ برای روشن کردن دوباره تلویزیون، فقط دکمه POWER (Ⓚ) را دوباره فشار دهید.

⏪ همچنین می توانید با فشار دکمه P و یا روشن کنید.

برای مدت طولانی تلویزیونتان را در حالت آماده بکار نگذارید (برای مثال زمانیکه به مرخصی می روید).
دکمه "Ⓚ" (روشن/خاموش) را در جلوك تلویزیون برای خاموش کردن تلویزیون فشار دهید.
بهترین کار بیرون آوردن از پریز برق و آنتن هوایی است.

آشنایی با کنترل از راه دور

PER

بطور کلی کنترل از راه دور در موارد زیر استفاده می شود:

- ◆ تغییر کانالها و تنظیم میزان صدا
- ◆ تنظیم تلویزیون با استفاده از سیستم منوی روی صفحه نمایش
- جدول زیر دکمه هایی که بیشتر استفاده می شوند و عملکرد آنها را نشان می دهد.

دکمه	عملکرد تماشا	عملکرد منو
	برای نمایش کانال ذخیره شده بعدی بکار می رود.	-
	برای نمایش کانال ذخیره شده قبلی بکار می رود.	-
0 تا 9	برای نمایش کانالهای مربوطه بکار می رود.	
-/-	برای گزینش یک کانال به شماره ده یا بیشتر بکار می رود. این دکمه را فشار داده و علامت "--" نمایان می شود. شماره کانال دو رقمی را وارد کنید.	
PRE-CH	دکمه PRE-CH را فشار دهید. تلویزیون به آخرین کانالی که تماشا شد تغییر می کند. برای تغییر سریع بین دو کانالی که از یکدیگر دورند، روی یک کانال تنظیم کرده، سپس از دکمه رقمی برای گزینش کانال دوم استفاده کنید. سپس از دکمه PRE-CH برای تناوب سریع بین آنها استفاده کنید.	
	برای افزایش میزان صدا بکار می رود.	-
	برای کاهش میزان صدا بکار می رود.	-
MUTE	برای خاموش کردن موقت صدا بکار می رود. برای روشن کردن دوباره صدا، این دکمه را دوباره فشار دهید، ویا دکمه ویا را فشار دهید.	
MENU	برای نمایش سیستم منوی روی صفحه بکار می رود. برای بازگشت به منوی قبلی ویا تماشای عادی بکار می رود.	
	به این منظور بکار می رود: <ul style="list-style-type: none"> ◆ نمایش یک منوی فرعی حاوی گزینشهایی برای گزینش منوی فعلی ◆ افزایش/کاهش مقدار یک گزینش منو 	-
	برای تأیید گزینشها بکار می رود.	-
EXIT	برای خروج از سیستم منو و بازگشت مستقیم به تماشای عادی بکار می رود.	
TV	برای بازگشت حالت تلویزیون زمانیکه در حالت ورودی خارجی است بکار می رود.	-

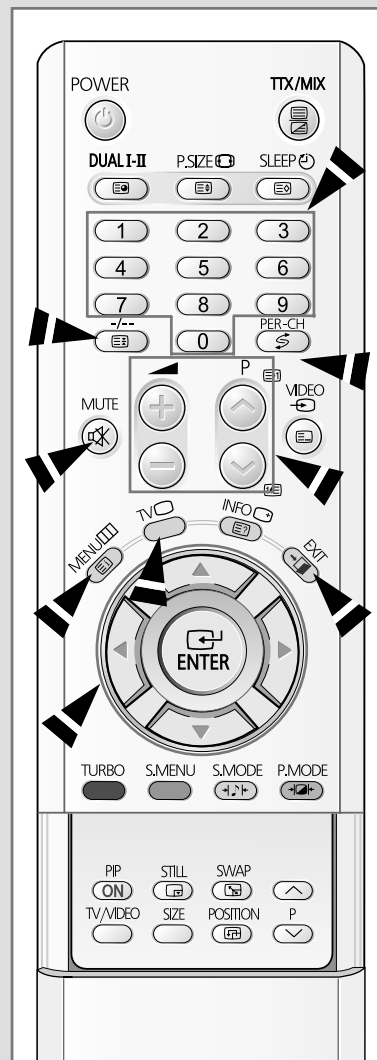

ویژگی وصل و پخش (بستگک به مدل)

PER

Plug & Play

زبان
English
العربية
Français
فارسی
Türkçe
اردو

حرکت ◀ ▶ ورود

ورودی آنتنر اکتترل کنید.

✚ ورود ◻ خروج

ذخیره اتوماتیک

TV منطقه ASIA W/EUROPE : جستجو
بازگشت ◻ ورود

جستجو

شروع

بازگشت ◻ ورود

زمان

TV ساعت am --:--
تایمر خواب : خاموش
تایمر روشن am --:-- : خاموش
تایمر خاموش am --:-- : خاموش
صدای تایمر روشن : 10
بازگشت ◻ ورود

از تماشای خود لذت ببرید

تنظیم

TV Plug & Play
زبان : فارسی
زمان
قفل کودک
صفحه آبی : خاموش
ماودی : روشن
نمایش
بازگشت ◻ ورود

هنگامیکه تلویزیون برای اولین بار روشن می شود، سه تنظیمات اولیه مشتری بطور اتوماتیک و پشت سرهم انجام می شود. تنظیم زبان، کانال و قفل.

۱ اگر تلویزیون در حالت آماده بکار است، دکمه (⏻) POWER بر روی کنترل از راه دور را فشار دهید.

نتیجه: پیغام Plug & Play نمایان می شود. برای مدتی سوسو زده و سپس منو "زبان (Language)" بطور اتوماتیک نمایان می شود.

۲ زبان لازم را با فشردن دکمه ▼ و یا ▲ انتخاب کنید. دکمه (⏻) ENTER را برای وارد کردن زبان فشار دهید.

نتیجه: پیغام "ورودی آنتنر اکتترل کنید (Check antenna input.)" نمایان می شود.

◀ اگر در منوی "زبان (Language)" زبانی انتخاب نشده، منوی "زبان (Language)" بعد از در حدود ۳۰ ثانیه ناپدید می شود.

۳ مطمئن شوید که آنتن به تلویزیون وصل است. دکمه (⏻) ENTER را فشار دهید.

نتیجه: منوی "ذخیره اتوماتیک (Auto Store)" که در آن گزینه "منطقه (Area)" انتخاب شده نمایان می شود.

۴ دکمه (⏻) ENTER را دوباره فشار دهید. با فشار دکمه ▼ و یا ▲ منطقه خود را انتخاب کرده و دکمه (⏻) ENTER را فشار دهید. برای جستجوی کانالها، با فشار دکمه ▼ و یا ▲ "جستجو (Search)" را انتخاب کرده و دکمه (⏻) ENTER را فشار دهید. جهت شروع جستجوی کانالها، دکمه (⏻) ENTER را دوباره فشار دهید. جهت خاتمه جستجو، دکمه (⏻) MENU را فشار دهید.

نتیجه: منوی "زمان (Time)" نمایان می شود که در آن "ساعت (Clock)" انتخاب شده است.

◀ رجوع شود به "ذخیره کردن اتوماتیک کانالها" در صفحه ۱۵.

۵ جهت رفتن به ساعت یا دقیقه دکمه ▶ و یا ◀ را فشار دهید. با فشار دادن دکمه ▼ و یا ▲ ساعت یا دقیقه را تنظیم کنید.

◀ رجوع شود به "تنظیم و نمایش زمان کنونی" در صفحه ۲۰.

۶ وقتی که کارتان تمام شد دکمه (⏻) MENU را فشار دهید.

نتیجه: پیغام "از تماشای خود لذت ببرید (Enjoy your watching)" نمایان شده و سپس کانالی که ذخیره شده فعال می شود.

۷ اگر می خواهید این ویژگی را دوباره تنظیم کنید..

۱ دکمه (⏻) MENU را فشار دهید.

۲ دکمه ▼ و یا ▲ را فشار داده، سپس دکمه (⏻) ENTER را فشار دهید.

نتیجه: Plug & Play انتخاب می شود

۲ دکمه (⏻) ENTER را دوباره فشار دهید.

نتیجه: این ویژگی با نمایش پیغام Plug & Play شروع می شود.

مشاهده نمایش طرز کار

PER

برای آشنایی با منوهای گوناگونی که تلویزیون شما ارائه می کند، می توانید نمایش طرز کار توسط کار شده را مشاهده کنید.

۱ دکمه MENU (□□□) را فشار دهید.

نتیجه: منوی اصلی نمایان می شود.

۲ جهت انتخاب "تنظیم (Setup)"، دکمه ▼ یا ▲ را فشار دهید.

نتیجه: گزینه‌هاییک که در گروه "تنظیم (Setup)" موجودند نمایان می شوند.

۳ دکمه ENTER (⏏) را فشار دهید.

۴ جهت انتخاب "نمایش (Demonstration)"، دکمه ▼ یا ▲ را فشار دهید.

۵ دکمه ENTER (⏏) را فشار دهید.

نتیجه: هر یک از گزینه های منو بترتیب نمایان می شود.

◀ هنگامیکه که می خواهید از نمایش طرز کار خارج شوید، دکمه EXIT (→⏏) را بر روی کنترل از راه دور فشار دهید.



انتخاب زبانان

هنگامیکه برای اولین بار شروع به استفاده از تلویزیونتان می کنید، بایستی زبانی که برای نمایش منوها و نشانه ها بکار می رود را انتخاب کنید.

۱ دکمه MENU (□□□) را فشار دهید.

نتیجه: منوی اصلی نمایان می شود.

۲ جهت انتخاب "تنظیم (Setup)"، دکمه ▼ یا ▲ را فشار دهید.

نتیجه: گزینه‌هاییک که در گروه "تنظیم (Setup)" موجودند نمایان می شوند.

۳ دکمه ENTER (⏏) را فشار دهید.

۴ جهت انتخاب "زبان (Language)"، دکمه ▼ یا ▲ را فشار دهید.

۵ زبان لازم را با فشار مکرر دکمه ENTER (⏏) انتخاب کنید.



ذخیره اتوماتیک کانالها

می توانید برای گستره های فرکانسی که برایتان موجود است اسکن کنید (و دسترسی بستگی به کشورتان دارد). شماره برنامه هایی که بطور اتوماتیک معین شده ممکن است با شماره برنامه های واقعی ویا دلخواه مطابقت نکند. با این وجود می توانید شماره ها را بطور غیر اتوماتیک مرتب کنید و هر کانالی که نمی خواهید تماشا کنید را پاک کنید.

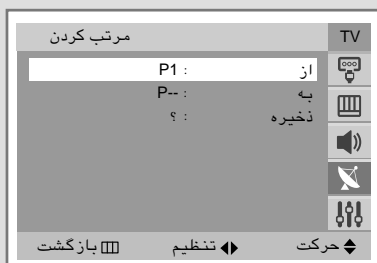
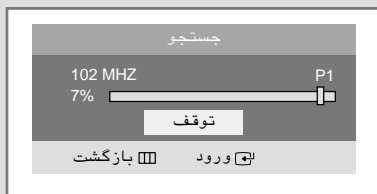
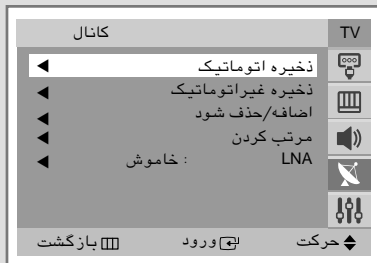

۱ دکمه (MENU) را فشار دهید.

نتیجه: منوی اصلی نمایان میشود.

۲ جهت انتخاب "کانال (Channel)", دکمه ▼ ویا ▲ را فشار دهید.

نتیجه: گزینه‌هایی که در گروه "کانال (Channel)" موجودند نمایان مک شوند.

۳ دکمه (ENTER) را فشار دهید.

نتیجه: "ذخیره اتوماتیک (Auto Store)" انتخاب می شود.

۴ دکمه (ENTER) را دوباره فشار دهید.

نتیجه: گزینه‌هایی که در گروه "ذخیره اتوماتیک (Auto Store)" موجودند نمایان می شوند که در آن "منطقه (Area)" انتخاب شده است.

۵ دکمه (ENTER) را دوباره فشار دهید.

۶ با فشار دکمه ▼ ویا ▲ منطقه خود را انتخاب کرده، سپس دکمه (ENTER) را فشار دهید.

منطقه ها به ترتیب زیر نمایان میشود:

آسیا اروپای غربی (ASIA W/EUROPE) - روسیه اروپای شرقی (CIS E/EUROPE) - چین (CHINA) - هنگ کنگ (HONGKONG U/K) - انگلیس (AUSTRALIA) - زلاندنو/اندونزی (NZ/INDONESIA) - آفریقای جنوبی (SOUTH AFRICA) - آمریکا (AMERICA)

۷ دکمه ▼ ویا ▲ را برای انتخاب "جستجو (Search)" فشار داده، سپس دکمه (ENTER) را فشار دهید.

۸ جهت شروع جستجو، دکمه (ENTER) را فشار دهید.

نتیجه: نوار افقی نمایان می شود و سپس کانالها بترتیبی که موقعیتشان را بر روی گستره فرکانس نشان می دهد ذخیره می کشوند. سرانجام جستجو بطور اتوماتیک تمام خواهد شد.

◀ برای خاتمه جستجو قبل از اینکه تمام بشود، دکمه (MENU) را فشار دهید.

۹ هنگامیکه جستجو و ذخیره کردن کامل شد، منوی "مرتب کردن (Sort)" نمایان می شود.

♦ برای مرتب کردن کانالهای ذخیره شده بترتیب رقمی دلخواه، به مرحله ۶ از روال کمرتب کردن کانالهای ذخیره شده در صفحه ۱۹ بروید.

♦ برای خروج از عملکرد ذخیره کانال بدون مرتب کردن کانالها، دکمه (MENU) را مکرراً فشار دهید تا منوها ناپدید شوند.

۱۰ هنگامیکه کانال ذخیره شد، می توانید:

♦ به ترتیبی که لازم است آنها را مرتب کنید (به صفحه ۱۹ رجوع شود)

♦ یک کانال را پاک کنید (به صفحه ۱۸ رجوع شود)

♦ ویژگی کاهش پارازیت دیجیتال را فعال کنید (به صفحه ۲۳ رجوع شود)

ذخیره غیر اتوماتیک کانالها

می توانید کانال ها را ذخیره کنید که شامل کانالهایی می شوند که از طریق شبکه های کابل دریافت می کنید.

هنگامیکه کانالها را بطور غیر اتوماتیک ذخیره می کنید، می توانید یکی از موارد زیر را انتخاب کنید:

♦ آیا هر کانالی که پیدا شد را ذخیره کرد

♦ شماره برنامه هر کانال ذخیره شده ای که مایلید شناسایی کنید

- ۱ دکمه (MENU) را فشار دهید.
نتیجه: منوی اصلی نمایان میشود.
- ۲ جهت انتخاب "کانال (Channel)"، دکمه ▼ یا ▲ را فشار دهید.
نتیجه: گزینه‌هاییک که در گروه "کانال (Channel)" موجودند نمایان مگ شوند.
- ۳ دکمه (ENTER) را فشار دهید.
- ۴ جهت انتخاب "ذخیره غیر اتوماتیک (Manual Store)" دکمه ▼ یا ▲ را فشار دهید.
- ۵ دکمه (ENTER) را فشار دهید.
- ۶ برای تخصیص شماره برنامه به یک کانال، دکمه ► یا ◀ را فشار دهید.
- ۷ جهت انتخاب "سیستم رنگ (Color system)"، دکمه ▼ یا ▲ را فشار دهید.
- ۸ دکمه (ENTER) را فشار دهید.
- ۹ جهت انتخاب استانداردهای پخش، دکمه ▼ یا ▲ را فشار دهید.
نتیجه: استانداردهای رنگ به ترتیب زیر نمایان میشود:
اتوماتیک - پال - سکام - NT4.43 - NT3.58
- ۱۰ دکمه (ENTER) را فشار دهید.
- ۱۱ جهت انتخاب "سیستم صدا (Sound System)"، دکمه ▼ یا ▲ را فشار دهید.
- ۱۲ دکمه (ENTER) را فشار دهید.
- ۱۳ جهت انتخاب استانداردهای صدا، دکمه ▼ یا ▲ را فشار دهید.
نتیجه: استانداردهای صدا به ترتیب زیر نمایان میشود:
M - I - DK - BG
- ۱۴ دکمه (ENTER) را فشار دهید.

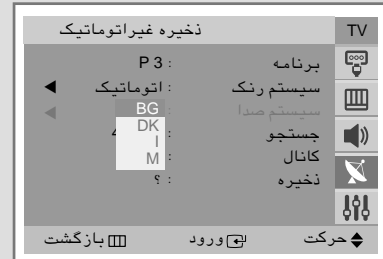
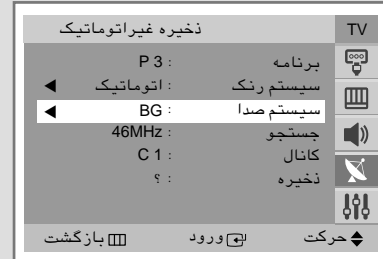
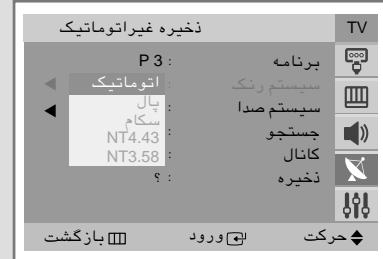
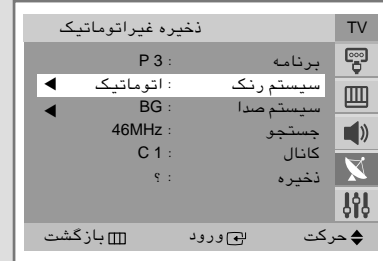
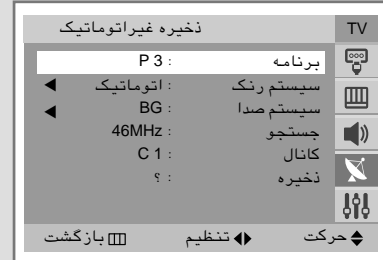
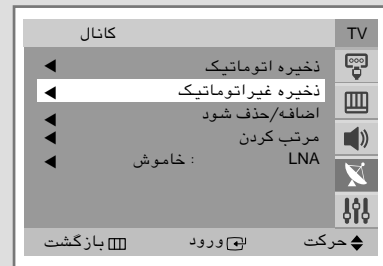

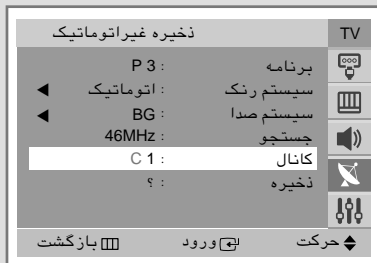
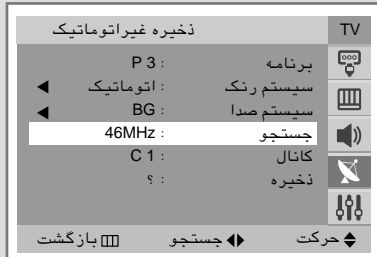

۱۵ اگر شماره کانال را نمی دانید، با فشار دکمه **▼** و یا **▲**، "جستجو (Search)" را انتخاب کنید. جهت شروع جستجو دکمه **▶** و یا **◀** را فشار دهید.

نتیجه: تونر گستره فرکانس را اسکن کرده تا اینکه اولین کانال و یا کانالی که انتخاب کرده اید بر روی صفحه دریافت شود.

۱۶ اگر شماره کانالی که ذخیره می شود را می دانید، به مراحل زیر رجوع کنید.

- ◆ جهت انتخاب "کانال (Channel)"، دکمه **▼** و یا **▲** را فشار دهید.
- ◆ دکمه **◀** را فشار دهید.
- ◆ جهت انتخاب **C** (کانال هوایک) و یا **S** (کانال کابل) دکمه **▼** و یا **▲** را فشار دهید.
- ◆ دکمه **◀** را فشار دهید.
- ◆ جهت انتخاب شماره لازم، دکمه **▼** و یا **▲** را فشار دهید.
- ◀ همچنین می توانید با فشار دکمه های رقمی (۹۰۰) شماره کانال را مستقیماً انتخاب کنید.

- ◆ جهت انتخاب شماره لازم، دکمه **ENTER** (**⏏**) را فشار دهید.
- ◀ اگر صدا نبود و یا صدا غیرعادی بود، لازم است که استاندارد صدا دوباره انتخاب شود.

۱۷ برای ذخیره کردن کانال و شماره برنامه مربوطه، با فشردن دکمه **▼** و یا **▲**، "ذخیره (Store)" را انتخاب کنید. دکمه **ENTER** (**⏏**) را برای انتخاب "OK" فشار دهید.

۱۸ مراحل **۱۶** تا **۱۷** را برای هر کانالی که ذخیره می شود تکرار کنید.

حالت کانال

- ◆ **P** (حالت برنامه): هنگام تکمیل تنظیم کردن، ایستگاه پخش در منطقه شما به شماره های موقعیت از P00 تا حداکثر P99 تخصیص داده می شود. در این حالت می توانید با وارد کردن شماره موقعیت، یک کانال را انتخاب کنید.
- ◆ **C** (حالت کانال واقعی): در این حالت می توانید با وارد کردن شماره داده شده به هر ایستگاه پخش، یک کانال را انتخاب کنید.
- ◆ **S** (حالت کانال کابل): در این حالت می توانید با وارد کردن شماره داده شده به هر کانال کابل، یک کانال را انتخاب کنید.

رد شدن از روی کانالهای ناخواسته

PER

می توانید کانالهایی را که انتخاب کردید از کانالهایی که اسکن کرده اید حذف کنید. هنگامیکه کانالهایی ذخیره شده را اسکن می کنید، آنهایی که برای رد شدن انتخاب کرده اید نمایان نمی گشوند. همه کانالهایی که بطور مشخص برای رد شدن انتخاب نکرده اید در حین اسکن کردن نمایان می شوند.

۱ دکمه MENU (□□□) را فشار دهید.

نتیجه: منوی اصلی نمایان میشود.

۲ جهت انتخاب "کانال (Channel)"، دکمه ▼ یا ▲ را فشار دهید.

نتیجه: گزینه‌هاییک که در گروه "کانال (Channel)" موجودند نمایان مگ شوند.

۳ دکمه ENTER (⏏) را فشار دهید.

۴ جهت انتخاب "اضافه/حذف شود (Add/Delete)" دکمه ▼ یا ▲ را فشار دهید.

۵ دکمه ENTER (⏏) را فشار دهید.

نتیجه: کانال های ذخیره شده نمایان می شوند.

۶ جهت انتخاب کانالی که اضافه ویا حذف می شود، دکمه ▼ یا ▲ را فشار دهید. در صورت لزوم، با فشار دکمه ENTER (⏏)، "حذف شد (Added)" ویا "اضافه شد (Deleted)" را انتخاب کنید.

۷ مرحله ۶ را برای هر کانالی که اضافه ویا حذف می شود تکرار کنید.

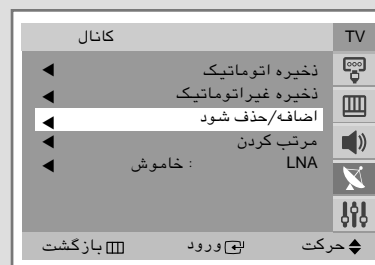

ترتیب بندی کانالهای ذخیره شده

این عملکرد به شما اختیار می دهد تا شماره برنامه کانالهای ذخیره شده را تغییر دهید. این عملکرد بعد از استفاده از ذخیره اتوماتیک ممکن است لازم باشد. می توانید کانالهایی که نمی خواهید نگه دارید را حذف کنید.

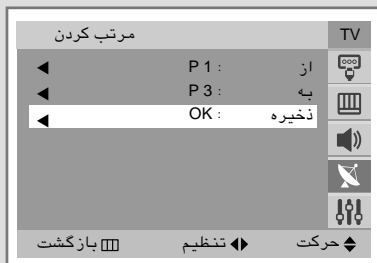
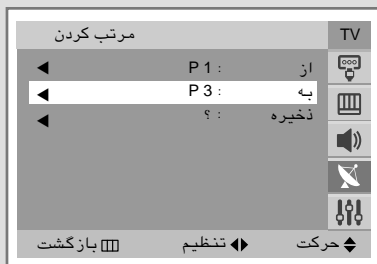
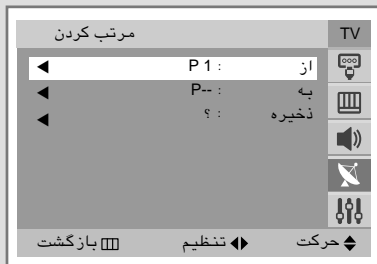
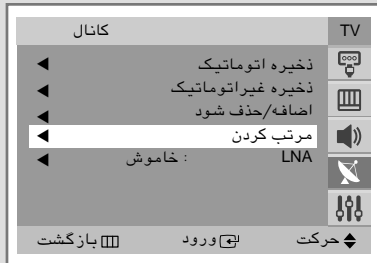

۱ دکمه MENU (⏏) را فشار دهید.

نتیجه: منوی اصلی نمایان میشود.

۲ جهت انتخاب "کانال (Channel)", دکمه ▼ یا ▲ را فشار دهید.

نتیجه: گزینه‌هایی که در گروه "کانال (Channel)" موجودند نمایان می‌شوند.

۳ دکمه ENTER (⏏) را فشار دهید.

۴ جهت انتخاب "مرتب کردن (Sort)", دکمه ▼ یا ▲ را فشار دهید.

۵ دکمه ENTER (⏏) را فشار دهید.

نتیجه: گزینه‌هایی که در گروه "مرتب کردن (Sort)" موجودند نمایان می‌شوند که در آن "از (From)" انتخاب شده است.

۶ با فشار مکرر دکمه ▶ ویا ◀ ، شماره کانالی که مایلید عوض کنید را انتخاب کنید.

۷ جهت انتخاب "به (To)", دکمه ▼ یا ▲ را فشار دهید. با فشار مکرر دکمه ▶ ویا ◀ ، شماره کانالی که مایلید شناسایی کنید را انتخاب کنید.

◀ همچنین می‌توانید با فشار دکمه‌های رقمی (۹۰۰) شماره کانال را مستقیماً انتخاب کنید.

۸ جهت انتخاب "ذخیره (Store)", دکمه ▼ یا ▲ را فشار دهید.

با فشار دکمه ENTER (⏏) برای تأیید شماره کانالی که مبادله می‌شود OK را انتخاب کنید.

نتیجه: کانال انتخاب شده با کانالی که قبلاً در شماره انتخاب شده ذخیره شده بود مبادله می‌شود.

۹ برای اینکه همه کانالها به شماره‌های کانال لازم بروند، بعد از گزینش "از (From)" با فشردن دکمه ▼ یا ▲ ، مراحل ۶ تا ۸ را تکرار کنید.

تغییر استاندارد تصویر

PER

می توانید نوع تصویری که به بهترین وجه با احتیاجات تماشایی تان مطابقت می کند را انتخاب کنید.

۱ دکمه (MENU) را فشار دهید.

نتیجه: منوی اصلی نمایان میشود.

۲ جهت انتخاب "تصویر (Picture)"، دکمه ▼ یا ▲ را فشار دهید.

نتیجه: گزینه‌هاییک که در گروه "تصویر (Picture)" موجودند نمایان مک شوند.

۳ دکمه (ENTER) را فشار دهید.

۴ دکمه (ENTER) را برای گزینش "حالت (Mode)" دوباره فشار دهید.

نتیجه: گزینه‌هاییک که در گروه "حالت (Mode)" موجودند نمایان مک شوند.

۵ جهت انتخاب حالت تصویر، دکمه ▼ یا ▲ را فشار دهید.

نتیجه: اثرات تصویری زیر موجود می باشند:

پویا (Dynamic) - استاندارد (Standard) - سینمایی (Movie) - سفارشی (Custom)

۶ دکمه (ENTER) را فشار دهید.

همچنین می توانید با فشار دکمه P.MODE () : حالت تصویر) این گزینش ها را باسانی تنظیم کنید.

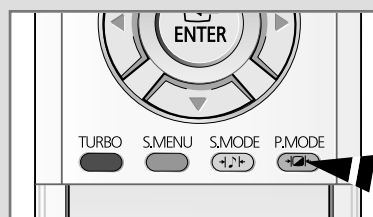
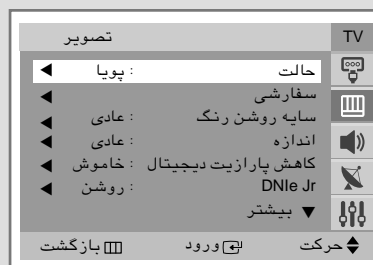

تغییر تنظیمات تصویر

تلویزیون شما چندین تنظیم دارد که به شما اجازه میدهد کیفیت تصویر را کنترل کنید.

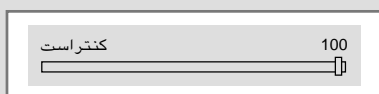
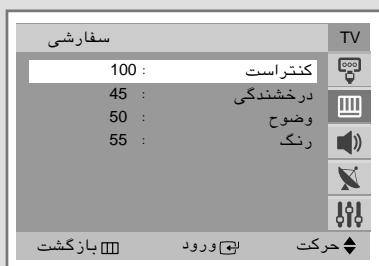

۱ دکمه (MENU) را فشار دهید.

نتیجه: منوی اصلی نمایان میشود.

۲ جهت انتخاب "تصویر (Picture)", دکمه ▼ و یا ▲ را فشار دهید.

نتیجه: گزینه‌هاییک که در گروه "تصویر (Picture)" موجودند نمایان مگ شوند.

۳ دکمه (ENTER) را فشار دهید.

۴ جهت انتخاب "سفارشی (Custom)", دکمه ▼ و یا ▲ را فشار دهید.

۵ دکمه (ENTER) را فشار دهید.

نتیجه: گزینه‌هاییک که در گروه "سفارشی (Custom)" موجودند نمایان مگ شوند.

۶ برای انتخاب گزینه‌هایی که تغییر می‌کند (کنتراست (Contrast)، درخشندگی (Brightness)، وضوح (Sharpness)، رنگ (Color) و یا ته رنگ (Tint) - فقط NTSC) دکمه ▼ و یا ▲ را فشار دهید.

نتیجه: مقیاس افکک نمایان مگ شود. با فشار دکمه ▶ و یا ◀ ، جانماک مقیاس افکک را به چپ یا راست حرکت دهید.

۶ دکمه (EXIT) را فشار دهید.

گزینه‌های سایه روشن رنگ

۱ دکمه (MENU) را فشار دهید.

نتیجه: منوی اصلی نمایان میشود.

۲ جهت انتخاب "تصویر (Picture)", دکمه ▼ و یا ▲ را فشار دهید.

نتیجه: گزینه‌هاییک که در گروه "تصویر (Picture)" موجودند نمایان مگ شوند.

۳ دکمه (ENTER) را فشار دهید.

۴ جهت انتخاب "سایه روشن رنگ (Color Tone)", دکمه ▼ و یا ▲ را فشار دهید.

۵ دکمه (ENTER) را فشار دهید.

۶ جهت انتخاب گزینه لازم (سرد 2 (Cool 2)، سرد 1 (Cool 1)، عادی (Normal)، گرم 1 (Warm 1) و یا گرم 2 (Warm 2))، دکمه ▼ و یا ▲ را فشار دهید.

۷ دکمه (ENTER) را فشار دهید.

◆ اگر در هر یک از این تنظیمات تغییری بدهید، استاندارد تصویر بطور اتوماتیک به "سفارشی (Custom)" تغییر می‌کند.

◆ این تلویزیون یک سیستم "مغناطیس زدایی استاندارد" دارد که اگر تداخل مغناطیسی حضور داشته باشد فعال می‌شود. برای مغناطیس زدایی صفحه تلویزیون، دکمه (روشن/ خاموش) را در جلوی تلویزیون برای خاموش کردن تلویزیون فشار دهید. (به "مغناطیس زدایی اتوماتیک برای حذف لکه های رنگی" در صفحه ۴۶ رجوع شود.)

گزینش اندازه تصویر

PER

می توانید فرمت تصویری که به بهترین وجه با احتیاجات تماشایی تان
مطابقت می کند را انتخاب کنید.
فرمت های تصویری زیر به ترتیبی که داده شده موجود می باشند:

♦ عادی (Normal)، بزرگنمایی (Zoom)

۱ دکمه MENU () را فشار دهید.

نتیجه: منوی اصلی نمایان میشود.

۲ جهت انتخاب "تصویر (Picture)"، دکمه ▼ و یا ▲ را فشار دهید.

نتیجه: گزینشهایی که در گروه "تصویر (Picture)" موجودند نمایان
مک شوند.

۳ دکمه ENTER () را فشار دهید.

۴ جهت انتخاب "اندازه (Size)"، دکمه ▼ و یا ▲ را فشار دهید.

۵ دکمه ENTER () را فشار دهید.

۶ جهت انتخاب اندازه تصویر (عادی (Normal) و یا بزرگنمایی
(Zoom))، دکمه ▼ و یا ▲ را فشار دهید.

۷ دکمه ENTER () را فشار دهید.

می توانید فرمت تصویر لازم را با فشار دکمه "P.SIZE" ()
(اندازه تصویر) بر روی کنترل از راه دور آسانی انتخاب کنید.

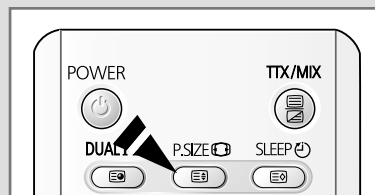
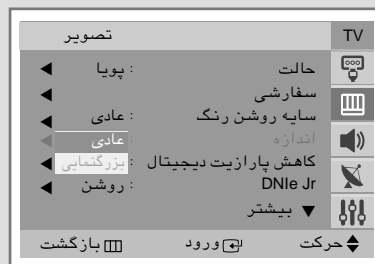
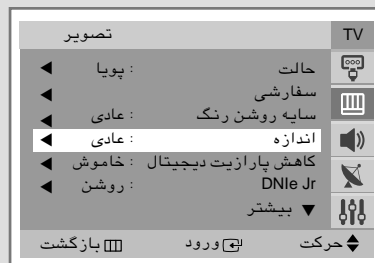

تنظیمات تصویر اضافی

PER

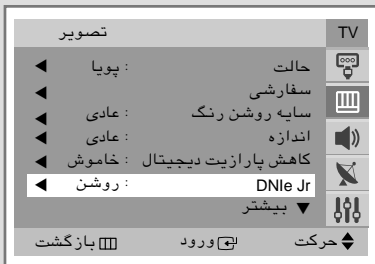
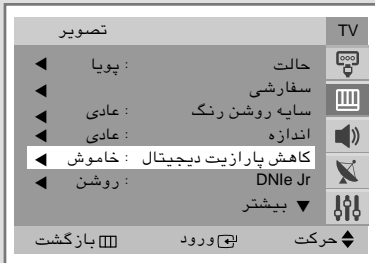

◆ کاهش پارازیت دیجیتال (Digital NR)

اگر سیگنالی که توسط تلویزیونتان دریافت می شود ضعیف است، می توانید این ویژگی را کاهش هرگونه برفک و یا شبحی که بر روی صفحه نمایش ممکن است ظاهر شود فعال کنید.

۱ دکمه (MENU) را فشار دهید.

نتیجه: منوی اصلی نمایان میشود.

۲ جهت انتخاب "تصویر (Picture)"، دکمه ▼ و یا ▲ را فشار دهید.

نتیجه: گزینه‌هاییک که در گروه "تصویر (Picture)" موجودند نمایان مگ شوند.

۳ دکمه (ENTER) را فشار دهید.

۴ جهت انتخاب "کاهش پارازیت دیجیتال (Digital NR)"، دکمه ▼ و یا ▲ را فشار دهید.

۵ دکمه (ENTER) را فشار دهید.

۶ جهت انتخاب "روشن (On)"، دکمه ▼ و یا ▲ را فشار دهید.

۷ دکمه (ENTER) را فشار دهید.

◆ DNle Jr (انجین کوچک تصویر طبیعی دیجیتال) (انتخابی)

این خاصیت با بهبود جزئیات، بهبود کنتراست و بهبود سفیدی، برای شما تصویری با جزئیات بیشتر را بوجود می آورد. الگوریتم جبران تصویر جدید به شما تصویر روشن تر، واضحتر و با جزئیات بیشتری را می دهد. تکنولوژی DNle Jr هر سیگنالی را در چشمان شما می گنجانند.

۱ دکمه (MENU) را فشار دهید.

نتیجه: منوی اصلی نمایان میشود.

۲ جهت انتخاب "تصویر (Picture)"، دکمه ▼ و یا ▲ را فشار دهید.

نتیجه: گزینه‌هاییک که در گروه "تصویر (Picture)" موجودند نمایان مگ شوند.

۳ دکمه (ENTER) را فشار دهید.

۴ جهت انتخاب "DNle Jr"، دکمه ▼ و یا ▲ را فشار دهید.

۵ دکمه (ENTER) را فشار دهید.

۶ جهت انتخاب "روشن (On)"، دکمه ▶ و یا ◀ را فشار دهید.

۷ دکمه (ENTER) را فشار دهید.

استفاده از ویژگی کنترل شیب (بستگک به مدل)

اگر می بینید که تصویر دریافت شده قدری به یک طرف شیب دارد، می توانید تنظیمات شیب را تنظیم کنید.

۱ دکمه MENU (□□□) را فشار دهید.

نتیجه: منوی اصلی نمایان می شود.

۲ جهت انتخاب "تصویر (Picture)"، دکمه ▼ یا ▲ را فشار دهید.

نتیجه: گزینه های یک که در گروه "تصویر (Picture)" موجودند نمایان می شوند.

۳ دکمه ENTER (⏏) را فشار دهید.

۴ جهت انتخاب "انحنا (Tilt)"، دکمه ▼ یا ▲ را فشار دهید.

۵ برای رسیدن به تنظیم لازم (-7 تا +7) دکمه ▶ یا ◀ را فشار دهید.

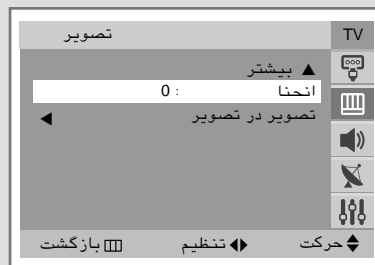

تنظیم صفحه نمایش آبی

اگر سیگنالی دریافت نمی شود و یا سیگنال ضعیف است، یک صفحه آبی بطور اتوماتیک جانشین زمینه تصویر برفک دار می شود.

اگر می خواهید به تماشای تصویر ضعیف ادامه دهید، بایستی حالت "صفحه آبی (Blue Screen)" را "خاموش (Off)" کنید.

۱ دکمه MENU (□□□) را فشار دهید.

نتیجه: منوی اصلی نمایان می شود.

۲ جهت انتخاب "تنظیم (Setup)"، دکمه ▼ یا ▲ را فشار دهید.

نتیجه: گزینه های یک که در گروه "تنظیم (Setup)" موجودند نمایان می شوند.

۳ دکمه ENTER (⏏) را فشار دهید.

۴ جهت انتخاب "صفحه آبی (Blue Screen)" دکمه ▼ یا ▲ را فشار دهید.

۵ دکمه ENTER (⏏) را فشار دهید.

۶ جهت انتخاب "روشن (On)"، دکمه ▼ یا ▲ را فشار دهید.

۷ دکمه ENTER (⏏) را فشار دهید.



تغییر استاندارد صدا

می توانید نوع اثر صوتی که در هنگام تماشای یک پخش استفاده می شود را انتخاب کنید.

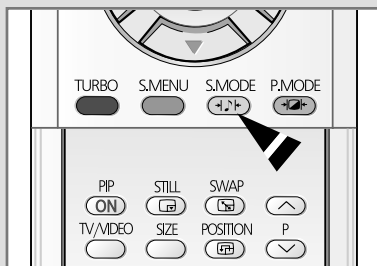
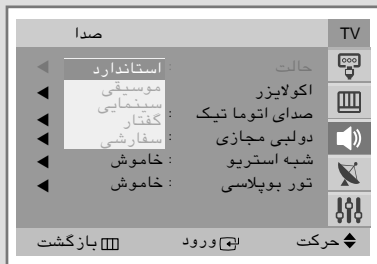

۱ دکمه **MENU** () را فشار دهید.

نتیجه: منوی اصلی نمایان میشود.

۲ جهت انتخاب "صدا (Sound)", دکمه **▼** یا **▲** را فشار دهید.

نتیجه: گزینه‌هاییک که در گروه "صدا (Sound)" موجودند نمایان مک شوند.

۳ دکمه **ENTER** () را فشار دهید.

۴ دکمه **ENTER** () را برای گزینش "حالت (Mode)" دوباره فشار دهید.

نتیجه: گزینشهاییک که در گروه "حالت (Mode)" موجودند نمایان مک شوند.

۵ جهت انتخاب حالت صدا، دکمه **▼** یا **▲** را فشار دهید.

نتیجه: اشرا ت صوتی زیر موجود می باشند:

استاندارد (Standard) - موسیقی (Music) - سینمایی (Cinema) - گفتار (Speech) (SVE) - سفرارشی (Custom).

◆ **SVE**: تکنیک بهبود صدای SAMSUNG

۶ دکمه **ENTER** () را فشار دهید.

همچنین می توانید با فشار دکمه **S.MODE** () : حالت صدا) این گزینش ها را باسانی تنظیم کنید.

تغییر تنظیمات صدا

PER

می توان تنظیمات صدا را تنظیم کرد تا مساعد با ترجیحات شخصی شما بشود.

۱ دکمه (MENU) را فشار دهید.

نتیجه: منوی اصلی نمایان میشود.

۲ جهت انتخاب "صدا (Sound)"، دکمه ▼ یا ▲ را فشار دهید.

نتیجه: گزینه‌هاییک که در گروه "صدا (Sound)" موجودند نمایان مک شوند.

۳ دکمه (ENTER) را فشار دهید.

۴ جهت انتخاب "اکوالایزر (Equalizer)"، دکمه ▼ یا ▲ را فشار دهید.

۵ دکمه (ENTER) را فشار دهید.

نتیجه: گزینه‌هاییک که در گروه "اکوالایزر (Equalizer)" موجودند نمایان مک شوند.

◀ همچنین می توانید با فشار دکمه S.MENU (منوی صدا) این گروه را با آسانی نمایش دهید.

۶ با فشار دکمه ▶ ویا ◀ گزینه‌هاییک را که تغییر می کند انتخاب کنید. برای رسیدن به تنظیم لازم دکمه ▼ یا ▲ را فشار دهید.

◀ اگر در هر یک از این تنظیمات تغییری بدهید، استاندارد صدا بطور اتوماتیک به "سفارشی (Custom)" تغییر می کند.

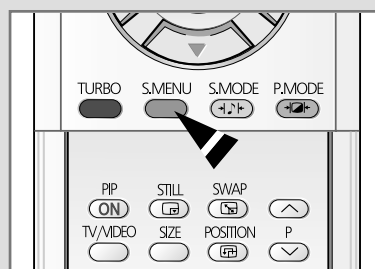
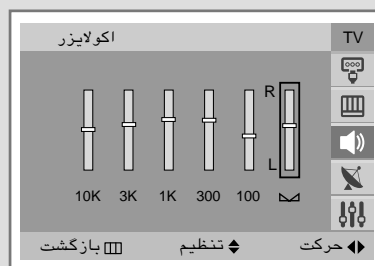
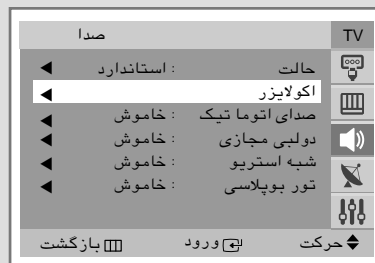

تنظیمات صدای اضافی (بستگک به مدل)

PER

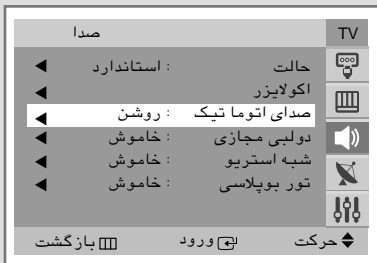

◆ صدای اتوماتیک (Auto Volume)

هر ایسگاه سخن پراکنی شرایط سیکنالی خود را دارد، و بنابراین برای شما آسان نیست که میزان صدا را هر دفعه که کانال را عوض می کنید تنظیم کنید. این ویژگی به شما اجازه می دهد تا میزان صدا را با کم کردن خروجی صدا هنگامیکه سیگنال مادولاسیون زیاد است و یا با افزایش خروجی صدا هنگامیکه سیگنال مادولاسیون پایین است بطور اتوماتیک تنظیم کند.

◆ شبه استریو (Pseudo Stereo) / دولبی مجازی

(Dolby Virtual) (انتخابی)

ویژگی "شبه استریو (Pseudo stereo) / دولبی مجازی (Dolby Virtual) (انتخابی) یک سیگنال صدای مونو را به دو کانال یکسان چپ و راست تبدیل می کند. هنگامیکه "شبه استریو (Pseudo stereo) / دولبی مجازی (Dolby Virtual) (انتخابی) " روشن (On) و یا "خاموش (Off) شود، این تنظیمات به اثرات صوتی از قبیل "استاندارد (Standard)", "موسیقی (Music)", "سینمایی (Movie)" و "گفتار (Speech(SVE))" اطلاق می شوند.

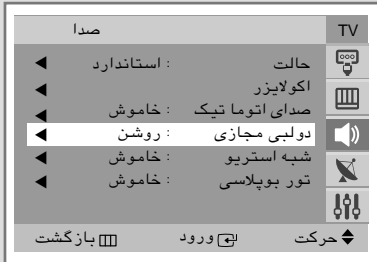

◆ توربو پلاس (Turbo Plus)

این ویژگی بر روی باندهای بالاتر و پایین تر صدا تاکید می کند (و شامل اثرات دیگر می شود). می توانید هنگام تماشای موسیقی، فیلم و یا کانالهای دیگر از صدای برتر و پویاتر لذت ببرید.

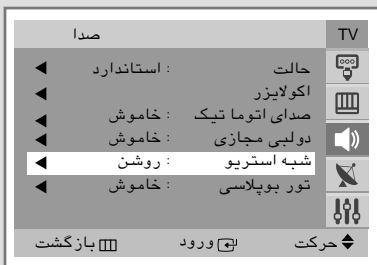

۱ دکمه (MENU) را فشار دهید.

نتیجه: منوی اصلی نمایان میشود.

۲ جهت انتخاب "صدا (Sound)", دکمه ▼ و یا ▲ را فشار دهید.

نتیجه: گزینههاییک که در گروه "صدا (Sound)" موجودند نمایان مک شوند.

۳ دکمه (ENTER) را فشار دهید.

۴ با فشار دکمه ▼ و یا ▲، گزینش لازم (صدای اتوماتیک (Auto Volume)، دولبی مجازی (Dolby Virtual)، شبه استریو (Pseudo Stereo) و یا توربو پلاس (Turbo Plus)) را انتخاب کنید. دکمه (ENTER) را فشار دهید.

◀ می توانید با فشار دکمه TURBO ویژگی صدای توربو را باسانی انتخاب کنید.



۵ برای فعال کردن هر ویژگی، با فشار دکمه ▼ و یا ▲، "روشن (On)" را انتخاب کنید.

۶ دکمه (ENTER) را فشار دهید.

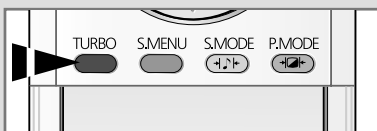

VIRTUAL
DOLBY
SURROUND

◀ تحت امتیاز Dolby Laboratories ساخته شده. علامت های "Dolby" و "double-D" علامت تجاری Dolby Laboratories می باشند.

گزینش ملودی

PER

می توانید در حالیکه تلویزیون روشن ویا خاموش شده صدای صاف ملودی را بشنوید.

۱ دکمه (MENU) را فشار دهید.

نتیجه: منوی اصلی نمایان میشود.

۲ جهت انتخاب "تنظیم (Setup)", دکمه ▼ ویا ▲ را فشار دهید.

نتیجه: گزینشهاییکه در گروه "تنظیم (Setup)" موجودند نمایان مگ شوند.

۳ دکمه (ENTER) را فشار دهید.

۴ جهت انتخاب "ماودی (Melody)", دکمه ▼ ویا ▲ را فشار دهید.

۵ دکمه (ENTER) را فشار دهید.

۶ برای انتخاب "روشن (On)" (فعال کردن) ویا "خاموش (Off)" دکمه ▼ ویا ▲ را فشار دهید.

۷ دکمه (ENTER) را فشار دهید.



گزینش حالت صدا (بستگک به مدل)

PER

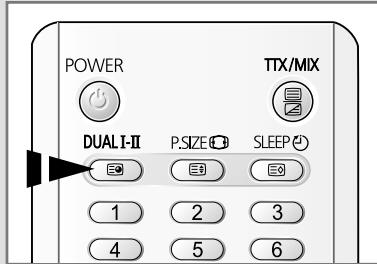

دکمه "DUAL I-II" پردازش و خروج سیگنال صوتی را نشان می دهد/ کنترل می کند. هنگامیکه نیرو روشن شده، بستگی به پخش فعلی حالت بر روی "Dual-I" و یا "استریو" بطور اتوماتیک از قبل تنظیم می شود.

نشانه روی صفحه نمایش	نوع پخش	
Mono (استفاده عادی)	پخش عادی (صدای استاندارد)	NICAM Stereo
Mono ↔ Mono (عادی) NICAM	عادی + مونوی NICAM	
Mono ↔ Stereo (عادی) NICAM	استریو NICAM	
Mono ← Dual-II ← Dual-I (عادی) NICAM NICAM	NICAM Dual-I/II	
Mono (استفاده عادی)	پخش عادی (صدای استاندارد)	A2 Stereo
Dual-II ↔ Dual-I	دوزبانه یا Dual-I/II	
Mono ↔ Stereo (مونوی اجباری)	استریو	

- ◆ اگر شرایط دریافت بدتر شود، در صورتیکه حالت بر روی مونو تنظیم شود شنیدن آسانتر خواهد شد.
- ◆ اگر سیگنال استریو ضعیف بوده و تغییر اتوماتیک اتفاق می افتد، به مونو تغییر دهید.
- ◆ هنگامیکه در حالت AV یک صدای مونو را دریافت می کنید، به اتصالی ورودی "AUDIO-L" در پنل (جلو یا پهلو) وصل کنید. اگر صدای مونو فقط از بلندگوی سمت چپ بیرون می آید، دکمه DUAL I-II را فشار دهید.

تنظیم و نمایش وقت کنونی

مک توانید ساعت تلویزیون را طوری تنظیم کنید که ساعت کنونی با فشار دکمه "INFO (+)" نمایان شود. همچنین اگر مایلید که از تایمرهاک اتوماتیک روشن یا خاموش استفاده کنید، بایستگ زمان را تنظیم کنید.

◀ هنگامیکه دکمه "ⓘ" (روشن/خاموش) را در جلوک تلویزیون فشار مک دهید، تنظیمات ساعت دوباره تنظیم خواهند شد.

۱ دکمه MENU (☰) را فشار دهید.

نتیجه: منوی اصلی نمایان میشود.

۲ جهت انتخاب "تنظیم (Setup)", دکمه ▼ ویا ▲ را فشار دهید.

نتیجه: گزینشهایک که در گروه "تنظیم (Setup)" موجودند نمایان مک شوند.

۳ دکمه ENTER (⏏) را فشار دهید.

۴ جهت انتخاب "زمان (Time)", دکمه ▼ ویا ▲ را فشار دهید.

۵ دکمه ENTER (⏏) را فشار دهید.

نتیجه: "زمان (Time)" انتخاب می شود.

۶ دکمه ENTER (⏏) را دوباره فشار دهید.

نتیجه: "ساعت (Clock)" انتخاب می شود.

۷ جهت رفتن به ساعت یا دقیقه دکمه ▶ ویا ◀ را فشار دهید. با فشار دادن دکمه ▼ ویا ▲ ساعت یا دقیقه را تنظیم کنید.

۸ دکمه ENTER (⏏) را فشار دهید.

۹ وقتیکه کارتان تمام شد دکمه EXIT (➡) را برای خروج فشار دهید.

۱۰ دکمه INFO (+) را برای نمایش اطلاعات کانال و زمان کنونی فشار دهید.

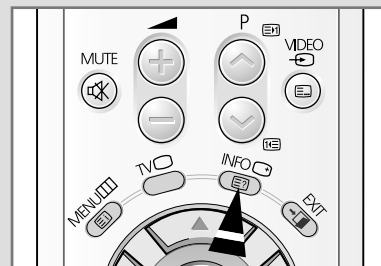
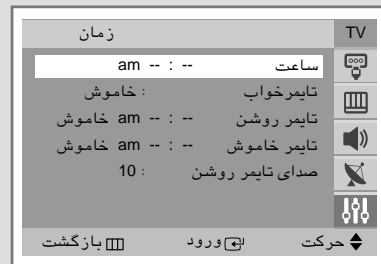

تنظیم تایمر خواب

می توانید تلویزیون را طوری تنظیم کنید که بعد از گذشت یک مدت زمان از پیش تنظیم شده بطور اتوماتیک خاموش شود.

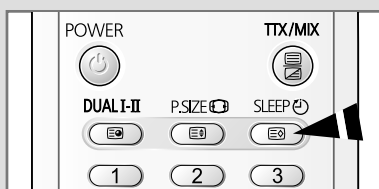

۱ دکمه (MENU) را فشار دهید.

نتیجه: منوی اصلی نمایان میشود.

۲ جهت انتخاب "تنظیم (Setup)"، دکمه ▼ و یا ▲ را فشار دهید.

نتیجه: گزینه‌هاییک که در گروه "تنظیم (Setup)" موجودند نمایان مگ شوند.

۳ دکمه (ENTER) را فشار دهید.

۴ جهت انتخاب "زمان (Time)"، دکمه ▼ و یا ▲ را فشار دهید.

۵ دکمه (ENTER) را فشار دهید.

نتیجه: "زمان (Time)" انتخاب می شود.

۶ برای انتخاب "تایمر خواب (Sleep Timer)" دکمه ▼ و یا ▲ را فشار دهید.

۷ با فشار دکمه ► و یا ◀ فواصل زمانک از پیش تنظیم شده را برای روشن ماندن انتخاب کنید (خاموش، 30، 60، 90، 120، 150، 180).

۸ دکمه (EXIT) را فشار دهید.

◀ می‌توانید یک مدت زمان بین ۳۰ تا ۱۸۰ دقیقه انتخاب کنید که تلویزیون بعد از سپری شدن آن با فشار دکمه (SLEEP) بطور اتوماتیک به حالت آماده کبکار بر می گردد.

روشن و خاموش کردن تلویزیون بطور اتوماتیک

PER

می توانید تایمر روشن / خاموش را طوری تنظیم کنید که تلویزیون: بطور اتوماتیک روشن شده و روی کانال مورد نظر شما در زمانی که انتخاب می کنید تنظیم شود در وقتی که انتخاب می کنید بطور اتوماتیک خاموش شود

◀ مرحله اول تنظیم ساعت تلویزیون مک باشد (به "تنظیم و نمایش زمان کنونی" در صفحه ۳۰ مراجعه کنید). اگر ساعت را هنوز تنظیم نکرده اید، پیغام "ابتدا ساعت را تنظیم کنید (Set the clock first)" نمایان می شود.



۱ دکمه (MENU) را فشار دهید.

نتیجه: منوی اصلی نمایان میشود.



۲ جهت انتخاب "تنظیم (Setup)", دکمه ▼ و یا ▲ را فشار دهید.

نتیجه: گزینه‌هاییک که در گروه "تنظیم (Setup)" موجودند نمایان مک شوند.



۳ دکمه (ENTER) را فشار دهید.

۴ جهت انتخاب "زمان (Time)", دکمه ▼ و یا ▲ را فشار دهید.

۵ دکمه (ENTER) را فشار دهید.

نتیجه: "زمان (Time)" انتخاب می شود.

۶ برای انتخاب "تایمر روشن (On Timer)" دکمه ▼ و یا ▲ را فشار دهید. ساعتی که تلویزیون بطور اتوماتیک روشن می شود را تنظیم کنید.

♦ جهت رفتن به ساعت یا دقیقه دکمه ▶ و یا ◀ را فشار دهید. با فشردن دکمه ▼ و یا ▲ اینها را تنظیم کنید.

♦ دکمه ▶ و یا ◀ را برای رفتن به "خاموشک (Off)" فشار داده، دکمه ▼ و یا ▲ را برای انتخاب "روشن (On)" فشار داده و دکمه (ENTER) را فشار دهید.

۷ برای انتخاب "تایمر خاموشک (Off Timer)" دکمه ▼ و یا ▲ را فشار دهید. بهمین طریق، ساعتی که مایلید تلویزیون بطور اتوماتیک خاموش شود را تنظیم کنید.

خاموش در غیاب

هنگامیکه تایمر را "روشن" می کنید، اگر در ظرف ۲ ساعت از زمانی که تلویزیون را توسط تایمر روشن می کنید از هیچ کنترلی استفاده نکنید، تلویزیونتان بالاخره خاموش خواهد شد. این عملکرد فقط در حالت تایمر "روشن" موجود بوده و از یک واقعه نشستی و یا بیش از حد گرم شدن که بوسیله روشن گذاشتن تلویزیونتان برای مدت زمان طولانی به واسطه تایمر "روشن" جلوگیری می کند (برای مثال، هنگامیکه به مرخصی می روید).

تنظیم میزان ولوم دلخواه

می توان ولوم دلخواه زمانیکه تایمر بطور اتوماتیک تلویزیون را روشن می کند را انتخاب کرد.



۱ دکمه (MENU) را فشار دهید.

نتیجه: منوی اصلی نمایان میشود.

۲ جهت انتخاب "تنظیم (Setup)"، دکمه ▼ و یا ▲ را فشار دهید.

نتیجه: گزینه‌هاییک که در گروه "تنظیم (Setup)" موجودند نمایان مک شوند.

۳ دکمه (ENTER) را فشار دهید.

۴ جهت انتخاب "زمان (Time)"، دکمه ▼ و یا ▲ را فشار دهید.

۵ دکمه (ENTER) را فشار دهید.

نتیجه: "زمان (Time)" انتخاب می شود.

۶ برای انتخاب "صدای تایمر روشن (On Timer Volume)" دکمه ▼ و یا ▲ را فشار دهید.

۷ جهت تنظیم میزان صدا دکمه ► و یا ◀ را فشار دهید.

۸ وقتیکه کارتان تمام شد دکمه (EXIT) را فشار دهید.



استفاده از ویژگی LNA (تقویت کننده پارازیت ضعیف) (بستگک به مدل)

این عملکرد در موقعیتی که از تلویزیون در سیگنال ضعیف استفاده می شود بسیار مفید است. LNA سیگنال تلویزیون، و نه پارازیت را در منطقه سیگنال ضعیف تقویت می کند. این ویژگی تنها در وضعیت سیگنال ضعیف کار کرده و بر روی کانال فعلی نیز حفظ می شود.

۱ دکمه MENU (□) را فشار دهید.

نتیجه: منوی اصلی نمایان می شود.

۲ جهت انتخاب "کانال (Channel)"، دکمه ▼ یا ▲ را فشار دهید.

نتیجه: گزینه‌هاییک که در گروه "کانال (Channel)" موجودند نمایان مک شوند.

۳ دکمه ENTER (⏏) را فشار دهید.

۴ جهت انتخاب LNA، دکمه ▼ یا ▲ را فشار دهید.

۵ دکمه ENTER (⏏) را فشار دهید.

۶ جهت انتخاب "روشن (On)"، دکمه ▼ یا ▲ را فشار دهید.

۷ دکمه ENTER (⏏) را فشار دهید.

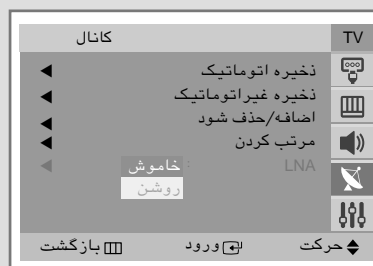
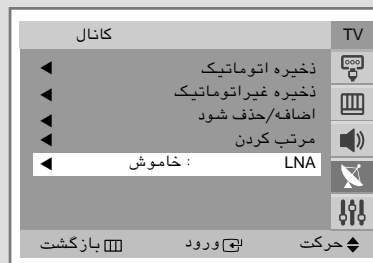

بکاراندازی قفل کودک

می توانید تماشا کردن را با قفل کردن کانالهای انتخابی خود محدود کنید.

مثال: می توانید مانع تماشای برنامه های نامناسب توسط کودکان شوید.

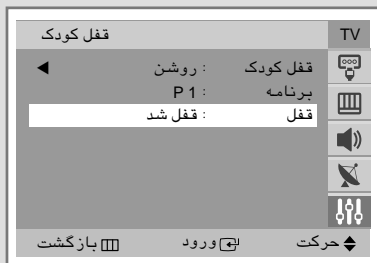
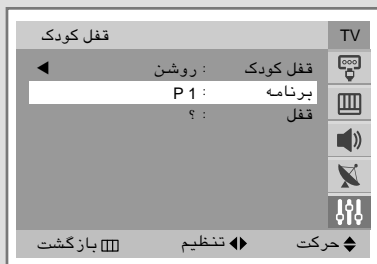

۱ دکمه MENU (⏏) را فشار دهید.

نتیجه: منوی اصلی نمایان میشود.

۲ جهت انتخاب "تنظیم (Setup)", دکمه ▼ و یا ▲ را فشار دهید.

نتیجه: گزینه‌هاییک که در گروه "تنظیم (Setup)" موجودند نمایان مک شوند.

۳ دکمه ENTER (⏏) را فشار دهید.

۴ برای انتخاب "قفل کودک (Child Lock)" دکمه ▼ و یا ▲ را فشار دهید. دکمه ENTER (⏏) را فشار دهید.

۵ دکمه ENTER (⏏) را دوباره فشار دهید.

۶ جهت انتخاب "روشن (On)", دکمه ▼ و یا ▲ را فشار دهید.

نتیجه: منوی "قفل کودک (Child Lock)" نمایان می شود.

◀ اگر می خواهید یک کانال را باز کنید، آنرا خاموش کنید.

۷ دکمه ENTER (⏏) را فشار دهید.

۸ جهت انتخاب "برنامه (Programme)", دکمه ▼ و یا ▲ را فشار دهید. با فشار دکمه ▶ و یا ◀ شماره کانالی که قفل می شود را انتخاب کنید.

۹ برای انتخاب "قفل (Lock)" دکمه ▼ و یا ▲ را فشار دهید.

۱۰ دکمه ENTER (⏏) را فشار دهید.

نتیجه: "قفل شد (Locked)" نمایان می شود.

۱۱ زمانیکه کارتان تمام شد، دکمه EXIT (⏏) و یا MENU (⏏) را برای بازگشت به پخش عادی مکرراً فشار دهید.

◀ اگر کانالی قفل شده، نمی توانید با استفاده از دکمه های کنترل بر روی تلویزیون به منوی "کانال (Channel)" وارد شوید و پیغام "موجود نیست (Not available)" نمایان می شود. تنها با استفاده از کنترل از راه دور می توانید دسترسی پیدا کنید.

تماشای یک منبع سیگنال خارجی (بستگک به مدل)

از کنترل از راه دور برای مبادله بین تماشای سیگنال از دستگاه متصل شده، از قبیل وی سی آر، دی وی دی و جعبه های جانبی و منبع تلویزیون (بخش ویا کابل) استفاده کنید.

- ۱ دکمه **MENU** () را فشار دهید.
نتیجه: منوی اصلی نمایان میشود.
- ۲ جهت انتخاب "ورودی (Input)"، دکمه **ENTER** () را فشار دهید.
نتیجه: گزینه‌هاییک که در گروه "ورودی (Input)" موجودند نمایان مک شوند.
- ۳ جهت انتخاب "فهرست منبع (Source List)"، دکمه **ENTER** () را دوباره فشار دهید.
نتیجه: گزینه‌هاییک که در گروه "فهرست منبع (Source List)" موجودند نمایان می شوند.
- ۴ جهت انتخاب منبع سیگنال، دکمه **▲** ویا **▼** را فشار داده، سپس دکمه **ENTER** () را فشار دهید.

◀ هنگامیکه دستگاه را به تلویزیون وصل می کنید، می توانید از بین پریزهای زیر یکی را انتخاب کنید: AV1، AV2، S-Video ویا Component در پنل پشتی تلویزیون و AV2 ویا S-Video در پنل پهلو (یا جلو) تلویزیون.

◀ منابع سیگنال S-Video و Component اجزاء بستگی به مدل دارند.
- ۵ دکمه **MENU** () را فشار دهید.
نتیجه: منوی اصلی نمایان میشود.
- ۶ جهت انتخاب "ورودی (Input)"، دکمه **ENTER** () را فشار دهید.
نتیجه: گزینه‌هاییک که در گروه "ورودی (Input)" موجودند نمایان مک شوند.
- ۷ جهت انتخاب "ویرایش نام (Edit Name)"، دکمه **▲** ویا **▼** را فشار دهید. دکمه **ENTER** () را فشار دهید.
نتیجه: گزینه‌هاییک که در گروه "ویرایش نام (Edit Name)" موجودند نمایان مک شوند.
- ۸ جهت انتخاب دستگاه خارجی، دکمه **▲** ویا **▼** را فشار دهید: Component - S-Video - AV2 - AV1
- ۹ دکمه **ENTER** () را فشار دهید.
نتیجه: نام وسیله موجود فهرست می شوند.
- ۱۰ با فشردن دکمه **▲** ویا **▼**، اسم را انتخاب کنید. دکمه **ENTER** () را فشار دهید.
- ۱۱ منابع سیگنال دیگر که از روشی که در بالا آمد استفاده می کنند را تنظیم کنید (AV1، AV2، S-Video، Component).

◀ همچنین می توانید با فشار دکمه **VIDEO** () این گزینه ها را باسانی تنظیم کنید. اگر منبع خارجی را هنگام تماشا تغییر دهید، ممکن است یک مدت کوتاهی طول بکشد تا تصاویر تغییر کنند.

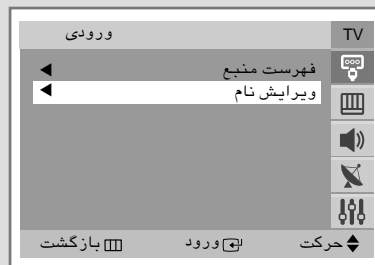

تماشای تصویر در تصویر (PIP) (بستگک به مدل)

PER

می توانید یک تصویر فرعی را در داخل تصویر اصلی برنامه تلویزیونی ویا وسایل A/V خارجی از قبیل وی سی آر ویا دی وی دی نمایش دهید. بدین صورت می توانید برنامه تلویزیونی را تماشا کرده ویا ورودی تصویری از وسایل متصل شده را در حالیکه برنامه تلویزیونی ویا ورودی تصویری دیگری را تماشا می کنید مانیتور کنید.

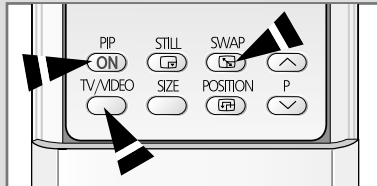
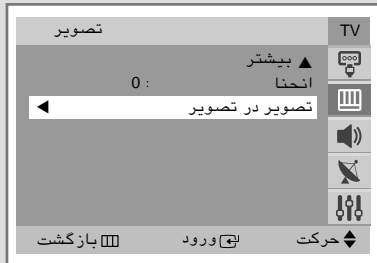

۱ دکمه (MENU) را فشار دهید.

نتیجه: منوی اصلی نمایان میشود.

۲ جهت انتخاب "تصویر (Picture)"، دکمه ▼ ویا ▲ را فشار دهید.

نتیجه: گزینه‌هاییک که در گروه "تصویر (Picture)" موجودند نمایان مگ شوند.

۳ دکمه (ENTER) را فشار دهید.

۴ جهت انتخاب "تصویر در تصویر (PIP)"، دکمه ▼ ویا ▲ را فشار دهید. دکمه (ENTER) را فشار دهید.

۵ دکمه (ENTER) را دوباره فشار دهید.

۶ جهت انتخاب "روشن (On)"، دکمه ▼ ویا ▲ را فشار دهید.

نتیجه: گزینه‌هاییک که در گروه "تصویر در تصویر (PIP)" موجودند نمایان مگ شوند.

۷ دکمه (ENTER) را فشار دهید.

همچنین می توانید "تصویر در تصویر (PIP)" را با فشار دکمه PIP ON آسانی فعال کنید. برای غیرفعال کردن، آنرا دوباره فشار دهید.

۸ جهت انتخاب "منبع (Source)"، دکمه ▼ ویا ▲ را فشار دهید.

۹ دکمه (ENTER) را فشار دهید.

۱۰ جهت انتخاب منبع تصویرفرعی، دکمه ▼ ویا ▲ را فشار دهید.

نتیجه: منبع ها به ترتیب زیر نمایان میشود:
S-Video / AV2 / AV1 / TV

در بعضی مدل های تلویزیون تصویر در تصویر، اگر بعضی منابع تصویر اصلی برای تصویر فرعی انتخاب شده باشند، عملکرد تصویر در تصویر کار نخواهد کرد.

اگر یک کانال تلویزیونی در تصویر اصلی تماشا شود، تصویر در تصویر برای کانالهای تلویزیونی موجود نیست.

اگر یک منبع تلویزیونی انتخاب شود، پیغام "موجود نیست (Not available)" بر روی صفحه نمایش ظاهر خواهد شد.

تنها زمانی می توان تصویر "تصویر در تصویر (PIP)" را تماشا کرد که منبعی بغیر از تصویر اصلی در پنجره "تصویر در تصویر (PIP)" انتخاب شده باشد.

۱۱ دکمه (ENTER) را فشار دهید.

۱۲ جهت انتخاب "معاوضه (Swap)"، دکمه ▼ ویا ▲ را فشار دهید.

۱۳ دکمه (ENTER) را فشار دهید.

نتیجه: تصویر اصلی و تصویر فرعی معاوضه می شوند.

همچنین می توانید با فشار دکمه SWAP تصویر اصلی و تصویر فرعی را معاوضه کنید.

تماشای تصویر در تصویر (PIP) (بستگک به مدل) (ادامه)

PER

۱۴ جهت انتخاب "اندازه (Size)"، دکمه ▼ یا ▲ را فشار دهید.

۱۵ دکمه ENTER (⏏) را فشار دهید.

۱۶ اندازه تصویر فرعی را با فشردن دکمه ▼ یا ▲ انتخاب کنید.
نتیجه: اندازه ها به ترتیب زیر نمایان میشود:
وچک (Small) - بزرگ (Large)

۱۷ دکمه ENTER (⏏) را فشار دهید.

◀ همچنین می توانید با فشار دکمه SIZE این گزینه ها را
بآسانی انتخاب کنید.

۱۸ جهت انتخاب "موقعیت (Position)"، دکمه ▼ یا ▲ را فشار دهید.

۱۹ دکمه ENTER (⏏) را فشار دهید.

نتیجه: وضعیت ها که موجود نمایان می شوند.

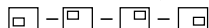

◀ می توانید با فشار دکمه Position (⏏) این گزینه ها را
بآسانی انتخاب کنید.

۲۰ محل تصویر فرعی را با فشردن دکمه ▼ یا ▲ انتخاب کنید.
دکمه ENTER (⏏) را فشار دهید.

۲۱ جهت انتخاب "برنامه (Programme)"، دکمه ▼ یا ▲ را فشار
دهید. کانالی را که مایلید از طریق تصویر فرعی ببینید با فشردن
دکمه ▶ یا ◀ انتخاب کنید.

◀ ♦ زمانیکه منبع بر روی تلویزیون تنظیم شد، می توانید کانال
تصویر فرعی را انتخاب کنید.

♦ می توانید کانال تصویر فرعی را با فشردن دکمه ▼ یا ▲
بآسانی انتخاب کنید.

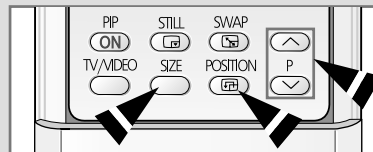
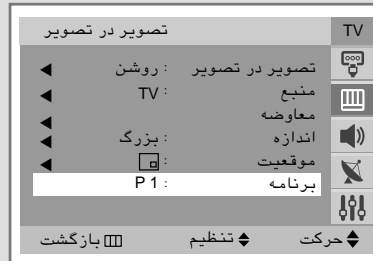
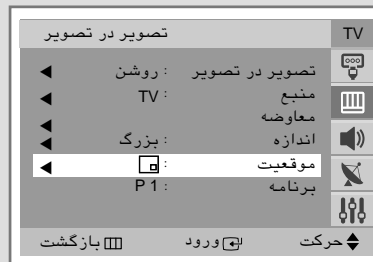
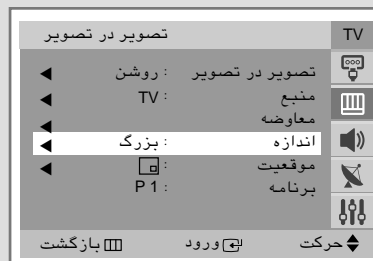

تماشای تصویر در تصویر (PIP) (بستگک به مدل) (ادامه)

PER

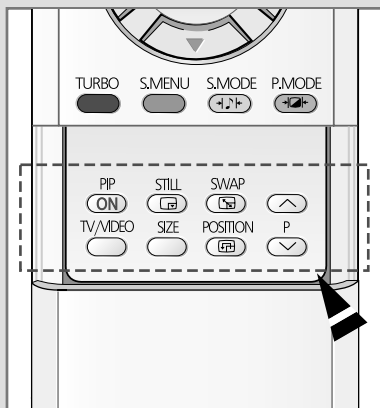

عملکردهای آسان کنترل از راه دور

ویژگی	دکمه ها
برای فعال ویا غیرفعال کردن مستقیم عملکرد تصویر در تصویر بکار می رود.	PIP ON
برای ثابت کردن تصویر فرعی بکار می رود.	STILL
برای معاوضه تصویر اصلی و تصویر فرعی بکار می رود. هنگامیکه تصویر اصلی در حالت ویدئو و تصویر فرعی در حالت تلویزیون است، ممکن است هنگامیکه دکمه (PIP) SWAP را بعد از تغییر کانال تصویر فرعی فشار می دهید، صدای تصویر اصلی را نشنوید. در این صورت، کانال تصویر اصلی را دوباره انتخاب کنید.	SWAP
برای تخصیص منبع تصویر فرعی بکار می رود (TV، AV1، AV2 ویا S-VIDEO).	TV/VIDEO
برای گزینش اندازه تصویر فرعی بکار می رود (بزرگ (Small) یا کوچک (Large))	SIZE
برای حرکت دادن تصویر فرعی در جهت خلاف عقربه ساعت بکار می رود.	POSITION
برای انتخاب کانال تصویر فرعی بکار می رود.	P ^ / v

ویژگی تله تکست (بستگک به مدل)

PER

بیشتر کانالهای تلویزیونی خدمات اطلاعاتی کتبی را از طریق تله تکست فراهم می کنند. اطلاعات تأمین شده شامل موارد زیر می شوند:

- ◆ زمان برنامه تلویزیونی
- ◆ بولتن های خبری و پیش بینی هوا
- ◆ نتایج ورزشی
- ◆ اطلاعات مسافرتی

این اطلاعات به صفحات شماره دار تقسیم شده است (به نمودار رجوع شوند).

بخش	فهرست مندرجات
A	ک شماره صفحه انتخاب شده.
B	هویت کانال پخش
C	شماره صفحه فعلی و یا نشانه جستجو
D	روز و وقت
E	متن
F	اطلاعات وضعیت
	اطلاعات FASTEXT

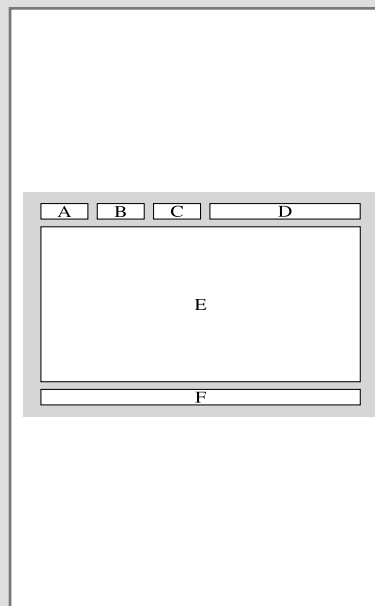

- بستگی به منبع TTX ممکن است متفاوت باشد. اطلاعات تله تکست اغلب بین چندین صفحه متوالی تقسیم شده که می توان به طرق زیر به آنها دسترسی پیدا کرد:
- ◆ وارد کردن شماره صفحه
 - ◆ گزینش یک تیترا در یک فهرست
 - ◆ گزینش یک سرتیتر رنگی (سیستم FASTEXT)

نمایش اطلاعات تله تکست (بستگک به مدل)

می توانید اطلاعات تله تکست را در هر زمان بر روی تلویزیونتان نمایش دهید.

- برای اینکه اطلاعات تله تکست بطور صحیح نمایش داده شوند، دریافت کانال بایستی متوازن باشد؛ در غیراینصورت:
- ◆ اطلاعات ممکن است وجود نداشته باشد
 - ◆ ممکن است بعضی صفحات نشان داده نشوند

۱ با استفاده از دکمه (1) ویا (14) کانالی که سرویس تله تکست را تأمین می کند انتخاب کنید.

۲ برای فعال کردن حالت تله تکست دکمه (T) را فشار دهید. نتیجه: صفحه فهرست مندرجات نمایان میشود. با فشار دکمه (فهرست) می توان آنرا در هر زمان دوباره نمایش داد.

۳ اگر مایلید که پخش واقعی را همراه با صفحه تله تکست نمایش دهید، دکمه (T) را فشار دهید.

۴ دکمه (TV) را برای خروج از نمایش تله ت?ست فشار دهید.

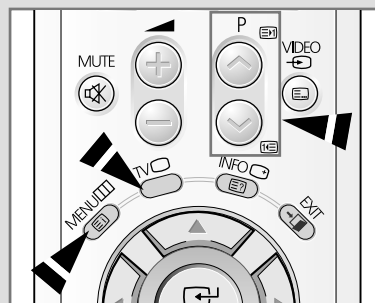
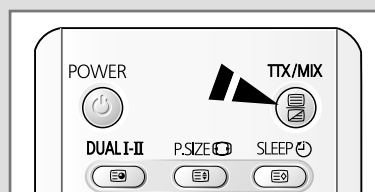

۴۰

گزینش یک صفحه توسط شماره (بستگک به مدل)

PER

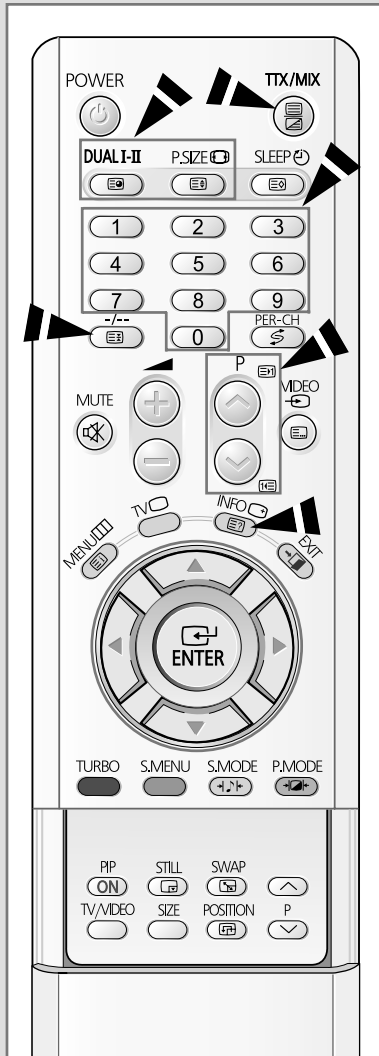

با فشردن دکمه های رقمی بر روی کنترل از راه دور می توانید مستقیماً شماره صفحه را وارد کنید.

۱ با فشردن دکمه های رقمی مربوطه شماره صفحه سه رقمی داده شده در فهرست مندرجات را وارد کنید.

نتیجه: شمارشگر صفحه فعلی افزایش یافته و صفحه نمایان می شود.

۲ اگر صفحه انتخاب شده با چندین صفحه فرعی پیوند دارد، صفحات فرعی به ترتیب نمایان می شوند. برای ثابت کردن نمایش بر روی یک صفحه داده شده، دکمه (نکه داشتن) را فشار دهید. برای ادامه دادن (نکه داشتن) را دوباره فشار دهید.

استفاده از گزینه های نمایش مختلف:

این دکمه را فشار دهید... برای نمایش...

◆ اطلاعات تله تکست و پخش عادی با هم
TTX/MIX ()
دوبار

◆ متن پنهانی
(افشاش) ()
(برای مثال پاسخ به بازی های اطلاعات عمومی)

◆ صفحه نمایش عادی
(افشاش) دوباره ()

◆ یک صفحه دوم با وارد کردن شماره ۴ رقمی اش
(صفحه فرع) ()

◆ صفحه بعدی
(صفحه بالا) ()

◆ صفحه قبلی
(صفحه پایین) ()

◆ حروف به اندازه دوبرابر در:
• نیمه بالایی صفحه نمایش
• نیمه پایینی صفحه نمایش
(اندازه) ()

• یکبار
• دوبار
• سه بار
◆ صفحه نمایش عادی

استفاده از FLOF برای گزینش یک صفحه (بستگک به مدل)

عنوان های مختلف که در صفحات تله تکست گنجانده شده اند کد رنگی داشته و می توان آنها را با فشردن دکمه های رنگی بر روی کنترل از راه دور انتخاب کرد.

۱ با فشردن دکمه TTX/MIX (صفحه محتویات تله تکست را نمایش دهید).

۲ دکمه رنگی که با عنوانی که می خواهید انتخاب کنید موافقت دارد را انتخاب کنید؛ عنوان های موجود بر روی خط وضعیت داده شده اند. نتیجه: به همین طریق صفحه با اطلاعات رنگی دیگری که می توان انتخاب کرد نمایش داده می شود.

۳ برای نمایش صفحه قبلی و یا بعدی، دکمه رنگی مربوطه را فشار دهید.

۴ برای نمایش صفحه فرعی، به مراحل زیر رجوع شود.

◆ دکمه (صفحه فرعی) را فشار دهید.

نتیجه: صفحات فرعی موجود نمایان می شوند.

◆ صفحه فرعی لازم را انتخاب کنید. با فشردن دکمه TURBO (قرمز) و یا S.MENU (سبز) می توان صفحات فرعی را اسکرول کرد.

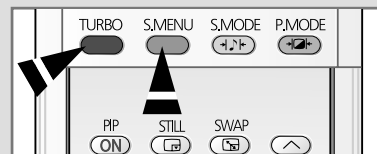
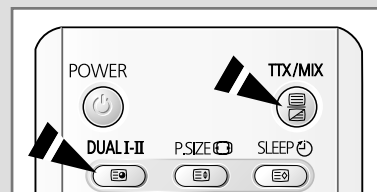

ذخیره صفحات تله تکست (بستگک به مدل)

می توانید تا حداکثر چهار صفحه تله تکست را ذخیره کنید که بعداً سرفرصت نمایش دهید.

۱ حالت LIST را با استفاده از دکمه انتخاب کنید.

نتیجه: چهار شماره ۳ رقمی به رنگهای مختلف نمایان می شوند.

۲ از دکمه برای تغییر دادن بین حالت های LIST و FLOF استفاده می شود.

۳ دکمه رنگی مربوط به صفحه ای که تعویض خواهد شد را فشار دهید.

۴ با استفاده از دکمه های رقمی شماره صفحه جدید را وارد کنید.

۵ هر بار با استفاده از یک دکمه رنگی مختلف، مراحل ۲ و ۳ را برای هر صفحه ای که ذخیره می شود تکرار کنید.

۶ دکمه (ذخیره) را فشار دهید تا بلوک های مربوطه چشمک بزنند.

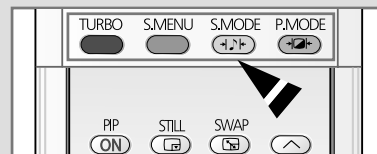
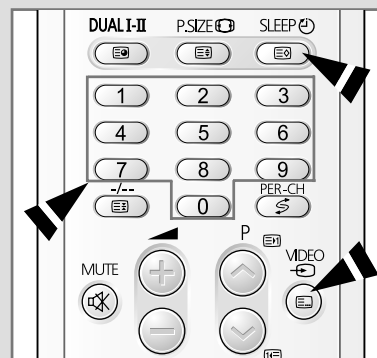

اتصال به ورودی / خروجی های AV-1 و یا 2

این نمودارها پنل های پریز اتصال نمونه را نشان می دهند. بستگی به مدلتان، پیکربندی واقعی تلویزیون شما ممکن است متفاوت باشد.

AV-1 برای وسیله ای بکار می رود که دارای یک خروجی RGB است، از قبیل وسایل بازی ویدئو و دستگاه دیسک ویدئو و یا وی سی آر.

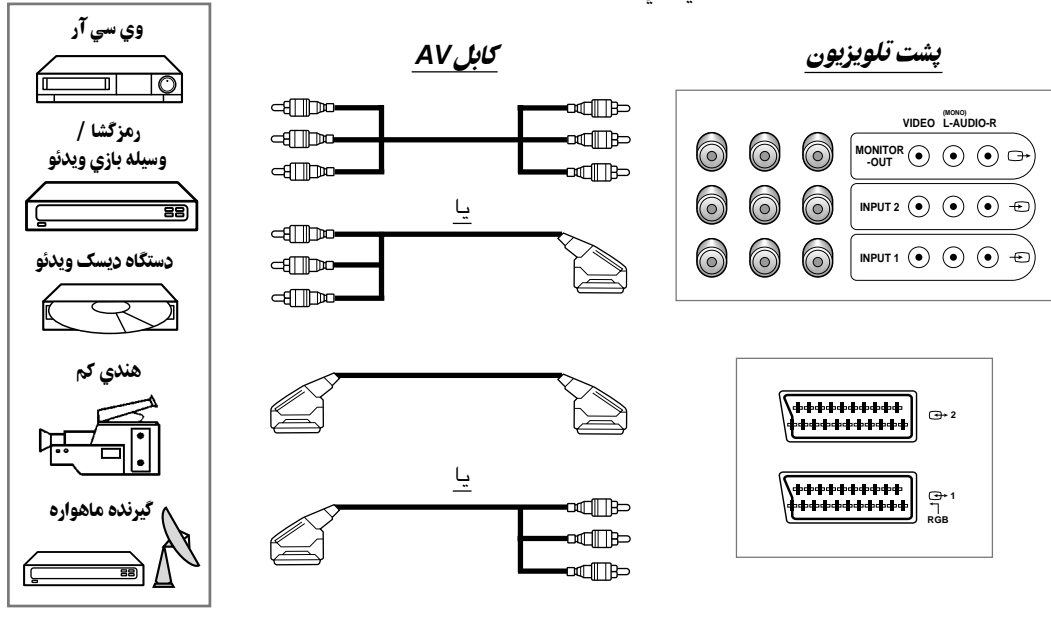

اتصال به ورودی S-Video (بستکک به مدل)

اتصال های S-VIDEO/RCA (R و AUDIO-L) برای وسایلی بکار می روند که یک خروجی S-Video دارند، از قبیل هندي کم و یا وی سی آر.

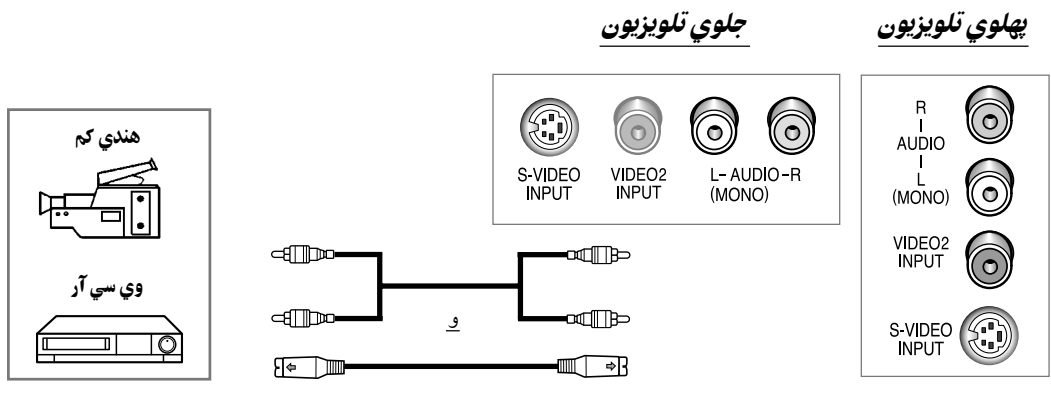

زمانیکه AV پهلوی و اتصال های پشت به وسایل خارجی وصل شده، AV پهلوی (یا جلو) اولویت دارد.

هر زمان که یک سیستم صوتی یا تصویری را به تلویزیونتان وصل می کنید، مطمئن شوید که همه وسایل خاموش شده اند. برای جزییات مشروح و احتیاط های ایمنی مربوطه به اسنادی که به همراه دستگاهتان تأمین شده رجوع شود.



اتصال به ورودی DVD (بستگک به مدل)

اتصالی های اجزاء / RCA (R و AUDIO-L) برای وسایلی که خروجی DVI دارند بکار می روند.

پشت تلویزیون

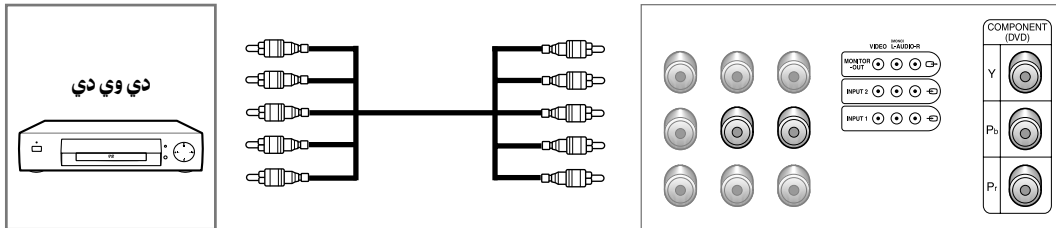

اتصال به ورودی RCA (بستگک به مدل)

اتصالی های RCA (VIDEO و AUDIO-L+R) برای وسایلی از قبیل هندی کم، دستگاههای پخش دیسک ویدئو و بعضی وسایل بازی ویدئو بکار می روند.

پهلوی تلویزیون

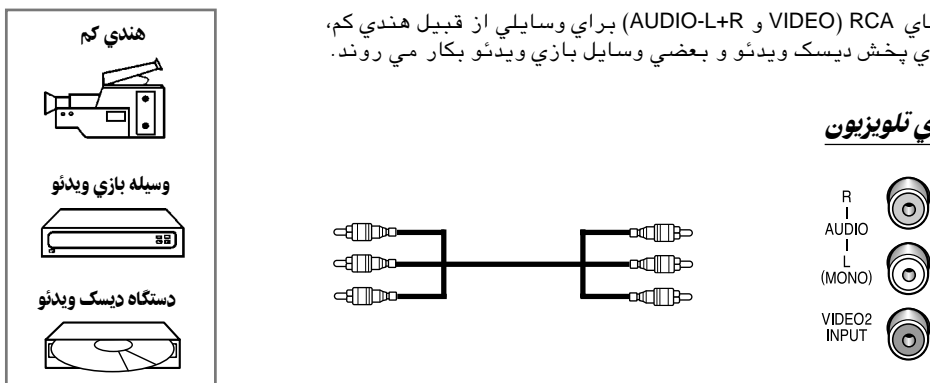

اتصال به خروجی صوتی (بستگک به مدل)

اتصالی های 'MONITOR OUT' (L-AUDIO-R) به وسایلی از قبیل سیستم صوتی متصل می شوند (تا از اثر صوتی Surround استفاده کامل بشود).

پشت تلویزیون

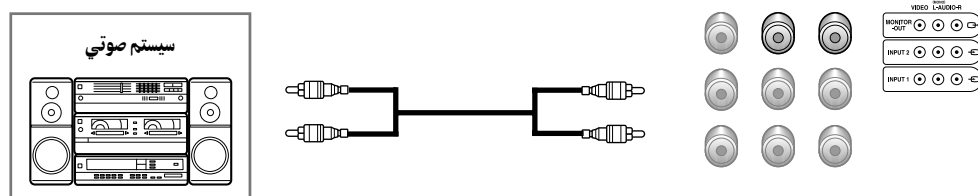

وصل کردن گوشی (بستگک به مدل)

اگر می خواهید یک برنامه تلویزیونی را بدون مزاحمت اشخاص دیگر در اتاق تماشا کنید، می توانید یک گوشی را به تلویزیون وصل کنید.

پهلوی تلویزیون

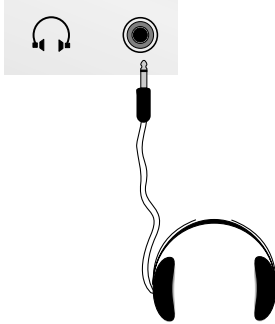

۱ یک گوشی را به سرپیچ پرین کوچک ۳٫۵ میلی متری در تلویزیون وصل کنید.

نتیجه: صدا از طریق گوشی شنیده می شود.

۲ زمانی که مایلید صدا را دوباره از طریق بلندگوها بشنوید، فقط لازم است که گوشی را قطع کنید.

استفاده طولانی از گوشی با صدای بلند ممکن است به قوه شنوایی شما صدمه بزند.

تماشای تصاویر از منابع خارجی (بستگک به مدل)

زمانیکه سیستم های گوناگون صوتی و تصویری خود را متصل کرده اید، می توانید با گزینش ورودی مربوطه منابع مختلف را تماشا کنید.

۱ رسیدگی کنید که همه اتصالاتی های لازم متصل شده اند.

۲ تلویزیونتان را روشن کرده، سپس دکمه (VIDEO) را مکرراً فشار دهید.

نتیجه: منبع های ورودی به ترتیب زیر نمایان میشود:

◆ AV1 ← AV2 ← S-VIDEO (انتخابی)
← Component (انتخابی) - RCA (مدل RCA)

◆ AV1 ← AV2 ← S-VIDEO (انتخابی) - (مدل SCART)

بسیگی به منبع انتخاب شده، تصاویر ممکن است بطور اتوماتیک ظاهر شوند.

برای تماشای دوباره برنامه های تلویزیونی، دکمه TV (□) را فشار داده و شماره کانال لازم را انتخاب کنید.

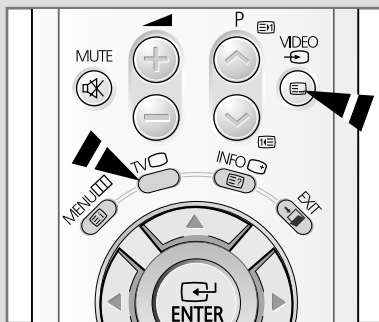

مغناطیس زدایی اتوماتیک برای حذف لکه های رنگی

PER

یک حلقه مغناطیس زدایی در دور لامپ تصویر سوار شده، بنابراین لازم نیست که تلویزیون را بطور دستی مغناطیس زدایی کنید.

اگر تلویزیون را به جای دیگری حرکت دادید و لکه های رنگی بر روی صفحه نمایش ظاهر شد، بایستی:

- ◆ دکمه "Ⓚ" (روشن / خاموش) را در پنل جلویی برای خاموش کردن تلویزیون فشار دهید.
- ◆ تلویزیون را از پریز روی دیوار بیرون بیاورید.
- ◆ تلویزیون را به مدت در حدود ۳۰ دقیقه خاموش کنید تا عملکرد مغناطیس زدایی اتوماتیک فعال شده و سپس دکمه "POWER Ⓚ" را بر روی کنترل از راه دور فشار دهید.
- ◆ اگر کسی مواظب تلویزیون نیست، دکمه "Ⓚ" (روشن / خاموش) را برای خاموش کردن تلویزیون فشار دهید.

عیب یابی: قبل از تماس با کارکنان تعمیراتی

قبل از تماس با سرویس بعد از فروش، کنترل های ساده زیر را انجام دهید.

اگر با استفاده از دستورالعمل های زیر نمی توانید مشکل را حل کنید، مدل و شماره سریال تلویزیون را یادداشت کرده و با فروشنده محلی خود تماس بگیرید.

◆ صدا و یا تصویر وجود ندارد	◆ کنترل کنید که سیم برق به پریز دیوار وصل شده باشد.
	◆ کنترل کنید که دکمه "Ⓚ" (روشن/خاموش) و دکمه POWER (Ⓚ) را فشار داده اید.
	◆ کنتراست تصویر و تنظیمات روشنایی را کنترل کنید.
	◆ ولوم را کنترل کنید.
◆ تصویر عادی ولی صدا نیست	◆ ولوم را کنترل کنید.
	◆ کنترل کنید که دکمه MUTE (Ⓚ) بر روی کنترل از راه دور فشرده شده باشد.
◆ تصویر نیست و یا تصویر سیاه و سفید است	◆ تنظیمات رنگ را تنظیم کنید.
	◆ کنترل کنید که سیستم پخش که انتخاب شده صحیح می باشد.
◆ اختلال در صدا و تصویر	◆ سعی کنید وسیله برقی که بر روی تلویزیون تأثیر می گذارد را شناسایی کرده، سپس آنرا به دورتر حرکت دهید.
	◆ تلویزیون خود را به پریز برق دیگری بزنید.
◆ تصویر ناواضح و یا برفم دار، صدای تحریف شده	◆ جهت، محل و اتصالی های آنتن هوایی خود را کنترل کنید.
	◆ اغلب این اختلال به خاطر استفاده از آنتن های داخل اتاق اتفاق می افتد.
◆ درست کار نکردن کنترل از راه دور	◆ باتری های کنترل از راه دور را تعویض کنید.
	◆ لبه بالایی کنترل از راه دور (پنجره پخش) را تمیز کنید.
	◆ ترمینالهای باتری را کنترل کنید.



یادداشت

PER

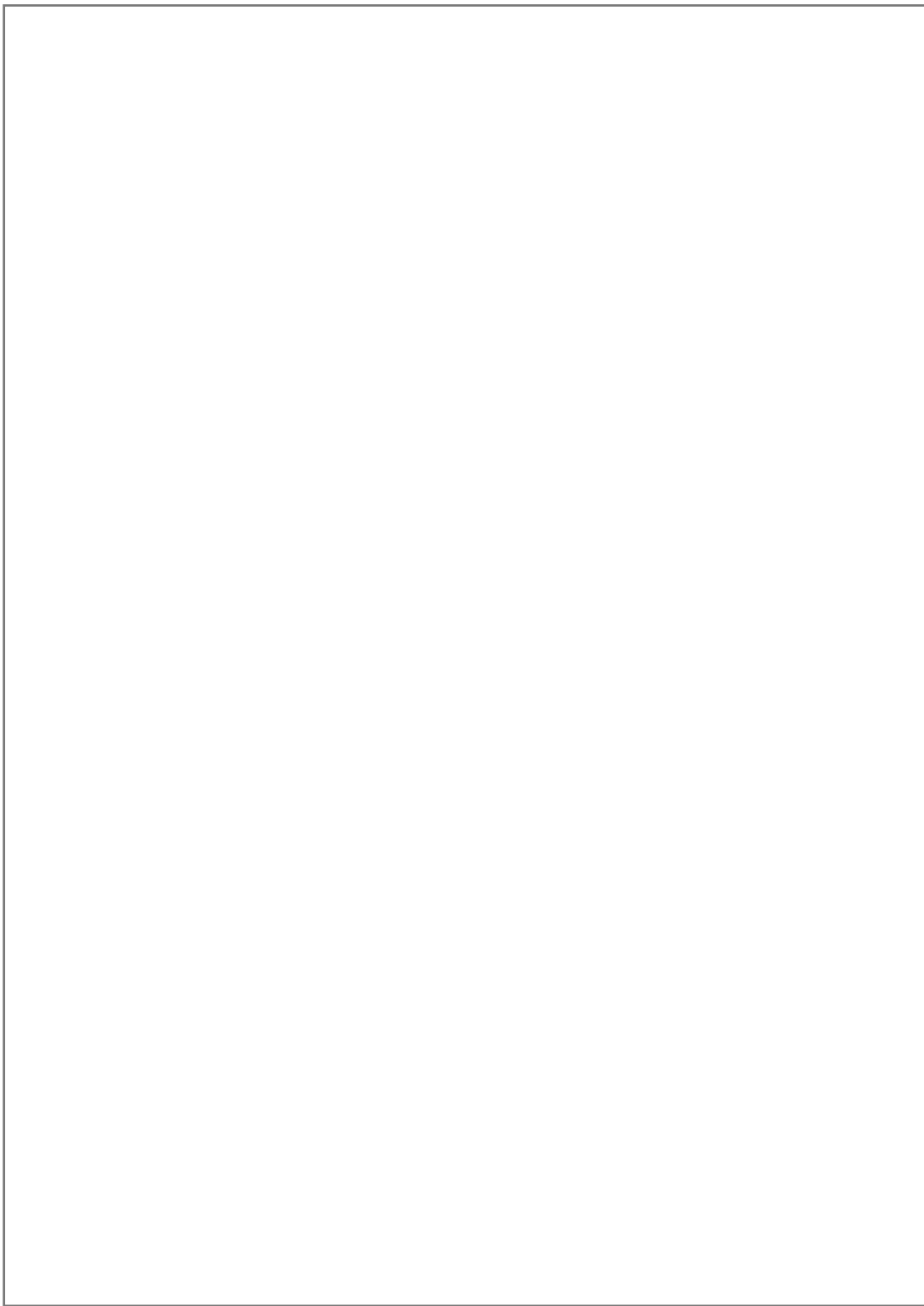

۴۷



– سرویس بعداز خرید

– در صورتیکه تغییر در طرز کار محصول نشان بدهد
که ممکن است اشکالی داشته باشد، از تماس گرفتن
با فروشنده تان و یا مأمور تعمیر دریغ نکنید.

