

**SAMSUNG**

**SAMSUNG**

**ELECTRONICS**

**DVD**  
**VIDEO**

**DVD 放影機**  
**DVD-P728**

AK68-00049U

**中文** **ENG**

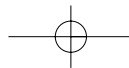

## 注意事項

## 注意事項

### 1. 安裝

請參閱機身背面標示牌上所指定的電源規格，以確定舅所購買的機型與舅家中的主電源相符。將放影機水平放置在適當的機座(家具)上，橙且在四周保持足觀的空間(7-10cm)以利於通風；請注意不可覆蓋機身上的通風孔，請勿在放影機上堆放其他設備或重物；請勿將放影機放置在擴音器或其他會發熱的設備上。在移動放影機前，請將影勒取出。本放影機可供連續使用，因此關閉放影機成爲待機模式時，橙不會切斷主電源；在長時間使用後，須將主電源插頭拔離插座，方能完全切斷電源。

### 2. 注意

應妥善保護放影機，避免沾濕(切勿在上方放置如花瓶等裝有水的容器)及過熱(如放置在火爐旁)，橙須遠離會產生強烈磁場或電場的設備(如喇叭...)。在放影機發生故障時，應將插頭拔離電源插座。本放影機只能供家庭使用，橙不適合工業用途使用。如果放影機被放置在低溫的環境中(如在冬天運送期間)，可能會造成水氣凝結，應等待約2小時直至機身達到室溫時才能使用。

### 3. 關於使用安全

請勿拆開放影機或任何零配件，不但可能會對舅或某些精細的機件造成損害，舅更可能遭受電擊或接觸到雷射光束。請勿靠近影勒插槽的入口或其他入口以觀看放影機的結構。

### 4. 影勒

手持影勒時務請小心，只可以手指觸勒邊及圓孔位置。置放影勒時，印有標籤的面應朝上放置(單面光勒)；必要時只能以軟布擦拭影勒；影勒不用時應即時放回原來的包裝盒中，橙以直立方式收藏。將影勒放進影勒機時，應利用引導部位正確放入。如影勒表面有汗漬時，切勿使用錄影機的清潔噴劑、揮發油、含靜電的液體或其他溶劑清潔，應使用柔軟濕布(只能沾水)輕輕擦拭，橙不可以圓周方向擦拭，因爲可能會產生圓形刮痕，影響播放效果。

### 5. 電池

本產品所使用的電池含有對環境有害的化學物質，請勿連同家庭廢物一起線棄，應交由專業人員處理。

### 6. 機身保養

爲了安全，請確定將AC電源線拔離電源插座。

- 清潔時，不可使用揮發油、溶劑或其他溶液。
- 請用柔軟布料擦拭機身。

1

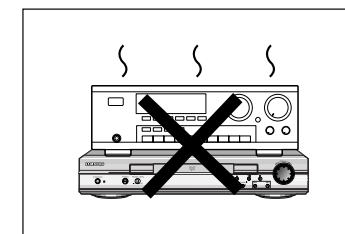
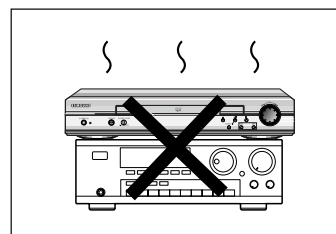
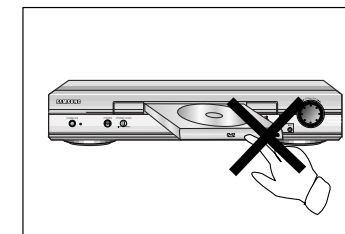
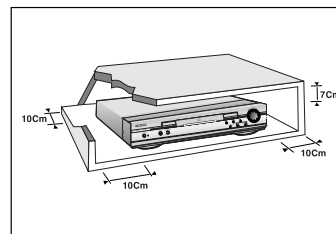

2

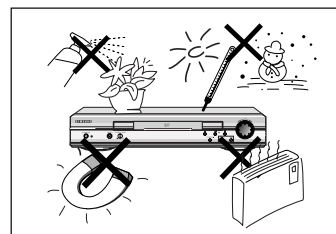

3

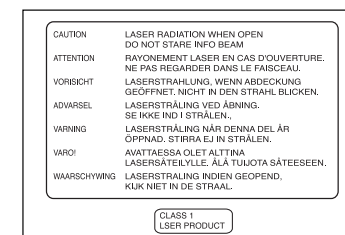

4

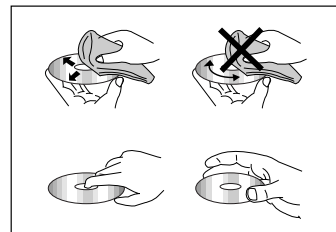

5

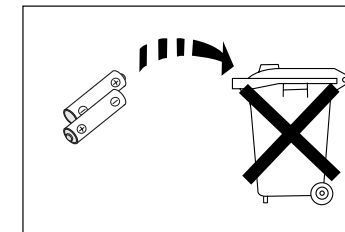

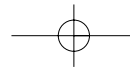

## 使用須知

# 目錄

### 配件



遙控器



輕鬆的遙控操作

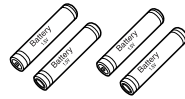

遙控器電池(AA型)

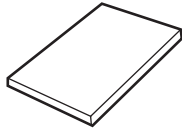

使用手冊



AV線

### 安裝遙控器的電池

- 1 打開遙控器背面的電池蓋
- 2 裝入2枚AA電池，請確定對正電池的正(+)負(-)極
- 3 裝回電池蓋

### 如果遙控器不能正常作用

- 檢查電池的正(+)負(-)極
- 檢查電池的電解液是否外泄
- 檢查遙控感應器是否被其他物品遮倦
- 檢查是否太過接近日光燈

一般特色 .....	6
影勒類別及特性 .....	7
面板說明 .....	8
背板說明 .....	9
遙控器說明 .....	10
選擇連接方式 .....	12
播放影勒 .....	14
使用搜尋及跳移功能 .....	16
使用顯示功能 .....	17
重複播放 .....	18
節目單播放及隨機播放 .....	19
S.FIT(配合螢幕尺寸)播放 .....	20
摘要播放 .....	21
使用影勒檢視功能 .....	22
選擇對白語言 .....	23
選擇字幕語言 .....	24
變更鏡頭角度 .....	25
使用即時播放功能 .....	26
使用書籤功能 .....	27
使用縮放及3D音效功能 .....	28
MP3 播放 .....	29
使用設定選單 .....	31
設定語言功能 .....	32
設定分級管制 .....	34
設定聲音選項 .....	35
環繞聲揚聲器設置 .....	36
設定顯示功能 .....	37
以遙控控制TV .....	38
檢查故障 .....	39
規格 .....	40

設定

連接

基本功能

進階功能

變更設定選單

索引

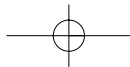

## 一般特色

### 卓越的音響

杜比數碼，由杜比實驗室所開發的技術，可以提供逼真的音響表現

### 畫面

可以觀賞標準或寬螢幕(16:9)畫面

### 慢動作

重要的場景可以用慢動作觀賞

### 自定順序播放

可以排定劇目，以自定順序來播放

### 分級管制

分級管制可以讓使用者設定禁止兒童觀賞的有害電影等級，例如暴力或成人電影

### 各種畫面顯示選單功能

可以在欣賞電影的同時，選擇各種語言(對白/字幕)以及螢幕的角度

### 重播

只要簡單地按一下REPEAT鍵，就可以重播歌曲或電影

### MP3

此機可播放由MP3唱機錄燒的光碟

### 即時播放

此功能用於播放現時位置以前10秒的影像

### 逐行掃描

逐行掃描可以生成改進的圖像，其掃描行數是常規隔行圖像的兩倍

### 輕鬆遙控

只需將經常使用的功能組合起來便能輕巧地操作此播放機

#### 備註

- \* 不可使用本機播放的媒體：
  - DVD-ROM
  - DVD-RAM
  - CD-ROM
  - CDV
  - CDI
  - SVCD,CVD
  - 超級音響光碟的 HD 片
  - CDGs 只播放聲音，而非影像
- \* 播放的能力取決於錄制條件：
  - DVD-R
  - CD-RW
  - DVD+RW, -RW

## 防盜錄

- 許多DVD都有防盜錄編碼，因此應將DVD播放機直接接駁到電視，而非接駁到VCR，否則當播放有防盜錄編碼DVD影碟時，畫面將出現故障
- 本產品備有版權保護技術，是由Macrovision公司及其他公司所擁有的知識財產，受到美國專利及其他知識產權的保護。這個版權保護技術的使用，必須有Macrovision公司的授權，否則只能供家庭及其他限制觀賞的地點使用

## 影勒類別及特性

本DVD放影機可以播放有下列相關標誌的影勒或唱片：

光勒類別	錄製類別	光勒尺寸	最大播放時間	特性
	聲音 + 視訊	12Cm	單面240分鐘, 雙面480分鐘	• DVD 由於杜比數碼及 MPEG-2系統而收存絕佳的聲音及影像 • 畫面及音響功能可透過畫面上的選單選取
		8Cm	單面80分鐘, 雙面160分鐘	
	聲音 + 視訊	12Cm	74分鐘	• 視訊加上CD聲音, VHS的品質以及 MPEG-1壓縮技術
		8Cm	20分鐘	
	聲音	12Cm	74分鐘	• CD以數碼訊號錄製具有良好的音頻, 低失真, 且音質不會因時間而變壞
		8Cm	20分鐘	

設定

## 影勒上的標示

- 播放地區編號
- 英國“法國”德國等地使用的PAL制式放送系統
- 杜比數碼影勒
- 立體音響影勒
- 數位音響影勒
- DTS 影勒
- MP3 影勒

## 播放地區編號

- \* DVD放影機及影勒上都有地區編碼，這兩個地區碼必須吻合才能播放。如果代碼不吻合，則不能播放。本放影機的地區編碼標示在放影機的背板上

## 面板說明

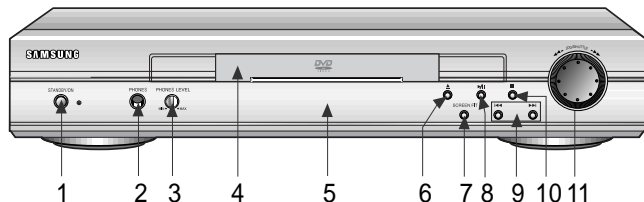

### 面板控制鍵

#### 1. STANDBY / ON

- 主機剛插上電源插頭時,指示燈會點亮  
若再次按下STANDBY/ON鍵,指示燈會熄滅,開啓放映機電源

#### 2. 耳機插孔

- 您可以在此處配備耳機以進行獨自收聽

#### 3. 耳機音量

- 調整耳機音量

#### 4. 影碟插槽

- 在此放進影碟

#### 5. 顯示幕

- 操作指示器在這裡顯示

#### 6. OPEN/CLOSE

- 按這個釐可開啓,關閉影碟插槽

#### 7. 屏幕適配

- 8. **PLAY/PAUSE**
- 開始或暫停播放影碟

#### 9. 跳過/搜尋

- 10. **STOP**
- 停止播放影碟

#### 11. 慢進/穿梭

- 穿梭(外部旋盤)-在DVD或CD進行快進或回放時使用
- 慢進/(內部旋盤)-在快面前進/CD音軌選擇時使用

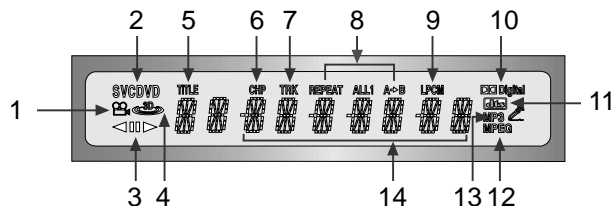

### 面板顯示幕

- 1. 角度顯示燈, 您可選擇以不同角度觀看同一場景(該場景須以不同鏡頭拍攝)

- 2. 影碟類別指示燈

- 3. 倒放/暫停/快進

- 4. 當3D環繞聲打開時燈亮起

- 5. DVD: 劇目編號

- 6. DVD: 分段編號

- 7. 影音CD分場(曲目)編號

- 8. 重播模式

- 9. 線性PCM音頻輸出

- 10. 杜比數字唱片

- 11. DTS(數字劇院系統)輸出

- 12. MPEG-2音頻輸出

- 13. MP3指示器

- 14. 顯示各種有關操作的訊息, 例如  
PLAY, STOP, LOAD, ...

no DISC: 影碟插槽中沒有影碟

OPEN: 開啓影碟槽

LOAD: 放映機正在載入影碟的資訊

## 背板說明

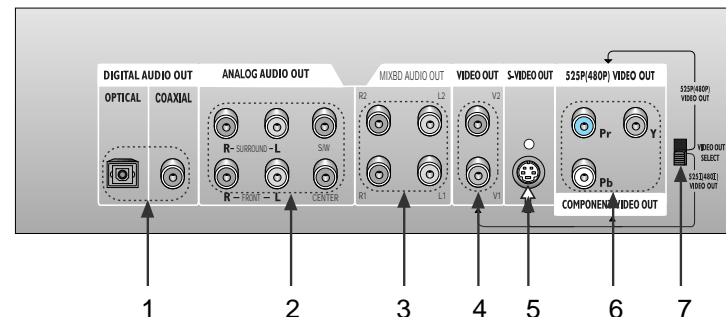

### 背板

#### 1. 數碼音頻輸出端子

- 使用光纖或同軸數碼電纜, 連接相容的杜比數碼接收器, 以連接含杜比數碼或DTS解碼器的AV擴大器

#### 2. 混合音頻輸出端子

- 連接5.1頻道模擬輸入插孔至揚聲器

#### 3. 混合音頻輸出插孔

- 連接電視, 音/視頻接收器, 或VCR的音頻端子

#### 4. 視頻輸出端子

- 使用視頻線連接電視的視頻輸入端子
- "視頻輸出選擇" 開關必須設置為525I (480I) 欄

#### 5. S-Video輸出端子

- 使用S-Video線將此端子與電視的S-Video端子連接, 橙在視頻輸出選擇開關上選取S-Video, 即可獲高質素的畫質
- "視頻輸出選擇" 開關必須設置為525I (480I) 欄

#### 6. 分組視頻輸出端子

- 如果您的電視有分組視頻輸入端子, 您只須在視頻輸出選擇開關上選取Y, Pb或Pr, 即可利用此端子為剪提供
- 如果選擇525P (480P) 視頻, 逐行掃描模式將開始運作
- 如果選擇525I (480I) 視頻, 隔行掃描模式將開始動作

#### 7. 視頻輸出選擇開關

- 利用此開關選擇視頻輸出
- 如果選擇525P (480P) 視頻, "視頻" 與 "S-視頻" 將不會運作

### 備註

- 請查看剪的電視用戶手冊以確定剪的電視是否支持逐行掃描  
如果支持逐行掃描, 請依照電視用戶手冊有關指示設置電視的逐行掃描模式
- 如果選擇525P (480P) 視頻, "視頻" 與 "S-視頻" 將不會運作

設定

## 遙控器說明

## 遙控器說明

設定

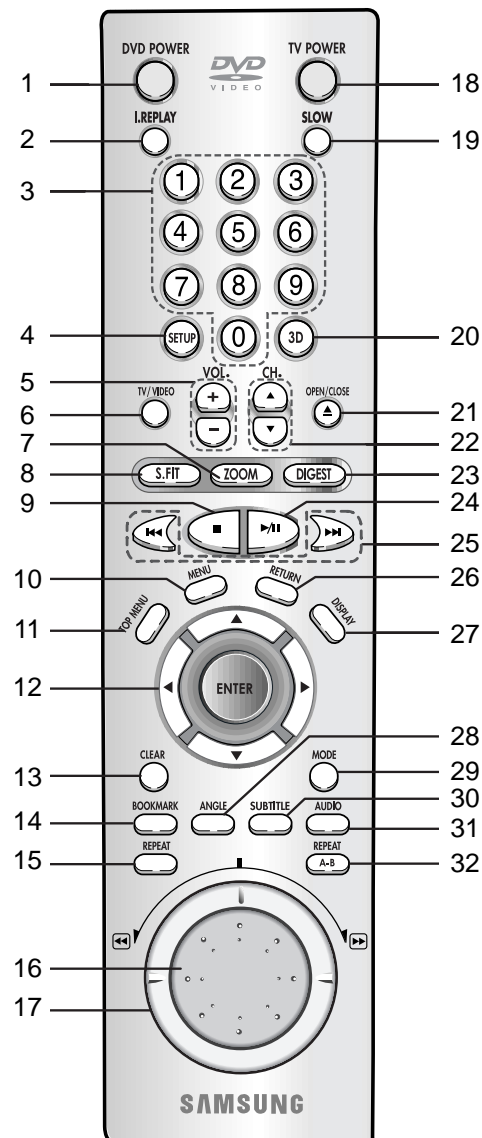

## DVD功能鍵

1. DVD電源鍵
2. I. 播放 (PLAY) 按鍵
  - 該功能用于播放當今位置以前10秒的影像
3. 數字鍵
4. 設定鍵
  - 進入DVD放影機的設定選單
5. 音量按鍵
6. 電視/影像按鍵
7. 縮放控制鍵
8. S.FIT 鍵
9. 停止鍵
10. 選單鍵
  - 帶出影勒的選單
11. 最上層選單鍵
12. 輸入/方向鍵(上下左右)
  - 這個按鍵功能如同切換開關
13. 清除鍵
  - 用來清除顯示在畫面上的選單或狀態
14. 書籤鍵
15. 重播鍵
  - 可以重播一個劇目,分段分場(曲目)或整片影勒
16. 慢進旋鍵
  - 通過使用“播放停面”來進行停面操作  
在CD模式中,將執行音軌搜索功能
17. 穿梭旋鍵
  - 進行快進或慢進播放
18. 電視電源按鍵
19. 慢速按鍵
20. 3D音響鍵
21. 開/關鍵
22. 頻道按鍵
23. DIGEST 按鍵
24. 播放/暫停鍵
  - 開始/暫停影勒的播放
25. 跳移鍵
  - 用來跳移劇目,分段分場(曲目)
26. 復原鍵
  - 用來回到先前的選單
27. 顯示鍵
  - 顯示目前的影勒模式
28. 角度鍵
  - 用來在DVD模式中進入不同的鏡頭角度
29. 模式鍵
  - 可以設定一個特定的順序
30. 字幕鍵
31. 聲音鍵
  - 用這個鍵可以進入影勒的各種聲音功能
32. A-B 重播鍵
  - 用來標選一段打算重播的畫面  
(重播A點與B點之間的畫面)

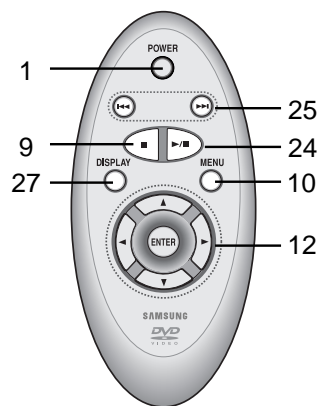

輕鬆的遙控操作

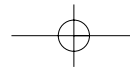

## 選擇連接方式

下列所示為通常用來將DVD放影機與電視或其他設備連接的範例

### 連接DVD放影機前

- 在連接或阿除任何連接線之前,請先關閉DVD放影機,電視及其他設備的電源
- 對於額外連接的設備,其詳細資料請參閱該特定設備的使用手冊

### 連接到音響系統

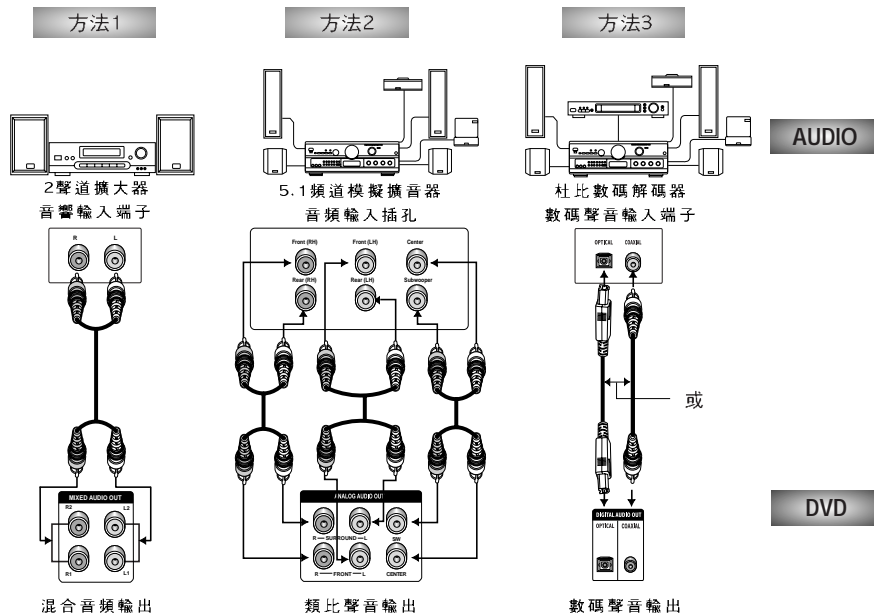

## 選擇連接方式

### 連接到電視(視訊)

電視(一般電視,寬螢幕電視,投影機...等)

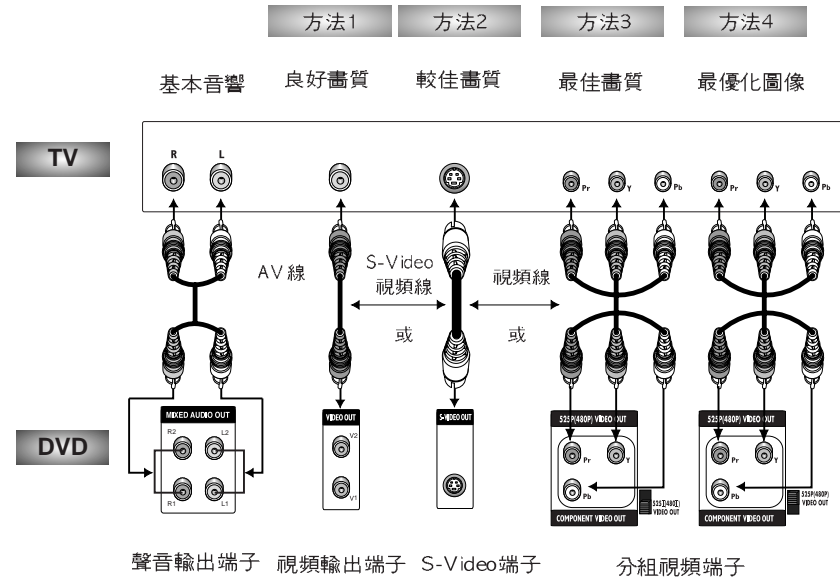

- 方法1 DVD放影機+有視頻輸入端子的電視  
“視頻輸出選擇”開關必須設置為525I (480I) 欄
- 方法2 DVD放影機+有S-Video視頻輸入端子的電視  
“視頻輸出選擇”開關必須設置為525I (480I) 欄
- 方法3 DVD放影機+有分組視頻端子的電視  
“視頻輸出選擇”開關必須設置為525I (480I) 欄
- 方法4 DVD播放器+電視 帶有逐行掃描插孔  
“視頻輸出選擇”開關必須設置為525P (480P) 欄  
• 如果選擇525P (480P) 視頻,“視頻”與“S-視頻”將不會運作  
• 依據剪的電視的情況,剪用于“方法4”的接線圖將會與圖解有所不同

### 備註

請查看剪的電視用戶手冊以確定剪的電視是否支持逐行掃描  
如果支持逐行掃描,請依照電視用戶手冊有關指示設置電視的逐行掃描模式

## 播放影勒

### 播放前

- 打開電視,橙按下TV/VIDEO鍵選擇VIDEO(錄影機)模式
- 打開音響系統,橙選擇AUX CD或DVD

放影機插上電源後,第一次按下DVD POWER鍵,會出現這樣的畫面:

如果影希望選擇語言,則按下數字鍵(這個畫面只會出現在插上電源插頭後第一次按下電源開關時)



### 播放

- 1 按下OPEN/CLOSE鍵  
STANDBY指示燈會熄滅,影勒插槽會打開
- 2 輕輕將影勒置入插槽中,影勒有標籤的一面應向上
- 3 按下PLAY/PAUSE鍵或OPEN/CLOSE鍵,將影勒播槽關閉
- 4 要停止播放時  
在播放中按下STOP鍵
- 5 要取出影勒時  
按下OPEN/CLOSE鍵
- 6 要暫停播放時  
在播放中按下PLAY/PAUSE鍵或遙控器上的Stop鍵  
-畫面停止,沒有聲音  
-要恢復播放時,再按一下PLAY/PAUSE鍵

## 播放影勒

- 7 格放(CD除外)  
當轉動慢進旋盤時,影將會依次看到幀面前進  
-每按一下按鍵會出現一格新的畫面  
-在格放時不會有聲音  
-按下PLAY/PAUSE鍵即可恢復正常播放  
(只能在前進時進行格放)

- 8 慢動作播放(CD除外)  
-按下橙按住SKIP鍵,以選擇正常速度的1/8, 1/4 或1/2進行播放  
-在慢動作播放中不會有聲音  
-按下PLAY/PAUSE鍵即可恢復正常播放  
-本設備不能進行反方向的慢動作播放

### 繼續播放功能

當影停止影勒的播放時,放影機會記住影在甚麼位置停止播放,所以當影再次按下PLAY時,會從影停止播放的地方開始繼續播放(除非將影勒取出,或者連續按兩下STOP鍵,或將電源插頭拔下)

### 備註

- 放影機如果連續暫停播放超過5分鐘,則會停止播放
- 若播放器處於停止(Stop)模式達30分鐘以上,電源將自動關閉 (電源自動關閉功能)
- 如果放影機停留在停止播放模式超過1分鐘而沒有與使用者有任何互動,會啟動螢幕省電裝置,電視畫面會反復變暗及變亮,按下PLAY即可恢復正常播放
- 若按下按鍵的動作無效時,會顯示這個  記號



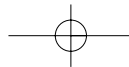

## 使用搜尋及跳移功能

在影帶播放中,您可以在整個分段或分場中進行快速搜尋,或使用跳移功能跳到下一個選定位置

### 透過分段或分場進行搜尋

- 在播放唱片時,轉動遙控器上的穿梭旋鍵如果希望使用前部的鍵的話,轉動前部的慢進/穿梭鍵可以加快運動速度

DVD	2X, 4X, 8X, 16X, 32X, 128X
VCD/CD	2X, 4X, 8X

- 依據光碟的型式,當以2倍速度播放時,可能沒辦法聽到聲音

### 跳移分場(曲目)

- 在播放中,按下NEXT SKIP (▶▶) 或BACK SKIP (◀◀) (前進跳移或倒退跳移)鍵
  - 在播放DVD時,如果按下NEXT SKIP鍵,會跳到下一個分段;如果按下BACK SKIP鍵,會跳到同一分段的開頭處;再按一下這個鍵可以跳到前一個分段的開頭處
  - 在MENU OFF模式下播放VCD 2.0影片,或者播放VCD 1.1或CD時,如果按下NEXT SKIP鍵,會跳到下一個分場(曲目);如果按下BACK SKIP鍵,會跳到同一分場(曲目)的開頭處;再按一下這個鍵可以跳到前一個分場(曲目)的開頭處
  - 在播放VCD時,如果該分場的長度超過15分鐘,按下NEXT SKIP鍵,會向前移動5分鐘;如果按下BACK SKIP鍵,則會倒退5分鐘

## 使用顯示功能

### 播放DVD時

- 在播放中,按下遙控器上的DISLAY (顯示)鍵
  - 將顯示當前標題,章節號碼,已過去的時間,音頻,小標題,角度,重復和3D控制
  - 使用NUMBER按鍵輸入不同劇目,按ENTER按鍵
  - 使用左/右或NUMBER(編號)按鍵,輸入Chapter號,按ENTER按鍵
  - 究希望開始的時輸入,可使用上/下按鍵,然後使用NUMBER按鍵輸入時間,按ENTER按鍵
  - 使用左/右鍵以改變當前音頻,小標題,角度,重復以及3D的值
  - 再按DISPLAY按鍵令螢幕顯示消失

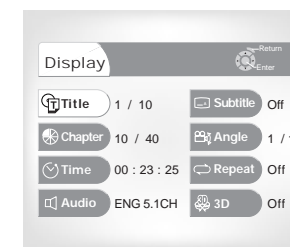

### 播放CD/VCD時

- 在播放中,按下遙控器上的DISPLAY鍵
    - 將顯示當前音軌號碼,已過去的時間,音頻,重復和3D控制
    - 使用上/下按鍵選擇Track,使用左/右按鍵或NUMBER(號碼)按鍵輸入不同的Track號,然後按ENTER按鍵
    - 究希望開始的時間輸入,可使用上/下按鍵,然後使用NUMBER按鍵輸入時間,按ENTER按鍵
    - 使用左/右鍵以改變當前音頻,回放與3D的音量
- 若要使顯示畫面消失,再按一下DISPLAY鍵即可
- \* 在VCD 2.0模式(MENU ON 模式),螢幕只顯示音量調整

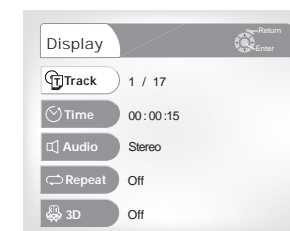

#### 備註

- 甚鹿是分段(CHAPTER)? DVD上的每一個劇目(TITLE)都會分割成幾個分段(類似音樂CD上的曲目)
- 甚鹿是劇目(TITLE)? 一隻DVD上可能錄製有幾部不同的影片(劇目),如果一片DVD上錄有4部不同的電影,每一部電影就是一個劇目

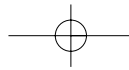

## 重複播放

重播目前的分場(曲目),分段,劇目,選定的一個區段(A-B),或者整隻影碟

### 播放DVD時

- 1 按下遙控器上的REPEAT(重播)鍵,會出現重播選項畫面
- 2 利用左/右鍵選擇分段,或劇目
- 3 按下ENTER鍵
- 4 要恢復為正常播放,再按一下REPEAT鍵,然後用左/右鍵選擇OFF,再按下ENTER即可
  - REPEAT A-B鍵
  - 當開始運作時,按下REPEAT (A-B) 鍵以選擇該點 (A)
  - 當結束運作時,按下REPEAT (A-B) 鍵以選擇該點 (B)
  - 當結束運作時,請再次按下' CLEAR "或' REPEAT (A/B) 鍵 然後按下播放鍵以恢復正常的播放
  - A/B 回放不允許在設置A點五秒鐘之內設置B點

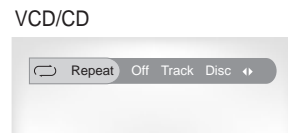
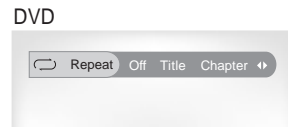

#### 備註

- DVD可以重播分段或劇目,CD及VCD可以重播分場(曲目)或整隻CD, 見29頁MP3 disc 反復播放部略
- 根據影碟的狀況,有些影碟可能無法重播
- 如果在選定B點之前,該劇目或分場(曲目)已經播完,則該劇目或分場(曲目)的結束點會自動成為B點
- 若在VCD 2.0(MENU ON)模式下,這個功能沒有作用

## 節目單播放及隨機播放

### 排序播放(DVD/VCD/CD)

- 1 按下MODE(模式)鍵
- 2 使用左/右鍵選擇PROGRAM(節目單), 按下ENTER鍵
- 3 使用上/下/左/右鍵選擇要排序播放的分段 (或分場/曲目),按下ENTER鍵,選定的號碼會出現在節目順序欄中
- 4 按下PLAY/PAUSE鍵,影碟就會以節目單的順序播放

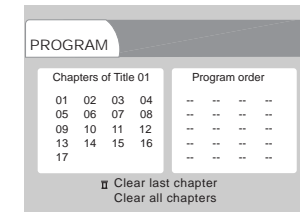

### 隨機播放(DVD/VCD/CD)

- 1 按下MODE鍵
- 2 使用左/右鍵選擇RANDOM(隨機), 按下ENTER鍵  
影碟接著會以隨機的順序進行播放

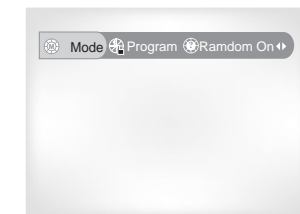

#### 備註

- 根據影碟的狀況,有些影碟可能無法進行節目單及隨機播放
- 若在VCD 2.0(MENU ON)模式下,這個功能沒有作用
- 要恢復正常播放時,按下CLEAR(清除)鍵即可

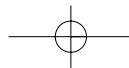

## S.FIT(配合螢幕尺寸)播放

### S.FIT(配合螢幕尺寸)播放

- 1 按下遙控器上的FIT鍵
  - 允許剪除螢幕上下兩端的黑條
  - 若先啟動縮放功能,配合螢幕尺寸播放的功能將沒有作用(不能消除畫面上的黑邊),但在啟動配合螢幕尺寸功能時,仍可操作縮放功能



#### 備註

- 只有多種畫面格式的影碟才能改變各種畫面外觀的比例
- 若DVD以多鏡頭角度格式錄製,則這個功能沒有作用
- 某些DVD由於畫面外觀的比例,黑邊可能無法消除

## 摘要播放

### 摘要播放

- 1 在播放中按下DIGEST(摘要)鍵
  - 剪會在電視畫面上看到6個分格視鎖,每個視鎖代表一個分段
  - 每個視鎖顯示出來後,會分別播出每個分段前3秒鐘的影像
- 2 用上/下/左/右鍵選擇剪想觀賞的視鎖,然後按下ENTER鍵
  - 畫面上每次只能顯示最多6個視鎖(分段)
  - 如果電影超過6個分段,則按下SKIP鍵可以顯示接接著的6個分段

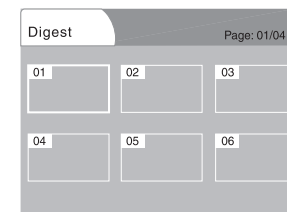

SKIP鍵

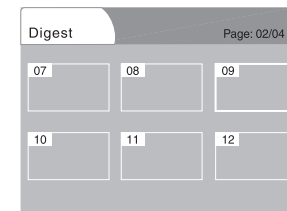

進階功能

#### 備註

- 剪也可以直接移到剪想要觀賞的場景畫面,從這個分段開始播放DVD
- 根據所使用的DVD影碟的狀況,摘要播放功能可能沒有作用

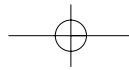

## 使用影勒檢視功能

## 選擇對白語言

### 索引檢視(VCD)

將目前播放的分場,分為6個等量的畫面,顯示在畫面上

- 1 在播放中,按下TOP MENU鍵
- 2 用上/下鍵選擇INDEX MENU(索引檢視),然後按下ENTER
- 3 用上/下/左/右鍵選擇想要的索引畫面  
- 如果影像多於6個Track,按SKIP按鍵跳至下面6個Track
- 4 按下ENTER鍵

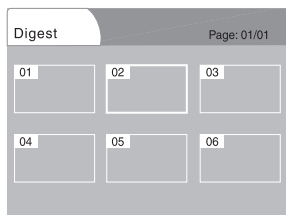
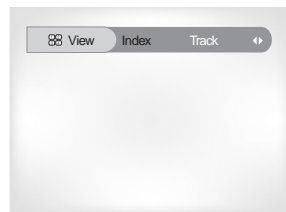

### 分場檢視(VCD)

顯示每個分場的開頭畫面及分場編號

- 1 在播放中,按下TOP MENU(最上層選單)鍵
- 2 用上/下鍵選擇TRACK VIEW(分場檢視),然後按下ENTER
- 3 用上/下/左/右鍵選擇想要看的分場畫面
- 4 按下ENTER鍵

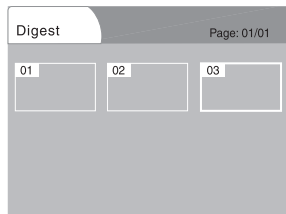
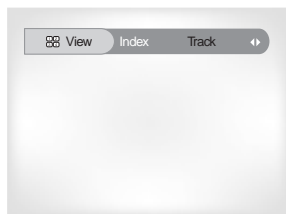

#### 備註

- 在播放DVD時按下TOP MENU鍵,會出現影勒的劇目選單(TITLE MENU)一隻影勒至少需包含2個劇目,這個功能才會起作用
- 若在播放CD時按下TOP MENU鍵,會進入INTRO(簡介)模式,簡介模式可以讓聾聽到每個分場曲目開頭前10秒鐘的音樂
- 若在VCD 2.0(MENU ON)模式下,這個功能沒有作用

舅可以用AUDIO(聲音)鍵快速簡單地選擇想要的語言

### 使用AUDIO鍵

- 1 按下AUDIO鍵
- 2 用左/右鍵DVD上選擇想要的語言  
- 對白的語言名稱以縮寫字母表示
- 3 用左/右鍵選擇STEREO(立體聲), LEFT(左)或RIGHT(右)聲道(在VCD/CD上)

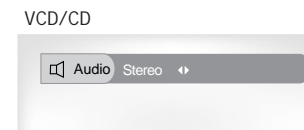
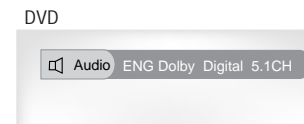

#### 備註

- 這個功能根據影勒所錄製的語言而定,橙且不是每一隻DVD都可以使用這個功能
- 一隻DVD最多可以包含有8種對白語言
- 如何在每次播放DVD時都使用相同的對白語言,請參閱33頁的“設定語言功能”

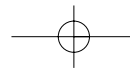

## 選擇字幕語言

舅可以用SUBTITLE(字幕)鍵快速簡單地選擇想要的字幕語言

### 使用字幕鍵

- 1 按下SUBTITLE(字幕)鍵
- 2 用左/右鍵選擇想要的字幕語言
- 3 用上/下鍵選擇是否要顯示字幕
  - 剛開始的設定是不會顯示字幕
  - 字幕的語言名稱以縮寫字母表示

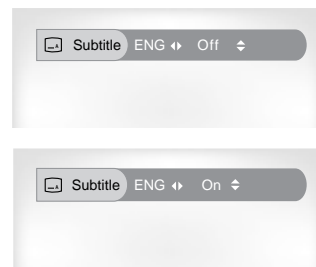

### 備註

- 這個功能根據影勒所錄製的語言而定,橙且不是每一隻DVD都可以使用這個功能
- 一隻DVD最多可以包含有32種字幕語言
- 如何在每次播放DVD時都使用相同的字幕語言,請參閱33頁的“設定語言功能”

## 變更鏡頭角度

若DVD影片中的特定場景包含有多種鏡頭角度,則可以選擇不同的觀賞角度

### 使用ANGLE(鏡頭角度)瞿

如果畫面的右上角上出現有鏡頭角度(ANGLE)符號時,舅可以按下ANGLE鍵選擇想要觀賞的角度

- 1 當鏡頭角度符號出現時,按下ANGLE鍵,接著鏡頭角度選項會出現在畫面的左上角
- 2 用左/右鍵選擇想要的畫面角度
- 3 要關閉該選項顯示,再按一下ANGLE瞿即可



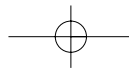

## 使用即時播放功能

### 使用即時播放功能 (DVD)

如果究放過一個幀面,可以使用本功能重新觀看

- 1 如果究按I.REPLAY按鍵,當今的幀面倒退約10秒橙播放

\* 依Disc類型,即時播放功能可能不作業

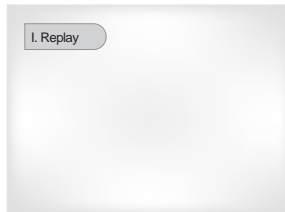

## 使用書籤功能

書籤功能可以讓剪標記DVD或VCD(MENU OFF模式)上的一段影片,讓剪在以後想要觀賞時可以迅速地胥到這一段影片

### 使用書籤功能(DVD/VCD)

- 1 在播放中,按下遙控器上的BOOKMARK (書籤)鍵,畫面會顯示出書籤的符號
- 2 用左/右鍵移動書籤符號到想要的位置
- 3 當到達剪想要標記的場景時,按下ENTER鍵,符號會立刻轉變成數字(1,2或3)
- 4 再按下BOOKMARK鍵可關閉這個顯示



### 重新顯示標記的畫面

- 1 在播放中,按下遙控器上的BOOKMARK鍵
- 2 用左/右鍵選擇標記的畫面
- 3 按下PLAY/PAUSE鍵即可跳到這個標記的畫面上開始播放

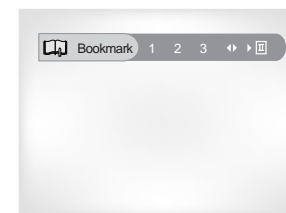

進階功能

### 清除書籤標記

- 1 在播放中,按下遙控器上的BOOKMARK鍵
- 2 用左/右鍵選擇剪想要刪除標記的書籤號碼
- 3 按下CLEAR(清除)鍵可刪除該書籤號碼,按下BOOKMARK鍵即可關閉這個顯示

#### 備註

- 每次最多可以標記3個場景畫面
- 在VCD 2.0(MENU ON)模式中,這個功能沒有作用
- 根據影勒的狀況,有些影勒的書籤功能可能沒有作用

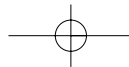

## 使用縮放及3D音效功能

## MP3 播放

### 使用縮放功能(DVD/VCD)

- 1 在播放中或暫停模式中，按下遙控器上的ZOOM(縮放)鍵  
畫面上會顯示出一個方係
- 2 用上/下或左/右鍵選擇畫面上你想要放大的部位
- 3 按下ENTER鍵  
- 在DVD播放中，每按一下ENTER鍵可以依序放大為2倍/4倍/2倍/正常  
- 在VCD播放中，每按一下ENTER鍵可以依序放大為2倍/正常

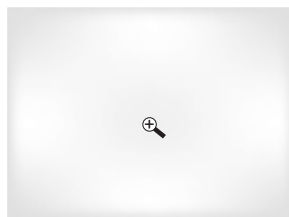

### 使用3D音效功能

模擬週邊效果取決於Disc內容，如果將本機連接於立體聲音響系統，可以提昇音響效果，您獲得更佳的週邊效果。該功能可用於使用DVD播放機，使用類比輸出的雙聲道立體聲（以LPCM或DTS錄下的Disc將不作業，當SETUP MENU的DIGITAL OUTPUT或MPEG-2設定為BITSTREAM，不能使用3D Sound功能）

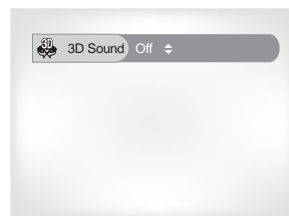

- 1 在播放中，按下3D SOUND (3D音效)鍵，3D SOUND的符號會出現在畫面上（請確定數碼輸出設定在PCM）
- 2 用上/下鍵切換3D音效功能的開啓或關閉

#### 備註

- 3D音效只有在影帶以杜比環繞(DOLBY SURROUND)或杜比數碼(DOLBY DIGITAL)錄製時才有作用，但這些影帶也可能不包含後側聲道的音響訊號
- 根據影帶的狀況，縮放及3D音效功能可能沒有作用

當MP3 Disc放入DVD PLAYER,將播放第一資料夾之第一首曲

### MP3 播放功能

- 1 首先返回到第一首歌，然後按下“RETURN”以顯示菜單，其中右邊是音樂菜單，而音樂目錄菜單顯示在屏幕的左邊。一次最多顯示10個音樂目錄。如果在唱片上有超過10個以上的目錄，請按“左/右”以顯示之。
- 2 使用“上/下”以選擇音樂目錄，然後按“ENTER”然後再次使用“上/下”以選擇單首音樂然後按下“ENTER”以開始播放。

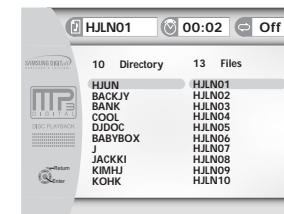

### 節目/隨機播放

按下“MODE”鍵，然後按下“上/下”，以在“RANDOM”與“PROGRAM”模式之間轉換有關於這些模式，更多信息請參照19頁

#### 備註

- 現在播放中的主案旁有音符顯示
- 按REPEAT按鍵反復聽一個歌曲主案(主案旁出現核選號)再按反復取消反復模式
- 依送光盤，程序和隨機播放功能不起作用
- 要重新開始標準播放，請按“CLEAR”鍵
- SETUP MENU(設置菜單)在CD-R(MP3)狀態下不起作用

進階功能

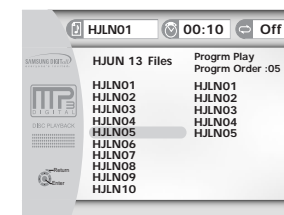

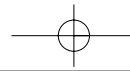

## MP3 播放

## 使用設定選單

### CD-R MP3 disc相關要求

當播放CD-R/MP3光碟片,需要遵照如下推薦事項:

- 究的MP3主案應是ISO 9660或JOLIET格式  
ISO 9660格式及Joliet MP3主案可兼容於Microsoft's DOS或Windows系統,及Apple's Mac  
該兩種格式最為常用
- 當命名究的MP3主案,名字不得超過8個字,將“.mp3”作為擴展名字  
普遍的格式,Title.mp3 當編題目時,需要使用8個字母以下,不使用空格,避免使用特殊字符,包括  
(.,\=,+)
- 當錄MP3主案,需要使用128 Kbps以上的解壓傳輸率  
MP3主案的聲音品質基本取決於選擇的壓縮/解壓率  
獲得CD品質的聲音要求128 Kbps至160 Kbps的類比/數位取樣頻率(Sampling rate)  
(變換為MP3格式) 但選擇更高的頻率,如192 Kbps以上,缺少可改善聲音品質  
相反,128 Kbps以下的取樣頻率將不能正常播放
- 不允許錄下受版權保護的MP3主案  
特定的“受保護”主案經加密及代碼保護,以防止非法複製 這些主案屬如下類型,Windows Media™  
(Microsoft公司的註冊的商標)及SDMI™ (SDMI Foundation公司的註冊商標)  
究不能複製此類主案
- 究的DVD播放機只接受一個目錄層  
故此究必須選擇:
  - Disc根目錄的全部MP3主案:
  - 或在該目錄上建立各音樂家或音樂類型(如古典,搖滾,爵士等)的資料夾
- 重要事項:上述推薦事項不能作為DVD播放機播放MP3記錄資料的保證或聲音品質的保證  
究應注意CD-R的一些MP3主案記錄技術或方式不能得到DVD播放機的最佳播放  
(有些情形聲音品質會減低,播放機不能讀取這些主案)

設定選單可以讓舅選擇各種偏好的語言,設定分級管制,甚至配合舅的電視來調整放映機等,使舅的DVD有更好的個人化設定

### 1 使放映機進入停止模式,按下遙控器上的 SETUP(設定)鍵

- 1 語言
  - 放映機(Player)選單: 設定顯示語言,使用放映機偏好選單 選擇畫面上顯示項目的語言
  - 影碟(Disc)選單: 設定選單的語言,使用影碟偏好選單選擇DVD選單顯示時所使用的語言
  - 對白(Audio): 設定對白的語言,使用對白偏好選單選擇對白音軌的語言
  - 字幕(Subtitle): 設定字幕的語言,使用字幕偏好選單選擇 影碟字幕顯示時的語言
- 2 分級(Parental): 設定分級,讓使用者設定分級,避免兒童觀賞不合適的電影(例如暴力或成人電影)
- 3 聲音選項(Audio): 設定聲音選項
- 4 顯示選項(Display): 設定顯示選項,用來選擇舅希望觀賞的畫面類別及各種顯示選項

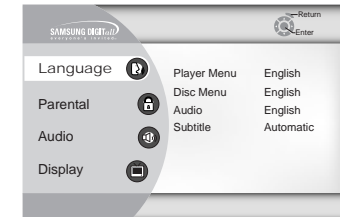

### 2 使用遙控器上的上/下鍵選擇不同的選單

### 3 按下ENTER鍵可進入下一層選單

在設定後,要使設定的畫面消失,再按一下SETUP鍵即可

變更  
設定  
選單

#### 備註

- 根據影碟的狀況,部略設定選單的選項可能沒有作用



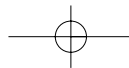

## 設定語言功能

如果事先選定放影機選單,影勒選單,對白及字幕語言,則每次觀賞電影時都會以相同的設定播出

### 使用放影機選單語言

- 1 使放影機進入停止模式,按下SETUP鍵  
然後按下ENTER鍵
- 2 使用上/下鍵選擇放影機選單  
(Player Menu)
- 3 按下ENTER鍵
- 4 使用上/下鍵選擇“英語”
- 5 按下ENTER鍵
  - 選擇“英語”後,畫面會回到設定選單
  - 要使設定選單消失,按下RETURN(回復).S.3即可

e.g 以英文設定

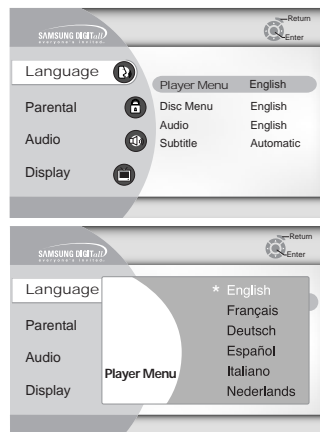

### 使用影勒選單語言

這個功能只能改變影勒選單畫面上的語言

- 1 使放影機進入停止模式,按下SETUP鍵  
然後按下ENTER鍵
- 2 使用上/下鍵選擇影勒選單(Disc Menu)
- 3 按下ENTER鍵
- 4 使用上/下鍵選擇“英語”
  - 如果沒有顯示舅所想要的語言,可選擇“其央”(Others)
- 5 按下ENTER鍵
  - 選擇“英語”後,畫面會回到設定選單

e.g 以英文設定

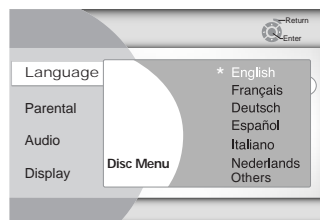

## 設定語言功能

### 使用對白語言

- 1 使放影機進入停止模式,按下SETUP鍵  
然後按下ENTER鍵
- 2 使用上/下鍵選擇對白(AUDIO)
- 3 按下ENTER鍵
- 4 使用上/下鍵選擇“英語(English)”
  - 如果舅希望預設音軌的語言是影勒上原先錄製的語言,可選擇“原音”(Original)
  - 如果沒有顯示舅所想要的語言,可選擇“其央”(Others)
- 5 按下ENTER鍵
  - 選擇“英語”後,畫面會回到設定選單

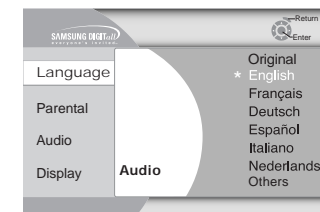

### 使用字幕語言

- 1 使放影機進入停止模式,按下SETUP鍵  
然後按下ENTER鍵
- 2 使用上/下鍵選擇對白(Subtitle)
- 3 按下ENTER鍵
- 4 使用上/下鍵選擇“英語(English)”
  - 如果舅希望字幕的語言與所選定的對白語言相同,可選擇“自動”(Automatic)
  - 如果沒有顯示舅所想要的語言,可選擇“其央”(Others).有些影勒可能橙不包含舅所選擇的語言,在這種情況下,影勒會使用原來的語言設定
- 5 按下ENTER鍵
  - 選擇“英語”後,畫面會回到設定選單

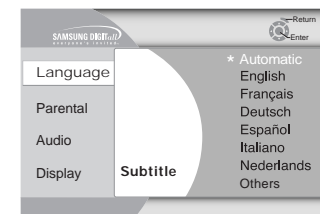

變更  
設定  
選單

### 備註

- 如果影勒沒有舅所選擇的語言,則會內定為預設的“原音”
- 如果要讓設定選單消失或是在設定時要回復到選單視鎖,按下RETURN即可

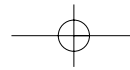

## 設定分級管制

分級管制功能可以塊有指定分級的DVD影勒一起使用,可以嘍助舅管制家中所觀賞的影片類別,最多可設定8個分級

- 1 使放影機進入停止模式, 按下SETUP鍵, 會出現設定選單畫面
- 2 使用上/下鍵選擇分級管制(Parental), 按下ENTER, 會出現分級管制的畫面
- 3 如果舅希望使用密碼管制, 則使用左/右鍵選擇On, 然後按下ENTER, 此時會出現輸入密碼的畫面
- 4 輸入舅的密碼, 此時會出現重新輸入密碼的畫面以確認密碼, 再次輸入密碼, 此時會出現分級管制的畫面
- 5 關於影片分級:
  - 只有在設定為On時, 分級管制才有作用; 要解除放影機的鎖定時, 使用左/右鍵選擇號碼, 用上/下鍵選擇分級, 然後按下ENTER
  - 用上/下鍵選擇分級(例如第6級)橙按下ENTER, 若分級為第7級的影片則不能播放
  - 要取消分級管制, 在使用密碼的畫面中, 使用左/右鍵選擇Off
- 6 關於變更密碼:
  - 使用上/下鍵選擇變更密碼(Change Password), 此時即出現變更密碼的畫面
  - 輸入新的密碼, 然後再次輸入一個新的密碼

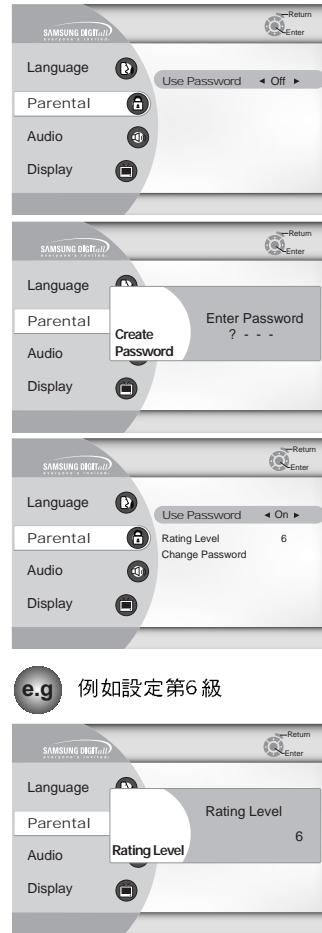

e.g 例如設定第6級

### 備註

- 如何使設定選單消失或在進行設定時回到選單畫面? 按下RETURN鍵即可
- 如果舅忘記密碼, 請參閱故障排除指南中的“忘記密碼”

## 設定聲音選項

- 1 使放影機進入停止模式, 按下SETUP鍵
- 2 使用上/下鍵選擇音響選項 (AUDIO), 然後按下ENTER
- 3 使用上/下鍵選擇想要的項目, 然後按下左/右鍵

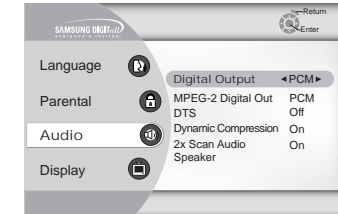

### 1 杜比數碼輸出

1. PCM:
  - 轉換為PCM(2CH)聲音,
  - 若使用類比聲音輸出, 則選擇PCM

2. Bitstream:
  - 轉換為杜比數碼位元流(5.1CH)
  - 若使用數碼聲音輸出, 則選擇Bitstream

備註: 請擴定選擇的數碼輸出, 否則會請不到聲音

### 3 DTS

1. Off: 不會輸出數碼訊號
2. On: 只會透過數碼輸出輸出DTS位元流

### 5 2X 掃描音響

1. Off: 關閉2X聲音
  - 雖然在設定選單中2X聲音設定為ON, 若影碟以LPCM, DTS, 或MPEG-2聲音錄製, 也聽不到聲音
2. On: 開啓2X聲音

### 2 MPEG-2 Digital Out

1. PCM:
  - 轉換為PCM(2CH)audio
  - 當使用 Analog Audio Outputs 中選擇PCM

2. Bitstream:
  - 轉為 MPEG-2 數碼 Bitstream (5.1CH 或 7.1CH)
  - 當使用 Digital Audio Output 時選擇 Bitstream

### 4 動態壓縮

1. Off: 選擇標準範圍
2. On: 選擇動態壓縮

### 6 喇叭

### 備註

- 如何使設定選單消失或在進行設定時回到選單畫面? 按下RETURN鍵即可
- 在 Dolby Laboratories 的許可下製造  
“Dolby”及Dolby-D符號為Dolby Laboratories的商標
- “DTS”及“DTS數碼輸出”為Digital Theater Systems, Inc. 的註冊商標

變更  
設定  
選單

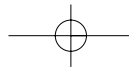

## 環繞聲揚聲器設置

- 1 在播放或停止模式時按下"SETUP"鍵
- 2 按下"上/下"鍵選擇音頻選項  
然後按下"ENTER"鍵
- 3 使用"上/下"鍵選擇揚聲器設置  
然後按下"ENTER"鍵
- 4 使用"上/下"或"左/右"鍵選擇相應項  
然後按下"ENTER"鍵

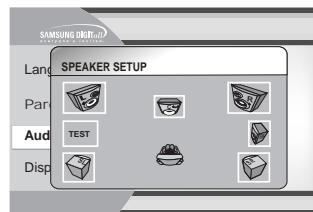

對'揚聲器模式'進行設置

- 如果將系統聯結至具有100HZ或更低頻率功能的揚聲器上，選擇"搜尋(大圖)"
- 如果將系統聯結至不具有100HZ或更低頻率功能的揚聲器上，選擇"搜尋(小圖)" 如果未聯結副低音揚聲器，請為前揚聲器選擇"搜尋(大圖)"
- 當未聯結指定的揚聲器時，選擇'不搜尋(沒有圖解)

設置'測試'

測試輸出信號依順時針從前揚聲器(L)依次發出 請調整頻道平衡以與系統中所記憶的測試信號的音量相匹配

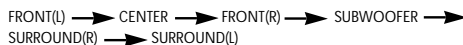

### 備註

- 如何顯示'設置菜單'或在設置時返回主菜單  
按下"RETURN"鍵
- 副低音揚聲器測試輸出信號低於其他的揚聲器
- MPEG多頻道LOGO是由"PHILIPS公司"所註冊的商標

## 設定顯示選項

- 1 使放映機進入停止模式,按下SETUP鍵
- 2 使用上/下鍵選擇DISPLAY  
(顯示選項),然後按下ENTER鍵
- 3 使用上/下鍵選擇想要的項目,  
然後按下左/右鍵

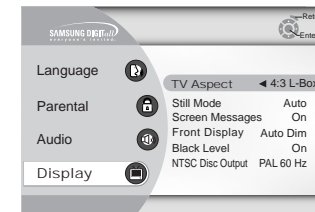

### 1 電視畫面外觀

依據剪的電視型式,可能需要調整螢幕設定(aspect ratio)

1. 4:3Letter Box  
若剪的電視畫面比例為4:3,想要看16:9的寬螢幕DVD影片時,可以選擇這個設定 畫面,上下端會有黑邊出現
2. 4:3 Pan-Scan:  
若剪的電視為傳統尺寸,只想要看16:9影片的中央部略時,可以選擇這個設定(畫面的極左及極右側會被切掉)
3. 16:9寬螢幕  
剪可以寬螢幕的電視上看到完整的16:9影片畫面

### 2 Still(靜止畫面)模式

這些選項可以幫助畫面在靜止模式時不會晃動,橙且更清楚的顯示極小的文字

1. Field(場域) :若在AUTO(自動)模式時畫面晃動,則選擇這個功能
2. Frame(係線):若在AUTO(自動)模式中想要更清楚的看見小型字碼,可以選擇這個設定
3. Auto(自動) :若選擇AUTO,則會自動轉換Field/Frame模式

### 3 畫面訊息

用來開啓或關閉畫面上的訊息

### 4 前方顯示幕

調整放映機前方面板顯示幕的亮度

1. Auto Dim(自動變暗):讓前方面板顯示幕在播放DVD時自動變暗
2. Dim(變暗):讓前方面板顯示幕變暗
3. Bright(變亮):讓前方面板顯示幕變亮

### 5 Black Level 灰階

調整螢幕的亮度(On/Off)

在選擇逐行視頻輸出的情況下,無法調整圖像亮度

### 6 NTSC Disc Output

如果螢幕不是只有一個NTSC-video入口,究可選擇'PAL60Hz'不變

### 備註

- 如何使設定選單消失或在進行設定時回到選單畫面? 按下RETURN鍵即可

變更  
設定  
選單

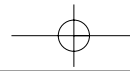

## 以遙控控制TV

## 檢查故障

該遙控亦可設置為控制大部略TV 編程遙控可使用與究的商標一致的代碼

TV Codes	
CODE	BRAND
01	SAMSUNG_4
02	SAMSUNG_6, LG, LOEWE, PHILIPS, FINLUX, YOKO, LOEWE OPTA, MITSUBISHI, PHONOLA, RADIOLA, SCHNEIDER
03	SAMSUNG_1
04	SAMSUNG_2
05	SAMSUNG_3
06	SAMSUNG_5
07	TOSHIBA
08	PANASONIC_4
09	GRUNDIG, BLAUPUNKT, SIEMENS
10	SHARP
11	HITACHI
12	SANYO, AKAI, FISHER
13	HITACHI, SABA, THOMSON, NORDMENDE
14	HITACHI, NORDMENDE, SABA, TELEFUNKEN, THOMSON, BRANDT, FERGLISON, PIONEER, TELEWA
15	SONY
16	TOSHIBA, SANYO, SHARP, SONY, MITSUBISHI
17	TOSHIBA, GRUNDIG, FINLUX
18	TOSHIBA
19	TOSHIBA
20	PHILIPS, PHONOLA, RADIOLA
21	TOSHIBA, GRUNDIG, CGE, IMPERIAL, MIVAR
22	PHILIPS, SABA, BANG&OLUFSEN, BRIONVEGA, FINLUX, FORMENTI, LOEWE OPTA, METZ, WEGA, PHONOLA, RADIOMARELLI, SINGER, SINUDYNE
23	NOKIA, PANASONIC, SABA, PIONEER, REZ, SELECO, SALORA
24	HITACHI, NORDMENDE, PANASONIC, SABA, TELEFUNKEN, THOMSON, CONTINENTAL, EDISON
25	PANASONIC_2
26	PANASONIC_3
27	PANASONIC_6
28	TELEFUNKEN
29	MIVAL
30	LG_2
31	SHARP_2
32	JVC
33	THOMSON ASIA
34	THOMSON ASIA

1 開啓TV

2 將DVD的遙控指向TV

3 當按著TV電源按鍵當中輸入商標代碼

4 如果TV關閉,設定已完成

如果第一個代碼沒有作用,輸入  
廠外代碼

5 操作TV可參照11頁“TV功能按  
鍵”相關說明

### 備註

- 遙控不能控制商標列單的各型號

e.g

如SAMSUNG 4 TVs  
按著TV電源按鍵輸入0及1

在請求維修前,請先檢查下列狀況:

問題	採取措施	頁碼
遙控器沒有任何作用	<ul style="list-style-type: none"> <li>檢查遙控器的電池,可能需要更換</li> <li>遙控器的操作距離應不要超過20英尺</li> <li>取出電池,按住一個或多個按鍵幾分鐘,讓遙控器內的微處理器排空,重新裝上電池嘗試著操作看看</li> </ul>	P4
影碟不能播放	<ul style="list-style-type: none"> <li>確定置入影碟時有標籤的一面向上</li> <li>檢查DVD的地區代碼</li> </ul>	P7
5.1聲道聲音不能發聲	<ul style="list-style-type: none"> <li>5.1聲道聲音只有在下列條件符合時才能發聲:               <ol style="list-style-type: none"> <li>DVD連接正確的擴大器</li> <li>影碟以5.1聲道聲音錄製</li> </ol> </li> <li>檢查播放的影碟的包裝盒有沒有“Dolby 5.1 ch”的標誌</li> <li>檢查是否連接到音響系統並且操作正常</li> <li>進入設定選單,檢查音響輸出(Audio Output)是否設定為“Bit stream”?</li> </ul>	P12
畫面上出現 符號	<ul style="list-style-type: none"> <li>功能或動作在此時不能完成,因為:               <ol style="list-style-type: none"> <li>受到DVD軟體的限制</li> <li>DVD的軟體沒有支援這個功能(例如鏡頭角度)</li> <li>此時沒有這項功能</li> <li>舅所設定的劇目,分段號碼或搜尋時間超出範圍</li> </ol> </li> </ul>	P15
影碟選單不能顯示	<ul style="list-style-type: none"> <li>檢查影碟是否有選單</li> </ul>	P31-32
播放的模式與設定選單所選定的不同	<ul style="list-style-type: none"> <li>在設定選單所選定的某些功能,如果影碟不具有該功能時,即不能正常作用</li> </ul>	P31-37
畫面比例不能改變	<ul style="list-style-type: none"> <li>DVD影碟只有固定的畫面比例</li> </ul>	P37
沒有聲音	<ul style="list-style-type: none"> <li>請確定聲音選項選單是設定為正確的數碼輸出</li> </ul>	P35
忘記密碼	<ul style="list-style-type: none"> <li>在沒有置入影碟,開機時重新設定密碼,同時按住前面板上的STOP及PLAY鍵3秒鐘,會出現選擇選單語言的顯示,選擇想要的語言鍵,按下選控器上的SETUP鍵選擇分級管制(Parental)模式,分級管制模式現在出現在顯示幕上且為解除狀態,按下DOWN鍵選擇分級管制(Parental),按下ENTER,會出現輸入密碼的顯示,此時即可設定分級管制級數將密碼變換到新的密碼</li> </ul>	P34
如果發生其央問題	<ul style="list-style-type: none"> <li>將操作說明手冊翻到目錄頁裡齊出解決相關問題的章節,然後依照說明程序重新確定一次</li> <li>如果問題仍然無法解決,請聯繫就近的授權服務中心</li> </ul>	

# 規格

一般	電源規格	AC 110 ~240V, 50/60 Hz
	最大耗電功率	16 W
	重量	2.8 Kg
	尺寸	430mm X 240mm X 79mm
	操作溫度範圍	+5°C 至 +35°C
	操作濕度範圍	10 % 至 75 %
影勒	DVD (數碼多功能影勒)	讀取速度 : 3.49 ft/sec 大約播放時間 (單面單層影勒) : 135 min
	CD : 12Cm (音樂CD)	讀取速度 : 1.2-1.4 ft/sec 最大播放時間 : 74 min
	CD :8Cm (音樂CD)	讀取速度 : 1.2-1.4 ft/sec 最大播放時間 : 20 min
	VCD : 12Cm	讀取速度 : 1.2-1.4 ft/sec 最大播放時間 : 74 min (影像+聲音)
複訊輸出	複合視頻	1個頻道 : 1.0 Vp-p (75 Ω 負載)
	分組視頻	Y : 1.0 Vp-p (75 Ω 負載) Pr : 0.70 Vp-p (75 Ω 負載) Pb : 0.70 Vp-p (75 Ω 負載)
	S-VIDEO	亮度訊號 : 1.0 Vp-p (75 Ω 負載) 色彩訊號 : 0.286 Vp-p (75 Ω 負載)
音響輸出	2聲道	L(1/L), R(2/R)
	*頻率響應	48 kHz 取樣 : 4 Hz 至 22 Hz 96 kHz 取樣 : 4 Hz 至 44 Hz
	S/N比	110 dB
	*動態範圍	100 dB
	*諧波失真	0.004 %

\*: 標示規格

- Samsung電子股略有限公司保留變更規格, 而毋須履行通知的權利
- 重量級尺寸為大約值