

안전을 위한 주의사항

제품을 올바르게 사용하여 위험이나 재산상의 피해를 미리 막기 위한 내용입니다. 반드시 지켜주시기 바랍니다.

▶ 주의사항은 "경고"와 "주의"의 두 가지로 구분되어 있으며 "경고"와 "주의"의 의미는 아래와 같습니다.

	경고	지시사항을 위반할시 사람이 사망하거나 중상을 입을 가능성이 예상되는 내용입니다.		주의	지시사항을 위반할시 사람이 부상을 입거나 물적 손해 발생이 예상되는 내용입니다.
--	-----------	--	--	-----------	--

경고		
<p>전원플러그를 한꺼번에 여러개 꽂아 사용하지 마세요. (이상 발열 및 화재의 원인이 됩니다.)</p>	<p>전원코드를 무리하게 구부리거나 무거운 물건에 눌러 부러지지 않도록 하세요. (화재의 원인이 됩니다.)</p>	<p>전원플러그는 물기가 없는 손으로 꼭 쥐고 빼주세요. (감전의 원인이 될 수 있습니다.)</p>
<p>전원플러그가 흔들리지 않도록 확실히 꽂아주세요. (접촉이 불안정한 경우는 화재의 원인이 됩니다.)</p>	<p>절대로 분리, 수리 개조하지 마세요. (이상 작동으로 인해 화재, 감전 상태의 위험이 있습니다.)</p>	<p>습기, 먼지나 그을음 등이 많은 장소에 설치하지 마세요. (화재, 감전의 원인이 됩니다.)</p>
<p>제품의 위에 화병, 화분, 컵, 화장품, 약품, 물 등이 치우는 용기를 놓지 마세요. (화재 감전의 원인이거나 낙하로 인한 부상의 원인이 됩니다.)</p>	<p>청소시 제품의 각 부분에 직접 물을 뿌리지 마세요. (화재 감전의 원인이 됩니다.) 제품 표면은 미른 수건으로 가볍게 닦아주세요. 화학약품이나 세척제 등은 표면을 변질시키고 칠을 벗겨지게 하므로 절대 사용하지 마세요.</p>	<p>통풍 구멍 등으로 금속류(동전, 머리카락, 쇠붙이 등)나 타기 쉬운 이물질(성냥, 종이 등)을 집어 넣거나 떨어뜨리지 마세요. (화재, 감전의 원인이 됩니다.)</p>
<p>직사광선이 들어오는 곳이나 난방 기구 등 열이 나는 곳을 피해주세요. (화재의 위험이 있습니다.)</p>	<p>천둥, 번개가 칠 때는 전원플러그를 빼주세요. (화재의 원인이 될 수 있습니다.)</p>	<p>연기가 나거나 이상한 냄새가 날 때는 사용을 중단하세요. 이때는 곧바로 전원을 끄고 플러그를 콘센트에서 뺀 후 서비스센터에 연락해 주세요. (그대로 계속 사용하면 화재, 감전의 원인이 됩니다.)</p>

주의

<p>무거운 물건을 올리지 마세요. (넘어지거나 떨어져서 상해의 원인이 됩니다.)</p>	<p>제품상임구에 어린아이가 손을 넣지 않도록 주의하세요. 손을 넣으면 손이 끼이거나 상처를 입을 수 있습니다.</p>	<p>평평하고 안정된 장소에 설치하세요. ● 제품이 넘어지거나 떨어질 경우 상해의 원인이 됩니다.</p>
<p>온도가 너무 높은 곳(40℃이상)이나 낮은 곳(5℃이하), 습기가 많은 곳에 설치하지 마세요. (화재 감전의 원인이 됩니다.)</p>	<p>바람이 잘 통하는 곳에 설치하세요. ● 뒷면은 10cm이상, 옆면은 5cm이상 간격을 주세요.</p>	<p>물건을 떨어뜨리거나 충격을 주지 마세요. 진동이 심한 곳이나 자석 종류가 있는 곳으로 부터 멀리해 주세요. (고장의 원인이 됩니다.)</p>
<p>디스크 재생중 제품을 들고 옮기지 마세요. (고장의 원인이 됩니다.)</p>	<p>리모컨등에 사용하고 있는 건전지를 교환하였을 경우, 어린이가 먹지 않도록 어린이의 손에 닿지 않는 장소에 보관하세요. (만일 어린이가 먹은 경우에는 즉시 의사와 상담하세요.)</p>	<p>버튼 두개를 동시에 누르거나 함부로 분해하지 마세요.</p>

이슬맺힘 현상이란
● DVD롬본은 사용환경이 갑자기 바뀌면 내부에 습기가 발생하기 쉽습니다. DVD롬본 내부에 습기로 인한 '이슬맺힘 현상' 이 발생하면 2~3시간 동안 작동이 정지되거나 경우에 따라서는 회전하는 헤드드럼 주위에 테이프가 안겨 버릴 수 있습니다.

이슬맺힘 현상을 없애려면
● 전원을 연결한 후 2시간 이상 건조한 곳에 두어 내부의 습기를 제거하세요.

이슬맺힘 현상이 발생하는 경우
- 더운 여름날 냉방이 잘된 실내나
- 차안에서 더운 실외로 이동하는 경우
- 겨울날 추운 실외에서 따뜻한 실내로 이동하는 경우

준비편

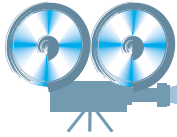

찾아보기

본 사용설명서는 여섯개의 장으로 구분되어 있습니다.
각 장마다 표시된 인덱스를 이용하여 더욱 쉽고 빠르게 사용설명서를 찾아보세요.

준비편

1장 준비편

안전을 위한 주의사항	1
디스크에 대한 정보	5
디스크 기록 방식	6
디스크 손질 및 보관방법	8
각 부분의 이름	9
리모컨 버튼의 이름	12
리모컨으로 TV 동작하기	14

2장 연결편

TV 연결방법	15
● 동축선으로 연결할 경우	15
● 영상 및 음성출력으로 연결할 경우	16
● S-영상출력으로 연결할 경우	17
● 컴포넌트출력으로 연결할 경우	18
오디오 연결방법	19
앰프를 구입한 경우의 연결방법	20
● 디지털 오디오 출력으로 연결할 경우	21
위성방송 수신시 연결 및 녹화하기	22
다툼 외부기기 연결방법	23

3장 비디오 사용편

비디오 사용전에	24
비디오 재생하기	24
비디오 설정하기	25
현재 시라 설정하기	26
TV채널 기억시키기	27
TV방송 녹화하기	29
TV방송 녹화하면서 다른 방송 시청하기	30
예약 녹화하기	31
즉시 예약 녹화하기	33
디스크 복사하기	34
비디오 테이프 반복 재생하기	35
빠르게/느리게 재생하기	36
구간반복재생하기	37
카운터/남은시간 확인하기	38
책갈피 신호 기록하기/탐색하기	39
캡션기능	40
0:00:00으로 이동하기	41
자막가림	42
하이피어 스테레오로 재생/녹화하기	43
음성다중으로 재생/녹화하기	44

4장 DVD 사용편

DVD 사용전에	45
디스크 재생하기	46
DVD 설정하기	47
언어를 설정하려면	48
시청등급을 설정하려면	49
오디오항목을 설정하려면	51
DVD화면 설정을하려면	53
디스크 메뉴	55
DVD VCD2.0 / DVD VCD	
재생중 음성언어 선택하기 DVD	56
정보표시 확인하기 DVD VCD	57
원하는 장면 직접 찾기 DVD VCD / 다시보기 DVD	58
화면/곡 빨리 찾기 DVD VCD	59
느린 재생/구분동작 재생하기 DVD VCD	60
반복 재생하기	61
느린 반복 재생하기	62
화면 비율 선택 맞추기 DVD	63
화면을 확대/각도 바꿔 보기 DVD VCD	65
원하는 순서로 프로그램하기 CD	66
MP3/WMA 디스크 재생하기 MP3 WMA	67
사진 CD 재생하기	68
원하는 장면 기억시키기 DVD VCD	69

- DVD : DVD 디스크에서만 동작
- VCD : VCD 디스크에서만 동작
- CD : CD 디스크에서만 동작
- WMA : 파일 확장자가 .wma..WMA 디스크에서만 동작
- MP3 : 파일 확장자가 .mp3..MP3 디스크에서만 동작
- JPEG : 파일 확장자가 .jpg..JPG 디스크에서만 동작

5장 학습기능편

리모컨 버튼의 이름	70
자막 2개를 동시에 보기	71
어두운 화면 밝게 보기/문장해설보기	72
이전 화면 반복 재생하기	73
지정된 구간 반복 재생하기	74
원어시청하기	75

6장 기타편

제품이 이상할때(비디오부분)	76
제품이 이상할때(DVD부분)	78
용어 알아보기	83
제품규격	84
제품보증서	

본 제품은 전원플러그만 꽂으면 자동으로 전압이 전환됩니다.

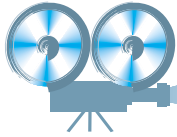

디스크에 대한 정보



DVD(Digital Versatile Disc)는 135분의 영상과 최대 8개 국어의 음성, 최대 32개 국어의 자막을 수록할 수 있는 디스크입니다. MPEG-2 방식의 영상 압축, 멀티 디지털 입체 서라운드 기능이 있어 영화판의 생생한 영상과 깨끗한 음질을 가정에서 즐길 수 있습니다.



DVD 플레이어와 디스크에는 국가별로 재생 가능한 지역번호가 있으며, 이 번호가 일치해야 사용할 수 있습니다. 우리나라의 경우 지역번호가 3이므로 옆과 같은 표시가 있는 디스크나 재생가능 지역번호가 없는 디스크만 사용해 주세요. (재생 가능 지역번호가 있는 경우 재생 가능 지역번호 3이 표시되지 않은 디스크는 재생할 수 없습니다.)



재생가능한 디스크

디스크 종류	디스크 표시	내용	디스크 크기	최장 재생시간
DVD-VIDEO		음성+영상	12cm	약 4시간 (단면 디스크) 약 8시간 (양면 디스크)
			8cm	약 80분 (단면 디스크) 약 160분 (양면 디스크)
VIDEO-CD		음성+영상	12cm	74분
			8cm	20분
CD		음성	12cm	74분
			8cm	20분



돌비 디지털



DTS디스크



디지털 오디오 디스크



스테레오 디스크



방송방식
한국, 일본, 미국
캐나다 등에서 사용
되는 방식입니다.



MP3 디스크

이런 디스크는 사용하지 마세요!

- LD, CD-G, CD-I, CD-ROM, DVD-RAM, DVD-ROM 등은 사용할 수 없습니다.
[참고] 콤팩트 재생가능한 디스크(CD/CD-R/CD-RW/VCD/MP3/DVD/DVD-RW/DVD+RW)에서 DVD-RW의 경우 RECODING 방식이 2가지가 있는데 VIDEO MODE 와 VR MODE에서 VIDEO MODE 로 기록된 DVD-RW만 재생이 가능합니다.
- 상업용 디스크나 사용자 거주지역 밖에서 구입한 DVD 디스크는 본 제품으로 재생되지 않을 수 있습니다. 이런 디스크를 재생할 경우 TV 화면에 "이 디스크를 재생할 수 없습니다." "이 디스크의 지역번호를 확인하십시오."가 표시됩니다.

복사방지

- 다수의 DVD디스크는 복사 방지를 위해 암호화되어 있습니다.
- 본 제품은 Macrovision Corporation 및 기타 권한 소유자들의 미국 특허 청구 범위의 방법과 기타 지적재산권에 속하는 방법에 의해 저작권이 보호되어 있습니다. 테크놀러지 사용은 Macrovision Corporation으로부터 승인을 획득해야 합니다. 가정용 이외에 Macrovision Corporation에 의해 승인되지 않는 용도로 사용할 경우 제한된 범위에서 사용해야 합니다. 본 제품을 분해 모방 및 해체하면 안 됩니다.

이 제품은 미국 Dolby음향연구소와 기술제휴로 제작되었으며, 심볼 및 마크는 Dolby 음향연구소의 공식등록 상표입니다.
© Dolby Laboratories Inc.
All rights Reserved.

이 제품은 미국 디지털 씨어터 시스템사와 기술제휴로 제작되었으며, 는 디지털 씨어터 시스템사의 등록 상표입니다.
© 1996 Digital Theater Systems, Inc.
All rights Reserved.

준비편

S-영상 및 컴포넌트 출력

- S-영상과 컴포넌트는 DVD전용단자로서 DVD설정화면의 화면설정에서 DVD 출력선택으로설정된 부분으로만 DVD신호가 출력됩니다. (초기설정은 컴포넌트로 되어있습니다.) 설정이 TV연결상태와 일치하지 않으면 화면이 나오지 않습니다. 이 경우에는 기능선택 버튼을 누른후 DVD설정화면의 화면설정에서 DVD출력상태를 확인하여 TV 연결과 일치시켜주세요. (연결방법은 17~18쪽 참고)
- ※ 영상/음성출력 및 동축선단자로는 S-영상/컴포넌트 설정과 관계없이 항상 신호가 출력됩니다.

디스크 기록 방식

- CD-R
 - CD-R 디스크를 제작하는 매체(CD-Recorder, PC, 디스크 상태)에 따라 CD-R 디스크 재생이 안될 수 있습니다.
 - 650MB(74분) CD-R 디스크를 사용하세요. 700MB(80분)이상 CD-R 디스크는 재생이 안될 수 있으니 가능한한 사용하지 마세요.
 - CD-RW(Rewritable) 디스크는 재생이 안될 수 있으니 가능한한 사용하지 마세요.
 - CD-R 디스크 제작시 쓰기 방식이 "CD 달기"로 제작된 디스크만 완전한 재생이 가능하며, "세션 달고 CD 연 상태"로 제작된 디스크는 완벽하게 재생하지 못 할 수도 있습니다.
- CD-R MP3 디스크
 - ISO 9660 또는 JOLIET 포맷의 MP3 파일로 제작된 CD-R 디스크만 재생 가능합니다.
 - MP3 파일명은 8문자 이상의 파일명은 8문자까지만 표시가 되며, 파일명 중간을 띄우거나 특수문자(. / = +)등은 사용하지 마세요.
 - 제목이 한글로 된 파일은 한글로 표기가 되지 않습니다.
 - 128Kbps 이상의 압축해제 전송율로 기록된 디스크를 사용하세요.
 - 파일 확장자가 .mp3 .MP3 디스크의 경우만 재생 가능합니다.
 - 연속으로 기록된 멀티 세션 디스크의 경우만 재생되며, 중간에 Blank 데이터가 있는 멀티 세션 디스크의 경우는 연속된 세션까지만 재생됩니다.
 - "CD 달기"가 기록이 안된 경우는 초기 재생 시간이 길어지며, 기록된 파일이 전부 재생되지 않을 수 있습니다.
 - 한개의 파일내에 Low Bit Rate부터 High Bit Rate(예:32~320Kbps)까지 Variable Bit Rate(VBR)로 기록되어 있는 파일의 경우 재생중 음이 끊기는 현상이 발생할 수 있습니다.
 - 한개의 CD내에 500개 이상의 곡이 기록될 경우 최대 500개의 곡까지만 재생 가능합니다.
 - 한개의 CD내에 300개 이상의 폴더로 기록될 경우 최대 300개의 폴더까지만 재생 가능합니다.

디스크 기록 방식

● CD-R VCD 디스크

- VCD 포맷 (Ver 1.1, 2.0)으로 제작된 CD-R 디스크만 재생 가능합니다.
- PC용 동영상 파일은 CD-Recording 프로그램서 VCD 포맷으로 레코딩 되어야 재생될 수 있습니다.
- VCD 레코딩과 관련된 문은 CD-RW 제조사에 문의 바랍니다.



- VCD, MP3-CD는 기록방식에 따라 재생되지 않는 경우도 있습니다.
- 위의 내용은 DVD플레이어로 MP3-CD 재생시 음질이 저하될 수 있는 내용입니다.
- CD-R에 MP3 파일로 기록시 참조하세요.

● CD-R WMA 디스크

- 파일 확장자가 .wma, .WMA 디스크의 경우만 재생 가능합니다.
- "CD 달기"가 기록이 안된 경우는 초기 재생시간이 길어지며, 기록된 파일이 전부 재생되지 않을 수도 있습니다.
- ISO 9660 또는 JOLIET 포맷의 WMA 파일로 제작된 CD-R 디스크만 재생 가능합니다.
- WMA 파일명은 8문자 이상인 파일명은 8문자까지만 표시가 되며, 파일명 중간을 띄우거나 특수 문자 (. / = +) 등은 사용하지 마세요.
- 연속으로 기록된 멀티세션 디스크의 경우만 재생되며, 중간에 BLANK 데이터가 있는 멀티세션 디스크이 경우는 연속된 세션까지만 재생됩니다.
- 64Kbps~192Kbps의 압축해제 전송율로 기록된 디스크만 재생 가능합니다.
- 한개의 CD내에 500개 이상의 곡이 기록될 경우 최대 800개의 폴더 까지만 재생 가능합니다.
- 한개의 CD내에 300개 이상의 폴더로 기록될 경우 최대 300개의 폴더 까지만 재생 가능합니다.
- 샘플링 주파수가 44.1KHz, 48KHz로 기록된 디스크를 사용하세요.
- 제목이 한글로 된 파일은 표기가 되지 않습니다.

● CD-R JPEG 디스크

- 파일 확장자가 .jpg, .JPG 디스크의 경우만 재생 가능합니다.
- "CD 달기"가 기록이 안된 경우는 초기 재생시간이 길어지며, 기록된 파일이 전부 재생되지 않을 수도 있습니다.
- ISO 9660 또는 JOLIET 포맷의 JPEG 파일로 제작된 CD-R 디스크만 재생 가능합니다.
- JPEG 파일명은 8문자를 초과하면 안되며, 파일명 중간을 띄우거나 특수문자 (. / = +) 등은 사용하지 마세요.
- 연속으로 기록된 멀티세션 디스크의 경우만 재생되며, 중간에 BLANK 데이터가 있는 멀티세션 디스크이 경우는 연속된 세션까지만 재생됩니다.
- 한개의 CD내에 최대 500개의 이미지를 인식합니다.
- Picture CD 재생의 경우 Kodak Picture 디스크만 재생 가능합니다.
- Kodak Picture 디스크 재생시 Picture 폴더내의 JPEG 포맷의 파일만 재생 가능합니다.
- Kodak Picture 디스크 이외의 업체에서 제작된 Picture 디스크는 재생시간이 오래걸리거나 재생이 안될수 있습니다.

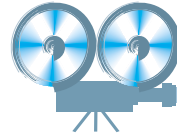

디스크 손질 및 보관방법

- 디스크에 조그마한 흠집이 생겨도 화면에 영향을 줄 수 있으므로 특히 주의하시기 바랍니다.

디스크 취급방법

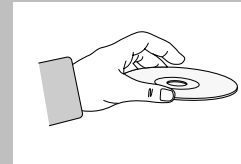

- 디스크를 케이스에서 꺼낼 때 가운데 지지부를 누르면 디스크가 위로 약간 올라와 손쉽게 꺼낼수 있습니다.
- 디스크를 이동시킬 때 디스크 표면에 손을 대지 마시고 그림과 같이 취급하여 사용해 주세요.
- 디스크에 종이나 테이프를 붙이지 마세요.
- 디스크에 웜이 발생됩니다.
- 디스크 취급시 손지문이나 얼룩이 묻지 않도록 하셔야 합니다.
- 사용전에 확인 및 세척 후 사용하십시오.



- 디스크에 먼지나 이물질이 묻지 않도록 하세요.
- 깨지거나 흠집이 많은 디스크는 사용하지 마세요.

주의

디스크 보관방법

햇빛이 직접 비치지 않는 곳

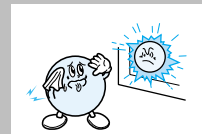

통풍이 잘 되는 곳

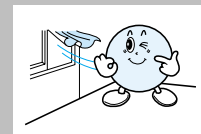

케이스에 넣어 수직으로
평평하게 보관할 수 있는 곳

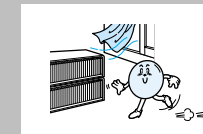

- 제품을 공기가 찬 장소에서 갑자기 따뜻한 장소로 이동하면 동작부나 렌즈에 이슬이 생겨 재생이 안될 수 있습니다. 이때는 전원을 켜 놓고 1~2시간 이상 지난 후 디스크를 넣고 사용하세요.

디스크 세척방법



디스크에 손때 등 더러운 이물질이 묻었을 때는 부드러운 천에 중성세제를 묽게 탄 물에 적셔 가볍게 닦은후 미른천으로 다시 닦아주세요.

- 닦을 때는 안에서 바깥쪽으로 닦으세요.



- 신나, 벤젠, 상인용세제, 알콜, LP용 정전기방지 스프레이 같은 약품을 일체 사용하지 마세요. 디스크가 손상을 입을수 있습니다.

준비편

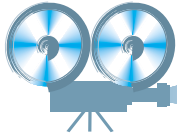

각 부분의 이름

준비편

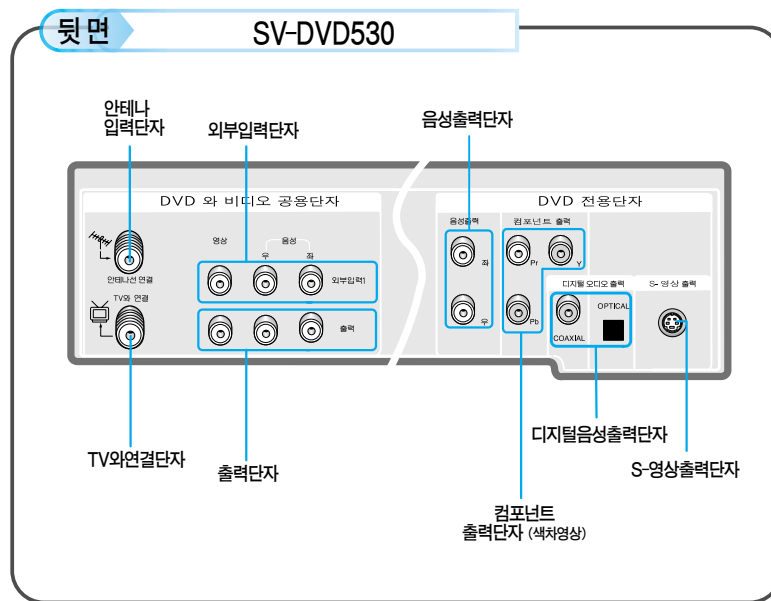
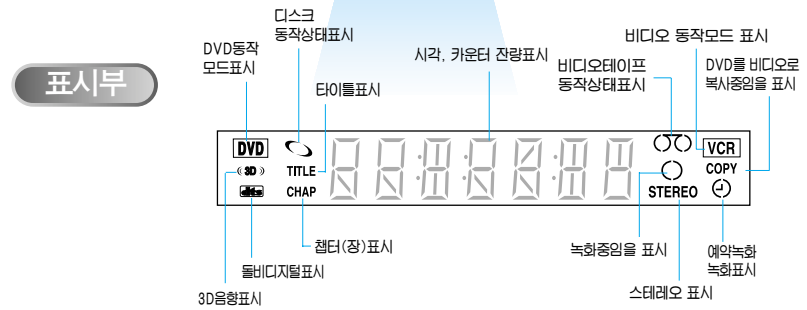
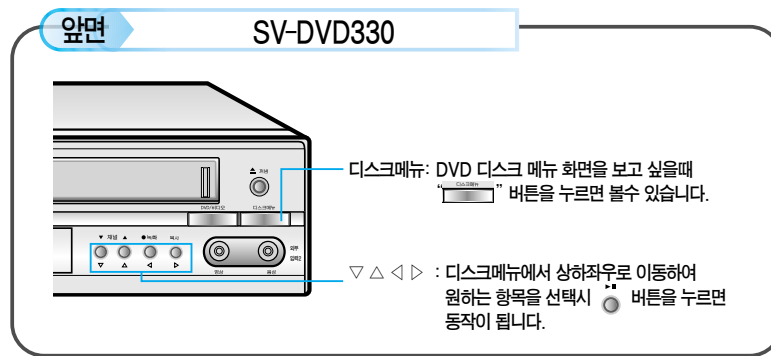
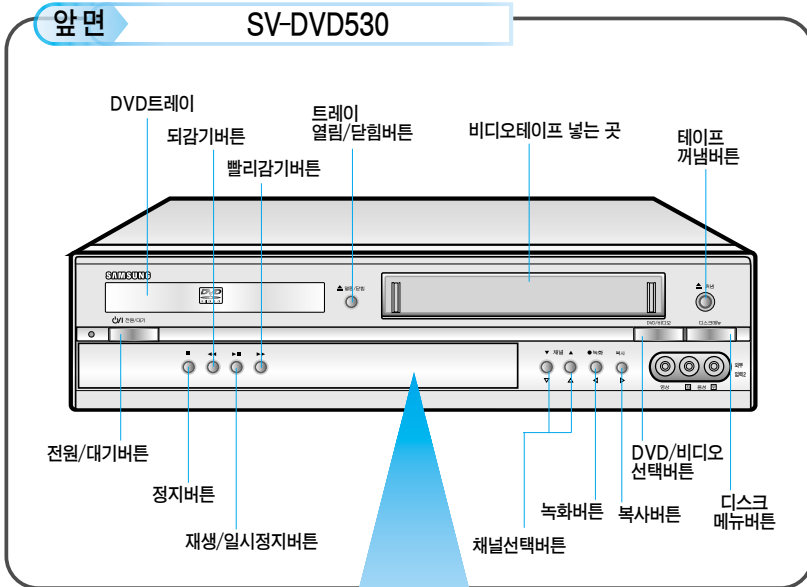

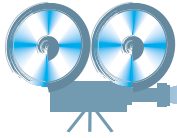

각 부분의 이름

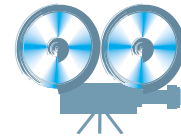
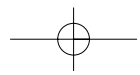
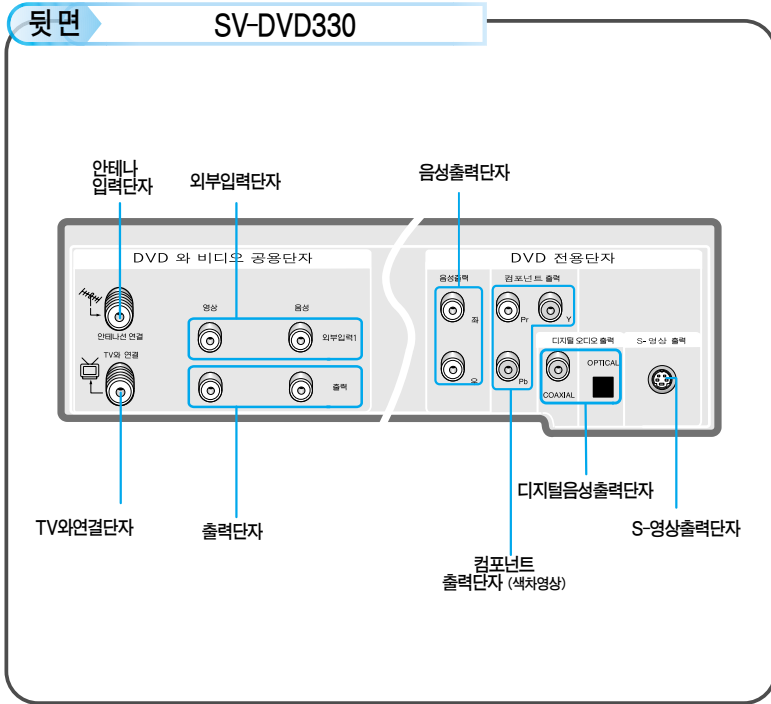

리모컨 버튼의 이름

제품선택 버튼이란?
사용하고자 하는 제품은 동작시키기 위해서 항상 먼저 눌러줘야 하는 버튼입니다.

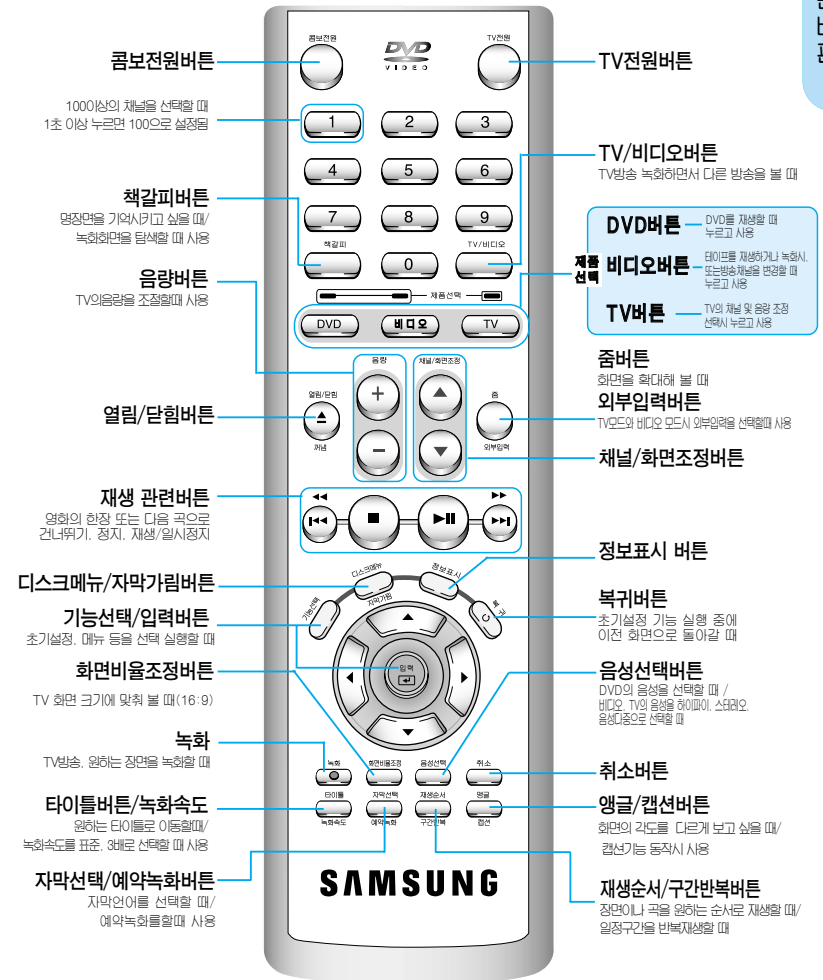

준비편

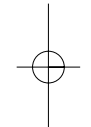

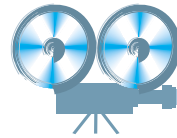

리모컨으로 TV 동작하기

준비편

리모컨에 건전지 넣기

- 1 덮개를 아래로 밀어주세요.
- 2 건전지의 ⊕, ⊖극을 확인하여 바르게 넣으세요.
● AAA Size 1.5V 건전지를 사용하세요.
- 3 덮개를 밀어 닫으세요.

리모컨의 수신 각도

리모컨은 비디오 표시부에서 7~10m 이내 좌우 30° 안에서 사용할 수 있습니다.

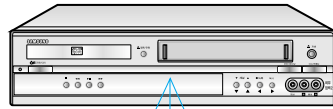

부속품

- 학습용 리모컨
- 일반 리모컨
- 영상/음성연결선
- TV연결선(동축선) & 건전지(AAA)×4
- 사용설명서 (보증서 재봉)
- DVD 디스크

* 위의 부속품 이외에 별도로 구입하려면 삼성전지 대리점이나 서비스센터에 문의하세요.
* 사용하신 건전지는 어린이가 닿지 않는 장소에 보관 및 분리수거함에 버리세요.

- 1 TV 전원을 켜세요.
- 2 리모컨을 TV로 향하게 하세요.
- 3 TV 버튼을 누르고 있는 상태에서 TV 제조회사에 해당되는 코드번호를 한번씩 누르세요.

코드번호	제조회사명	코드번호	제조회사명
01	삼성1	15	대우6
02	삼성2	16	대우7
03	LG2, 삼성, 대우1	17	대우8
04	LG1, 대우2	18	대우9
05	LG3	19	SONY
06	아남1	20	아남7
07	아남2	21	LG4
08	아남3	22	대우10
09	아남4	23	대우11
10	아남5	24	대우12
11	아남6	25	대우13
12	대우3	26	대우14
13	대우4	27	아남8
14	대우5	28	아남9
		29	파라디스1

예) LG의 경우 TV 버튼을 누르고 있는 상태에서 TV 버튼을 누르세요.
● 리모컨의 TV코드를 상행로 설정 후 동작이 잘안 될 경우 삼성2로 변경하여 주세요.

- 4 TV의 전원이 꺼지거나 켜지면 설정이 완료된 상태입니다.

● 리모컨의 파란색 버튼으로 아래 기능들을 동작시킬 수 있습니다.

버튼	기능
전원	TV의 전원을 켜거나 끕니다.
외부입력	TV의 외부입력을 선택합니다. 일부 TV는 채널(▲, ▼), 음량(+, -) 버튼과 같이 사용하여 TV의 외부입력을 선택할 수 있습니다.
음량(+, -)	TV의 음량을 조절합니다.
채널(▲, ▼)	TV의 채널을 선택합니다.

* 리모컨은 다른회사 TV중 일부 모델에만 적용되며, 일부 기능은 동작이 안될 수도 있습니다.
* 음량버튼은 TV 전용입니다.



- 건전지를 교체한 후에는 TV 제조 회사의 코드번호를 다시 설정해야 합니다.
- TV에 따라 2번을 눌러야 전원이 켜지는 제품도 있습니다.

TV 연결방법

방법1 동축선으로 연결할 경우

- 1 안테나선(동축선)을 DVD-비디오 뒷면의 "안테나선 연결" 단자에 연결하세요.
- 2 DVD-비디오 뒷면의 "TV와 연결" 단자와 TV의 "안테나선 연결" 단자를 연결하세요.
- 3 기능선택화면의 비디오설정에서 비디오 전용채널 선택을 3 또는 4로 맞추세요.

SV-DVD330 모델은 11쪽 뒷면 그림을 참조 하셔서 연결하세요.

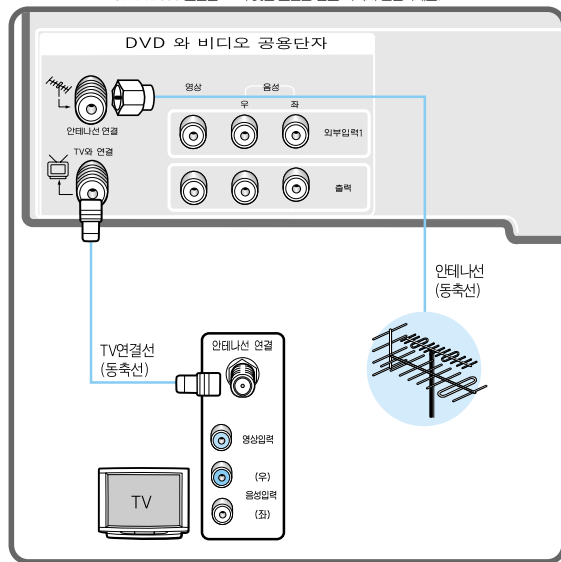

TV방송 보기

- 1 제품선택버튼에서 비디오를 누르세요.
- 2 버튼을 누르세요.
- 3 또는 을 눌러 방송채널을 선택하세요.

참조

- 처음 구입시 비디오 전용 채널 선택은 3에 맞춰져 있습니다.
- 비디오나 DVD를 볼 때 비디오 전용채널 선택을 3에 맞춘 경우 TV 채널을 3에 맞추고, 비디오 전용채널 선택을 4에 맞춘 경우 TV 채널을 4에 맞추세요.

안테나선이란?

- 아파트 벽면에 들어오는 선
- 공청 안테나선
- 유선 안테나선
- 케이블 방송수신기의 출력선

방법2 영상 및 음성출력으로 연결할 경우

- 1 DVD와 비디오 공용단자의 음성출력(좌/우)과 영상출력(영상)을 각각 TV와 연결하세요.
- 2 TV 리모컨의 TV/외부입력버튼을 눌러 TV를 "비디오" 또는 "비디오 2"로 선택하세요.

SV-DVD330 모델은 11쪽 뒷면 그림을 참조 하셔서 연결하세요.

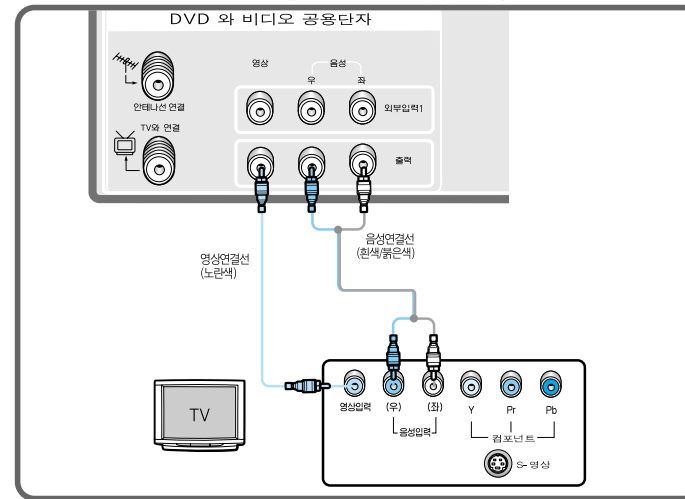

영상형태 알아두기

- 영상(일반) : 흑백과 컬러신호가 혼합된 일반 형태의 영상입니다.
 - S-영상 : 흑백(Y)과 컬러(C)신호를 분리 출력하여 일반 영상 보다 선명한 영상을 볼 수 있습니다.
 - 컴포넌트 영상 : 흑백(Y), 파랑(Pb), 빨강(Pr)신호로 분리 출력하여 가장 선명하고 깨끗한 화질을 볼 수 있습니다.
- * S-영상이나 컴포넌트 영상은 DVD 재생 화면만 볼 수 있습니다. TV 방송이나 비디오테이프를 보려면 동축선 또는 영상(일반)출력으로 연결하세요.

본문

TV 연결방법

방법3 S-영상출력으로 연결할 경우

* S-영상연결로는 DVD재생 화면만 볼 수 있습니다.

- ※ TV에 S-영상단자가 있는 경우 연결하세요.
- ※ S영상연결선은 가까운 삼성전자 대리점이나 서비스센터에 문의하여 별도로 구입하세요.
- ※ DVD 설정의 화면설정에서 DVD출력 선택을 S-영상으로 설정하세요. (53~54쪽 참조)

- 1 기능선택 버튼을 눌러 DVD설정 화면의 "화면설정"에서 DVD 출력 선택을 S-영상으로 선택해 주세요.
- 2 DVD전용단자의 음성출력 (좌/우)과 S-영상을 각각 TV와 연결하세요.
- 3 TV 리모컨의 TV/외부입력버튼을 눌러 TV를 "S-영상"으로 선택하세요.

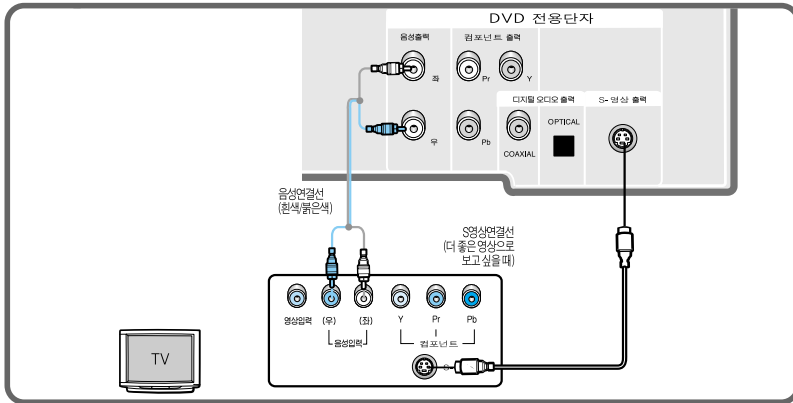

- 음성출력(좌/우)을 TV에 연결하지 않으면 소리가 나오지 않습니다. 반드시 음성출력(좌/우)을 연결하세요.
- TV 방송이나 비디오테이프를 보려면 동축선과 TV가 연결되어 있는 경우 TV 채널을 3 또는 4로 맞추거나 비디오(외부) 모두로 설정하세요.
- 설정이 TV연결상태와 일치하지 않으면 화면이 나오지 않습니다. 이 경우에는 위 1, 2, 3 항목을 다시 한번 확인해 주세요.

방법4 컴포넌트출력으로 연결할 경우

* 컴포넌트 연결로는 DVD재생화면만 볼 수 있습니다.

- ※ TV에 컴포넌트 또는 DVD영상입력단자가 있는 경우 연결하세요.
- ※ 컴포넌트출력연결선(영상/음성연결선)은 가까운 삼성전자 대리점이나 서비스센터에 문의하여 별도로 구입하세요.
- ※ DVD 설정의 화면설정에서 DVD 출력 선택을 컴포넌트로 선택하세요. (63~64쪽 참조)

- 1 기능선택 버튼을 눌러 DVD설정 화면의 "화면설정"에서 DVD 출력 선택을 "컴포넌트"로 선택하세요.
- 2 DVD전용단자의 음성출력(좌/우)과 컴포넌트출력 (Y, Pb, Pr)을 각각 TV와 연결하세요.
- 3 TV 리모컨의 TV/외부입력버튼을 눌러 TV를 "컴포넌트" 또는 "DVD"로 선택하세요.

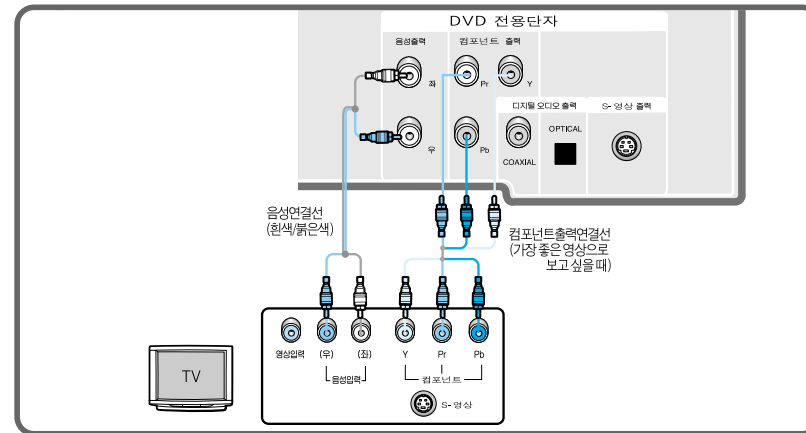

TV에 따라 컴포넌트 입력이 DVD입력으로 표시된 것도 있습니다.



- 컴포넌트출력단자를 TV와 연결시 Y, Pb, Pr 선이 서로 바뀌지 않도록 주의하세요. 서로 바꾸면 화면이 붉거나 푸르게 나타납니다.
- 음성출력(좌/우)을 TV에 연결하지 않으면 소리가 나오지 않습니다. 반드시 음성출력(좌/우)을 연결하세요.
- TV 방송이나 비디오테이프를 보려면 동축선 또는 영상(일반)출력으로 연결하고, TV 채널을 3 또는 4에 맞추거나 비디오(외부) 모두로 설정하세요.
- 설정이 TV 연결상태와 일치하지 않으면 화면이 나오지 않습니다. 이 경우에는 위 1, 2, 3 항목을 다시 한번 확인해 주세요.

제품서

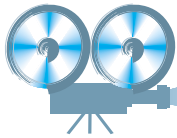

오디오 연결방법

오디오로 음성을 들을 경우

※영상은 TV로 보고 음성은 오디오로 들을 경우 아래와 같이 연결하세요.

- 1 영상신호는 16~18쪽을 참고하여 TV와 연결하세요.
- 2 DVD와 비디오 공용단자의 음성출력(좌/우)과 오디오의 음성입력(좌/우)을 연결하세요.

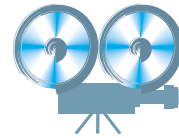
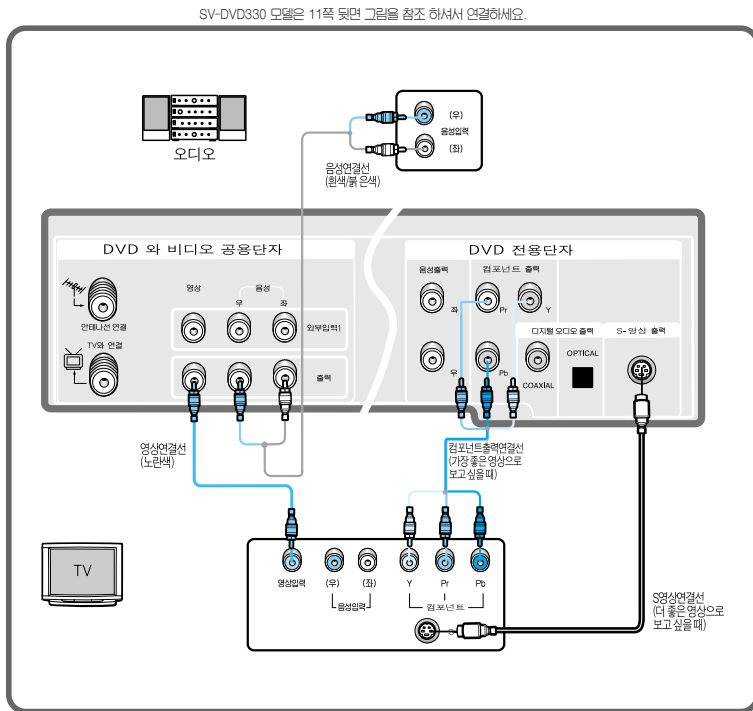

앰프를 구입한 경우의 연결방법

TV + DVD 비디오 + 앰프 + 스피커 를 모두 연결하면 아래와 같습니다.

SV-DVD330 모델은 11쪽 뒷면 그림을 참조 하셔서 연결하세요.

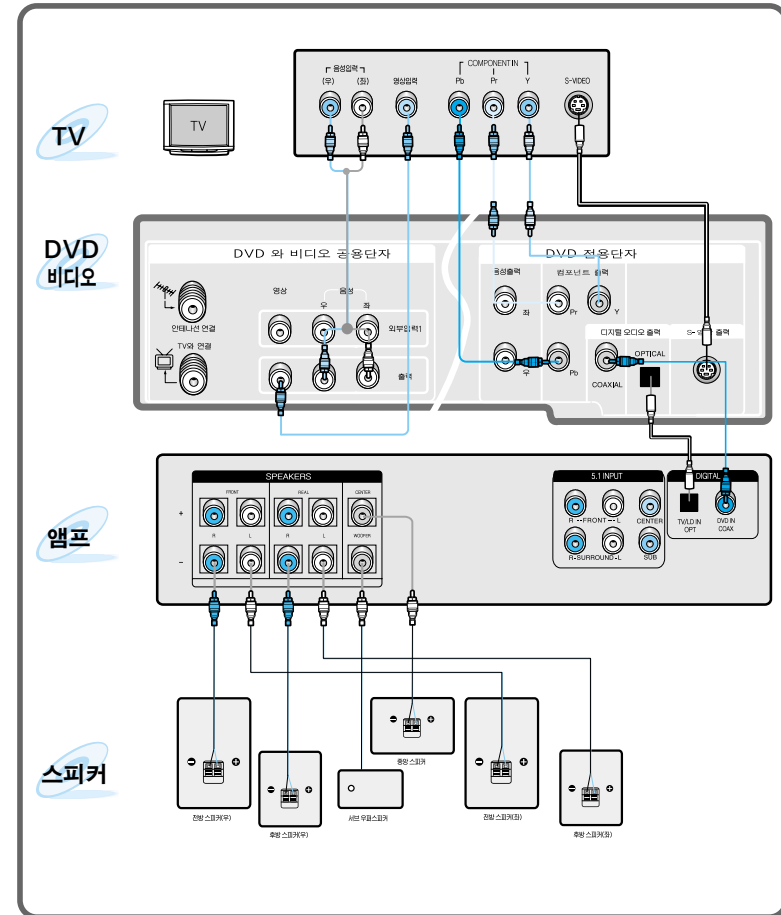

테레피오

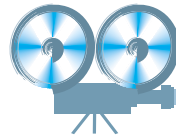

위성방송 수신시 연결 및 녹화하기

- TV를 켜고 채널3 또는 채널4로 맞추세요.
- 연결용선(동축선)이 연결되어 있는지 확인하세요.
- PPV의 채널(101~110채널)은 녹화방지기능(메크로버전)이 들어있어 녹화할 수 없습니다.

디지털 오디오 출력 연결 방법

- ※ 광출력 단자가 있는 앰프의 경우 디지털 출력만 연결하면 됩니다.
- ※ Optical단자와 Coaxial단자 중 하나만 연결하여도 사용할 수 있습니다.
- ※ 디지털 오디오 출력만 연결하여도 앰프를 통해 5.1채널의 다양한 음성을 즐길 수 있습니다.

DVD전용단자의 Optical/Coaxial출력단자와 앰프의 Optical/Coaxial입력단자를 연결하세요.

※ 자세한 연결방법은 앰프 사용 설명서를 참조하세요

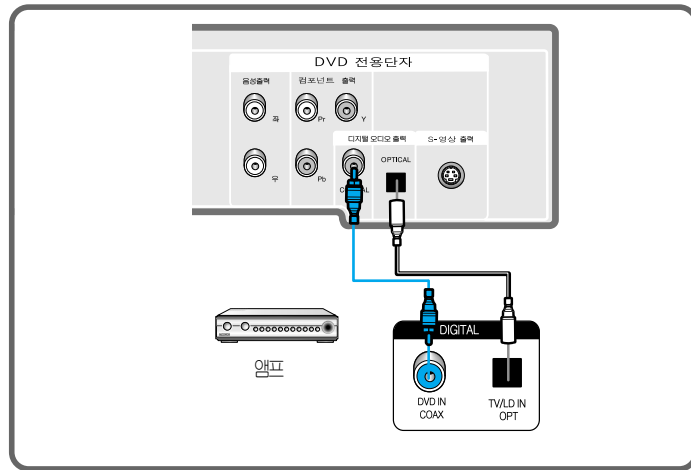

오디오 관련 항목 설정 51~52쪽 참조

돌비 디지털 앰프와 연결하여 시청하려면

※ 연결이 끝나면 DVD-비디오를 다음과 같이 설정하세요.

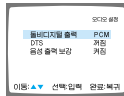

- 1 DVD-비디오의 전원을 켜 주세요.
- 2 기능선택 버튼을 누르세요.
- 3 √ 표시를 움직여 DVD를 선택한후 입력버튼을 누르세요.
- 4 초기설정 화면에서 **오디오 설정**을 선택하세요.
· 오디오 설정 화면으로 바뀝니다.
- 5 오디오 설정 화면에서 다음과 같이 선택하세요.
· 돌비 디지털 출력 : PCM을 **비트 스트림**으로 선택하세요
· DTS : 개질을 **켜짐**으로 선택하세요.

위성 수신기 비디오에 연결 방법

SV-DVD330 모델은 11쪽 뒷면 그림을 참조 하셔서 연결하세요.

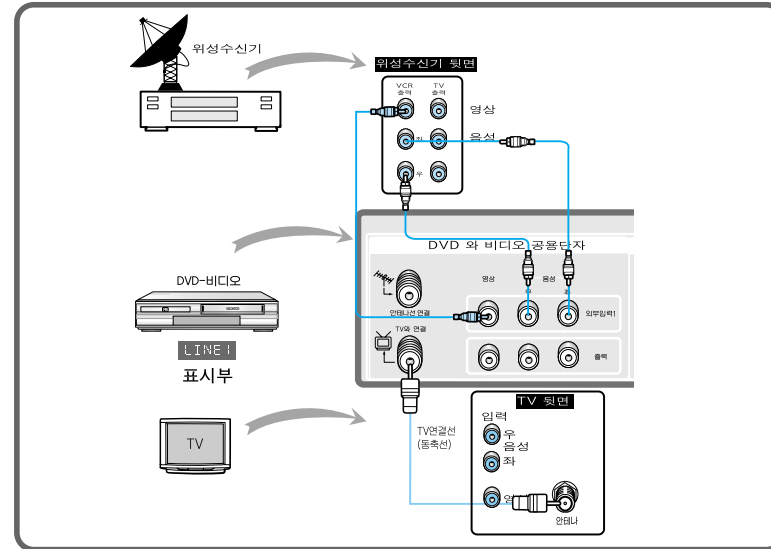

테레피아

위성방송을 녹화해 보세요.

- 1 DVD-비디오의 전원을 켜주세요.
- 2 TV 전원을 켜 후 TV 채널을 3 또는 4로 선택하세요.
- 3 DVD-비디오 리모컨의 외부입력버튼을 눌러 "LINE1" 모드를 선택하세요.
TV에는 "외부1"로 표시됩니다.
- 4 위성방송 수신기로 원하는 채널을 선택하세요.
- 5 본 제품(DVD-비디오)의 녹화버튼을 눌러 녹화를 시작하세요.