

SAMSUNG

DVD PLAYER DVD SPELER

DVD-E337K

DVD-E437K

DVD-E537K

SAMSUNG

ELECTRONICS



AK68-00153F

ENG

NL

Precautions

1. Setting up

Ensure that the mains supply in your house complies with that indicated on the identification sticker located at the back of your play. Install your player horizontally, on a suitable base (furniture), with enough space around it for ventilation (7~10cm). Make sure the ventilation slots are not covered. Do not stack other, or heavy devices on top of the player. Do not place the player on amplifiers or other equipment which may become hot. Before moving the player ensure the disc tray is empty. This player is designed for continuous use.

Switching off the DVD player to the stand-by mode does not disconnect the electricity supply. In order to separate the player completely from the mains, it has to be disconnected by unplugging the main plug, especially when left unused for a long period of time.

2. For your safety

Never open the player or any of its components. It can be dangerous for you or certain fragile components. You could receive an electric shock or touch the laser beam. Do not place your eyes close to the opening of the disc tray or any other opening to look inside the player.

3. Caution

Protect the player from moisture (dripping or splashing and objects filled with liquids), and excess heat (e.g. fireplace) or equipment creating strong magnetic or electric fields (i.e. speakers...). Disconnect the power cable from the mains electricity supply if the player malfunctions.

Your player is not intended for industrial use but for domestic purposes only. Use of this product is for personal use only. If your player or disc has been stored in a cold atmosphere for example during transportation in the winter, wait for approximately 2 hours until they have reached room temperature, before use.

4. Disc

Be careful handle your discs with care. Hold a disc with finger on the border or hole. Always place disc with the label facing upward (in case of a single side disc). Always use a soft cloth to clean disc if necessary, wipe from the centre to the border. Always put disc back into their cases after playing and store in vertical position. Always place the disc properly into the tray using the proper guide area. Never use record cleaning sprays, benzine, static electricity liquids or any other solvent, if the disc surface is dirty. Wipe gently with a soft damp (water only) cloth, never wipe the disc in a circular motion, since circular scratches are likely to occur and could cause noise during playback.

5. Environmental info

Batteries: The battery used in this product contains chemicals that are harmful to the environment. Do not dispose of batteries in the general domestic waste. It is recommended that the replacement of the battery should be done by a technician.

Disposal of old equipment and packaging: Old equipment and packaging should not be disposed of as domestic waste, but in accordance with the applicable regulations.

6. Maintenance of Cabinet

For safety reasons, be sure to disconnect the AC power cord from the AC outlet.

- Do not use benzene, thinner, or other solvents for cleaning.
- Wipe the cabinet with a soft cloth.

Precautions

1

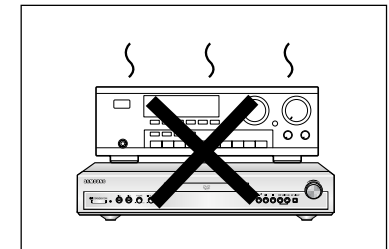
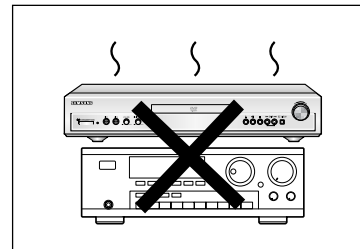
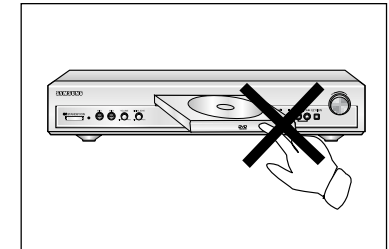
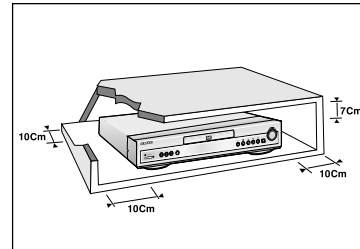

2

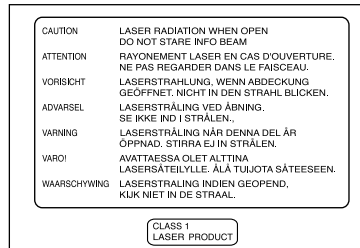

3

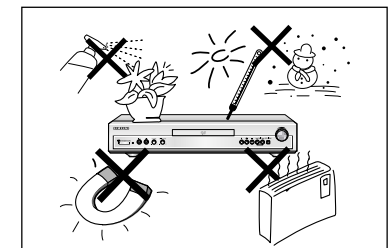

4

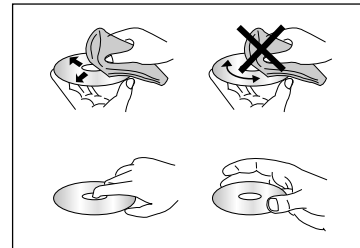

5

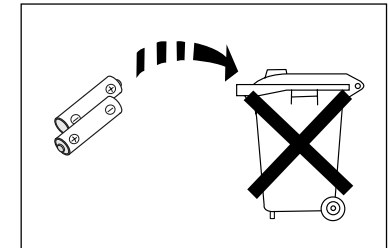

Before you start

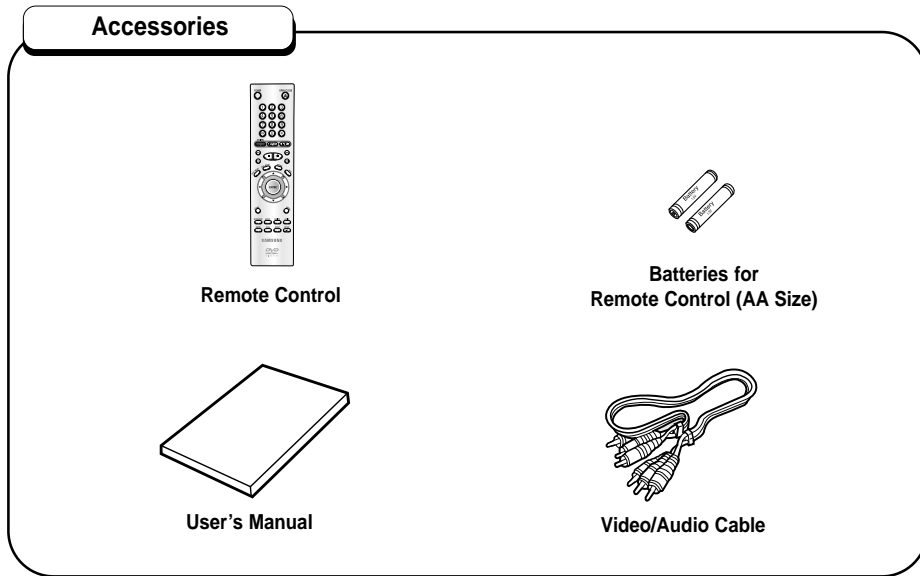

Install Batteries in the Remote

- 1 Open the battery cover on the back of the remote.
- 2 Insert two AA batteries. Make sure that the polarities (+ and -) are aligned correctly.
- 3 Replace the battery cover.

If remote doesn't operate properly:

- Check the polarity + - of the batteries (Dry-Cell)
- Check if the batteries are drained.
- Check if remote sensor is blocked by obstacles.
- Check if there is any fluorescent lighting nearby.

Table of contents

Setup	
General Features	6
Disc Type and Characteristics	7
Description-Front Panel	8
Display Indicators	10
Description-Rear Panel	11
Tour of the Remote Control	14
Connections	
Choosing a Connection	18
Basic Functions	
Playing a Disc	20
Using the Search & Skip Functions	22
Using the Display Function	23
Using the Disc and Title Menu	24
Using the Function Menu	25
Repeat Play	26
Advanced Functions	
Adjusting the Aspect Ratio (EZ View)	27
Slow Repeat play	29
Selecting the Audio Language	30
Selecting the Subtitle Language	31
Changing the Camera Angle	32
Using the Instant Replay/Skip Function	33
Using the Bookmark Function	34
Using the Zoom & 3D Sound Functions	35
MP3/WMA Play	36
Program Play & Random Play	38
Picture CD Playback	39
Karaoke Functions	
Beginning Karaoke Functions	41
Reserving a Song	42
Vocal Function	43
Changing Setup menu	
Using the Setup Menu	44
Setting Up the Language Features	45
Setting Up the Audio Options	47
Surround Sound Speaker Setup	48
Setting Up the Display Options	49
Setting Up the Parental Control	51
Controlling a TV with the remote	52
Reference	
Troubleshooting	53
Specifications	54

General Features

Excellent Sound

Dolby Digital, a technology developed by Dolby Laboratories provides crystal clear sound reproduction.

Screen

Video with MPEG-2 compression technology. Both regular and widescreen(16:9) pictures can be viewed.

Slow Motion

An important scene can be viewed in slow motion.

Programmed Play

You can program tracks to play in desired order. (CD, WMA, MP3)

Parental Control

The parental control allows users to set the level necessary to prohibit children from viewing harmful movies such as those with violence, adult subject matter, etc.

Various On-Screen Menu Functions

You can select various languages (Audio/Subtitle) and screen angles while enjoying movies.

EZ VIEW

Easy View can convert Letter Box images to full screen viewing on your conventional TV.

Digital Photo Viewer (JPEG)

You can view the Digital Photos on your TV.

Repeat

You can repeat a song or movie simply by pressing the REPEAT button.

MP3/WMA

This unit can play discs created from MP3/WMA files.

Instant Replay

This function is used to replay the previous 10 seconds of the movie from the current position.

Instant Skip

This function skips playback ahead 10 seconds.

NOTE

* Discs which cannot be played with this player.

- DVD-ROM
- DVD-RAM
- CD-ROM
- CDV
- CDI
- HD layer of super Audio CD
- CDGs play audio only, not graphics.

* Ability to play back may depend on recording conditions.



- DVD-R, +R
- CD-RW
- DVD+RW, -RW

COPY PROTECTION

- Many DVD discs are encoded with copy protection. Because of this, you should only connect your DVD player directly to your TV, not to a VCR. Connecting to a VCR results in a distorted picture from copy-protected DVD discs.
- This product incorporates copyright protection technology that is protected by methods claims of certain U.S. patents and other intellectual property rights owned by Macrovision Corporation and other rights owners. Use of this copyright protection technology must be authorized by Macrovision Corporation, and is intended for home and other limited viewing uses only unless otherwise authorized by Macrovision Corporation. Reverse engineering or disassembly is prohibited.

Disc Type and Characteristics

This DVD player is capable of playing the following types of discs with the corresponding logos:

Disc Types (Logos)	Recording Types	Disc Size	Max. Playing Time	Characteristics
DVD 	Audio + Video	12 Cm	Single-sided 240 min. Double-sided 480 min.	<ul style="list-style-type: none"> • DVD contains excellent sound and video due to Dolby Digital and MPEG-2 system. • Various screen and audio functions can be easily selected through the on-screen menu.
		8 Cm	Single-sided 80 min. Double-sided 160 min.	
VIDEO-CD 	Audio + Video	12 Cm	74 min.	<ul style="list-style-type: none"> • Video with CD sound, VHS quality & MPEG-1 compression technology.
		8 Cm	20 min.	
AUDIO-CD 	Audio	12 Cm	74 min.	<ul style="list-style-type: none"> • CD is recorded as a Digital Signal with better audio quality, less distortion and less deterioration of audio quality over time.
		8 Cm	20 min.	

Disc Markings

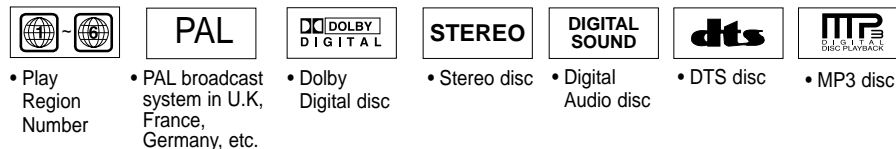

Play Region Number

Both the DVD player and the discs are coded by region. These regional codes must match in order for the disc to play. If the codes do not match, the disc will not play.

The Region Number for this player is described on the rear panel of the player.

Description-Front Panel

DVD-E337K

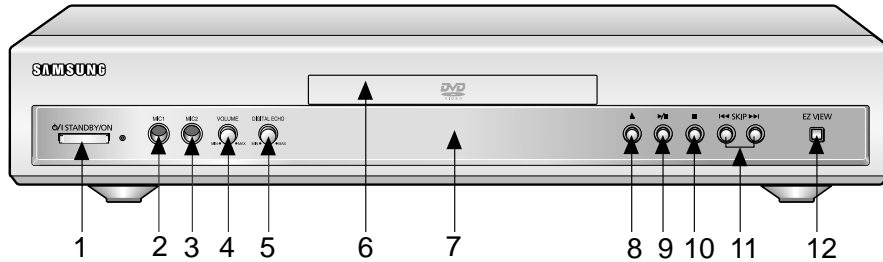

DVD-E437K/DVD-E537K

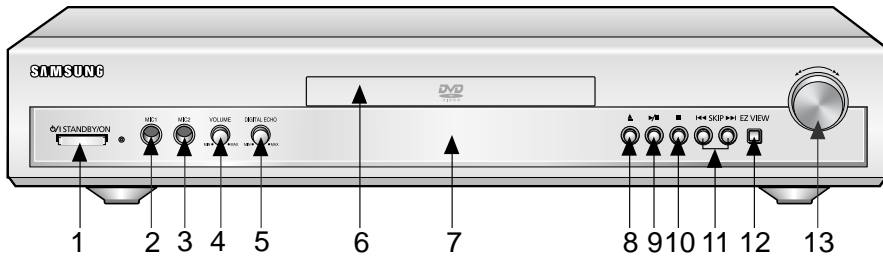

Description-Front Panel

Front Panel Controls

- 1. STANDBY/ON**
 - When the unit is first plugged in, the indicator lights. When STANDBY/ON is pressed on again, the light goes out and the player is turned on.
- 2. MIC 1**
 - Connect microphone 1 for Karaoke functions.
- 3. MIC 2**
 - Connect microphone 2 for Karaoke functions.
- 4. VOLUME**
 - Use to adjust microphone volume level.
- 5. DIGITAL ECHO**
 - Use to adjust echo delay.
- 6. DISC TRAY**
 - Load the disc here.
- 7. DISPLAY**
 - Operation indicators are displayed here.
- 8. OPEN/CLOSE**
 - Press to open and close the disc tray.
- 9. PLAY/PAUSE (▶/⏸)**
 - Begin or pause disc play.
- 10. STOP (■)**
 - Stops disc play.
- 11. SKIP (⏮ / ⏭)**
 - Use to skip a scene or music.
- 12. EZ VIEW**
 - Easy View can convert Letter Box images to full screen viewing on your conventional TV.
- 13. SHUTTLE**
 - Use during DVD and CD play to fast forward or reverse.

Display Indicators

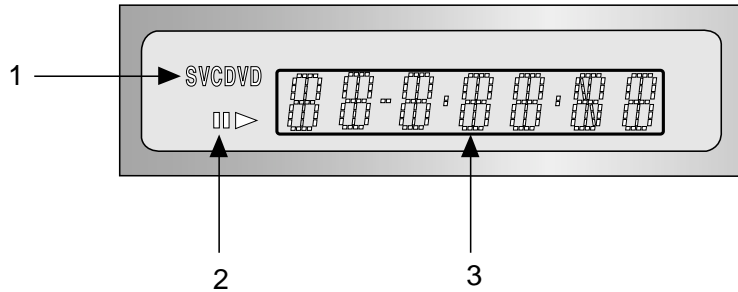

Front Panel Display

1. Disc type indicators
2. Play / Pause / Forward play
3. Displays various messages concerning operations such as PLAY, STOP, LOAD ...
no DISC : No disc loaded.
OPEN : The disc tray is open.
LOAD : Player is loading disc information.

Description-Rear Panel

DVD-E537K

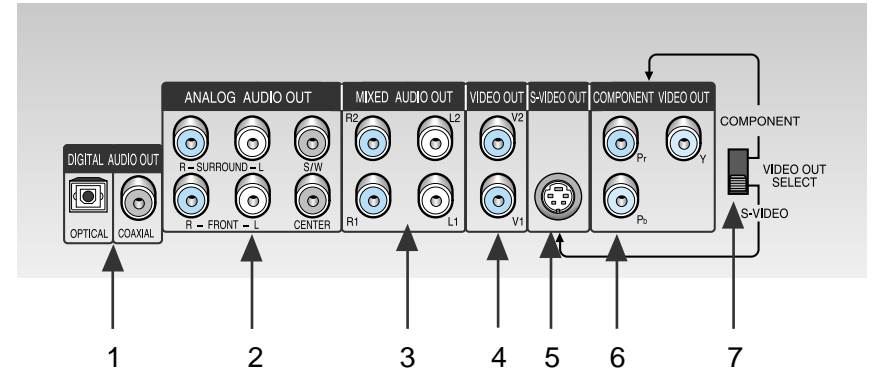

Rear Panel

1. DIGITAL AUDIO OUT JACKS

- Use either an optical or coaxial digital cable to connect to a compatible Dolby Digital receiver. Use to connect to an A/V Amplifier that contains a Dolby Digital or DTS decoder.

2. 5.1CH ANALOG AUDIO OUT JACKS

- Connect to an amplifier with 5.1ch analog input jacks.

3. MIXED AUDIO OUT JACKS

- Connect to the Audio input jacks of your television, audio/video receiver.

4. VIDEO OUT JACKS

- Use a video cable to connect to the Video input jack on your television.

5. S-VIDEO OUT JACK

- Use the S-Video cable to connect this jack to the S-Video jack on your television for a higher quality picture. The S-Video must be selected in the VIDEO OUT SELECT.

6. COMPONENT VIDEO OUT JACKS

- Use these jacks if you have a TV with Component Video in jacks. These jacks provide Pr, Pb and Y video. Along with S-Video, Component Video provides the best picture quality. The COMPONENT must be selected in the VIDEO OUT SELECT.

7. VIDEO OUT SELECT SWITCH

- Use the switch to set video out. If COMPONENT is selected, S-Video may not work. If S-Video is selected COMPONENT may not work.

NOTE

* Select the VIDEO OUT SELECT switch in the Stop or Power Off mode.

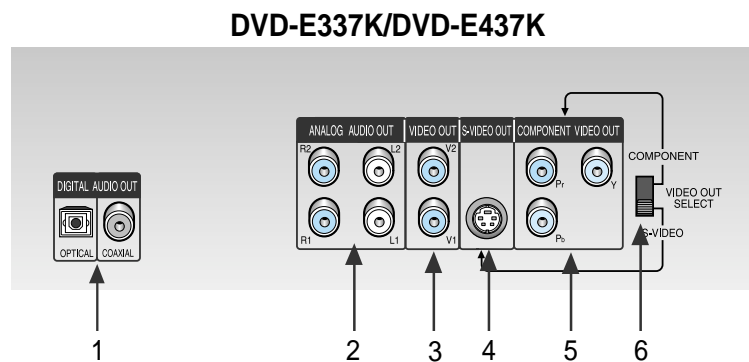

Rear Panel

1. DIGITAL AUDIO OUT JACKS

- Use either an optical or coaxial digital cable to connect to a compatible Dolby Digital receiver. Use to connect to an A/V Amplifier that contains a Dolby Digital or DTS decoder.

2. ANALOG AUDIO OUT JACKS

- Connect to the Audio input jacks of your television, audio/video receiver.

3. VIDEO OUT JACKS

- Use a video cable to connect to the Video input jack on your television.

4. S-VIDEO OUT JACK

- Use the S-Video cable to connect this jack to the S-Video jack on your television for a higher quality picture. The S-Video must be selected in the VIDEO OUT SELECT.

5. COMPONENT VIDEO OUT JACKS

- Use these jacks if you have a TV with Component Video in jacks. These jacks provide Pr, Pb and Y video. Along with S-Video, Component Video provides the best picture quality. The COMPONENT must be selected in the VIDEO OUT SELECT.

6. VIDEO OUT SELECT SWITCH

- Use the switch to set video out. If COMPONENT is selected, S-Video may not work. If S-Video is selected, COMPONENT may not work.

NOTE

* Select the VIDEO OUT SELECT switch in the Stop or Power Off mode.

Tour of the Remote Control

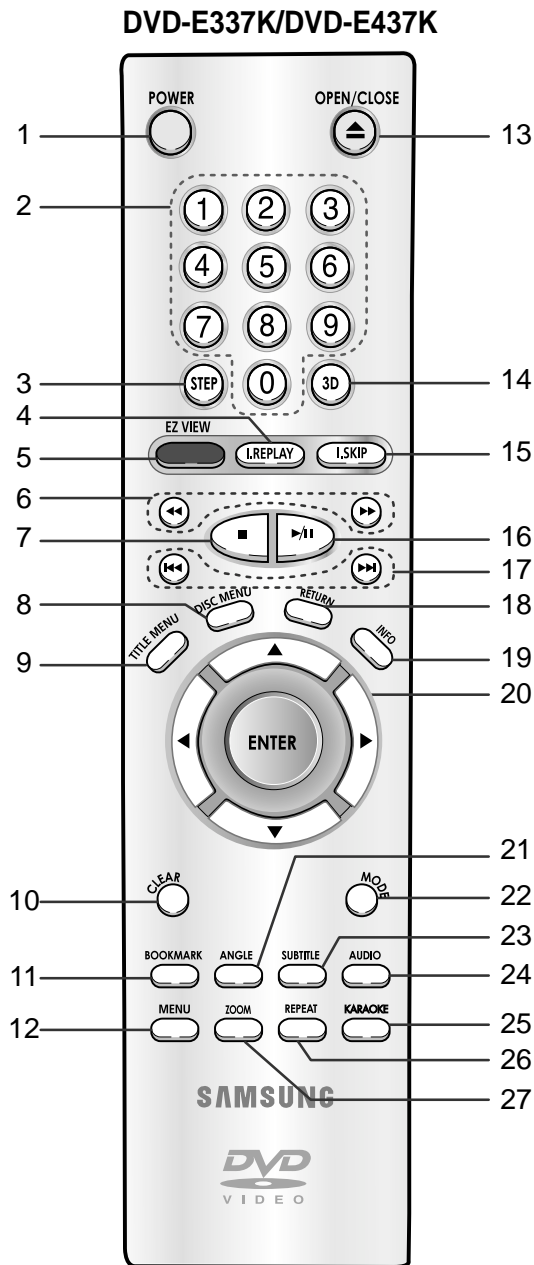

Tour of the Remote Control

DVD Function Buttons

1. **DVD POWER Button**
 - Turns the power on or off.
2. **NUMBER Buttons**
3. **STEP Button**
 - Advances play one frame at a time.
4. **I.REPLAY Button**
 - This function is used to replay the previous 10 seconds of the movie from the current position.
5. **EZ VIEW Button**
 - Easy View can convert Letter Box images to full screen viewing on your conventional TV.
6. **SEARCH Buttons (◀◀ / ▶▶)**
 - Allows you to search forward/backward through a disc.
7. **STOP Button (■)**
8. **DISC MENU Button**
 - Brings up the Disc menu.
9. **TITLE MENU Button**
 - Brings up the Title menu.
10. **CLEAR Button**
 - Use to remove menus or status displays from the screen.
11. **BOOKMARK Button**
12. **MENU Button**
 - Brings up the DVD player's setup menu.
13. **OPEN/CLOSE Button**
 - To open and close the disc tray.
14. **3D Button**
15. **I.SKIP Button**
 - This function skips playback ahead 10 seconds.
16. **PLAY/PAUSE Button (▶/||)**
 - Begin/Pause disc play.
17. **SKIP Buttons (◀◀ / ▶▶)**
 - Use to skip the title, chapter, or track.
18. **RETURN Button**
 - Returns to a previous menu.
19. **INFO Button**
 - Displays the current disc mode.
20. **ENTER/DIRECTION Button (UP/DOWN or LEFT/RIGHT Buttons)**
 - This button functions as a toggle switch.
21. **ANGLE Button**
 - Use to access various camera angles on a DVD.
22. **MODE Button**
 - Allows you to program a specific order.
23. **SUBTITLE Button**
24. **AUDIO Button**
 - Use this button to access various audio functions on a disc.
25. **KARAOKE Button**
 - Use to begin Karaoke functions.
26. **REPEAT Button**
 - Allows you to repeat play a title, chapter, track, or disc.
27. **ZOOM Button**
 - Enlarges the DVD picture.

Tour of the Remote Control

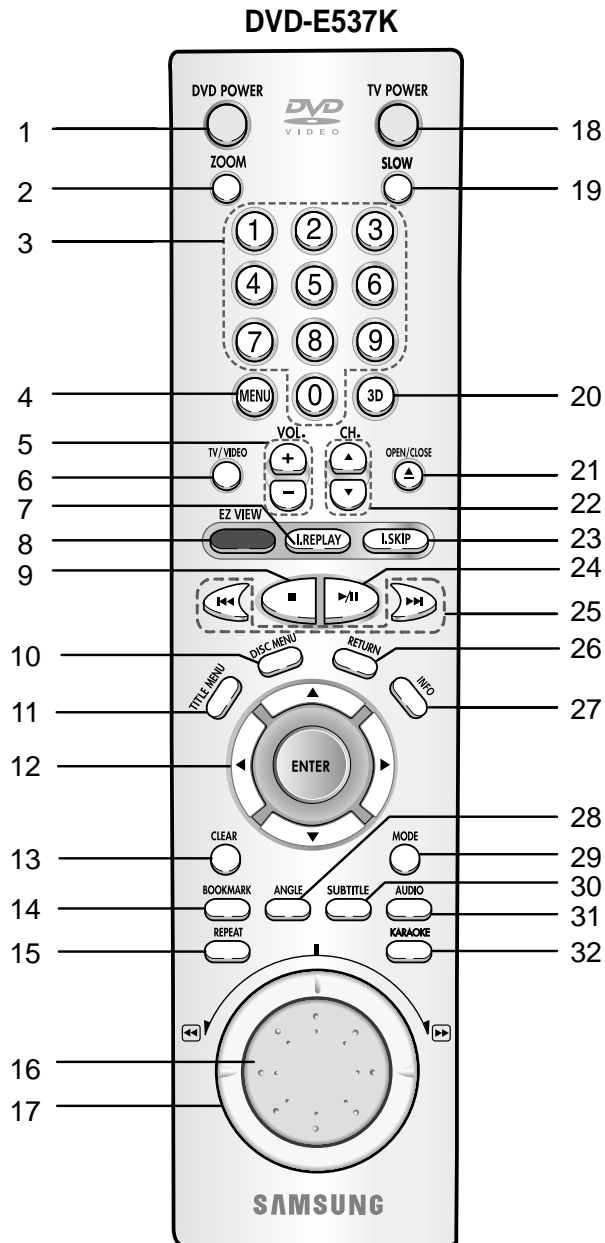

Tour of the Remote Control

DVD Function Buttons

- 1. DVD POWER Button**
 - Turns the power on or off.
- 2. ZOOM Button**
 - Enlarges the DVD picture.
- 3. NUMBER Buttons**
- 4. MENU Button**
 - Brings up the DVD player's setup menu.
- 5. VOLUME Buttons**
- 6. TV/VIDEO Button**
- 7. I.REPLAY Button**
 - This function is used to replay the previous 10 seconds of the movie from the current position.
- 8. EZ VIEW Button**
 - Easy View can convert Letter Box images to full screen viewing on your conventional TV.
- 9. STOP Button (■)**
- 10. DISC MENU Button**
 - Brings up the Disc menu.
- 11. TITLE MENU Button**
 - Brings up the Title menu.
- 12. ENTER/DIRECTION Button (UP/DOWN or LEFT/RIGHT buttons)**
 - This button functions as a toggle switch.
- 13. CLEAR Button**
 - Use to remove menus or status displays from the screen.
- 14. BOOKMARK Button**
- 15. REPEAT Button**
 - Allows you to repeat play a title, chapter, track, or disc.
- 16. JOG DIAL**
 - Operates frame by frame play. In CD mode, performs track search.
- 17. SHUTTLE DIAL**
 - Performs fast motion play.
- 18. TV POWER Button**
- 19. SLOW Button**
- 20. 3D Button**
- 21. OPEN/CLOSE Button**
- 22. CHANNEL Buttons**
- 23. I.SKIP Button**
 - This function skips playback ahead 10 seconds.
- 24. PLAY/PAUSE Button (▶/⏸)**
 - Begin/Pause disc play.
- 25. SKIP Buttons (◀◀ / ▶▶)**
 - Use to skip the title, chapter, or track.
- 26. RETURN Button**
 - Returns to a previous menu.
- 27. INFO Button**
 - Displays the current disc mode.
- 28. ANGLE Button**
 - Use to access various camera angles on a DVD.
- 29. MODE Button**
 - Allows you to program a specific order.
- 30. SUBTITLE Button**
- 31. AUDIO Button**
 - Use this button to access various audio functions on a disc.
- 32. KARAOKE Button**
 - Use to begin Karaoke functions.

Choosing a Connection

The following show examples of connections commonly used to connect the DVD player with a TV and other components.

Before Connecting the DVD Player

- Always turn off the DVD player, TV, and other components before you connect or disconnect any cables.
- Refer to the owner's manual of the additional components you are connecting for more information on those particular components.

Connection to an Audio System

Method 1



2ch Amplifier
Audio Input Jacks

Method 2

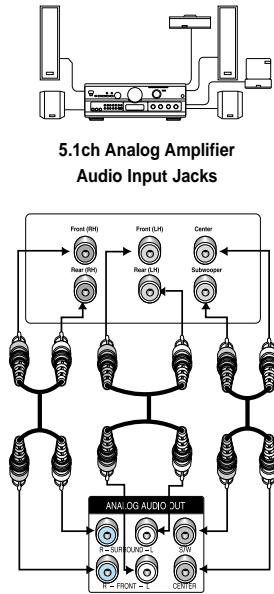

5.1ch Analog Amplifier
Audio Input Jacks

Method 3

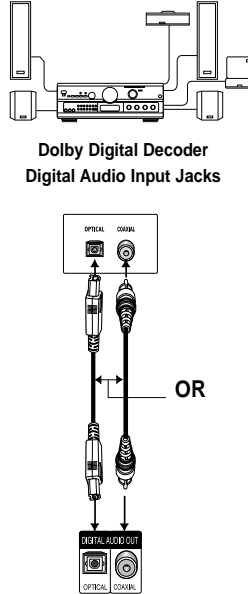

Dolby Digital Decoder
Digital Audio Input Jacks

DVD
PLAYER

e.g) DVD-E537K

Mixed Audio Out

Analog Audio Out

Digital Audio Out

Choosing a Connection

Connection to a TV (For Video)

TV (Normal, Widescreen, Projection, etc..)

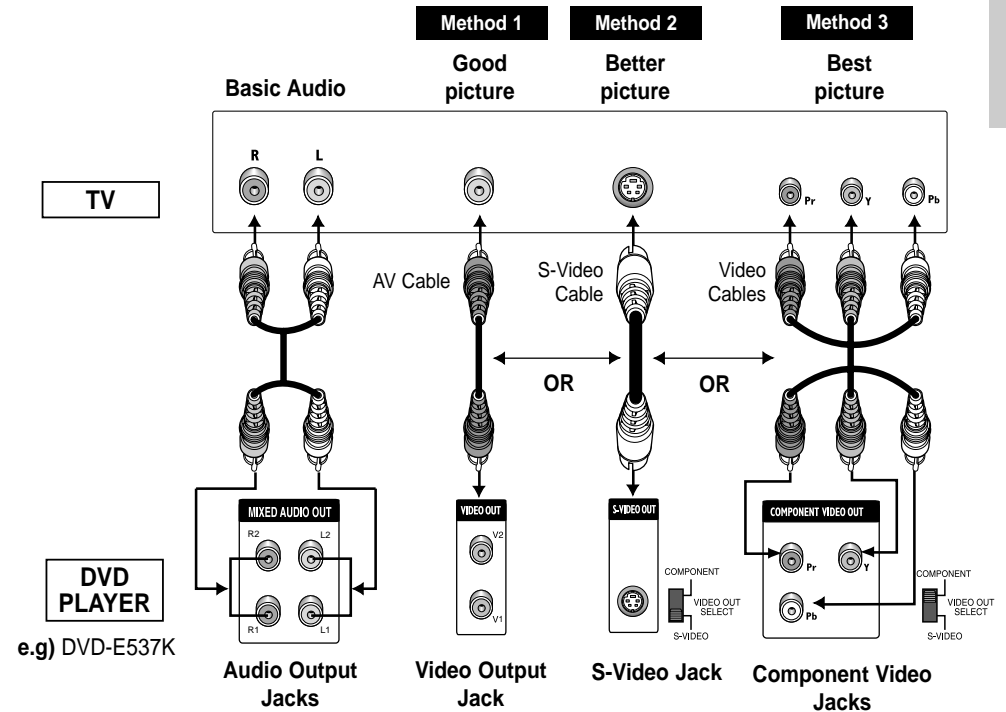

Method 1 DVD Player + TV with Video Input Jack

Method 2 DVD Player + TV with S-Video Input Jack
(If S-Video is selected in the VIDEO OUT SELECT.)

Method 3 DVD Player + TV with Component Video Jacks
(If COMPONENT is selected in the VIDEO OUT SELECT.)

NOTE

- If COMPONENT is selected, S-Video will not work.
- If S-Video is selected, COMPONENT will not work.

Before Play

- Turn on your TV and press the TV/VIDEO button to select the video mode.
- Turn on your Audio System and select AUX, CD or DVD.

After plugging in the player, the first time you press the DVD POWER button, this screen comes up :
If you want to select the language, press a NUMBER button.
(This screen will only appear the very first time you plug in the player.)



Play

- 1 Press the OPEN/CLOSE button.
The STANDBY indicator light goes out and the tray opens.
- 2 Place a disc gently into the tray with the disc's label facing up.
- 3 Press the PLAY/PAUSE (▶/||) button or OPEN/CLOSE button to close the disc tray.
- 4 Stopping Play
Press the STOP (■) button during play.
- 5 Removing Disc
Press the OPEN/CLOSE button.
- 6 Pausing Play
Press the PLAY/PAUSE (▶/||) or STEP button on the remote during play.
 - Screen stops, no sound.
 - To resume again, press PLAY/PAUSE (▶/||) button once again.

7 Step Motion Play (Except CD)

- DVD-E537K : If turning Jog Dial, you can view one by one.
DVD-E337K/DVD-E437K : Press the STEP button on the remote during play.
- Each time the button is pressed, a new frame will appear.
 - No sound is heard during STEP mode.
 - Press PLAY/PAUSE (▶/||) to resume normal play.
(You can only perform step motion play in the forward direction.)

8 Slow Motion Play (Except CD)

- DVD-E337K/DVD-E437K : Press the ▶▶ button on the remote during PAUSE or STEP mode. By pressing the ▶▶ button, you can select slow motion play for 1/8, 1/4 or 1/2 of normal speed.
DVD-E537K : Press and hold the ▶▶ button to choose the play speed between 1/8X, 1/4X and 1/2X of normal during PAUSE or STEP mode, or press the SLOW button you can play slow motion for 1/8 of normal speed.
- No sound is heard during slow mode.
 - Press PLAY/PAUSE (▶/||) to resume normal play.
 - When playing a DVD/VCD, reverse slow motion play will not work.

RESUME function

When you stop disc play, the player remembers where you stopped, so when you press PLAY (▶/||) again, it will pick up where you left off. (unless the disc is removed, the STOP (■) button is pressed twice or the player is unplugged.)

NOTE

- If the player is left for 5 minutes in pause mode, it will stop.
- If the player is left in the stop mode for more than one minute without any user interaction, a screen saver will be activated, and the TV screen will fade in and out repeatedly.
Press the PLAY (▶/||) button to resume normal play.
- This ⓪ icon indicates an invalid button press.

Using the Search & Skip Functions

During play, you can search quickly through a chapter or track or use the skip function to jump to the next selection.

Searching through a Chapter or Track

- 1 DVD-E337K/DVD-E437K : Press the ◀◀ or ▶▶ button on the remote and press again to search at a faster speed on the DVD, VCD, CD.
 DVD-E537K : Turn the shuttle dial of remote control during disc play.
 DVD-E437K/DVD-E537K : Turn the shuttle dial on the front can a multiple-speed operation if desiring to use the key on the front.

DVD	2X, 4X, 8X, 16X, 32X, 128X
VCD	4X, 8X
CD	2X, 4X, 8X

Skipping Tracks

- 1 During play, press the ◀◀ or ▶▶ button.
 - When playing a DVD, if you press the ▶▶ button, it moves to the next chapter. If you press the ◀◀ button, it moves to the beginning of the chapter. One more press makes it move to the beginning of the previous chapter.
 - When playing a VCD 2.0 in MENU OFF mode, a VCD 1.1 or a CD, if you press the ▶▶ button, it moves to the next track. If you press the ◀◀ button, it moves to the beginning of the track. One more press makes it move to the beginning of the previous track.
 - If a track exceeds 15 minutes when playing a VCD and you press the ▶▶ button, it moves forward 5 minutes. If you press the ◀◀ button, it moves backward 5 minutes.

Using the Display Function

When Playing a DVD/VCD/CD

- 1 During play, press the INFO button on the remote.
- 2 Use the UP/DOWN buttons to select the desired item.
- 3 Use the LEFT/RIGHT buttons to make the desired setup, then press ENTER.
 - You may use the number buttons of the remote control to directly access a title, chapter or to start the playback from the desired time.
- 4 To make the screen disappear, press the INFO button again.

Title To access the desired title when there is more than one in the disc. For example, if there is more than one movie on a DVD, each movie will be identified.

Chapter Most of DVD discs are recorded in chapters so that you can quickly find a specific passage (similar to tracks on an audio CD).

Time Allows playback of the film from a desired time. You must enter the starting time as a reference.

Audio Refers to the language of the film soundtrack. In the example, the soundtrack is played in English 5.1CH. A DVD disc can have up to eight different soundtracks.

Subtitle Refers to the subtitle languages available in the disc. You will be able to choose the subtitles language or, if you prefer, turn them off from the screen. A DVD disc can have up to 32 different subtitles.

3D Sound A surround sound effect is generated using only two front speakers.

NOTE

* When in VCD 2.0 mode (MENU ON mode), this function does not work. Using DISC MENU button in VCD 2.0, select Menu On/Off.

DVD



VCD

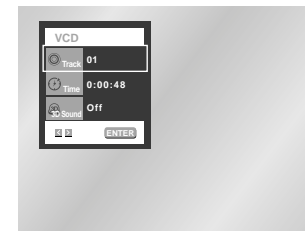

CD



Using the Disc and Title Menu

Using the Disc Menu

- 1 During the playback of a DVD disc, press the MENU button on the remote.
- 2 Select **Disc Menu** using the UP/DOWN buttons, then press the RIGHT or ENTER button.



Using the Title Menu

- 1 During the playback of a DVD disc, Press the MENU button on the remote.
- 2 Select **Title Menu** using the UP/DOWN buttons, then press the RIGHT or ENTER button.



NOTE

- Depending on the disc, the Title and Disc Menus may not work.
- Title Menu will only be displayed if there are at least two titles in the disc.
- You can also use the Title Menu and the Disc Menu, using the TITLE MENU and the DISC MENU buttons on the remote.
- In VCD2.0, the DISC MENU button works as a conversion switch between Menu On and Menu Off mode.

Using the Function Menu

Using the Function Menu

- 1 Press the MENU button during playback.
- 2 Use the UP/DOWN buttons to highlight **Function**, then press the RIGHT or ENTER button.
- 3 Function selection screen appears, Info, Zoom, Bookmark, Repeat and EZ View.
 - Info (See Page 23)
 - Zoom (See Page 35)
 - Bookmark (See Page 34)
 - Repeat (See Page 26)
 - EZ View (See Page 27~28)
- 4 Use the UP/DOWN button to highlight one of the 5 functions. Then press the RIGHT or ENTER button to access the function.

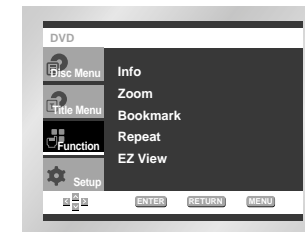

NOTE

- You can also directly select these functions using their respective buttons on the remote.

Repeat Play

Repeat the current track, chapter, title, a chosen section (A-B), or all of the disc.

When playing a DVD

- 1 Press the REPEAT button on the remote. Repeat screen appears.
- 2 Select Chapter, Title or A-B using the LEFT/RIGHT buttons.
 - REPEAT A-B
 - Press the REPEAT button.
Select A-B on screen with the LEFT/RIGHT buttons on the remote.
 - Press ENTER at the point where you want the repeat play to start (A). The B is automatically highlighted.
 - Press ENTER at the point where you want the repeat play to stop (B).
 - To terminate the function, press the CLEAR button.
 - A-B REPEAT does not allow you to set point (B) until at least 5 seconds has elapsed after point (A) has been set.
- 3 Press ENTER.
- 4 To return to normal play, press REPEAT again, then press the LEFT/RIGHT buttons to select Off. Press ENTER, then press the PLAY/PAUSE button.

NOTE

- DVD repeats play by chapter or title, CD and VCD repeat play by disc or track.
- Depending on the disc, the Repeat function may not work.
- When in VCD 2.0 mode (MENU ON mode), this function does not work.

DVD

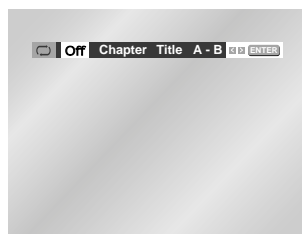

VCD/CD

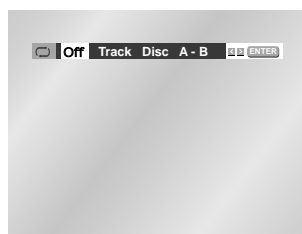

Adjusting the Aspect Ratio (EZ View)

To play back using aspect ratio (DVD)

- 1 Press the EZ VIEW button.
 - The screen size changes when the button is pressed repeatedly.
 - The screen zoom mode operates differently depending on the screen setting in the initial setup menu.
 - To ensure correct operation of the EZ VIEW button, you should set the correct aspect ratio in the initial setup (See page 50).

If you are using a 16:9 TV

1 For 16:9 aspect ratio discs

- **Wide Screen**
Displays the content of the DVD title in 16:9 aspect ratio.
- **Screen Fit**
The top and bottom of the screen are cut off. When playing a 2.35:1 aspect ratio disc, the black bars at the top and bottom of the screen will disappear. The picture will look vertically stretched. (Depending on the type of disc, the black bars may not disappear completely.)
- **Zoom Fit**
The top, bottom, left and right of the screen are cut off and the central portion of the screen is enlarged.

2 For 4:3 aspect ratio discs

- **Normal Wide**
Displays the content of the DVD title in 16:9 aspect ratio. The picture will look horizontally stretched.
- **Screen Fit**
The top and bottom of the screen are cut off and the full screen appears. The picture will look vertically stretched.
- **Zoom Fit**
The top, bottom, left and right of the screen are cut off and the central portion of the screen is enlarged.
- **Vertical Fit**
When a 4:3 DVD is viewed on a 16:9 TV, black bars will appear at the left and right of the screen in order to prevent the picture from looking horizontally stretched.

Adjusting the Aspect Ratio (EZ View)

If you are using a 4:3 TV

① For 16:9 aspect ratio discs

• 4:3 Letter Box

Displays the content of the DVD title in 16:9 aspect ratio.
The black bars will appear at the top and bottom of the screen.

• 4:3 Pan Scan

The left and right of the screen are cut off and displays the central portion of the 16:9 screen.

• Screen Fit

The top and bottom of the screen are cut off and the full screen appears. The picture will look vertically stretched.

• Zoom Fit

The top, bottom, left and right of the screen are cut off and the central portion of the screen is enlarged.

② For 4:3 aspect ratio discs

• Normal Screen

Displays the content of the DVD title in 4:3 aspect ratio.

• Screen Fit

The top and bottom of the screen are cut off and the full screen appears. The picture would look vertically stretched.

• Zoom Fit

The top, bottom, left and right of the screen are cut off and the central portion of the screen is enlarged.

NOTE

- This function may behave differently depending on the type of disc.

Slow Repeat play

This feature allows you slowly repeat scenes containing sports, dancing, musical instruments being played etc. so you can study them more closely.

When playing a DVD

- 1 During play, press the PLAY/PAUSE (▶/||) button.
- 2 Press and hold the ►► button to choose the play speed between 1/8X, 1/4X and 1/2X of normal. (DVD-E537K only)
Press the ►► button to choose the play speed between 1/8X, 1/4X and 1/2X of normal. (DVD-E337K/DVD-E437K only)
- 3 Press the REPEAT button to select the point where the function starts. (A)
(See page 26)
- 4 Press the REPEAT button to select the point where the function ends. (B)
(See page 26)

NOTE

- The disc will play from A to B repeatedly at the speed you chose.
- To terminate the function, press the CLEAR button.
- A-B REPEAT does not allow you to set point (B) until at least 5 seconds has elapsed after point (A) has been set.

Selecting the Audio Language

You can select a desired language quickly and easily with the AUDIO button.

Using the AUDIO button

- 1 Press the AUDIO button.
- 2 Use the LEFT/RIGHT buttons to select the desired language on a DVD.
 - The audio languages are represented by abbreviations.
- 3 Use the LEFT/RIGHT buttons to select Stereo, LEFT or RIGHT. (On VCD/CD)

DVD

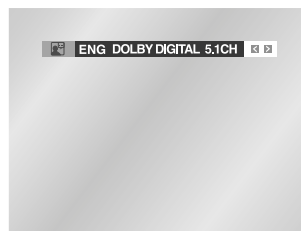

VCD/CD

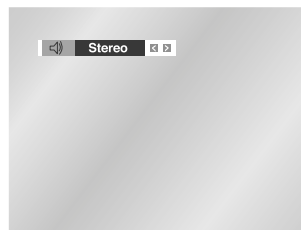

NOTE

- This function depends on what languages are encoded on the disc and may not work with all DVDs.
- A DVD disc can contain up to 8 audio languages.
- **How to have the same audio language come up whenever you play a DVD;**
Refer to "Setting Up the Language Features" on page 46.

Selecting the Subtitle Language

You can select a desired subtitle quickly and easily with the SUBTITLE button.

Using the SUBTITLE button

- 1 Press the SUBTITLE button.
- 2 Use the LEFT/RIGHT buttons to select the desired subtitle language.
- 3 Use the UP/DOWN buttons to determine whether or not the subtitle will be displayed.
 - Initially, the subtitling will not appear on screen.
 - The subtitle languages are represented by abbreviations.



NOTE

- This function depends on what languages are encoded on the disc and may not work with all DVDs.
- A DVD disc can contain up to 32 subtitle languages.
- **How to have the same subtitle language come up whenever you play a DVD;**
Refer to "Setting Up the Language Features" on page 46.

Changing the Camera Angle

When a DVD contains multiple angles of a particular scene, you can select the Angle function.

Using the ANGLE button

Press the ANGLE button to see if an ANGLE () mark is present at the upper left hand corner of the screen.

- 1 When an ANGLE mark is shown, press the ANGLE button, then an ANGLE select icon will appear at the upper left hand corner of the screen.
- 2 Use the LEFT/RIGHT buttons to select the desired screen angle.
- 3 To turn off the display, press the ANGLE button again.



Using the Instant Replay/Skip Function

Using the Instant Replay function (DVD)

If you miss a scene, you can see it again using this function.

- 1 If you press the I.REPLAY button, the current scene moves backward about 10 seconds, and plays back.

- Depending on the disc, the Instant Replay function may not work.

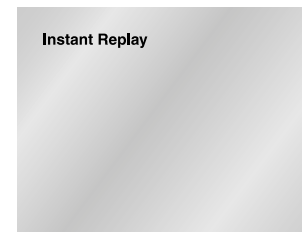

Using the Instant Skip function (DVD)

Use this function to skip playback 10 seconds ahead of the current scene.

- 1 Press the I.SKIP button.

- Playback will skip ahead 10 seconds.
- Depending on the disc, this feature may not work.

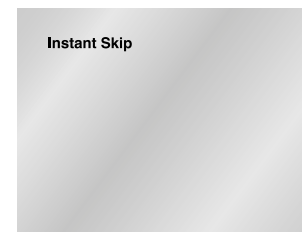

Using the Bookmark Function

This feature lets you bookmark sections of a DVD or VCD (MENU OFF mode) so you can quickly find them at a later time.

Using the Bookmark Function (DVD/VCD)

- 1 During play, press the BOOKMARK button on the remote. The Bookmark icons will be displayed.
- 2 Use the LEFT/RIGHT buttons to move to the desired bookmark icon.
- 3 When you reach the scene you want to mark, press the ENTER button. The icon will change to a number (1, 2, or 3).
- 4 Press the BOOKMARK button to turn off the display.

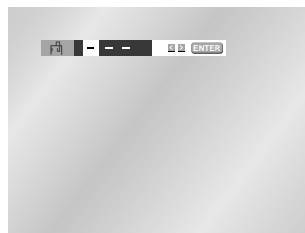

Recalling a Marked Scene

- 1 During play, press the BOOKMARK button on the remote.
- 2 Use the LEFT/RIGHT buttons to select a marked scene.
- 3 Press the PLAY/PAUSE (▶/⏸) buttons to skip to the marked scene.

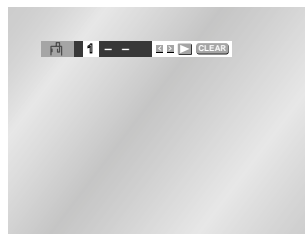

Clearing a Bookmark

- 1 During play, press the BOOKMARK button on the remote.
- 2 Use the LEFT/RIGHT buttons to select the bookmark number you want to delete.
- 3 Press the CLEAR button to delete a bookmark number. Press the BOOKMARK button to turn off the display.

NOTE

- Up to three scenes may be marked at a time.
- When in VCD 2.0 mode (MENU ON mode), this function does not work.
- Depending on the disc, the Bookmark function may not work.

Using the Zoom & 3D Sound Functions

Using the Zoom Function (DVD)

- 1 During play or pause mode, press the ZOOM button on the remote.
A zoom mark will be displayed on screen.
- 2 Use the UP/DOWN or LEFT/RIGHT buttons to select the part of the screen you want to zoom in on.
- 3 Press the ENTER button.
 - During DVD play, press ENTER to zoom in 2X/4X/2X/Normal in order.
 - During VCD play, press ENTER to zoom in 2X/Normal in order.

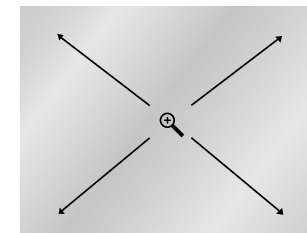

Using the 3D Sound Function

The simulated surround effect depends on the disc contents. If you connect the unit to your stereo system, you can enhance sound quality and produce a greater surround effect. This feature is useful when you are using the DVD player with a two channel stereo through the analog outputs. (Discs which are recorded with LPCM or DTS will not work.)

- 1 During play, press the 3D button.
The 3D SOUND mark will be displayed on screen.
- 2 Press the UP/DOWN buttons to turn the 3D Sound feature On or Off.

NOTE

- 3D Sound is possible only on discs recorded using DOLBY SURROUND or DOLBY DIGITAL. However, some of these discs do not contain rear channel sound signals.
- Depending on the disc, the Zoom and 3D Sound function may not work.

When an MP3/WMA Disc is inserted into the DVD player, the first song file of the first folder plays.

- If more than two file extensions are present, select the media of your choice by pressing UP/DOWN, then press the ENTER button.
- To change the currently playing media, press the STOP (■) button twice and then press the DISC MENU button.
- If no button on the remote controller is pressed for 60 seconds, the menu will disappear and the selected item will be played.

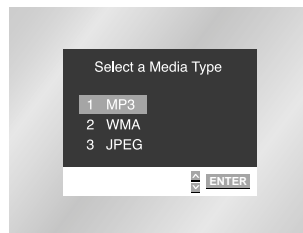

MP3/WMA Play Function

1 When the first song file is playing, the music folder menu will appear on the right side of the screen.

Up to 8 music folders can be displayed at a time. If you have more than 8 folders on a disc, press the LEFT/RIGHT buttons to bring them up on the screen.



2 Use the UP/DOWN buttons to select the desired music folder, then press ENTER. Use the UP/DOWN buttons again to select a song file. Press ENTER to begin playback of the song file.

Program/Random playback

Press the MODE button to switch between the PROGRAM and RANDOM modes. See page 38 for more information on these modes.

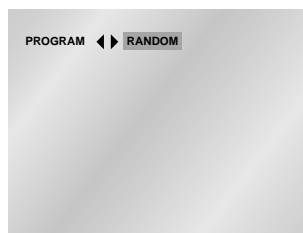

NOTE

- Press the REPEAT button to hear only music continuously and press it once again to release.
- PROGRAM/RANDOM playback cannot be used if the disc contains more than two types of file extensions.

CD-R MP3/WMA discs

When playing CD-R/MP3 or WMA discs, please follow all the recommendations for CD-R above, plus the comments below:

- **Your MP3 or WMA files should be ISO 9660 or JOLIET format.**
ISO 9660 format and Joliet MP3 or WMA files are compatible with Microsoft's DOS and Windows, and with Apple's Mac. These two formats are the most widely used.
- **When naming your MP3 or WMA files do not exceed 8 characters, and place ".mp3, .wma" as the file extension.**
General name format of: Title.mp3. or Title.wma. When composing your title, make sure that you use 8 characters or less, have no spaces in the name, and avoid the use of special characters including: (.,/, \, =, +).
- **Use a decompression transfer rate of at least 128 Kbps when recording MP3 files.**
Sound quality with MP3 files basically depends on the rate of compression/decompression you choose. Getting audio CD quality sound requires an analog/digital sampling rate, that is conversion to MP3 format, of at least 128 Kbps and up to 160 Kbps. However, choosing higher rates, like 192 Kbps or more, only rarely give better sound quality.
Conversely, files with decompression rates below 128 Kbps will not be played properly.
- **Use a decompression transfer rate of at least 64Kbps when recording WMA files.**
Sound quality with WMA files basically depends on the rate of compression/decompression you choose. Getting audio CD quality sound requires an analog/digital sampling rate, that is conversion to WMA format, of at least 64Kbps and up to 192Kbps.
Conversely, files with decompression rates below 64Kbps or over 192Kbps will not be played properly.
- **Do not try recording copyright protected MP3 files.**
Certain "securized" files are encrypted and code protected to prevent illegal copying. These files are of the following types: Windows Media™ (registered trade mark of Microsoft Inc) and SDMI™ (registered trade mark of The SDMI Foundation). You cannot copy such files.
- **Important:** The above recommendations cannot be taken as a guarantee that the DVD player will play MP3 recordings, or as an assurance of sound quality.
You should note that certain technologies and methods for MP3 file recording on CD-Rs prevent optimal playback of these files on your DVD player (degraded sound quality and in some cases, inability of the player to read the files).
- This unit can play a maximum of 500 files and 300 folders per disc.

Program Play & Random Play

Program Play (CD/MP3/WMA)

- 1 Press the MODE button.
- 2 Use the LEFT/RIGHT buttons to select PROGRAM. Press the ENTER button.
- 3 Use the UP/DOWN/LEFT/RIGHT buttons to select the first track to add to the program. Press the ENTER button. The selection numbers appear in the Program Order box.
- 4 Press the PLAY/PAUSE (▶/||) button. The disc will be played in programmed order.

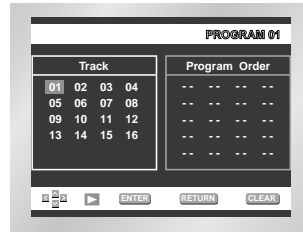
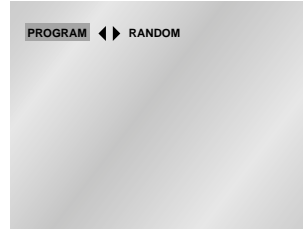

Random Play (CD/MP3/WMA)

- 1 Press the MODE button.
- 2 Use the LEFT/RIGHT buttons to select RANDOM. Press the ENTER button. The disc will be played in random order.

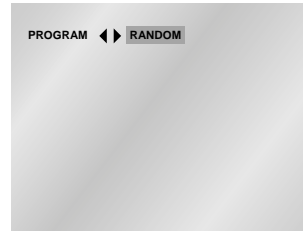

NOTE

- Depending on the disc, the Program and Random Play functions may not work.
- To resume normal play, press the CLEAR button.
- PROGRAM/RANDOM playback cannot be used if the disc contains more than two types of file extensions.
- This unit can support a maximum of 99 programmed order.

Picture CD Playback

- 1 Open the disc tray.
- 2 Load the disc on the tray.
 - Load the disc with the labeled side up.
- 3 Close the tray.
 - The tray closes and you should get a screen that looks like the one to the right.

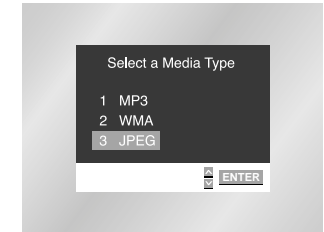

- Select JPEG in the menu to view a Photo CD.
- Use the UP/DOWN or LEFT/RIGHT buttons on the remote controller to select the picture you want to view and then press the ENTER button. (Press the PLAY/PAUSE (▶/||) button if you want to play it in the Slide Show mode.)

- To see the next 6 pictures, press the ►► button.
- To see the previous 6 pictures, press the ◀◀ button.

- : Return to the Album Screen. Press the UP/DOWN or LEFT/RIGHT buttons on the remote controller to display the menu again.

- : Each time the ENTER button is pressed, the picture rotates 90 degrees clockwise.

- : Each time the ENTER button is pressed, the picture is enlarged up to 2X. (Normal → 2X → Normal)

- : The unit enters slide show mode.

*Press the RETURN button to return to the album screen.

*Before the Slide Show can begin, the picture interval must be set.

- : When this icon is selected and ENTER is pressed, the pictures change automatically with about a 6 second interval.

- : The pictures change automatically with about a 12 second interval.

- : The pictures change automatically with about an 18 second interval.

*Depending on the file size, each interval between images may take longer or shorter than the manual suggests.

- To change the currently playing media, press the STOP (■) button twice and then press the DISC MENU button.
- If no button on the remote controller is pressed for 60 seconds, the menu will disappear and the selected item will be played.

NOTE

- Press the TITLE MENU button to return to the album screen.
- Press the RETURN button to return to the slide show.
- If no buttons on the remote controller pressed for 10 seconds, the menu will disappear. Press the UP/DOWN or LEFT/RIGHT buttons on the remote controller to display the menu again.

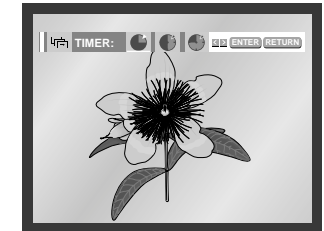
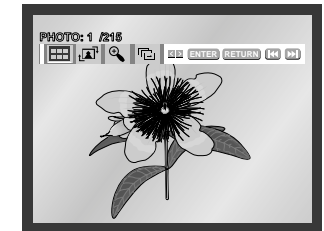
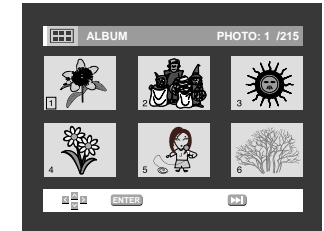

Picture CD Playback

CD-R JPEG Discs

- Only files with the ".jpg" and ".JPG" extensions can be played.
- If the disc is not closed, it will take longer to start playing and not all of the recorded files may be played.
- Only CD-R discs with JPEG files in ISO 9660 or Joliet format can be played.
- The name of the JPEG file may not be longer than 8 characters and should contain no blank spaces or special characters (. / = +).
- Only a consecutively written multisession disc can be played. If there is a blank segment in the multisession disc, the disc can be played only up to the blank segment.
- A maximum of 500 images can be stored on a single CD.
- Only Kodak Picture CDs can be played.
- When playing a Kodak Picture CD, only the JPEG files in the pictures folder can be played.
- Picture discs other than Kodak Picture CD may take longer to start playing or may not play at all.
- If a number of files in 1 Disc is over 500, only 500 JPEG file can be played.
- If a number of folders in 1 Disc is over 300, only JPEG files in 300 folders can be played.

Beginning Karaoke Functions

Operation Sequence

- 1 Connect the Mixed Audio Out terminals with the TV or AMP.
- 2 Connect Mic into Mic 1 or Mic 2 jack.
- When the MIC should be connected, karaoke function can operate.

Key Control

- 1 Press the KARAOKE button.
- 2 Select the "Keycon" using the LEFT/RIGHT buttons.
- 3 By use of the LEFT/RIGHT buttons, change to the desired tone.
 - b : To let 7 scales down by half scale.
 - h : Original scale.
 - # : To let 7 scales up by half scale.

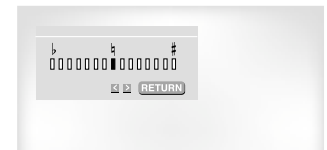

NOTE

- If you hear strange noises(squealing or howling) while using the karaoke feature, move the microphone away from the speakers. Turning down the microphone volume or the speaker volume is also effective.
- The next music plays if performing SEARCH with SCORE displayed in the Score On MODE for CD or VCD.
- When playing MP3 disc, MIC & Karaoke functions are not operate.
- When playing LPCM disc, karaoke functions are not operate.
- When the MIC is connected, Digital Out does not work.

Reserving a Song

It is the function to reserve the desired song in advance by use of Karaoke function.

Sequence of reservation

- 1 Playback the Karaoke Disc containing the wanted songs.
- 2 Press the KARAOKE button.
- 3 Select the "Request" using the LEFT/RIGHT buttons.
- 4 Input the number (Track No.) of the desired song into the flickering part(--).
- You can reserve up to 10 songs.
- 5 When you want the next reserved song during playing a song, press the SKIP button.

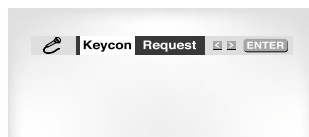

Cancellation of reservation

- 1 Cancel by pressing the CLEAR button of the remote.
- The last reserved song will be erased first.
- 2 Continuous pressing of the CLEAR button can cancel the next reserved song.
- 3 If the reservation is required again, input the song number in the flickering part.

NOTE

- When using "SKIP" button, it can not work at the last song.
- When using Request function, the "DISPLAY" and "REPEAT" function does not work.

Vocal Function

Sequence of reservation

- 1 Pressing the KARAOKE button twice displays the following:

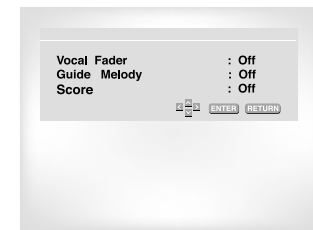

Vocal Fader

- The function to make the music only sound by cancelling vocal when playing a Karaoke disc.

	VOCAL FADER	Remark
↓	V1	CH1. Vocal Cancel
↓	V2	CH2. Vocal Cancel
↓	1 + 2	CH1, CH2. Vocal Cancel
↓	OFF	Vocal Fader Off

- In VCD, CVD or CD, you can select only the On or Off.

Guide Melody

- To guide melody through xylophone and piano help you sing easily.
- This function works only on the DVD Karaoke disc on which the guide melody is recorded.

Score Function

Press KARAOKE button twice to turn the Score Mode On.
- Score will pop up whenever a song is completed.

CAUTIONS

- Make sure to disconnect MIC to play a movie disc or play in a general mode. If you play a movie disc with the Score On, a score will show up every time when a chapter is over.

Types of Karaoke disc

• DVD Karaoke Disc

Channel	Karaoke -Channel	5CH. DVD	2CH. DVD
1 CH	L	Left stereo music	Left stereo music + Vocal
2 CH	R	Right stereo music	Right stereo music + Vocal
3 CH	M	Guide melody	-
4 CH	V1	Vocal track	-
5 CH	V2	Vocal track	-

• CVD, VCD Karaoke Disc

Channel	Karaoke -Channel	CVD	VCD, CD
1 CH	CH1 LEFT	Left stereo music + Vocal	Left stereo music
1 CH	CH1 RIGHT	Right stereo music + Vocal	Right stereo music + Vocal
2 CH	CH2 LEFT	Left stereo music	-
2 CH	CH2 RIGHT	Right stereo music	-

Using the Setup Menu

The Setup menu lets you customize your DVD player by allowing you to select various language preferences, set up a parental level, even adjust the player to the type of television screen you have.

1 With the unit in Stop mode, press the MENU button on the remote. Select **Setup** using UP/DOWN buttons, then press the RIGHT or ENTER button.

❶ **Language Setup** : Setup of the Language.

❷ **Audio Setup** : Setup of the Audio Options

❸ **Display Setup** : Setup of the Display Options
Use to select which type of screen you want to watch and several display options.

❹ **Parental Setup** : Setup of the Parental Level
Allows users to set the level necessary to prevent children from viewing unsuitable movies such as those with violence, adult subject matter, etc.

2 Use the UP/DOWN buttons on the remote to access the different features.

3 Press the ENTER button to access the sub features.



To make the setup screen disappear after setting up, press the MENU button again.

NOTE

Depending on the disc, some Setup Menu selections may not work.

Setting Up the Language Features

If you set the player menu, disc menu, audio and subtitle language in advance, they will come up automatically every time you watch a movie.

Using the Player Menu Language

1 With the unit in Stop mode, press the MENU button.

2 Select **Setup** using UP/DOWN buttons, then RIGHT or ENTER button.

3 Select **Language Setup** using UP/DOWN buttons, then press the RIGHT or ENTER button.

4 Select **Player Menu** using UP/DOWN buttons, then press the RIGHT or ENTER button.

5 Use the UP/DOWN buttons to select 'English'.

6 Press the ENTER button.
- English is selected and the screen returns to SETUP menu.
- To make the SETUP menu disappear, press the RETURN or LEFT button.

e.g) Setting up in English.

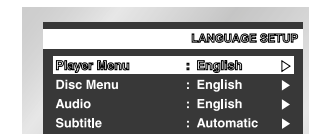
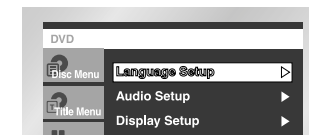

Using the Disc Menu Language

This function changes the text language only on the disc menu screens.

1 With the unit in Stop mode, press the MENU button.

2 Select **Setup** using UP/DOWN buttons, then RIGHT or ENTER button.

3 Select **Language Setup** using UP/DOWN buttons, then press the RIGHT or ENTER button.

4 Select **Disc Menu** using UP/DOWN buttons, then press the RIGHT or ENTER button.

5 Use the UP/DOWN buttons to select 'English'.
- Select "Others" if the language you want is not listed.

6 Press the ENTER button.
- English is selected and the screen returns to SETUP menu.

e.g) Setting up in English.



Setting Up the Language Features

Using the Audio Language

- 1 With the unit in Stop mode, press the MENU button.
- 2 Select **Setup** using UP/DOWN buttons, then RIGHT or ENTER button.
- 3 Select **Language Setup** using UP/DOWN buttons, then press the RIGHT or ENTER button.
- 4 Select **Audio** using UP/DOWN buttons, then press the RIGHT or ENTER button.
- 5 Press the UP/DOWN buttons to select 'English' .
- Select "Original" if you want the default soundtrack language to be the original language the disc is recorded in.
- Select "Others" if the language you want is not listed.
- 6 Press the ENTER button.
- English is selected and the screen returns to SETUP menu.

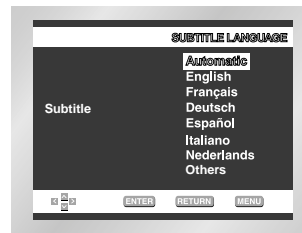

NOTE

- If the selected language is not recorded on the disc, the original pre-recorded language is selected.
- **How to make the SETUP menu disappear or return to menu screen during set up;** Press RETURN or LEFT button.

Using the Subtitle Language

- 1 With the unit in Stop mode, press the MENU button.
- 2 Select **Setup** using UP/DOWN buttons, then RIGHT or ENTER button.
- 3 Select **Language Setup** using UP/DOWN buttons, then press the RIGHT or ENTER button.
- 4 Select **Subtitle** using UP/DOWN buttons, then press the RIGHT or ENTER button.
- 5 Use the UP/DOWN buttons to select 'English' .
- Select "Automatic" if you want the subtitle language to be the same as the language selected as the audio preference.
- Select "Others" if the language you want is not listed.
Some discs may not contain the language you select as your initial language; in that case the disc will use its original language setting.
- 6 Press the ENTER button.
- English is selected and the screen returns to SETUP menu.

Setting Up the Audio Options

- 1 With the unit in Stop mode, press the MENU button.
- 2 Select **Setup** using UP/DOWN buttons, then RIGHT or ENTER button.
- 3 Select **Audio Setup** using UP/DOWN buttons, then press the RIGHT or ENTER button.
- 4 Use the UP/DOWN buttons to select the desired item. Then press the RIGHT or ENTER button.

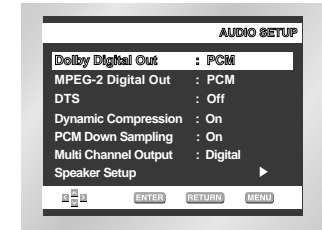

1 Dolby Digital Out

1. PCM :

Converts to PCM(2CH) audio.
Select PCM when using the Analog Audio Outputs.

2. Bitstream :

Converts to Dolby Digital Bitstream (5.1CH).
Select Bitstream when using the Digital Audio Output.

NOTE

- Be sure to select the correct Digital Output or no audio will be heard.
- When Multi Channel Output select Digital. Dolby&MPEG-2 Digital Out works.

3 DTS

1. Off : Doesn't output digital signal.
2. On : Outputs DTS Bitstream via digital output only.
Select DTS when connecting to a DTS Decoder.

4 Dynamic Compression

1. On : To select dynamic compression.
2. Off : To select the standard range.

5 PCM Down Sampling

1. On : Select this when the amplifier connected to the player is not 96KHz compatible. In this case, the 96KHz signals will be down converted to 48KHZ.
2. Off : Select this when the amplifier connected to the player is 96KHz compatible. In this case, all signals will be output without any changes.

6 Multi Channel Output (DVD-E537K only)

1. Digital : Select this when using the multichannel digital audio output.
2. Analog : Select this when using the multichannel analog audio output.

7 Speaker Setup (DVD-E537K only)

NOTE

- **How to make the SETUP menu disappear or return to menu screen during set up;** Press RETURN or LEFT button.
- Manufactured under license from Dolby Laboratories.
- "Dolby" and the double-D symbol are trademarks of Dolby Laboratories.
- "DTS" and "DTS Digital Out" are trademarks of Digital Theater Systems, Inc.

2 MPEG-2 Digital Out

1. PCM :

Converts to PCM(2CH) audio.
Select PCM when using the Analog Audio Outputs.

2. Bitstream :

Converts to MPEG-2 Digital Bitstream (5.1CH or 7.1CH).
Select Bitstream when using the Digital Audio Output.

Surround Sound Speaker Setup (DVD-E537K only)

- 1 With the unit in Stop mode, press the MENU button.
- 2 Select **Setup** using UP/DOWN buttons, then RIGHT or ENTER button.
- 3 Select **Audio Setup** using UP/DOWN buttons, then press the RIGHT or ENTER button.
- 4 Select **Multi Channel Output** using UP/DOWN buttons. Then select **Analog** pressing the RIGHT or ENTER button.
- 5 Use the UP/DOWN buttons to select **Speaker Setup**. Then press the RIGHT or ENTER button.
- 6 Use the UP/DOWN or LEFT/RIGHT buttons to select the desired item. Then press the ENTER button.

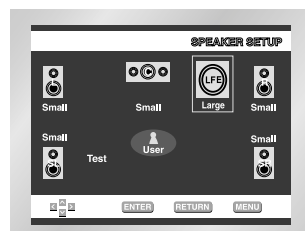
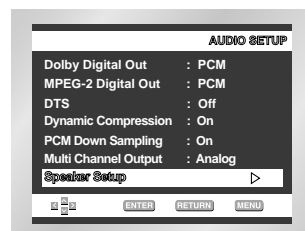
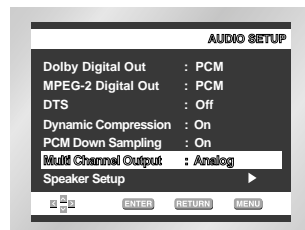

NOTE

- How to make the **SETUP** menu disappear or return to menu screen during set up. Press RETURN or LEFT button.
- The subwoofer test output signal is lower than the other speakers.
- The MPEG Multichannel logo is a trademark registered by PHILIPS Corporation.

The default settings : FRONT L, R(Large), CENTER(None), SURROUND (None)

Select the size of the speakers to be connected.

• Front (FL, FR)

- **Large:** Normally select this.
- **Small:** When the sound cracks or the surround sound effects are difficult to hear, select this. This activates the Dolby Digital bass redirection circuitry and outputs the bass frequencies of the speaker from the subwoofer.

• Center

- **None:** If you do not connect a center speaker, select this.
- **Large:** Normally select this.
- **Small:** When the sound cracks, select this. This activates the Dolby Digital bass redirection circuitry and outputs the bass frequencies of the center speaker from other speakers.

• Surround (SL, SR)

- **None:** If you do not connect a center speaker, select this.
- **Large (Rear/Side):** Normally select either of these according to the rear speaker's position.
- **Small (Rear/Side):** When the sound cracks or the surround sound effects are difficult to hear, select either of these according to the rear speaker's position. This activates the Dolby Digital bass redirection circuitry and outputs the bass frequencies of the rear speaker from other speakers.

Setting up TEST

The test output signals come clockwise starting from the Front Speaker(L). Adjust Channel Balance to match to the volume of test signals memorized in the system.

FRONT(L) → CENTER → SUBWOOFER → FRONT(R)
→ SURROUND(R) → SURROUND(L)

Setting Up the Display Options

- 1 With the unit in Stop mode, press the MENU button.
- 2 Select **Setup** using UP/DOWN buttons, then RIGHT or ENTER button.
- 3 Select **Display Setup** using UP/DOWN buttons, then press the RIGHT or ENTER button.
- 4 Use the UP/DOWN buttons to select the desired item. Then press the RIGHT or ENTER button.

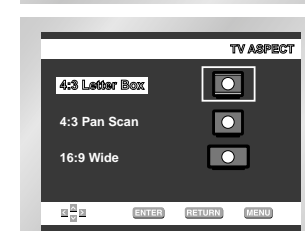
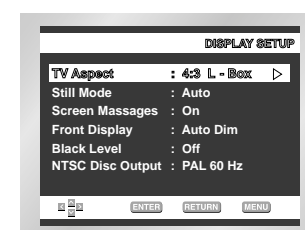
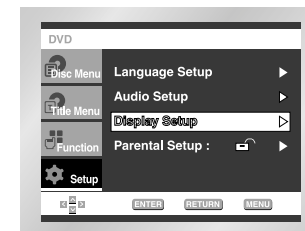

- 1 TV Aspect
- 2 Still Mode
- 3 Screen Messages
- 4 Front Display
- 5 Black Level
- 6 NTSC Disc Output

NOTE

- How to make the **SETUP** menu disappear or return to menu screen during set up; Press the RETURN or LEFT button.

Setting Up the Display Options

1 TV Aspect

Depending on the type of television you have, you may want to adjust the screen setting (aspect ratio).

1. 4:3 Letter Box :

Select when you want to see the total 16:9 ratio screen DVD supplies, even though you have a TV with a 4:3 ratio screen.

Black bars will appear at the top and bottom of the screen.

2. 4:3 Pan Scan :

Select this for conventional size TVs when you want to see the central portion of the 16:9 screen. (Extreme left and right side of movie picture will be cut off.)

3. 16:9 Wide :

You can view the full 16:9 picture on your widescreen TV.

2 Still Mode

These options will help prevent picture shake in still mode and display small text clearer.

1. Auto : When selecting Auto, Field/Frame mode will be automatically converted.

2. Field : Select this feature when the screen shakes in the Auto mode.

3. Frame : Select this feature when you want to see small letters more clearly in the Auto mode.

3 Screen Messages

Use to turn on-screen messages On or Off.

4 Front Display

Adjust the brightness of the unit's front panel display.

1. Auto Dim : Makes the Front Panel Display dim automatically when playing a DVD.

2. Bright : Makes the Front Panel Display bright.

3. Dim : Makes the Front Panel Display dim.

5 Black Level

Adjusts the brightness of the screen.(On/Off)

6 NTSC Disc Output

"NTSC" if the screen only has one NTSC-video entrance.

If this is not the case, you can choose to leave " PAL 60Hz" as is.

Setting Up the Parental Control

The Parental Control function works in conjunction with DVDs that have been assigned a rating - which helps you control the types of DVDs that your family watches.

There are up to 8 rating levels on a disc.

1 With the unit in Stop mode, press the MENU button.

2 Select **Setup** using UP/DOWN buttons, then RIGHT or ENTER button.

3 Select **Parental Setup** using UP/DOWN buttons, then press the RIGHT or ENTER button.

4 Use RIGHT or ENTER to select **Yes** if you want to use a password. The **Enter Password** screen appears.

5 Enter your password. The Re-enter Password screen appears to confirm the password. Enter your password again. The Parental Control screen appears.

About the Rating Level ;

The Rating Level will work only when **Use Password** is set to Yes. To unlock the player, use UP/DOWN to select No. Use RIGHT or ENTER to select **Rating Level**. Press ENTER.

- Use UP/DOWN to select the level (e.g. Level 6) and press ENTER. Discs that contain Level 7 will now not play.

- To cancel the rating level, use RIGHT or ENTER to select No in Use Password.

About the Change Password ;

- Use UP/DOWN to select Change Password.

Press ENTER. The Change Password screen appears.

- Enter your new password. Re-enter the new password again.

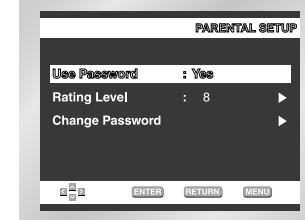
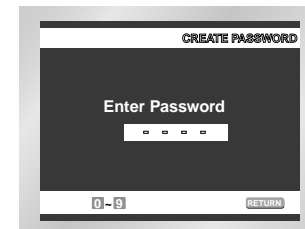
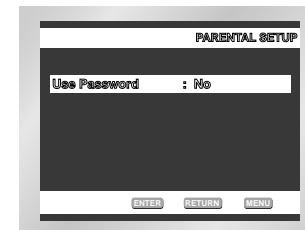

e.g) Setting up in LEVEL6.

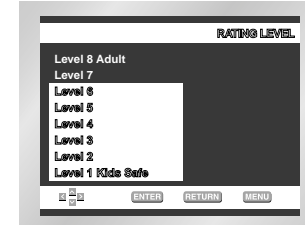

NOTE

- How to make the SETUP menu disappear or return to menu screen during set up; Press RETURN or LEFT button.

- If you have forgotten your password, see Forget Password in the Troubleshooting Guide.

Controlling a TV with the Remote (DVD-E537K only)

The remote can also be set up to control most TVs. To program the remote, use the code that corresponds to your brand.

TV Codes			
CODE	BRAND	CODE	BRAND
01	SAMSUNG_4	19	TOSHIBA
02	SAMSUNG_6, LG, LOEWE, PHILIPS, FINLUX, YOKO, LOEWE OPTA, MITSUBISHI, PHONOLA, RADIOLA, SCHNEIDER	20	PHILIPS, PHONOLA, RADIOLA
		21	TOSHIBA, GRUNDIG, CGE, IMPERIAL, MIVAR
		22	PHILIPS, SABA, BANG&OLUFSEN, BRIONVEGA, FINLUX, FORMENTI, LOEWE OPTA, METZ, WEGA, PHONOLA, RADIOMARELLI, SINGER, SINUDYNE
03	SAMSUNG_1	23	NOKIA, PANASONIC, SABA, PIONEER, REZ, SELECO, SALORA
04	SAMSUNG_2		
05	SAMSUNG_3		
06	SAMSUNG_5		
07	TOSHIBA	24	HITACHI, NORDMENDE, PANASONIC, SABA, TELEFUNKEN, THOMSON, CONTINENTAL, EDISON
08	PANASONIC_4		
09	GRUNDIG, BLAUPUNKT, SIEMENS		
10	SHARP		
11	HITACHI	25	PANASONIC_2
12	SANYO, AKAI, FISHER	26	PANASONIC_3
13	HITACHI, SABA, THOMSON, NORDMENDE	27	PANASONIC_6
		28	TELEFUNKEN
		29	MIVAL
14	HITACHI, NORDMENDE, SABA, TELEFUNKEN, THOMSON, BRANDT, FERGUSON, PIONEER, TELEAVA	30	LG_2
		31	SHARP_2
15	SONY	32	JVC
16	TOSHIBA, SANYO, SHARP, SONY, MITSUBISHI	33	THOMSON ASIA
		34	THOMSON ASIA
17	TOSHIBA, GRUNDIG, FINLUX		
18	TOSHIBA		

1 Turn on the TV.

2 Point the DVD's remote at the TV.

3 While holding the TV POWER button down, enter the code for your brand.

4 If the TV turns off, setup is complete.

Enter other codes of the same brand if the first code does not work.

5 To operate the TV, use the "TV Function Buttons" described on page 17.

e.g) For SAMSUNG 4 TVs

While holding down the TV POWER button, enter 0 and then 1.

NOTE

The remote may not be able to control every model TV of the brands listed.

Troubleshooting

Before requesting service (troubleshooting), please check the following.

Problem	Action	Page
No operations can be performed with remote.	<ul style="list-style-type: none"> Check the batteries in the remote. May need replacing. Operate the remote control at a distance of no more than 20 feet. Remove batteries and hold down one or more buttons for several minutes to drain the microprocessor inside the remote to reset it. Reinstall batteries and try remote again. 	P4
Disc does not play.	<ul style="list-style-type: none"> Ensure that the disc is installed with the label side facing up. Check the region number of the DVD. 	P7
5.1 channel sound is not being reproduced.	<ul style="list-style-type: none"> 5.1 channel sound is reproduced only when the following conditions are met: <ol style="list-style-type: none"> The DVD player is connected with the proper amplifier The disc is recorded with 5.1 channel sound. Check whether the disc being played has the "Dolby 5.1 ch" mark on the outside. Check if your audio system is connected and working properly. In a SETUP Menu, is the Audio Output set to Bitstream? 	P18
The  icon appears on screen.	<ul style="list-style-type: none"> The features or action cannot be completed at this time because: <ol style="list-style-type: none"> The DVD's software restricts it. The DVD's software doesn't support the feature (e.g., angles). The feature is not available at the moment. You've requested a title or chapter number or search time that is out of range. 	P21
Disc Menu doesn't appear.	<ul style="list-style-type: none"> Check if the disc has a Menu. 	P44-45
Play mode differs from the Setup Menu selection.	<ul style="list-style-type: none"> Some of the functions selected in the Setup Menu may not work properly if the disc is not encoded with the corresponding function. 	P44-52
The screen ratio cannot be changed.	<ul style="list-style-type: none"> The Screen Ratio is fixed on your DVDs. 	P49-50
No audio.	<ul style="list-style-type: none"> Make sure you have selected the correct Digital Output in the Audio Options Menu. 	P47-48
Forgot password	<ul style="list-style-type: none"> Press power on from a cold start with no disc in the unit. Press the STOP (■) and PLAY (▶/II) buttons simultaneously on the front panel for three seconds. The Select Menu Language display will appear. Select the desired language button. Press the MENU button on the remote control to select the Parental Mode. The Parental Mode is now unlocked as indicated on the display. Press the DOWN button to select Parental. Press ENTER and the Create Password display will appear. You can now set your rating level and change your password to a new number. 	P51
If you experience other problems.	<ul style="list-style-type: none"> Go to the contents and find the section of the instruction book that contains the explanations regarding the current problem, and follow the procedure once again. If the problem still cannot be solved, please contact your nearest authorized service center. 	

Specifications

MEMO

General	Power Requirements	AC 110~240V, 50/60 Hz
	Power Consumption	12 W
	Weight	2.4 Kg
	Dimensions	430mm (W) X 240mm (D) X 60mm (H)
	Operating Temperature Range	+5°C to +35°C
	Operating Humidity Range	10 % to 75 %
Disc	DVD (DIGITAL VERSATILE DISC)	Reading Speed : 3.49 m/sec. Approx. Play Time (Single Sided, Single Layer Disc) : 135 min.
	CD : 12Cm (COMPACT DISC)	Reading Speed : 1.2 to 1.4 m/sec. Maximum Play Time : 74 min.
	CD : 8Cm (COMPACT DISC)	Reading Speed : 1.2 to 1.4 m/sec. Maximum Play Time : 20 min.
	VCD : 12Cm	Reading Speed : 1.2 to 1.4 m/sec. Maximum Play Time : 74 min. (Video + Audio)
Video Output	Composite Video	1 channel : 1.0 Vp-p (75 Ω load)
	Component Video	Y : 1.0 Vp-p (75 Ω load) Pr : 0.70 Vp-p (75 Ω load) Pb : 0.70 Vp-p (75 Ω load)
	S-VIDEO	Luminance Signal : 1.0 Vp-p (75 Ω load) Chrominance Signal : 0.286 Vp-p (75 Ω load)
Audio Output	2 channel	L(1/L), R(2/R)
	*Frequency Response	48 kHz Sampling : 4 Hz to 22 kHz 96 kHz Sampling : 4 Hz to 44 kHz
	*S/N Ratio	105 dB (Karaoke off Mode)
	*Dynamic Range	96 dB (Karaoke off Mode)
	*Total Harmonic Distortion	0.004 % (Karaoke off Mode)

*: Nominal specification

- Samsung Electronics Co., Ltd reserves the right to change the specifications without notice.
- Weight and dimensions are approximate.

1. Installeren

Zorg ervoor dat de stroomvoorziening in uw huis overeenstemt met die op het identificatieplaatje aan de achterkant van de dvd-speler. Plaats de speler horizontaal op een geschikte ondergrond (bijvoorbeeld een kastje of tafel) en laat voldoende ruimte vrij voor een goede ventilatie (7 tot 10 cm). Dek de ventilatieopeningen niet af. Plaats geen voorwerpen op uw dvd-speler. Plaats hem niet op een versterker of op een andere installatie die warmte verspreidt. Voordat u de speler verplaatst, moet u ervoor zorgen dat de disklade leeg is. Deze dvd-speler is ontworpen voor een continue werking. Bij de overgang naar de standby stand wordt de aansluiting op het lichtnet niet onderbroken. Wanneer u de dvd-speler langere tijd niet gaat gebruiken, adviseren wij u de stekker uit het stopcontact te halen.

2. Voor uw veiligheid

Maak de dvd-speler nooit open. Dit kan gevaarlijk zijn voor u en voor sommige gevoelige onderdelen. U riskeert een elektrische schok of contact met de laserstraal. Probeer niet in de dvd-speler, de ventilatieopeningen of andere openingen te kijken.

3. Opgelet

Bescherm de speler tegen vocht (zet bijvoorbeeld geen vaas bloemen of glas met drinken op de dvd-speler) en tegen hitte (bijv. open haard). Zet de dvd-speler niet vlakbij een installatie die sterke magnetische of elektrische velden opwekt (bijv. luidsprekers). Haal de stekker uit het stopcontact wanneer de speler niet goed werkt. Deze speler is niet ontworpen voor industrieel gebruik, maar uitsluitend voor particulier gebruik. Het gebruik van dit product is uitsluitend bestemd voor privé-doeleinden.

Het kopiëren of laden van muziekbestanden met commerciële bedoelingen of met winstoogmerk is of zou een schending kunnen zijn van de Auteurswetgeving of de Wetgeving inzake Industriële Eigendom. Condensvorming: Wanneer u de dvd-speler en/of uw disks van een koude in een warme omgeving overbrengt, bijv. in de winter, moet u ongeveer twee uur wachten voordat u de dvd-speler aanzet, zodat de speler en de disks op kamertemperatuur kunnen komen. Op die manier voorkomt u ernstige beschadigingen.

4. Disks

Ga zorgvuldig met uw disks om. Houd de disk met uw vingers aan de rand of in de opening vast. Plaats de disk altijd met het label omhoog (bij een eenzijdige disk). Indien nodig gebruikt u een zachte doek om de disk schoon te maken; werk hierbij van het midden naar de rand. Plaats de disk na het afspelen altijd terug in het bijbehorende doosje en zet dit verticaal weg. Plaats de disk altijd op de juiste manier in de lade en maak hierbij gebruik van de juiste geleiders. Gebruik nooit reinigingsmiddelen, benzine, statisch elektrische vloeistoffen of andere oplosmiddelen om het oppervlak van de disk schoon te maken.

Maak de disk voorzichtig schoon met een zachte, vochtige doek zonder schoonmaakmiddel. Maak bij het schoonmaken nooit ronddraaiende bewegingen. Daardoor kunnen cirkelvormige krassen ontstaan die storingen tijdens het afspelen kunnen veroorzaken.

5. Batterij

De batterij die in dit product is gebruikt, bevat chemicaliën die schadelijk zijn voor het milieu. Gooi batterijen nooit weg bij het normale huisafval. Wij raden u aan de batterij te laten vervangen door een deskundige.

6. Behuizing reinigen

Om veiligheidsredenen moet u, voordat u de dvd-speler schoonmaakt, de stekker uit het stopcontact halen.

- Gebruik geen benzine, thinner of andere oplosmiddelen om de speler schoon te maken.
- Maak de buitenkant van de speler schoon met een zachte doek.

1

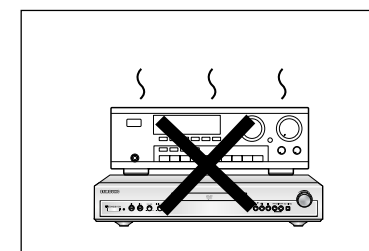
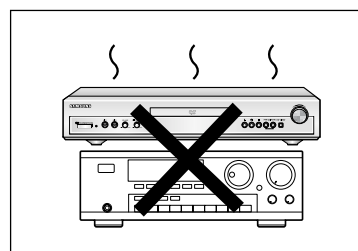
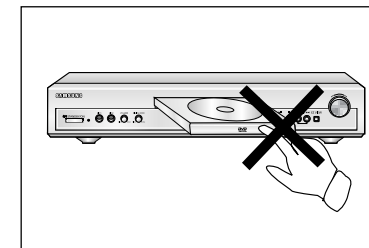
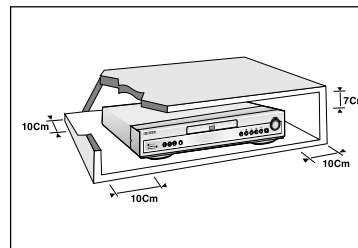

2

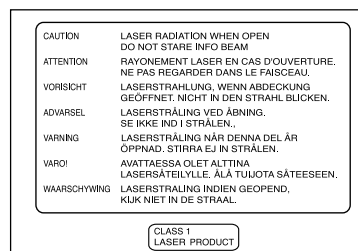

3

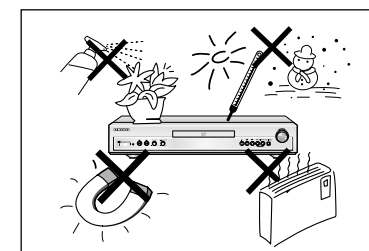

4

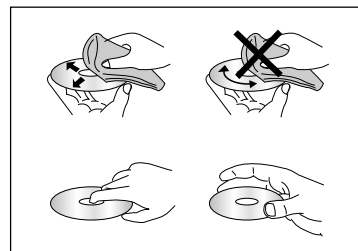

5

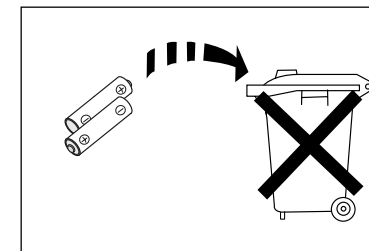

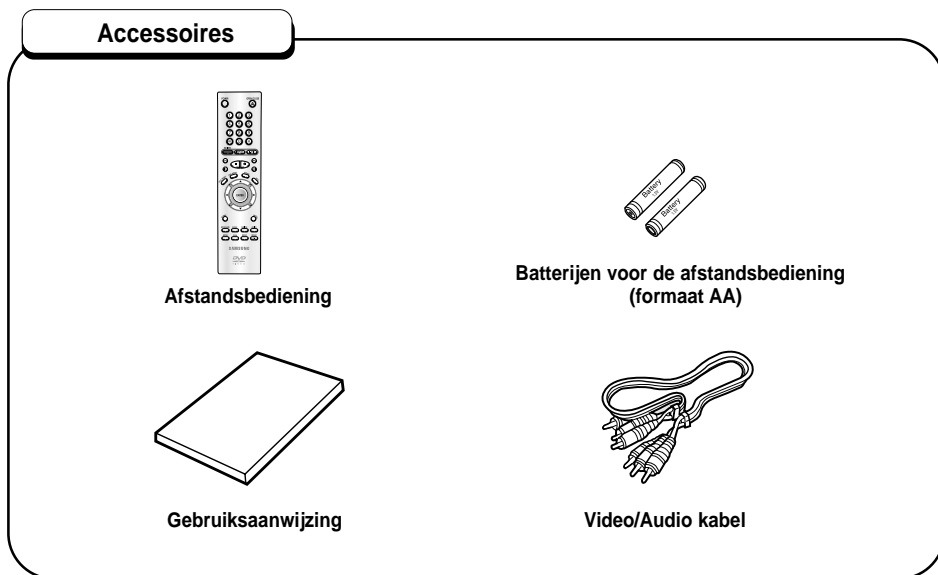

Batterijen plaatsen

- 1 Open het batterijklepje aan de achterkant van de afstandsbediening.
- 2 Zet twee batterijen (formaat AA) in het vakje. Zorg dat de plus- en minpool (+ en -) aan de juiste kant zitten.
- 3 Zet het batterijklepje terug.

Als de afstandsbediening niet goed werkt

- Controleer of de batterijen goed zijn geplaatst (let op plus- en minpool). Gebruik normale batterijen.
- Kijk of de batterijen leeg zijn.
- Controleer of het oog van de afstandsbediening wordt geblokkeerd doordat er iets in de weg staat.
- Kijk of er in de directe omgeving van de dvd-speler tl-verlichting brandt.

INSTELLEN

Verschillende soorten disks	6
Eigenschappen van de verschillende soorten disks	7
Beschrijving frontpaneel	8
Schermindicaties	10
Beschrijving achterpaneel	11
Afstandsbediening	14

AANSLUITEN

Aansluiten	18
------------------	----

BASISFUNCTIES

Disk afspelen	20
Gedeelte van hoofdstuk of track opzoeken/overslaan	22
Display functie (disk-informatie weergeven)	23
Diskmenu en Titelmenu	24
Menu Functie	25
Passage herhalen	26

SPECIALE FUNCTIES

De breedte/hogteverhouding (EZ View) aanpassen	27
Vertraagde weergave	29
Taalkeuze geluidspoor	30
Taalkeuze ondertiteling	31
Camerastandpunt kiezen	32
Passage direct herhalen of overslaan	33
Bladwijzers (bookmarks)	34
Zoom en 3D geluid	35
Afspelen van MP3/WMA bestanden	36
Programmeren bepaalde volgorde	38
Beeldcd's afspelen	39

KARAOKE FUNCTIES

Karaoke-functies starten	41
Een nummer reserveren	42
Stemfunctie	43

INSTELLINGEN

Instellingenmenu - voorkeurstellingen wijzigen	44
Taalfuncties instellen	45
Geluidsweergave instellen	47
Luidsprekers instellen voor Surround Sound	48
Beeldweergave instellen	49
Niveau kinderslot instellen	51
TV bedienen met de afstandsbediening	52

NASLAG

Problemen oplossen	53
Technische gegevens	54

Verschillende soorten disks

Uitstekende geluidskwaliteit

Het Dolby Digital systeem van Dolby Labs zorgt voor kristalheldere geluidswaergave.

Beeldscherm

Video met MPEG2 compressie. Zowel normale waergave als breedbeeld (16:9).

Vertraagde waergave

U kunt scènes vertraagd waergeven.

Gewenste volgorde instellen

U kunt zelf programmeren welke nummers worden afgespeeld en in welke volgorde. (CD, WMA, MP3).

Kinderslot

Met het kinderslot kunt u de klassering instellen van films waarnaar kinderen niet mogen kijken omdat er bijvoorbeeld geweld in voorkomt of omdat ze om andere redenen niet geschikt zijn voor jeugdige kijkers.

Keuzemenu's op tv-scherm

U kunt bij het afspelen van films via een menu de taal voor geluid en ondertiteling kiezen en van camerastandpunt wisselen.

EZ VIEW

Met Easy View kunt u beelden in Letterbox-waergave omzetten naar waergave van het volledige scherm op een niet-breedbeeld tv.

Weergave van digitale foto's (JPEG)

Hiermee kunt u digitale foto's op uw tv bekijken.

Herhalen

Wanneer u een nummer nog een keer wilt horen of een film wilt herhalen, drukt u op de Repeat toets.

MP3/WMA

Met dit toestel kunt u dvd's afspelen die uit MP3/WMA-bestanden zijn samengesteld.

Passage direct herhalen

U kunt de laatste 10 seconden van de film vanaf de huidige positie direct herhalen.

Direct verslaan

Desgewenst kunt u de opname 10 seconden "vooruitspoelen".

NB

* De volgende disks kunnen niet worden afgespeeld met deze speler:

- dvd-rom
- dvd-ram
- cd-rom
- cdi
- HD-laag van super audio-cd

• Van cdg's kan wel het geluid worden afgespeeld maar geen beeld worden waergeven.

* Van de volgende disks zijn de afspelmogelijkheden afhankelijk van de opnamecondities.



- dvd-r
- dvd-rw, -rw
- cd-rw

KOPIEERBEVEILIGING

- Veel dvd's bevatten een kopieerbeveiliging. Sluit uw dvd-speler daarom rechtstreeks aan op uw tv, en niet op een videorecorder. Aansluiten via een videorecorder kan leiden tot vervormde waergave van tegen kopiëren beveiligde dvd's.
- Dit product bevat technieken ter bescherming van de auteursrechten, waarvan de methoden beschermd zijn onder bepaalde V.S. patenten en andere intellectuele eigendomsrechten van Macrovision Corporation en andere rechthebbenden. Het gebruik van deze technieken ter bescherming van de auteursrechten moet worden geautoriseerd door Macrovision Corporation en is uitsluitend bedoeld voor thuisgebruik en andere beperkte vertoning, tenzij anders geautoriseerd door Macrovision Corporation. Reverse engineering en disassembleren is verboden.

Eigenschappen van de verschillende soorten disks

Uw dvd-speler kan disks met de volgende logo's afspelen.

Logo's	Opnametypes	Formaat disk	Maximale speelduur	Eigenschappen
	Audio + Video	12 cm	Enkelzijdig 240 min. Dubbelzijdig 480 min.	<ul style="list-style-type: none"> • Dvd-waergave betekent uitstekend beeld en geluid dankzij Dolby Digital en MPEG2. • Allerlei beeld- en geluidsfuncties kunnen eenvoudig worden gekozen via menu's op het tv-scherm.
		8 cm	Enkelzijdig 80 min. Dubbelzijdig 160 min.	
	Audio + Video	12 cm	74 min.	<ul style="list-style-type: none"> • Video met cd geluidskwaliteit, VHS beeldkwaliteit & MPEG1 datacompressie.
		8 cm	20 min.	
	Audio	12 cm	74 min.	<ul style="list-style-type: none"> • De cd biedt een betere geluidskwaliteit en minder vervorming, en de geluidskwaliteit loopt gedurende de levensduur niet terug.
		8 cm	20 min.	

Aanduidingen op de disks



• Regiocode (Playback Region Number)



• PAL tv-systeem in Engeland, Frankrijk, Duitsland etc.



• Dolby Digital disk



• Stereo disk



• Digital Audio disk



• DTS disk



• MP3 disk

Regiocode (Playback Region Number)

Zowel de dvd-speler als de disks worden per regio gecodeerd. Wanneer deze regiocodes niet overeenkomen, kan de disk niet worden afgespeeld.

U vindt de regiocode voor deze speler op het achterpaneel.

Beschrijving frontpaneel

DVD-E337K

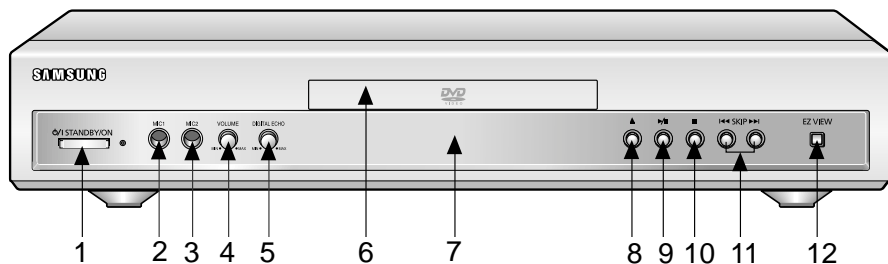

DVD-E437K/DVD-E537K

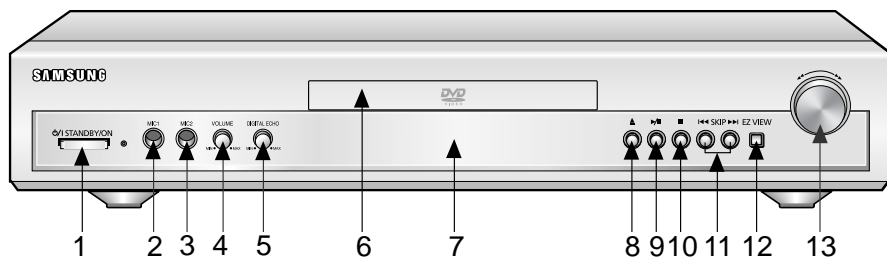

Beschrijving frontpaneel

Onderdelen frontpaneel

1. STANDBY (AAN/UIT)

- Voor het aan- en uitzetten (standby) van uw speler.

2. MIC 1

- Sluit microfoon 1 aan voor Karaoke-functies.

3. MIC 2

- Sluit microfoon 2 aan voor Karaoke-functies.

4. VOLUME

- Gebruik deze knop om het volume van de microfoon aan te passen.

5. DIGITAL ECHO

- Gebruik deze knop om de echo aan te passen.

6. LADE

- Plaats de disk hier.

7. DISPLAY

- Hier worden de gekozen functies getoond.

8. OPEN/CLOSE

- Druk op deze toets om de lade te openen of te sluiten.

9. PLAY/PAUSE (▶/||)

- Weergave starten of onderbreken.

10. STOP (■)

- Weergave stoppen.

11. SKIP (◀◀ / ▶▶)

- Film scènes of muziek overslaan of opzoeken.

12. EZ VIEW

- Met Easy View kunt u beelden in Letterbox-weergave omzetten naar weergave van het volledige scherm op een niet-breedbeeld tv.

13. SHUTTLE

- Om een dvd of cd snel vooruit of terug af te spelen.

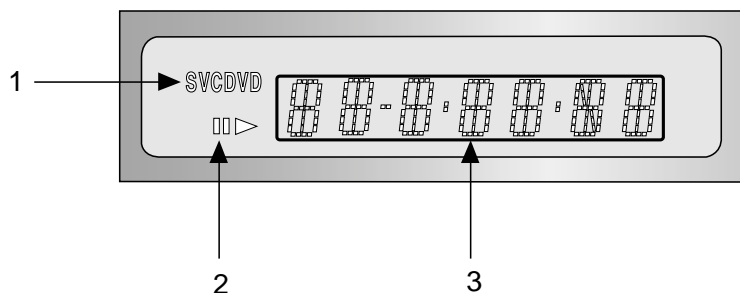

Display frontpaneel

1. Disktype
2. Gekozen functie
3. Geeft informatie weer over verschillende functies zoals PLAY, STOP, LOAD, ...
no DISC: geen disk geplaatst.
OPEN: de disklade is open.
LOAD: speler is bezig met laden van gegevens van disk.

DVD-E537K

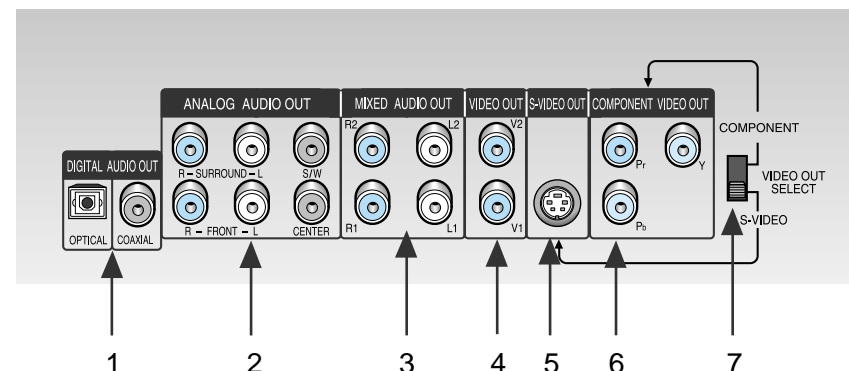

Achterpaneel

- 1. DIGITAL AUDIO OUT aansluiting**
 - Gebruik naar keuze een optische of coaxiale digitale kabel om de speler aan te sluiten op een Dolby Digital ontvanger of een versterker met Dolby Digital decoder, MPEG-2 of DTS decoder.
- 2. 5.1CH ANALOG AUDIO OUT aansluitingen**
 - Om de speler op een versterker met 5.1-kanaals ingangen aan te sluiten.
- 3. MIXED AUDIO OUT aansluitingen**
 - Om de speler aan te sluiten op de Audio ingangen van uw televisie of audio/video ontvanger/versterker.
- 4. VIDEO OUT (video uitgang)**
 - Gebruik een videokabel om de speler op de video-ingang van uw tv aan te sluiten.
- 5. S-VIDEO OUT (S-Video uitgang)**
 - Voor een hogere weergavekwaliteit kunt u deze uitgang via een S-Video kabel verbinden met de S-VIDEO ingang van uw tv. U moet hiervoor de VIDEO OUT SELECT keuzeschakelaar op S-VIDEO zetten.
- 6. SAMENSTELLEND VIDEO OUT JACKS**
 - Gebruik deze jacks als u een TV met Samenstellend Video In jacks hebt. Deze jacks ziet Pr, Pb en Y video voor. Samen met S-video, samenstellend Video ziet het best beeld kwaliteit. De COMPONENT moet uitgekozen worden in de Video Out Select.
- 7. VIDEO OUT KEUZE WISSEL**
 - Gebruik het wissel om video uit te zetten. Als COMPONENT gekozen is, S-VIDEO zal niet werken. Als S-VIDEO gekozen is, COMPONENT zal niet werken.

NB

* Selecteer als de speler in de stand Stop of uit staat VIDEO OUT SELECT.

DVD-E337K/DVD-E437K

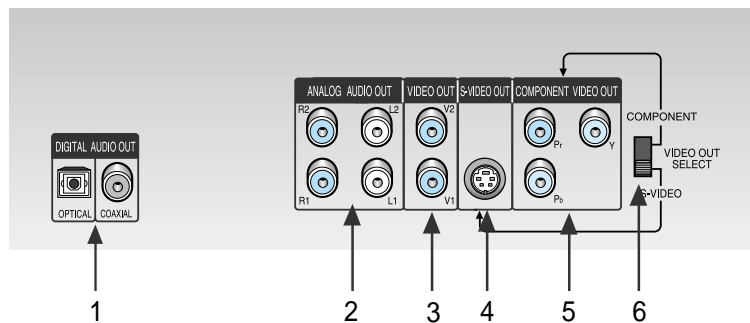

Rear Panel

1. DIGITAL AUDIO OUT aansluiting

- Gebruik naar keuze een optische of coaxiale digitale kabel om de speler aan te sluiten op een Dolby Digital ontvanger of een versterker met Dolby Digital decoder, MPEG-2 of DTS decoder.

2. ANALOG AUDIO OUT aansluitingen

- Om de speler aan te sluiten op de Audio ingangen van uw televisie, audio/video ontvanger/versterker of videorecorder.

3. VIDEO OUT (video uitgang)

- Gebruik een videokabel om de speler op de video-ingang van uw tv aan te sluiten.

4. S-VIDEO OUT (S-Video uitgang)

- Voor een hogere weergavekwaliteit kunt u deze uitgang via een S-Video kabel verbinden met de S-VIDEO ingang van uw tv. U moet hiervoor de VIDEO OUT SELECT keuzeschakelaar op S-VIDEO zetten.

5. SAMENSTELLEND VIDEO OUT JACKS

- Gebruik deze jacks als u een TV met Samenstellend Video In jacks hebt. Deze jacks ziet Pr, Pb en Y video voor. Samen met S-video, samenstellend Video ziet het best beeld kwaliteit. De COMPONENT moet uitgekozen worden in de Video Out Secect.

6. VIDEO OUT KEUZE WISSEL

- Gebruik het wissel om video uit te zetten. Als COMPONENT gekozen is, S-VIDEO zal niet werken. Als S-VIDEO gekozen is, COMPONENT zal niet werken.

NB

* Selecteer als de speler in de stand Stop of uit staat VIDEO OUT SELECT.

DVD-E337K/DVD-E437K

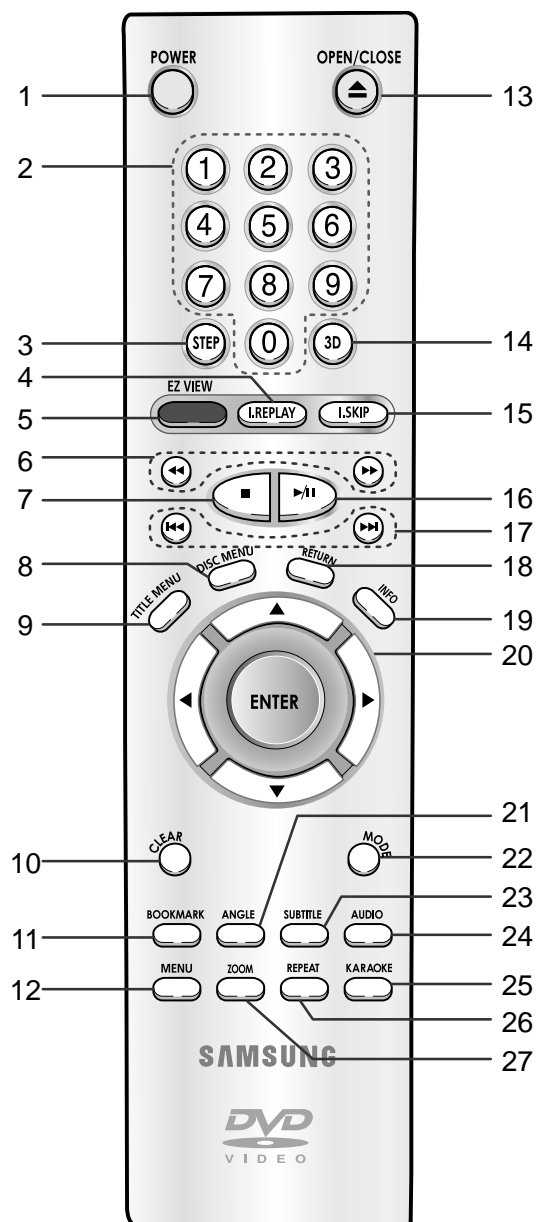

Toetsen dvd-speler

- DVD POWER (aan/uit)**
 - Hiermee zet u de dvd-speler aan of uit.
- Cijfertoetsen**
- STEP toets**
 - De frames worden een voor een afgespeeld.
- I.REPLAY (direct herhalen)**
 - Hiermee kunt u de laatste 10 seconden van de film vanaf de huidige positie afspelen.
- EZ VIEW**
 - Met Easy View kunt u beelden in Letterbox-weergave omzetten naar weergave van volledig scherm op uw conventionele TV.
- Vooruitzoeken/terugzoeken (◀◀ / ▶▶)**
 - Met deze toetsen kunt u de disk doorzoeken.
- STOP toets (■)**
- DISC MENU**
 - Toont het menu van de geplaatste disk.
- TITLE MENU**
 - Toont het titelmenu van de geplaatste disk.
- CLEAR MENU**
 - Met deze toets kunt u menu's en andere informatie van het scherm wissen.
- BOOKMARK (bladwijzer)**
- MENU instellingen**
 - Opent het Instellingenmenu van de dvd-speler.
- OPEN/CLOSE (openen/sluiten)**
 - Hiermee opent en sluit u de disklade.
- 3D toets**
- I.SKIP toets (direct overslaan)**
 - Hiermee kunt u de dvd 10 seconden "vooruitspoelen".
- PLAY/PAUSE toets (▶/⏸)**
 - Afspelen van disk starten of onderbreken.
- SKIP (overslaan) (⏭ / ⏮)**
 - Met deze toets slaat u een titel, hoofdstuk of track over.
- RETURN toets**
 - Terug naar het vorige menu.
- INFO**
 - Hiermee geeft u de huidige diskmodus weer.
- ENTER/OP/NEER/LINKS/RECHTS**
 - Aan/uit/omschakeltoets voor diverse functies.
- ANGLE camerastandpunt**
 - Met deze toets krijgt u toegang tot de verschillende camerastandpunten op een dvd.
- MODE (volgorde programmeren)**
 - Programmeren van de gewenste volgorde.
- SUBTITLE (ondertiteling)**
- AUDIO (geluid)**
 - Met deze toets kunt u de verschillende geluidsfuncties van een disk instellen.
- KARAOKE toets**
 - Gebruik deze knop om de karaoke-functies te starten.
- REPEAT (herhalen)**
 - Hiermee kunt u een titel, hoofdstuk, track of disk herhalen.
- ZOOM toets**
 - Hiermee vergroot u het dvd-beeld.

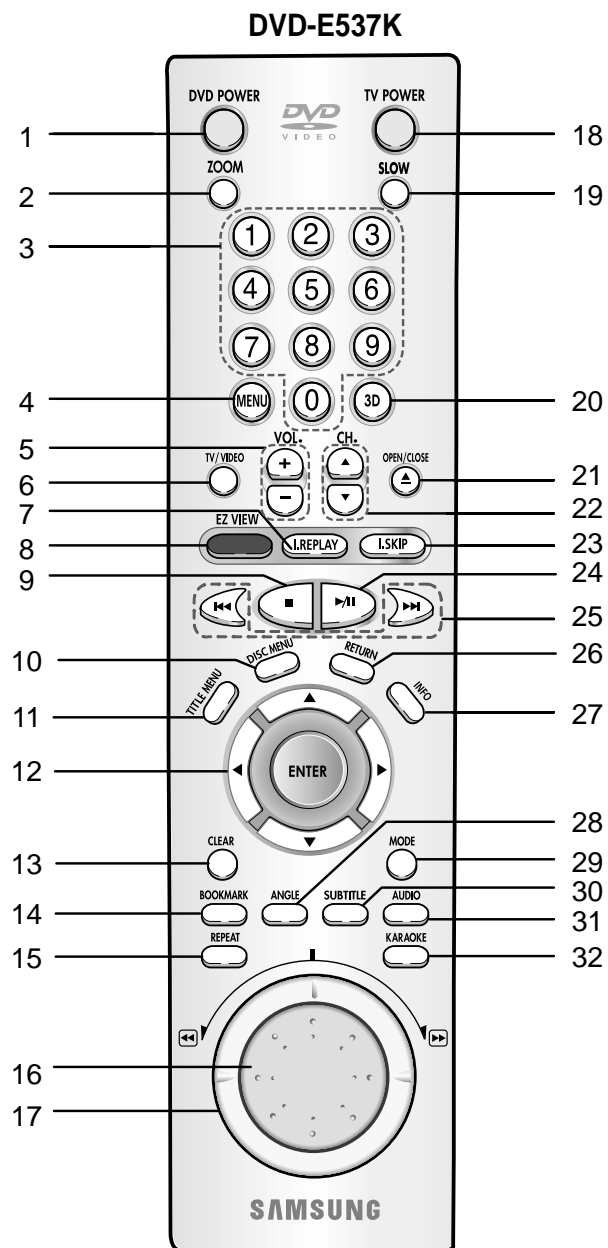

Toetsen dvd-speler

- 1. DVD POWER (aan/uit)**
 - Hiermee zet u de dvd-speler aan of uit.
- 2. ZOOM toets**
 - Hiermee vergroot u het dvd-beeld.
- 3. Cijfertoetsen**
- 4. MENU instellingen**
 - Opent het Instellingenmenu van de dvd-speler.
- 5. VOLUME**
- 6. TV/VIDEO toets**
- 7. I.REPLAY toets (direct herhalen)**
 - Hiermee kunt u de laatste 10 seconden van de film vanaf de huidige positie afspelen.
- 8. EZ VIEW**
 - Met Easy View kunt u beelden in Letterbox-weergave omzetten naar weergave van het volledige scherm op een niet-breedbeeld tv.
- 9. STOP toets (■)**
- 10. DISC MENU**
 - Toont het menu van de geplaatste disk.
- 11. TITLE MENU**
 - Toont het titelmenu van de geplaatste disk.
- 12. ENTER/OP/NEER/LINKS/RECHTS**
 - Aan/uit/omschakeltoets voor diverse functies.
- 13. CLEAR MENU**
 - Met deze toets kunt u menu's en andere informatie van het scherm wissen.
- 14. BOOKMARK (bladwijzer)**
- 15. REPEAT (herhalen)**
 - Hiermee kunt u een titel, hoofdstuk, track of disk herhalen.
- 16. JOG DIAL**
 - Voor beeld-voor-beeld weergave en voor versneld afspelen van cd's.
- 17. SHUTTLE DIAL**
 - Gebruikt voor versnelde weergave.
- 18. TV POWER (aan/uit)**
- 19. SLOW (vertraagde weergave)**
- 20. 3D toets**
- 21. OPEN/CLOSE (openen/sluiten)**
- 22. CHANNEL (volgende/vorige kanaal)**
- 23. I.SKIP (direct overslaan)**
 - Hiermee kunt u de film 10 seconden "vooruitspoelen".
- 24. PLAY/PAUSE toets (▶/||)**
 - Afspelen van disk starten of onderbreken.
- 25. SKIP (overslaan) (◀◀ / ▶▶)**
 - Met deze toets slaat u een titel, hoofdstuk of track over.
- 26. RETURN toets**
 - Terug naar het vorige menu.
- 27. INFO**
 - Hiermee geeft u de huidige diskmodus weer.
- 28. ANGLE (camerastandpunt)**
 - Met deze toets krijgt u toegang tot de verschillende camerastandpunten op een dvd.
- 29. MODE (volgorde programmeren)**
 - Programmeren van de gewenste volgorde.
- 30. SUBTITLE (ondertiteling)**
- 31. AUDIO (geluid)**
 - Met deze toets kunt u de verschillende geluidsfuncties van een disk instellen.
- 32. KARAOKE toets**
 - Gebruik deze knop om de karaoke-functies te starten.

In de volgende afbeeldingen vindt u een aantal algemene voorbeelden voor het aansluiten van uw dvd-speler op een tv of ander apparaat.

Voordat u de dvd-speler aansluit

- Zet de dvd-speler, tv en andere apparaten altijd uit voordat u ze op elkaar aansluit of aangesloten kabels loskoppelt.
- Zie de gebruiksaanwijzing van de aan te sluiten apparaten voor aanvullende informatie.

Speler aansluiten op een audiosysteem

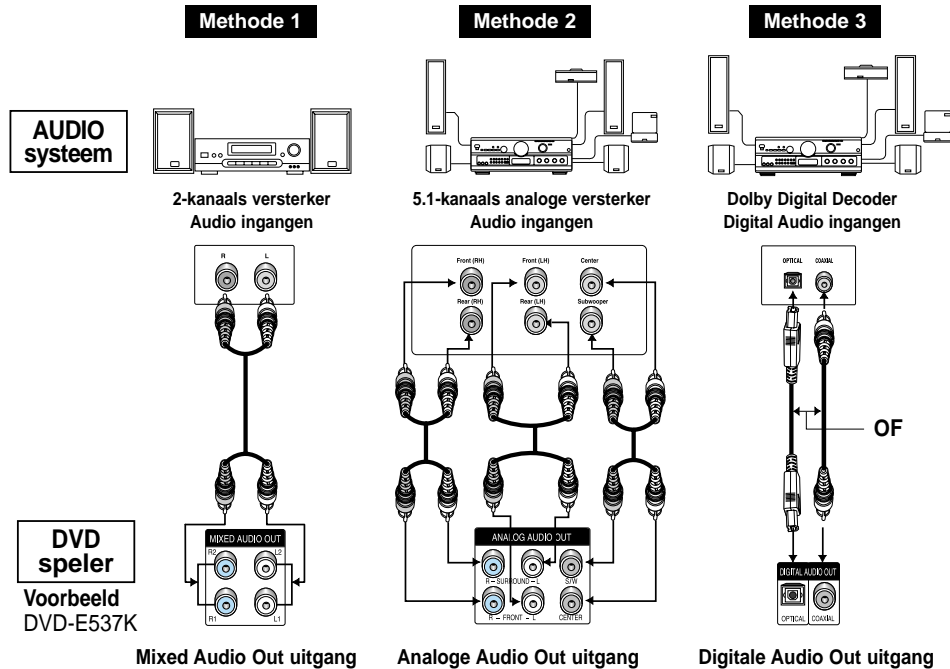

Speler aansluiten op een tv

TV (normaal, breedbeeld, projectie, RGB, etc.)

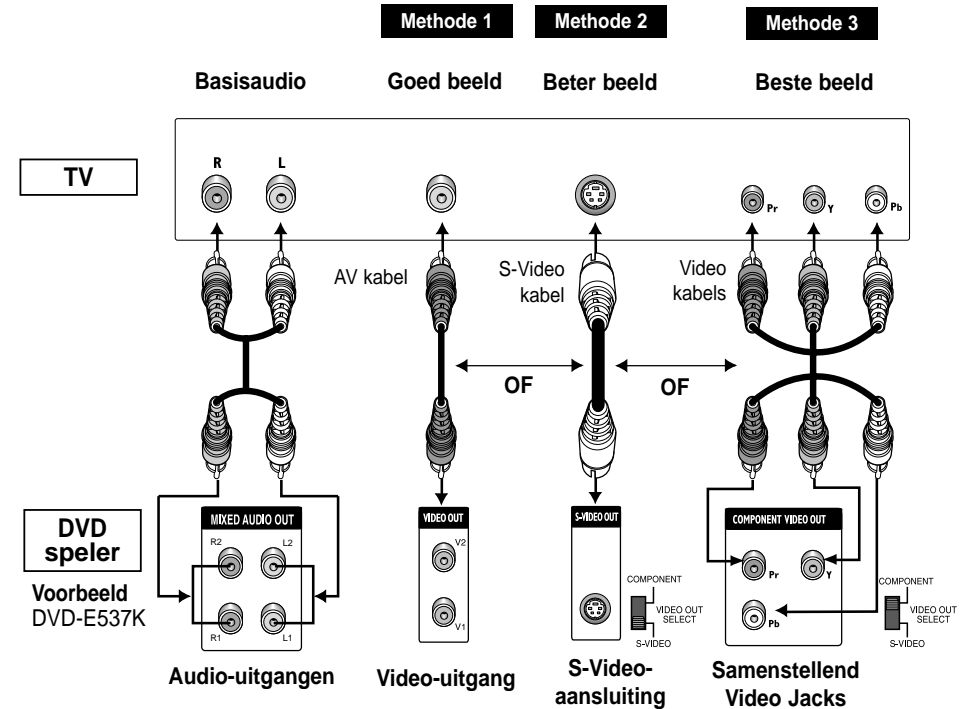

Methode 1 DVD-speler + TV met Video ingang.

Methode 2 DVD-speler + TV met S-Video ingang.
 (Als de VIDEO OUT SELECT keuzeschakelaar op S-VIDEO staat.)

Methode 3 DVD-speler + TV met Component Video-aansluitingen
 (Als COMPONENT is geselecteerd met de schakelaar VIDEO OUT SELECT.)

NB

- Als COMPONENT uitgekozen is, S-VIDEO zal niet werken.
- Als S-VIDEO uitgekozen is, COMPONENT zal niet werken.

Voordat u gaat afspelen

- Zet de tv aan en druk op de TV/VIDEO toets voor videoweergave.
- Zet uw audiosysteem aan en kies de ingang (AUX, CD of DVD).

Wanneer u de stekker van de speler in het stopcontact hebt gedaan en deze voor het eerst aanzet, verschijnt het volgende scherm.

Voor het kiezen van een taal drukt u op de betreffende cijfertoets. (Dit scherm verschijnt alleen de eerste keer dat u de speler aanzet.)



Weergeven

- 1** Druk op de OPEN/CLOSE toets.
Het STANDBY lampje gaat uit en de lade gaat open.
- 2** Leg voorzichtig een disk in de lade, met het etiket omhoog.
- 3** Druk op PLAY/PAUSE (▶/||) of op OPEN/CLOSE om de lade te sluiten.
- 4** Weergave stoppen.
Druk tijdens het afspelen op de STOP (■) toets.
- 5** Disk verwijderen.
Druk op de OPEN/CLOSE toets.
- 6** Weergave pauzeren.
Druk tijdens het afspelen op de afstandsbediening op PLAY/PAUSE (▶/||) of op STEP.
- U heeft nu stilstaand beeld en geen geluid.
- Om verder te gaan drukt u opnieuw op PLAY/PAUSE (▶/||).

7 Beeld-voor-beeld (niet voor cd)

DVD-E537K: Met behulp van de JOG draaiknop kunt u een disk beeld-voor-beeld bekijken.

DVD-E337K/DVD-E437K: Druk tijdens het afspelen op de toets STEP van de afstandsbediening. Tijdens beeld-voor-beeld weergave hoort u geen geluid.

- Druk op PLAY/PAUSE (▶/||) voor normale weergave.

(Beeld-voor-beeld weergave is alleen in voorwaartse richting mogelijk.)

8 Vertraagde weergave (niet voor cd)

DVD-E337K/DVD-E437K: Druk op de knop ▶ van de afstandsbediening in de modus PAUSE of STEP. Door op de knop ▶ te drukken, kunt u de weergavesnelheid vertragen tot 1/8, 1/4 of 1/2 van de normale snelheid.

DVD-E537K: Druk op de knop ▶ en houd deze ingedrukt om de afspeelsnelheid te kiezen. U hebt de keuze uit 1/8X, 1/4X en 1/2X de normale snelheid in de modus PAUSE of STEP. U kunt ook op de knop SLOW drukken, waarmee u vertraagde beelden op 1/8 van de normale snelheid kunt weergeven.

- Tijdens vertraagde weergave hoort u geen geluid.

- Druk op PLAY/PAUSE (▶/||) voor normale weergave.

- Als u een vcd/dvd afspeelt, kunt u alleen in voorwaartse richting vertraagd afspelen.

RESUME functie (automatisch verdergaan)

Wanneer het afspelen wordt gestopt, onthoudt de speler de plaats waar op STOP is gedrukt.

Wanneer u weer op PLAY (▶/||) drukt, wordt het afspelen voortgezet vanaf de plaats waar u bent gestopt (behalve wanneer intussen de disk is verwijderd, twee keer op STOP (■) is gedrukt of de stekker van de speler uit het stopcontact is gehaald.).

NB

- Als de speler 5 minuten in de pauzestand heeft gestaan, stopt hij automatisch.
- Als de speler langer dan een minuut stilstaat zonder dat op een toets wordt gedrukt, wordt de schermbeveiliging ingeschakeld en wordt het tv-scherm beurtelings donker en licht. Druk op de PLAY (▶/||) toets voor normale weergave.
- Dit ⓪ symbool geeft aan dat de gekozen ingave niet mogelijk is.

Gedeelte van hoofdstuk of track opzoeken/overslaan

Tijdens het afspelen kunt u snel vooruit of terugzoeken in een hoofdstuk of track, of naar de volgende of vorige selectie springen.

Vooruit of achteruit zoeken

- 1 DVD-E337K/DVD-E437K: Druk tweemaal op de toets ◀◀ of ▶▶ op de afstandsbediening om sneller te zoeken op een dvd, vcd of cd.

DVD-E537K: Gebruik tijdens het afspelen van de disk de draaiknop op de afstandsbediening.

DVD-E437K/DVD-E537K: Gebruik tijdens het afspelen van de disk de draaiknop op het frontpaneel.

DVD	2X, 4X, 8X, 16X, 32X, 128X
VCD	4X, 8X
CD	2X, 4X, 8X

Tracks overslaan

- 1 Druk tijdens het afspelen op de toets (◀◀) of (▶▶) .

- Wanneer u tijdens weergave van een dvd op de SKIP toets voor de volgende track drukt, gaat de speler naar het volgende hoofdstuk. Als u op de SKIP toets voor de vorige track drukt, gaat de speler naar het begin van het huidige hoofdstuk.
Druk nogmaals op deze toets om naar het begin van het vorige hoofdstuk te gaan.
- Wanneer u tijdens weergave van een vcd versie 2.0 met uitgeschakeld menu, een vcd versie 1.1 of een cd op de SKIP toets voor de volgende track drukt, gaat de speler naar de volgende track. Als u op de SKIP toets voor de vorige track drukt, gaat de speler naar het begin van de huidige track. Druk nogmaals op deze toets voor het begin van de vorige track.
- Als een track op een vcd langer dan 15 minuten duurt, gaat de speler 5 minuten verder wanneer op de SKIP toets voor de volgende track wordt gedrukt. Als u op de SKIP toets voor de vorige track drukt, gaat hij 5 minuten terug.

Display functie (disk-informatie weergeven)

Tijdens afspelen van dvd/vcd/cd

- 1 Druk tijdens het afspelen op de toets INFO op de afstandsbediening.
- 2 Gebruik de toetsen OMHOOG/OMLAAG om het gewenste item te selecteren.
- 3 Gebruik de toetsen LINKS/RECHTS om de gewenste instelling te selecteren.
 - U kunt de nummertoeetsen op de afstandsbediening gebruiken om rechtstreeks naar een titel of hoofdstuk te gaan of om de weergave te starten vanaf het gewenste tijdstip.
- 4 U kunt de weergave van dit scherm beëindigen door nogmaals op de toets INFO te drukken.

 **Title** Hiermee kunt u naar de gewenste titel gaan als er meerdere titels op de disk staan. Als een dvd bijvoorbeeld meerdere films bevat, wordt elke film aangegeven.

 **Chapter** De meeste dvd's zijn onderverdeeld in hoofdstukken, zodat u snel een bepaalde passage kunt vinden (te vergelijken met nummers op een audio-cd).

 **Time** Hiermee kunt u de film afspelen gedurende een opgegeven tijdsperiode. U moet de begintijd invoeren als referentiepunt.

 **Audio** Heeft betrekking op de taal van de soundtrack van de film. In dit voorbeeld wordt de soundtrack weergegeven in het Engels via 5.1-kanalen. Een dvd kan maximaal acht verschillende soundtracks bevatten.

 **Subtitle** Heeft betrekking op de talen van de ondertiteling op de disk. U kunt de taal voor de ondertiteling kiezen of, als u daar de voorkeur aan geeft, de ondertiteling van het scherm verwijderen. Een dvd kan maximaal 32 verschillende talen bevatten.

 **3D Sound** Een surround-effect wordt uitsluitend met behulp van twee luidsprekers aan de voorzijde verkregen.

NB

* In de stand vcd 2.0 (MENU AAN) werkt deze functie niet. Bij het gebruik van de DISC MENU knop in VCD 2.0, kies Menu On/Off.

DVD



VCD



CD

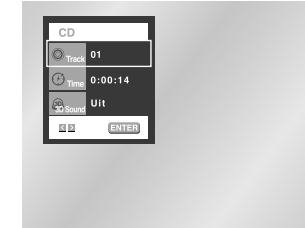

Diskmenu en Titelmenu

Diskmenu openen

- 1 Druk tijdens het afspelen van een dvd op de toets MENU op de afstandsbediening.
- 2 Selecteer met behulp van de toetsen OP/NEER **Disc Menu** en druk vervolgens op de toets RECHTS of ENTER.



Titelmenu openen

- 1 Druk tijdens het afspelen van een dvd op de toets MENU op de afstandsbediening.
- 2 Selecteer met behulp van de toetsen OP/NEER **Title Menu** en druk vervolgens op de toets RECHTS of ENTER.



NB

- Bij sommige disks werken het Titel- en Diskmenu niet.
- Het Titelmenu wordt alleen weergegeven als de disk minimaal twee titels bevat.
- U kunt ook in het Titel- of Diskmenu komen door op de toets TITLE MENU of DISC MENU op de afstandsbediening te drukken.
- Bij vcd versie 2.0 kunt u met de toets DISC MENU het menu in- en uitschakelen.

Menu Functie

Menu Functie openen

- 1 Druk tijdens het afspelen op de toets MENU.
- 2 Druk op de toetsen OP/NEER om **Function** te selecteren en druk vervolgens op de toets RECHTS of ENTER.
- 3 Het selectiescherm voor het menu Functie wordt weergegeven, met de opties Info, Zoom, Bladwijzer, Herhalen en EZ View.
 - Info (zie pagina 23)
 - Zoom (zie pagina 35)
 - Bladwijzer (zie pagina 34)
 - Herhalen (zie pagina 26)
 - EZ View (zie pagina 27-28)
- 4 Gebruik de toetsen OP/NEER om 1 van de 5 functies te selecteren. Druk vervolgens op de toets RECHTS of ENTER om naar deze functie te gaan.



NB

- U kunt deze functie ook direct selecteren met behulp van de betreffende toets op de afstandsbediening.

Passage herhalen

Herhalen van een track, hoofdstuk of titel, een te kiezen passage (A-B) of de hele disk (alleen vcd/cd).

Tijdens weergave van een dvd

- 1 Druk op de REPEAT toets van de afstands-bediening. Het menu Herhalen verschijnt op het tv-scherm.
- 2 Selecteer met de LINKS/RECHTS toets Hoofdstuk, Titel of A-B.
 - * REPEAT A-B
 - Druk op de knop REPEAT. Selecteer A-B op het scherm met de knoppen LINKS/RECHTS op de afstandsbediening.
 - Aan het begin (A) van het gedeelte dat u wilt herhalen, drukt u op de ENTER toets. De B op het tv-scherm wordt nu automatisch gemarkeerd.
 - Aan het einde (B) van het gedeelte dat u wilt herhalen, drukt u op de ENTER toets. Het gedeelte tussen de punten A en B wordt nu herhaald tot u de herhaalfunctie weer uit zet.
 - U kunt deze functie beëindigen door op de knop CLEAR te drukken.
 - Bij de functie A-B REPEAT kan punt (B) pas worden ingesteld als minimaal 5 seconden zijn verstreken na het instellen van punt (A).
- 3 Druk op de ENTER toets.
- 4 Om de herhaalfunctie uit te zetten en op normale weergave over te schakelen, drukt u nogmaals op de REPEAT toets. Daarna kiest u met de pijltjestoetsen LINKS/RECHTS voor Uit en drukt u op de ENTER toets.

NB

- Bij een dvd wordt het afspelen per hoofdstuk of titel herhaald; bij een cd per disk of track.
- Bij sommige disks werkt de functie herhalen niet.
- In de stand vcd 2.0 (MENU AAN) werkt deze functie niet.

De breedte/hoogteverhouding (EZ View) aanpassen

Beelden weergeven met breedte/hoogteverhouding (dvd)

- 1 Druk op de toets EZ VIEW.
 - Het schermformaat wijzigt wanneer u meerdere keren op deze toets drukt.
 - De zoomstand voor het scherm werkt anders, afhankelijk van de scherminstelling in het oorspronkelijke instellingsmenu.
 - U kunt ervoor zorgen dat de toets EZ VIEW correct werkt door de juiste breedte/hoogteverhouding in te stellen bij de oorspronkelijke instelling (zie pagina 50).

Als u een tv met 16:9 gebruikt

1 Bij disks met een breedte/hoogteverhouding van 16:9

- **Panorama**
Hiermee geeft u de dvd weer in een verhouding van 16:9.
- **Automatisch**
Het bovenste en het onderste deel van het scherm vallen weg. Bij het afspelen van een disk met een breedte/hoogteverhouding van 2,35:1 vallen de zwarte balken boven- en onderaan het scherm weg. Het beeld ziet er uit alsof het in verticale richting is uitgerekt. (Afhankelijk van het type disk verdwijnen de zwarte balken mogelijk niet helemaal.)
- **Zoom Aanpassen**
De boven-, onder-, linker- en rechterkant van het scherm vallen weg en het middelste gedeelte van het beeld wordt vergroot.

2 Bij disks met een breedte/hoogteverhouding van 4:3

- **Normaal Breed**
Hiermee geeft u de dvd weer in een verhouding van 16:9. Het beeld ziet er uit alsof het in horizontale richting is uitgerekt.
- **Automatisch**
Het bovenste en het onderste deel van het scherm vallen weg en het volledige beeld wordt weergegeven. Het beeld ziet er uit alsof het in verticale richting is uitgerekt.
- **Zoom Aanpassen**
De boven-, onder-, linker- en rechterkant van het scherm vallen weg en het middelste gedeelte van het beeld wordt vergroot.
- **Verticaal Aanpassen**
Als een dvd met een breedte/hoogteverhouding van 4:3 wordt bekeken op een tv met een breedte/hoogteverhouding van 16:9, worden aan de linker- en rechterkant van het scherm zwarte balken weergegeven. Hiermee wordt voorkomen dat het beeld horizontaal uitgerekt lijkt.

DVD

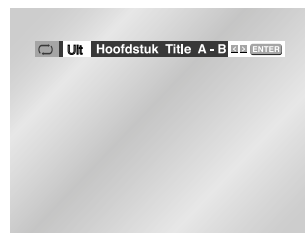

VCD/CD

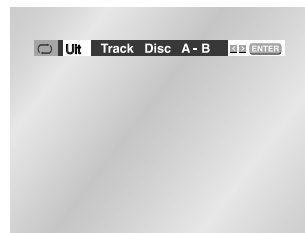

Als u een tv met 4:3 gebruikt

1 Bij disks met een breedte/hoogteverhouding van 16:9

• 4:3 Letter Box

Hiermee geeft u de dvd weer in een verhouding van 16:9. Boven- en onderaan het scherm verschijnen nu zwarte balken.

• 4:3 Pan-Scan

De linker- en rechterkant van het scherm vallen weg en het middelste gedeelte van het 16:9-beeld wordt weergegeven.

• Automatisch

Het bovenste en het onderste deel van het scherm vallen weg en het volledige scherm wordt weergegeven. Het beeld ziet er uit alsof het in verticale richting is uitgerekt.

• Zoom Aanpassen

De boven-, onder-, linker- en rechterkant van het scherm vallen weg en het middelste gedeelte van het scherm wordt vergroot.

2 Bij disks met een breedte/hoogteverhouding van 4:3

• Normaal 4:3

Hiermee geeft u de dvd weer in een verhouding van 4:3.

• Automatisch

Het bovenste en het onderste deel van het scherm vallen weg en het volledige beeld wordt weergegeven. Het beeld ziet er uit alsof het in verticale richting is uitgerekt.

• Zoom Aanpassen

De boven-, onder-, linker- en rechterkant van het scherm vallen weg en het middelste gedeelte van het scherm wordt vergroot.

NB

- Deze functie kan bij een aantal soorten disks anders werken.

Met deze functie kunt u scènes met sport, dansen, het bespelen van muziekinstrumenten, enz., langzaam afspelen zodat u ze beter kunt bekijken.

Tijdens het afspelen van een dvd

- 1 Druk op de toets PLAY/PAUSE (▶||).
- 2 DVD-E537K : Druk op de toets (▶|) en houd deze ingedrukt om de afspeelsnelheid te selecteren. U hebt de keuze uit de opties 1/8, 1/4 en 1/2 keer de normale snelheid.
DVD-E337K/DVD-E437K : Druk op de toets (▶▶) om een afspeelsnelheid tussen 1/8, 1/4 en 1/2 keer de normale snelheid te kiezen.
- 3 Druk op de knop REPEAT om het punt te selecteren waar de functie van start gaat. (A) (Zie pagina 28)
- 4 Druk op de knop REPEAT om het punt te selecteren waar de functie eindigt. (B) (Zie pagina 28)

NB

- De disk wordt herhaaldelijk met de gekozen snelheid van A naar B afgespeeld.
- Als u de functie wilt beëindigen, drukt u op de toets CLEAR.
- Bij A-B REPEAT kunt u punt B pas instellen als er minimaal 5 seconden zijn verstreken nadat u punt A hebt ingesteld.

Taalkeuze geluidsspoor

Met de AUDIO toets kunt u snel en eenvoudig de gewenste taal kiezen.

Met de AUDIO toets

- 1 Druk tijdens het afspelen op de AUDIO toets.
- 2 Gebruik de toetsen LINKS/RECHTS om de gewenste taal op een dvd te selecteren.
- De geluidstalen worden aangegeven met afkortingen.
- 3 Gebruik de toetsen LINKS/RECHTS Stereo, Rechts of Links (vcd/cd).

DVD

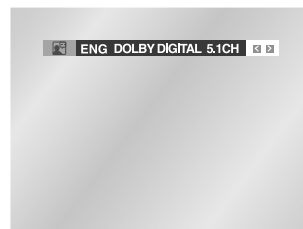

VCD/CD

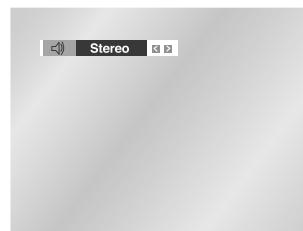

NB

- De mogelijkheden van deze functie hangen af van de talen die op de disk staan. Bij sommige disks is deze functie uitgeschakeld.
- Een dvd bevat geluidssporen in maximaal 8 verschillende talen.
- Taal van het geluidsspoor eenmalig instellen voor alle dvd's: zie "Taalfuncties instellen" op pagina 46.

Taalkeuze ondertiteling

Wanneer er ondertitels op de dvd staan, kunt u met de SUBTITLE toets de talen van de beschikbare ondertitels op het scherm bekijken.

SUBTITLE toets gebruiken

- 1 Druk op de SUBTITLE toets.
- 2 Ga met de pijltjestoetsen LINKS/RECHTS naar de gewenste taal voor de ondertiteling.
- 3 Geef met de pijltjestoetsen OP/NEER aan of de ondertiteling moet worden getoond.

- Standaard wordt geen ondertiteling op het scherm getoond.
- De talen van de ondertiteling worden aangegeven met afkortingen.



NB

- De mogelijkheden van deze functie hangen af van de talen die op de disk staan. Bij sommige disks is deze functie uitgeschakeld.
- Een dvd bevat ondertitels in maximaal 32 verschillende talen.
- **Taal van de ondertiteling eenmalig instellen voor alle dvd's:** Zie "Taalfuncties instellen" op pagina 46.

Camerastandpunt kiezen

Wanneer een dvd bepaalde scènes gezien vanuit verschillende camerastandpunten bevat, kunt u de ANGLE functie gebruiken.

Gebruik ANGLE functie

Kijk of rechtsboven in het scherm de camerastandpunt indicatie () te zien is.



- 1 Wanneer een ANGLE-markering wordt weergegeven, drukt u op de toets ANGLE. Vervolgens wordt een ANGLE-selectiepictogram weergegeven in de linkerbovenhoek van het scherm.
- 2 Kies met de pijltjestoetsen LINKS/RECHTS het gewenste camerastandpunt.
- 3 Om het menu uit te zetten, drukt u nogmaals op de ANGLE toets.

Passage direct herhalen of overslaan

Herhalen (dvd)

Als u een scène heeft gemist, kunt u die met behulp van deze functie opnieuw bekijken.

- 1 Als u op de toets I.REPLAY drukt, worden ongeveer tien seconden van de film herhaald.
 - Deze functie werkt niet bij alle dvd's.

Moment Herhaling

Overslaan (dvd)

Gebruik deze functie om het beeld 10 seconden vooruit te "spoelen".

- 1 Druk op de toets I.SKIP.
 - Het beeld wordt 10 seconden "vooruitgespoeld".
 - Bij sommige disks werkt deze functie niet.

Direct Overslaan

Bladwijzers (bookmarks)

U kunt gedeelten van een dvd of vcd (in de stand MENU UIT) markeren, zodat u deze later snel kunt terugvinden.

Bladwijzers (bookmark functie dvd/vcd)

- 1 Druk tijdens het afspelen op de BOOKMARK toets van de afstandsbediening. De tekst BLADWIJZER wordt getoond. De bladwijzerpictogrammen worden weergegeven.
- 2 Ga met de pijltjestoetsen LINKS/RECHTS naar het gewenste bladwijzersymbool.
- 3 Wanneer u de scène die u wilt markeren ziet, drukt u op de ENTER toets. Het symbool verandert in een cijfer (1, 2 of 3).
- 4 Druk op de BOOKMARK toets om de informatie op het scherm te wissen.

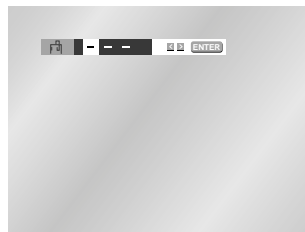

Gemarkeerde scène oproepen

- 1 Druk tijdens het afspelen op de BOOKMARK toets van de afstandsbediening.
- 2 Ga met de pijltjestoetsen LINKS/RECHTS naar een gemarkeerde scène.
- 3 Druk op de PLAY/PAUSE (▶/||) toets om de gemarkeerde scène af te spelen.

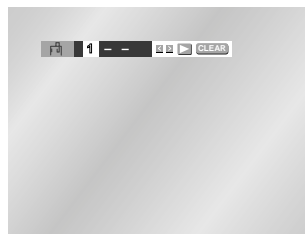

Bladwijzer wissen

- 1 Druk tijdens het afspelen op de BOOKMARK toets van de afstandsbediening.
- 2 Ga met de pijltjestoetsen LINKS/RECHTS naar het nummer van de bladwijzer die u wilt verwijderen.
- 3 Druk op de CLEAR toets om de bladwijzer te verwijderen. Druk op de BOOKMARK toets om de informatie op het scherm te wissen.

NB

- Er kunnen tegelijkertijd drie scènes zijn gemarkeerd.
- In de stand vcd 2.0 (MENU AAN) werkt deze functie niet.
- Bij bepaalde disks kan de bladwijzerfunctie zijn uitgeschakeld.

Zoom en 3D geluid

Zoom functie (dvd/vcd)

- 1 Druk tijdens het afspelen of in de pauzestand op de ZOOM toets van de afstandsbediening. Op het scherm verschijnt een rechthoek. Er wordt nu een zoommarkering weergegeven op het scherm.
- 2 Kies met de pijltjestoetsen OP/NEER of LINKS/RECHTS het gedeelte van het scherm waarop u wilt inzoomen.
- 3 Druk op ENTER.

- Bij weergave van een dvd drukt u herhaaldelijk op ENTER voor een vergroting van achtereenvolgens 2X/4X/2X/ normaal.
- Bij weergave van een vcd drukt u herhaaldelijk op ENTER voor een vergroting van achtereenvolgens 2X/ normaal.

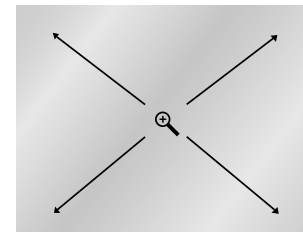

3D geluid

De mogelijkheden voor Surround simulatie hangen af van de disk. Als u de speler op uw stereosysteem hebt aangesloten, kunt u hiermee de geluidskwaliteit verbeteren en een Surround effect bereiken. Deze functie is vooral geschikt wanneer uw dvd-speler via de analoge uitgangen is aangesloten op een 2-kanaals stereoversterker. (De 3D Sound functie werkt niet bij in LPCM of DTS opgenomen disks.)

- 1 Druk tijdens het afspelen op de 3D toets. Het 3D Sound symbool verschijnt op het scherm.
- 2 Druk op de pijltjestoetsen OP/NEER om 3D Sound aan of uit te zetten.

NB

- Weergave van 3D Sound is alleen mogelijk wanneer de disk is opgenomen in Dolby Surround of Dolby Digital. Overigens beschikken ook deze disks niet altijd over een kanaal voor de achterluidsprekers (rear).
- Bij bepaalde disks zijn de Zoom en 3D Sound functies uitgeschakeld.

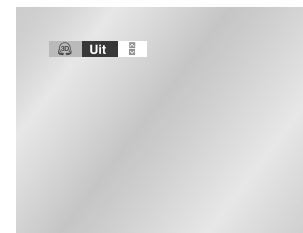

Wanneer een disk met MP3/WMA bestanden in de dvd-speler wordt geplaatst, wordt het eerste muziekbestand van de eerste map afgespeeld.

- Als de disk meerdere bestandsextensies bevat, selecteert u eerst het gewenste type medium.
- U kunt tijdens het afspelen van mediumtype veranderen door tweemaal op de toets STOP (■) en vervolgens op de toets DISC MENU te drukken.
- Als gedurende 60 seconden niet op een toets van de afstandsbediening wordt gedrukt, verdwijnt het menu en wordt het geselecteerde item afgespeeld.

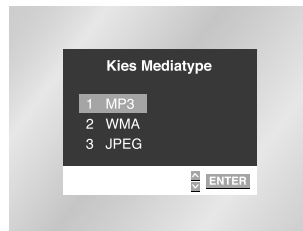

Afspelen van MP3/WMA bestanden

1 Tijdens het afspelen van het eerste muziekbestand, wordt aan de rechterkant van het scherm het menu met muziekmappen weergegeven. U kunt maximaal acht muziekmappen tegelijk weergegeven. Als er meer dan acht mappen op een disk staan, gebruikt u de toetsen LINKS/RECHTS om de andere mappen op het scherm weer te geven.



2 Gebruik de pijltjestoetsen OP/NEER om de gewenste muziekmap te selecteren en druk vervolgens op ENTER. Selecteer daarna met de pijltjestoetsen OP/NEER een muziekbestand. Druk op ENTER om het afspelen van het muziekbestand te starten.

PROGRAMMA/WILLEKEURIG

Druk op de toets MODE om te schakelen tussen de standen PROGRAMMA en WILLEKEURIG. Zie pagina 38 voor meer informatie over deze standen.



NB

- Druk op de toets REPEAT als u continu dezelfde muziek wilt afspelen. Deze functie kunt u uitschakelen door er nogmaals op te drukken.
- De functie PROGRAMMA/WILLEKEURIG kan niet worden gebruikt voor het afspelen van een disk die meerdere typen bestandsextensies bevat.

CD-R MP3/WMA-disks

Houd bij het afspelen van CD-R/MP3- of WMA-disks rekening met bovengenoemde aanbevelingen voor CD-R, alsmede met onderstaande opmerkingen:

- **Uw MP3- of WMA-bestanden moeten in ISO 9660- of JOLIET-indeling zijn.** MP3/WMA-bestanden in ISO 9660- en Joliet-indeling zijn compatibel DOS en Windows van Microsoft en met de Apple Mac. Dit zijn de twee meest gebruikte indelingen.
- **De namen van uw MP3/WMA-bestanden mogen niet langer zijn dan 8 tekens en de bestandsextensie moet ".mp3", ".wma" zijn.** De algemene naamgevingsconventie luidt: Titel.mp3 of Titel.wma Een titel mag niet langer zijn dan 8 tekens en mag geen spaties of speciale tekens zoals (.,/,=,+) bevatten.
- **Gebruik bij het opnemen van MP3-bestanden een decompressiesnelheid van minimaal 128 Kbps.** De geluidskwaliteit van MP3-bestanden wordt bepaald door de compressie-/decompressiesnelheid die u kiest. Voor weergave van audio-cd-kwaliteit is een analoge/digitale sampling-frequentie, voor de conversie naar MP3-indeling, tussen 128 Kbps en 160 Kbps vereist. Een hogere frequentie, bijvoorbeeld 192 Kbps of meer, levert slechts zelden een betere geluidskwaliteit op. Bestanden met een sampling-frequentie van minder dan 128 Kbps worden daarentegen niet correct afgespeeld.
- **Gebruik bij het opnemen van WMA-bestanden een decompressiesnelheid van minimaal 64 Kbps.** De geluidskwaliteit van WMA-bestanden is grotendeels afhankelijk van de compressie-decompressiesnelheid die u kiest. Als u een geluidskwaliteit wilt die gelijk is aan die van audio-cd's, moet u een analoge/digitale samplingfrequentie (conversie naar WMA-indeling) kiezen tussen 64Kbps en 192 Kbps. Daar staat tegenover dat bestanden met een samplingfrequentie van minder dan 64 Kbps of meer dan 192 Kbps niet correct worden afgespeeld.
- **Probeer geen MP3-bestanden op te nemen waarop copyright rust.** Bepaalde beveiligde bestanden zijn gecodeerd om illegaal kopiëren te voorkomen. Hierbij gaat het om de volgende typen bestanden: Windows Media™ (gedeponeerd handelsmerk van Microsoft Inc) en SDMI™ (gedeponeerd handelsmerk van The SDMI Foundation). U kunt deze bestanden niet kopiëren.
- **Belangrijk :** De bovenstaande aanbevelingen kunnen niet worden beschouwd als garantie dat de dvd-speler MP3-opnames zal kunnen afspelen of als waarborg voor een goede geluidskwaliteit. Bepaalde technologieën en methoden voor het opnemen van MP3-bestanden op cd-r's verhinderen een optimale weergave van deze bestanden via uw dvd-speler (de geluidskwaliteit kan slecht zijn en in sommige gevallen zal de speler de bestanden niet kunnen lezen).
- Dit apparaat kan maximaal 500 bestanden en 300 mappen per disk afspelen.

Programmeren (CD/MP3/WMA)

- 1 Druk op de toets MODE.
- 2 Ga met de pijltjestoetsen LINKS/RECHTS naar PROGRAMMA. Druk op ENTER.
- 3 Gebruik de pijltjestoetsen LINKS/RECHTS om het eerste hoofdstuk (of nummer) te selecteren dat u aan het programma wilt toevoegen. Druk op ENTER. De keuzenummers worden weergegeven in het vak Progr. volgorde.
- 4 Druk op PLAY/PAUSE (▶/||) toets. De disk wordt in de geprogrammeerde volgorde afgespeeld.

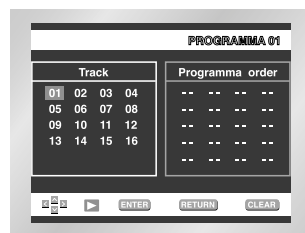

Willekeurig (CD/MP3/WMA)

- 1 Druk op de toets MODE.
- 2 Selecteer met de pijltjestoetsen LINKS/RECHTS : WILLEKEURIG. Druk op ENTER. De disk wordt in willekeurige volgorde afgespeeld.



NB

- Bij sommige disks werken de functies voor het programmeren of in willekeurige volgorde afspelen van hoofdstukken of nummers niet.
- Druk op de CLEAR toets om terug te gaan naar de normale weergave.
- De functie PROGRAMMA/WILLEKEURIG kan niet worden gebruikt voor het afspelen van een disk die verschillende typen bestanden bevat.
- Dit apparaat kan maximaal 99 geprogrammeerde nummers op volgorde afspelen.

- 1 Open de disklade.
- 2 Plaats de disk in de lade.
 - Plaats de disk met het label naar boven.
- 3 Sluit de lade.
 - De lade wordt gesloten en er wordt een scherm weergegeven dat lijkt op het onderstaande scherm.

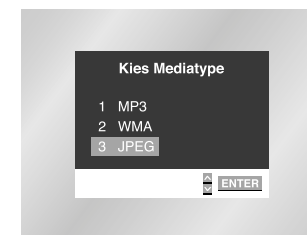

- Selecteer voor het bekijken van een foto- of beeldcd JPEG.
- Gebruik de toetsen OMHOOG/OMLAAG of LINKS/RECHTS op de afstandsbediening om de afbeelding te selecteren die u wilt bekijken en druk vervolgens op de toets ENTER. (Druk op de toets PLAY/PAUSE (▶/||) als u de foto's als diavertoning wilt weergeven.)

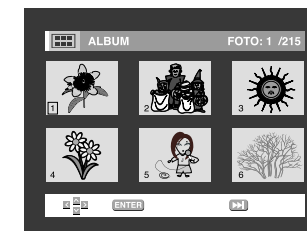

- Druk op de toets ▶▶ om de volgende zes afbeeldingen weer te geven.
- Druk op de toets ◀◀ om de vorige zes afbeeldingen weer te geven.

- : Ga terug naar het albumscherf.
- : Telkens wanneer u op de toets ENTER drukt, wordt de afbeelding 90 graden naar links gedraaid.
- : Telkens wanneer u op de toets ENTER drukt, wordt de afbeelding vergroot tot maximaal 2X. (Normaal → 2X → Normaal)
- : Weergave als diavertoning wordt gestart.

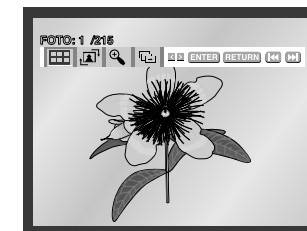

- * Druk op de toets RETURN om terug te gaan naar het albumscherf.
- * Voordat de diavertoning kan worden gestart, moet het interval worden ingesteld.
- : Wanneer u dit pictogram selecteert en op ENTER drukt, wordt na ongeveer 6 seconden automatisch de volgende afbeelding weergegeven.
- : De volgende afbeelding wordt automatisch na ongeveer 12 seconden weergegeven.
- : De volgende afbeelding wordt automatisch na ongeveer 18 seconden weergegeven.
- * De snelheid waarmee de volgende afbeelding wordt weergegeven, is mede afhankelijk van de bestands grootte.

- U kunt tijdens het afspelen van medium veranderen door tweemaal op de toets STOP (■) en vervolgens op de toets DISC MENU te drukken.
- Als gedurende 60 seconden niet op een toets van de afstandsbediening is gedrukt, verdwijnt het menu en wordt het geselecteerde item afgespeeld.

NB

- Druk op de toets TITLE MENU om terug te gaan naar het albumscherf.
- Druk op de toets RETURN om terug te gaan naar de diavertoning.
- Als gedurende 10 seconden niet op een toets van de afstandsbediening wordt gedrukt, verdwijnt het menu.
- Druk op de toetsen OP/NEER of LINKS/RECHTS op de afstandsbediening om het menu opnieuw weer te geven.

Beeldd's afspelen

CD-R JPEG-disks

- Alleen bestanden met de extensie ".jpg" en ".JPG" kunnen worden afgespeeld.
- Als de disk niet is afgesloten, duurt het langer voordat het afspelen begint en worden mogelijk niet alle opgenomen bestanden afgespeeld.
- Alleen CD-R-disks met JPEG-bestanden in ISO 9660- of Joliet-indeling kunnen worden afgespeeld.
- De bestandsnaam van het JPEG-bestand mag niet langer zijn dan 8 tekens en mag geen spaties of speciale tekens (. / = +) bevatten.
- Alleen een in een doorlopende sessie beschreven multisessiedisk kan worden afgespeeld. Als er een blanco segment op de multisessiedisk staat, kan de disk slechts tot aan het blanco segment worden afgespeeld.
- Op 1 cd kunnen maximaal 500 afbeeldingen worden opgeslagen.
- Alleen beeldd's van Kodak kunnen worden afgespeeld.
- Tijdens het afspelen van een beeldd kunnen alleen de JPEG-bestanden in de map met afbeeldingen worden afgespeeld.
- Bij andere beelddisks dan de beeldd van Kodak kan het langer duren voordat het afspelen start of kan het afspelen zelfs helemaal onmogelijk zijn.
- Als het aantal bestanden op een disk groter is dan 500, kunnen alleen de eerste 500 JPEG-bestanden worden afgespeeld.
- Als het aantal mappen op een disk groter is dan 300, kunnen alleen de JPEG-bestanden in de eerste 300 mappen worden afgespeeld.

Karaoke-functies starten

Bedieningsvolgorde

- 1 Sluit de uitgangen Mixed Audio Out aan op de TV of versterker (AMP).
- 2 Sluit de microfoon aan op de uitgang Mic 1 of Mic 2.
 - Zodra de microfoon is aangesloten, werkt de karaoke-functie.

Toetsbesturing

- 1 Druk op de knop KARAOKE.
- 2 Selecteer vervolgens "Keycon" met de knoppen LINKS/RECHTS.
- 3 Gebruik de knoppen LINKS/RECHTS om de gewenste toon te kiezen.
 - b : 7 standen omlaag per halve stand.
 - h : Oorspronkelijke stand.
 - # : 7 standen omhoog per halve stand.

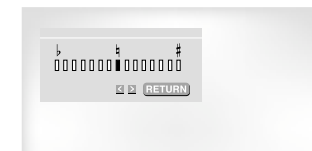
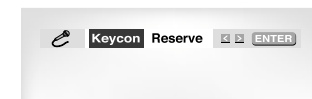

NB

- Als u vreemde geluiden hoort (gejank of gehuil) tijdens het gebruik van de karaoke-functie, verplaatst u de microfoon verder bij de luidsprekers vandaan. Het omlaag draaien van het microfoon- of luidsprekervolume is eveneens effectief.
- De volgende muziek klinkt als u een zoekactie (SEARCH) uitvoert terwijl SCORE wordt weergegeven als de Scoremodus is ingeschakeld (On) voor CD of VCD.
- Tijdens het afspelen van een MP3-schijf werken de MIC- & karaoke-functie niet.
- Tijdens het afspelen van een LPCM-schijf werkt de karaoke-functie niet.
- Wanneer de microfoon is aangesloten, werkt Digital Out niet.

Een nummer reserveren

Met deze functie kunnen vooraf nummers worden gereserveerd voor gebruik met de karaoke-functie.

Stappen bij reserveren

- 1 Speel de karaoke-schijf af die de gewenste nummers bevat.
- 2 Druk op de knop KARAOKE.
- 3 Selecteer vervolgens "Reserve" met de knoppen LINKS/RECHTS.
- 4 Voer het nummer (tracknummer) in van het gewenste muzieknummer in het knipperende gedeelte (--).
- U kunt maximaal 10 nummers reserveren.
- 5 Als u naar het volgende gereserveerde nummer wilt gaan tijdens het afspelen van een nummer, drukt u op de knop SKIP.

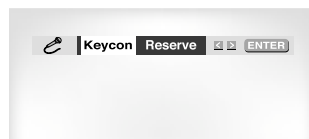

Reservering annuleren

- 1 Annuleer de reserving door op de knop CLEAR op de afstandsbediening te drukken.
- Het laatst gereserveerde nummer wordt als eerste gewist.
- 2 Annuleer het volgende nummer door de knop CLEAR ingedrukt te houden.
- 3 Als u opnieuw wilt reserveren, geeft u het nummer van de track op in het knipperende gedeelte.

NB

- De knop SKIP werkt niet bij het laatste muzieknummer.
- Als u de functie Request gebruikt, werken de functies DISPLAY en REPEAT niet.

Stemfunctie

Stappen bij reserveren

- 1 Als u tweemaal op de knop KARAOKE drukt, wordt het volgende weergegeven:

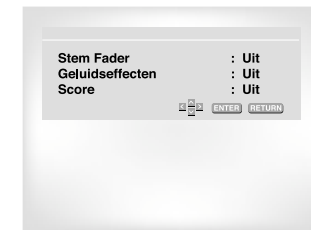

Stemfader

- De functie om alleen muziek af te spelen door de tekst te annuleren bij het afspelen van een karaoke-schijf.

	Stemfader	Opmerking
↓	V1	CH1. Stem annuleren
↓	V2	CH2. Stem annuleren
↓	1 + 2	CH1, CH2. Stem annuleren
↓	OFF	Stemfader uit

- Bij VCD, CVD of CD kunt u alleen On (Aan) of Off (Uit) selecteren.

Begeleidingsmelodie

- De functie Begeleidingsmelodie via xylofoon en piano vergemakkelijkt het zingen.
- Deze functie werkt alleen bij de karaoke-DVD waarop de begeleidingsmelodie is opgenomen.

Score-functie

Druk tweemaal op de knop KARAOKE om de Scoremodus in te schakelen (On).
- Score wordt weergegeven telkens wanneer een nummer is voltooid.

OPGELET

- Als u een film wilt bekijken of een algemene modus wilt gebruiken, moet u de microfoon loskoppelen.
- Als u een film afspeelt terwijl de Scoremodus is ingeschakeld (On), wordt een score weergegeven telkens wanneer een hoofdstuk is voltooid.

Typen karaoke-schijven

• Karaoke-DVD

Kanaal	Karaoke-kanaal	5CH. DVD	2CH. DVD
1 CH	L	Stereomuziek links	Stereomuziek links + Vocalen
2 CH	R	Stereomuziek rechts	Stereomuziek rechts + Vocalen
3 CH	M	Begeleidingsmelodie	-
4 CH	V1	Track met vocalen	-
5 CH	V2	Track met vocalen	-

• Karaoke-CVD, Karaoke-VCD

Kanaal	Karaoke-kanaal	CVD	VCD, CD
1 CH	K1 LINKS	Stereomuziek links + Vocalen + Vocal	Stereomuziek links
1 CH	K1 RECHTS	Stereomuziek rechts + Vocalen	Stereomuziek rechts + Vocalen
2 CH	K2 LINKS	Stereomuziek links	-
2 CH	K2 RECHTS	Stereomuziek rechts	-

Instellingenmenu - voorkeurstellingen wijzigen

In het Instellingenmenu kunt u allerlei instellingen van uw dvd-speler wijzigen, zoals de taal, het kinderslot en het gebruikte type tv-scherm.

- 1 Druk vanuit de Stop stand, op de toets MENU van de afstandsbediening. Selecteer met behulp van de toetsen OP/NEER **Setup** en druk vervolgens op de toets RECHTS of ENTER.

❶ **Taal instellen** : Instellen taal dvd's.

❷ **Geluid** : Instellen van de geluidsfuncties.

❸ **Beeld** : Instellen van de beeldfuncties
Hier kunt u onder meer het gebruikte type tv-scherm instellen.

❹ **Kinderslot** : Instellen van het niveau van het kinderslot.
Hier kunt u een beveiligingsniveau instellen om te voorkomen dat kinderen films kunnen bekijken die niet voor hen geschikt zijn, bijvoorbeeld omdat er geweld in voorkomt.

2 Met de pijltjestoetsen OP/NEER van de afstandsbediening kunt u de diverse mogelijkheden kiezen.

3 Met de ENTER toets kunt u eventuele submenu's openen.

Druk tenslotte nogmaals op de MENU toets om het instellingenmenu van het scherm te verwijderen.

NB

Bij bepaalde disks zijn sommige functies van het Instellingenmenu uitgeschakeld.



Taalfuncties instellen

Hier kunt u de taal voor de menu's en meldingen van uw dvd-speler kiezen.

Menutaal speler

- 1 Druk met de speler in de stand STOP op de toets MENU van de afstandsbediening.
- 2 Selecteer met behulp van de toetsen OP/NEER **Setup** en druk vervolgens op de toets RECHTS of ENTER.
- 3 Selecteer met behulp van de toetsen OP/NEER **Taal Instellen** en druk vervolgens op de toets RECHTS of ENTER.
- 4 Selecteer met behulp van de toetsen OP/NEER **Menutaal Speler** en druk vervolgens op de toets RECHTS of ENTER.
- 5 Kies met de pijltjestoetsen OP/NEER voor Nederlands.
- 6 Druk op de ENTER toets.
 - Nederlands wordt geselecteerd en het scherm gaat terug naar het Instellingenmenu.
 - Om het Instellingenmenu van het scherm te verwijderen, drukt u op de toets.RETURN of LINKS.

Voorbeeld) Nederlands selecteren

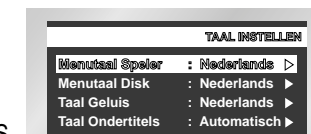
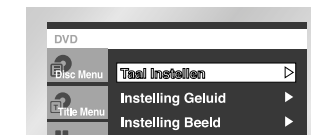

Menutaal Disk

Deze functie heeft alleen invloed op de taal die wordt gebruikt in de menu's van de disk.

- 1 Druk met de speler in de stand STOP op de toets MENU van de afstandsbediening.
- 2 Selecteer met behulp van de toetsen OP/NEER **Setup** en druk vervolgens op de toets RECHTS of ENTER.
- 3 Selecteer met behulp van de toetsen OP/NEER **Taal Instellen** en druk vervolgens op de toets RECHTS of ENTER.
- 4 Selecteer met behulp van de toetsen OP/NEER **Menutaal Disk** en druk vervolgens op de toets RECHTS of ENTER.
- 5 Kies met de pijltjestoetsen OP/NEER voor Nederlands.
 - Kies voor "Ander" als de gewenste taal niet in de lijst staat.
- 6 Druk op de ENTER toets.
 - Nederlands is geselecteerd en op het scherm verschijnt opnieuw het Instellingenmenu.

Voorbeeld) Nederlands selecteren



Taalkeuze geluidsspoor

- 1 Druk met de speler in de STOP stand op de toets MENU van de afstandsbediening.
- 2 Selecteer met behulp van de toetsen OP/NEER **Setup** en druk vervolgens op de toets RECHTS of ENTER.
- 3 Selecteer met behulp van de toetsen OP/NEER **Taal Instellen** en druk vervolgens op de toets RECHTS of ENTER.
- 4 Selecteer met behulp van de toetsen OP/NEER **Taal Geluid** en druk vervolgens op de toets RECHTS of ENTER.
- 5 Kies met de pijltoetsen OP/NEER voor Nederlands.
 - Kies voor Origineel als u standaard de soundtrack in de originele taal van de disk wilt horen.
 - Kies voor Ander als de gewenste taal niet in de lijst staat.
- 6 Druk op de ENTER toets.
 - Nederlands is geselecteerd en op het scherm verschijnt opnieuw het Instellingenmenu.



Taalkeuze voor ondertiteling

- 1 Druk met de speler in de STOP stand op de toets MENU van de afstandsbediening.
- 2 Selecteer met behulp van de toetsen OP/NEER **Setup** en druk vervolgens op de toets RECHTS of ENTER.
- 3 Selecteer met behulp van de toetsen OP/NEER **Taal Instellen** en druk vervolgens op de toets RECHTS of ENTER.
- 4 Selecteer met behulp van de toetsen OP/NEER **Taal Ondertitels** en druk vervolgens op de toets RECHTS of ENTER.
- 5 Kies met de pijltoetsen OP/NEER voor Nederlands.
 - Selecteer Automatisch als u ondertitels in dezelfde taal wilt als de voor het geluidsspoor ingestelde taal.
 - Kies voor Ander als de gewenste taal niet in de lijst staat. Het is mogelijk dat de taal die u hebt ingesteld niet op de geplaatste disk staat. In dat geval wordt de originele taal van de disk gebruikt.
- 6 Druk op de ENTER toets.
 - Nederlands is geselecteerd en op het scherm verschijnt opnieuw het Instellingenmenu.



NB

- Als de gekozen taal niet op de disk staat, wordt de originele taal van de disk gebruikt.
- **Instellingenmenu afsluiten of tijdens het instellen teruggaan naar het menu:** Druk op de toets RETURN of LINKS.

- 1 Druk met de speler in de STOP stand op de toets MENU van de afstandsbediening.
- 2 Selecteer met behulp van de toetsen OP/NEER **Setup** en druk vervolgens op de toets RECHTS of ENTER.
- 3 Selecteer met behulp van de toetsen OP/NEER **Instellingen Geluid** en druk vervolgens op de toets RECHTS of ENTER.
- 4 Gebruik de toetsen OP/NEER om het gewenste item te selecteren. Druk vervolgens op de toets RECHTS of ENTER.



1 Digitaal UIT audio

1. PCM:

48kHz/16Bit omzetten in PCM (2-kanaals). Kies voor PCM wanneer de analoge audio-uitgangen worden gebruikt.

2. Bitstream:

Omzetten in Dolby Digital Bitstream (1 tot 5.1-kanaals). Kies voor Bitstream wanneer de digitale audio-uitgang wordt gebruikt.

NB

- Zorg dat de juiste digitale uitgang is ingesteld. Bij onjuiste instelling hoort u geen geluid.
- Selecteer Digital bij meerkanaalsuitvoer. Digital Out werkt voor Dolby & MPEG-2.

3 DTS

1. **Uit:** geen geluid via digitale uitgang.
2. **Aan:** DTS Bitstream, alleen via digitale uitgang. Kies voor DTS wanneer de speler op een DTS Decoder is aangesloten.

4 Dynamische Compressie

1. **Aan:** dynamische compressie aan.
2. **Uit:** normal dynamisch bereik.

5 PCM codering

1. **Aan:** Selecteer deze optie als de versterker die is aangesloten op de speler geen 96KHz ondersteunt. In dat geval worden de 96KHz-signalen geconverteerd naar 48KHz.
2. **Uit:** Selecteer deze optie als de versterker die is aangesloten op de speler wel 96KHz ondersteunt. In dat geval worden alle signalen ongewijzigd uitgevoerd.

6 Meerkanaals Output (Alleen DVD-E537K)

1. **Digital:** Selecteer deze uitgang als u gebruikmaakt van de digitale uitgang voor meerkanaals audio.
2. **Analoog:** Selecteer deze uitgang als u gebruikmaakt van de analoge uitgang voor meerkanaals audio.

7 Luidspreker (Alleen DVD-E537K)

NB

- Instellingenmenu afsluiten of tijdens het instellen teruggaan naar het menu: Druk op de RETURN toets.
- Vervaardigd onder licentie van Dolby Laboratories. "Dolby" en het dubbele D-symbool zijn handelsmerken van Dolby Laboratories.
- "DTS" en "DTS Digital Out" zijn handelsmerken van Digital Theater Systems, Inc.

Luidsprekers instellen voor Surround Sound (alleen DVD-E537K)

- 1 Druk tijdens het afspelen of in de STOP stand op de MENU toets.
- 2 Selecteer met de toetsen OP/NEER **Setup** en druk vervolgens op de toets RECHTS of ENTER.
- 3 Selecteer met de toetsen OP/NEER **Instellingen Geluid** en druk vervolgens op de toets RECHTS of ENTER.
- 4 Selecteer **Meerkanaals Output** met behulp van de pijlen OP/NEER. Selecteer vervolgens **Analog** door op de pijl naar RECHTS of op ENTER te drukken.
- 5 Selecteer met de pijltjestoetsen OP/NEER **Luidspreker**. Druk vervolgens op de toets RECHTS of ENTER.
- 6 Ga met de pijltjestoetsen OP/NEER of LINKS/ RECHTS naar het gewenste item en druk op ENTER.

De standaardinstellingen zijn: FRONT L, R (Groot), CENTER (Geen), SURROUND (Geen)

Selecteer de grootte van de luidsprekers die u wilt aansluiten.

• Front (Voorzijde) (FL, FR)

- **Large (Groot):** Normaal gesproken selecteert u deze optie.
- **Small (Klein):** Als u krakende geluiden hoort of als de surround-geluidseffecten moeilijk zijn te horen, selecteert u deze optie. Hiermee wordt het Dolby Digital-basomleidingssysteem geactiveerd en worden de basfrequenties van de luidspreker uitgevoerd via de subwoofer.

• Center

- **None (Geen):** Als u geen middelste luidspreker aansluit, selecteert u deze optie.
- **Large (Groot):** Normaal gesproken selecteert u deze optie.
- **Small (Klein):** Als u krakende geluiden hoort, selecteert u deze optie. Hiermee wordt het Dolby Digital-basomleidingssysteem geactiveerd en worden de basfrequenties van de middelste luidspreker uitgevoerd via andere luidsprekers.

• Surround (SL, SR)

- **None (Geen):** Als u geen middelste luidspreker aansluit, selecteert u deze optie.
- **Large (Rear/Side):** Normaal gesproken selecteert u één van beiden, afhankelijk van de positie van de achterste luidspreker.
- **Small (Rear/Side):** Als u krakende geluiden hoort of als de surround-geluidseffecten moeilijk zijn te horen, selecteert u één van beiden, afhankelijk van de positie van de achterste luidspreker. Hiermee wordt het Dolby Digital-basomleidingssysteem geactiveerd en worden de basfrequenties van de achterste luidspreker uitgevoerd via andere luidsprekers.

TEST (testsignaal)

Het testsignaal komt eerst uit de Front Speaker (L) en vervolgens met de wijzers van de klok mee uit de overige speakers. Stel de kanaalbalans (Channel Balance) zo in dat het totale volume evenwichtig over de luidsprekers is verdeeld.

FRONT(L) → CENTER → SUBWOOFER → FRONT(R)
→ SURROUND(R) → SURROUND(L)

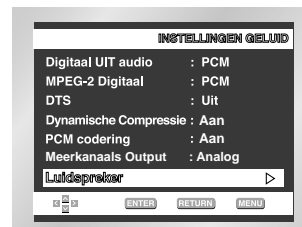
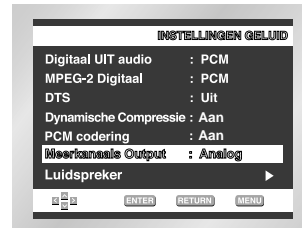

NB

• Instellingenmenu afsluiten of tijdens het instellen teruggaan naar het menu:

Druk op de toets RETURN of LINKS.

- Het testsignaal voor de subwoofer is lager dan dat voor de andere luidsprekers.

- Het MPEG Multichannel logo is een geregistreerd handelsmerk van PHILIPS.

NL

Beeldweergave instellen

- 1 Druk met de speler in de STOP stand op de toets SETUP van de afstandsbediening.
- 2 Selecteer met behulp van de toetsen OP/NEER **Setup** en druk vervolgens op de toets RECHTS of ENTER.
- 3 Selecteer met behulp van de toetsen OP/NEER **Instellingen Beeld** en druk vervolgens op de toets RECHTS of ENTER.
- 4 Gebruik de toetsen OP/NEER om het gewenste item te selecteren. Druk vervolgens op de toets RECHTS of ENTER.



- 1 Normaal/Breedbeeld:
- 2 Stilstaand Beeld
- 3 Meldingen via TV
- 4 Helderheid display
- 5 Zwarting
- 6 NTSC weergave

NB

- Instellingenmenu afsluiten of tijdens het instellen teruggaan naar het menu : Druk op de RETURN of LINKS toets.

NL

Beeldweergave instellen

1 Normaal/Breedbeeld:

Afhankelijk van het soort televisie dat u bezit, is het mogelijk dat u de scherminstelling (beeldverhouding) wilt aanpassen.

1. 4:3 Letterbox:

Kies hiervoor wanneer u op een normale tv met 4:3 scherm het hele breedbeeld (16:9) wilt zien dat op een dvd disk staat. Boven en onder het beeld ziet u dan een zwarte balk.

2. 4:3 Pan-Scan:

Kies hiervoor wanneer u op een normale tv met 4:3 scherm alleen het middelste deel van het breedbeeld (16:9) wilt zien (links en rechts valt daarbij een gedeelte van het beeld weg.)

3. 16:9 Breed:

Weergave van het gehele breedbeeld op een breedbeeld tv.

2 Stilstaand Beeld

Met deze opties kunt u voorkomen dat het beeld in stilstaande modus trilt en kunt u kleine letters duidelijker weergeven.

1. **Auto:** wanneer voor Auto is gekozen, worden de instellingen Veld/Frame automatisch vastgesteld.

2. **Veld:** kies hiervoor wanneer het beeld in de Auto stand trilt.

3. **Frame:** kies hiervoor wanneer u in de Auto stand kleine letters duidelijker wilt weergeven.

3 Meldingen via TV

Hiermee kunt u de teksten die op het scherm verschijnen, aan- of uitzetten.

4 Helderheid display

Pas de helderheid aan op het display.

1. **Auto :** display frontpaneel wordt automatisch minder helder tijdens weergave van een dvd.

2. **Hoog:** display frontpaneel minder helder.

3. **Laag :** display frontpaneel helder.

5 Zwarting

van het scherm aanpassen.

6 NTSC weergave

“NTSC” als het scherm slechts 1 NTSC-video-ingang heeft.

Als dit niet het geval is, kunt u desgewenst “PAL 60 Hz” ongewijzigd laten.

Niveau kinderslot instellen

Het kinderslot werkt met dvd's die een klassering hebben. Zo heeft u invloed op het soort dvd waarnaar uw gezin kan kijken. Er zijn 8 verschillende klasseringen.

- 1 Druk met de speler in de stand STOP op de toets MENU van de afstandsbediening.
- 2 Selecteer met behulp van de toetsen OP/NEER Setup en druk vervolgens op de toets RECHTS of ENTER.
- 3 Selecteer met behulp van de toetsen OP/NEER Kinderslot en druk vervolgens op de toets RECHTS of ENTER.
- 4 Kies met de pijltjestoetsen LINKS/RECHTS voor Ja als u een toegangscode wilt gebruiken. Het menu **Toegangscode Gebruiken** verschijnt.
- 5 Geef uw toegangscode in. Daarna moet u ter bevestiging de toegangscode nogmaals ingeven. Vervolgens wordt het scherm **Kinderslot** getoond.

De niveaus van het kinderslot

Het kinderslot werkt alleen wanneer Toegangscode gebruiken op Ja staat. Om het kinderslot in te schakelen, zet u de keuze **Toegangscode gebruiken** met de pijltjestoetsen LINKS/RECHTS op Ja. Ga met de pijltjestoetsen OP/NEER naar Kinderslot. Druk op de ENTER toets.

- Kies met de pijltjestoetsen OP/NEER het gewenste niveau (bijvoorbeeld niveau 6) en druk op de ENTER toets. Disks vanaf niveau 7 kunnen nu niet worden afgespeeld.

- Als u het kinderslot weer wilt uitschakelen, zet u de keuze Toegangscode gebruiken met de pijltjestoetsen LINKS/RECHTS op Nee.

Toegangscode wijzigen

- Kies met OP/NEER voor Toegangscode.wijzigen. Het menu Toegangscode wijzigen verschijnt op het tv-scherm.

- Toets uw nieuwe toegangscode in. Ter controle wordt u gevraagd de nieuwe toegangscode nogmaals in te geven.

NB

- **Instellingenmenu afsluiten of tijdens het instellen teruggaan naar het menu:**

Druk op de toets RETURN of LINKS.

- Bent u uw toegangscode vergeten, kijk dan bij Toegangscode vergeten in het hoofdstuk Problemen oplossen.



Voorbeeld Instellen op Niveau 6.

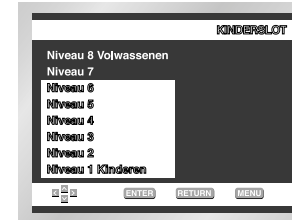

De afstandsbediening kan ook worden gebruikt voor het bedienen van de meeste tv-toestellen. De afstandsbediening moet hiervoor worden geprogrammeerd met de juiste code voor uw tv.

TV Codes			
DRUK OP	VOORMERK/TYPE	DRUK OP	VOORMERK/TYPE
01	SAMSUNG_4	19	TOSHIBA
02	SAMSUNG_6, LG, LOEWE, PHILIPS, FINLUX, YOKO, LOEWE OPTA, MITSUBISHI, PHONOLA, RADIOLA, SCHNEIDER	20	PHILIPS, PHONOLA, RADIOLA
03	SAMSUNG_1	21	TOSHIBA, GRUNDIG, CGE, IMPERIAL, MIVAR
04	SAMSUNG_2	22	PHILIPS, SABA, BANG&OLUFSEN, BRIONVEGA, FINLUX, FORMENTI, LOEWE OPTA, METZ, WEGA, PHONOLA, RADIOMARELLI, SINGER, SINUDYNE
05	SAMSUNG_3		
06	SAMSUNG_5		
07	TOSHIBA		
08	PANASONIC_4	23	NOKIA, PANASONIC, SABA, PIONEER, REZ, SELECO, SALORA
09	GRUNDIG, BLAUPUNKT, SIEMENS	24	HITACHI, NORDMENDE, PANASONIC, SABA, TELEFUNKEN, THOMSON, CONTINENTAL, EDISON
10	SHARP		
11	HITACHI		
12	SANYO, AKAI, FISHER	25	PANASONIC_2
13	HITACHI, SABA, THOMSON, NORDMENDE	26	PANASONIC_3
14	HITACHI, NORDMENDE, SABA, TELEFUNKEN, THOMSON, BRANDT, FERGUSON, PIONEER, TELEAVA	27	PANASONIC_6
		28	TELEFUNKEN
15	SONY	29	MIVAL
		30	LG_2
16	TOSHIBA, SANYO, SHARP, SONY, MITSUBISHI	31	SHARP_2
		32	JVC
17	TOSHIBA, GRUNDIG, FINLUX	33	THOMSON ASIA
18	TOSHIBA	34	THOMSON ASIA

- 1 Zet de tv aan.
- 2 Richt de afstandsbediening van de dvd-speler op de tv.
- 3 Terwijl u de TV POWER toets ingedrukt houdt, drukt u op de afstandsbediening de toetsen voor uw merk en type tv in.

- 4 Als de tv uit gaat, is de afstandsbediening goed ingesteld. Wanneer de eerste code van een bepaald merk niet werkt, probeert u de volgende.
- 5 Voor het bedienen van de tv kun u de op pagina 17 beschreven toetsen gebruiken.

NB

- Het is mogelijk dat de afstandsbediening niet werkt bij ieder merk tv dat in de tabel voorkomt.

Voorbeeld Voor SAMSUNG_4 tv-toestellen (type D):
Terwijl u de TV POWER toets van de TV ingedrukt houdt, geeft u achtereenvolgens 0 en 1 in.

Controleer voordat u contact opneemt met het service center het volgende:

Probleem	Actie	Zie blz.
Afstandsbediening werkt niet.	<ul style="list-style-type: none"> • Controleer de batterijen van de afstandsbediening. Misschien moeten ze vervangen worden. • Zorg dat de afstand tot de dvd-speler niet meer dan 6 meter is. • Verwijder de batterijen en houd enkele minuten een of meer toetsen ingedrukt om de restspanning te ontladen en de microprocessor van de afstandsbediening te kunnen herstarten. Zet de batterijen terug en kijk of de afstandsbediening het nu doet. 	4
Disk wordt niet afgespeeld.	<ul style="list-style-type: none"> • Zorg dat de disk met het etiket omhoog in de lade ligt. • Kijk of de dvd disk de juiste regiocode heeft. 	7
5.1-kanaals geluid wordt niet weergegeven.	<ul style="list-style-type: none"> • 5.1-kanaals geluid wordt alleen goed weergegeven wanneer het volgende in orde is : <ol style="list-style-type: none"> 1. De dvd-speler is op de juiste versterker aangesloten 2. De disk bevat 5.1-kanaals geluid. • Controleer of de disk voorzien is van de marking "Dolby 5.1 ch". • Controleer of uw audiosysteem aangesloten is en goed werkt. • Is in het menu voor het instellen van het geluid Bitstream geselecteerd? 	18
Het symbool  verschijnt op het scherm.	<ul style="list-style-type: none"> • De gekozen functie is op dit moment niet beschikbaar. Mogelijke oorzaken: <ol style="list-style-type: none"> 1) Uitgeschakeld door de software van de dvd-speler. 2) Functie niet beschikbaar in de software van de dvd (bijvoorbeeld camerastandpunten). 3) Functie is op dit moment niet beschikbaar. 4) U hebt een titel, hoofdstuknummer of zoektijd opgegeven die zich niet op de disk bevindt. 	21
Diskmenu verschijnt niet.	<ul style="list-style-type: none"> • Controleer of de disk een menu bevat. 	44-45
Weergave anders dan in Instellingenmenu is ingesteld.	<ul style="list-style-type: none"> • Het is mogelijk dat sommige in het Instellingenmenu gekozen functies niet goed werken wanneer de disk niet is gecodeerd met een van deze functies. 	44-52
Schermerhouding kan niet worden gewijzigd.	<ul style="list-style-type: none"> • De schermerhouding van dvd's kan niet worden gewijzigd. 	49-50
Geen geluid.	<ul style="list-style-type: none"> • Controleer of in het menu Geluid gekozen is voor Digitaal UIT audio. 	47-48
Toegangscode vergeten	<ul style="list-style-type: none"> • Voer een "koude start" uit door de speler te starten zonder disk in de lade. Houd de STOP en PLAY toetsen op het frontpaneel drie seconden lang tegelijk ingedrukt. Het menu voor het selecteren van de menutaal verschijnt op het tv-scherm. Druk op de toets voor de gewenste taal. Druk op de afstandsbediening op de MENU toets en selecteer TOEGANGSCODE GEBRUIKEN. Deze optie staat uit, zoals ook op het tv-scherm wordt aangegeven. Selecteer met de NEER toets KINDERSLOT. Druk op ENTER om het menu TOEGANGSCODE INSTELLEN te selecteren. Hier kunt u het niveau van het kinderslot instellen en een nieuwe toegangscode ingeven. 	51
Andere problemen	<ul style="list-style-type: none"> • Zoek in de inhoudsopgave het gedeelte van de handleiding op waar de informatie staat die betrekking heeft op het probleem en volg de aanwijzingen die u daar vindt. • Als u het probleem niet kunt oplossen, neem dan contact op met een geautoriseerd Samsung service center. 	

Technische gegevens

Algemeen	Aansluitwaarden	AC 110~240V, 50/60Hz
	Energiegebruik	12 W
	Gewicht	2.4 kg
	Afmetingen	B 430 mm x D 240 mm x H 60 mm
	Temperatuur tijdens gebruik	+5° C tot +35° C
	Luchtvochtigheid tijdens gebruik	10% tot 75%
Disc	DVD (DIGITAL VERSATILE DISC)	Leessnelheid: 3.49 m/sec Speelduur (enkelzijdige disk met 1 laag): circa 135 min.
	CD: 12 cm (COMPACT DISC)	Leessnelheid: 1.2 tot 1.4 m/sec. Maximale speelduur: 74 min.
	CD: 8 cm (COMPACT DISC)	Leessnelheid: 1.2 tot 1.4 m/sec. Maximale speelduur: 20 min.
	VCD : 12 cm	Leessnelheid: 1.2 tot 1.4 m/sec. Maximale speelduur: 74 min. (Video + Audio)
Video Output	Composite Video	2 kanalen: 1,0 Vp-p (75 Ω)
	Samenstellend Video	Y : 1.0 Vp-p (75Ω last) Pr : 0.7 Vp-p (75Ω last) Pb: 0.7 Vp-p (75Ω last)
	S-video	Lumineus Signaal : 1.0 Pv-p (75Ω last) Chromatisch Signaal : 0.3 Vp-p (75Ω last)
Audio Output	2 kanalen	L(1/L), R(2/R)
	*Frequentiebereik	48 kHz sampling: 4 Hz tot 22 kHz 96 kHz sampling: 4 Hz tot 44 kHz
	*Signaal/ruis verhouding	105 dB (Karaoke-modus uit)
	*Dynamisch bereik	96 dB (Karaoke-modus uit)
	* Totale harmonische vervorming	0,004% (Karaoke-modus uit)

*: Nominale waarde

- Samsung Electronics Co., Ltd behoudt zich het recht voor om de specificaties zonder nadere aankondiging te wijzigen.
- Maten en gewichten kunnen afwijken.