

SAMSUNG

คู่มือการใช้งาน DVD Player

DVD-E218
DVD-E318
DVD-2020

SAMSUNG

ELECTRONICS



AK68-00228J

TH ENG

ข้อควรปฏิบัติ

1. การติดตั้ง

เครื่องเล่นวีซีดีต้องติดตั้งและใส่ที่ระบบที่แสดงไว้ที่ด้านหลังเครื่อง ให้ค้ำเครื่องเล่นวีซีดีตามแนวนอนและวางไว้ในสถานที่ที่มีช่องระบายอากาศเพียงพอ(7-10ซ.ม.)และอย่าปิดช่องระบายอากาศของเครื่อง ห้ามวางสิ่งของที่มีน้ำหนักบนเครื่องเล่นวีซีดีห้ามวางส่วนประกอบที่หนักบนเครื่องเล่นวีซีดีห้ามวางเครื่องขยายเสียงหรืออุปกรณ์กำเนิดความร้อนบนตัวเครื่อง อย่าโยกย้ายเครื่องในขณะที่กำลังปฏิบัติงานอยู่หรือเครื่องเล่นวีซีดีมีถูกออกแบบให้ใช้ติดต่อกันได้ ปิดสวิทช์ของเครื่องให้ที่อยู่ใน โหมด **STAND-BY** ไม่ต้องถอดปลั๊กไฟออกจากเต้าเสียบยกเว้นในกรณีที่ย้ายเครื่องเล่นวีซีดีเป็นเวลานาน.

2. ข้อควรปฏิบัติเพื่อความปลอดภัย

ห้ามเปิดฝาปิดด้านหลังหรือถอดส่วนประกอบของเครื่องโดยเด็ดขาด อาจได้รับอันตรายจากกระแสไฟฟ้าสูงหรือสัมผัสกับแสงเลเซอร์ซึ่งเป็นอันตรายต่อร่างกายได้ ห้ามข้อต่อของใส่ปลั๊กหรือภายในเครื่องเมื่อเครื่องเล่นวีซีดีกำลังทำงานอยู่

3. ข้อควรระวัง

เพื่อป้องกันอันตรายจากกระแสไฟฟ้าสูงอย่าให้เครื่องเล่นวีซีดีโดนน้ำฝนหรือความเปียกชื้น อย่างวางเข้านอกบ้านหรือเครื่องกำเนิดความร้อนหรือหม้อต้มน้ำร้อน หากเครื่องไม่ทำงานให้ถอดปลั๊กไฟออกจากตัวเครื่อง ต้องใช้เครื่องเล่นวีซีดีของท่านภายในบ้านเท่านั้นไม่ให้นำไปใช้ในทางอุตสาหกรรม หากเครื่องเล่นวีซีดีของท่านอยู่ในอากาศหนาว เช่น ระหว่างขนส่งช่วงฤดูหนาวให้ห่อประมาณ 2 ชั่วโมงจนกว่าเครื่องจะสัมผัสความเย็นที่อุณหภูมิห้อง.

4. การเก็บรักษาแผ่นดิสก์

ต้องระวังในการเก็บรักษาแผ่นดิสก์ส่วนที่เป็นศูนย์กลางด้วยนิ้วมือ วางแผ่นดิสก์ลงในถาดโดยให้ด้านที่มีตัวหนังสืออยู่ด้านบน ทำความสะอาดแผ่นดิสก์โดยรับจากศูนย์กลางของแผ่นดิสก์ออกสู่ด้านนอก เก็บไว้ในกล่องใส่แผ่นดิสก์ที่สะอาดและเก็บรักษาในแนวตั้ง ห้ามใช้นิ้วสัมผัสบนพื้นนอกหรือใช้นิ้วสัมผัสส่วนอื่นในการทำความสะอาดแผ่นดิสก์หากผิวพื้นแผ่นดิสก์สกปรกใช้น้ำอุ่นเช็ดให้สะอาด ต้องใช้แผ่นดิสก์ความยาวถนัด มิฉะนั้นอาจเกิดรอยขีดข่วนและทำให้เกิดเสียงรบกวนขณะเล่นดิสก์.

5. อนุรักษสิ่งแวดล้อม

ถ่านที่ใช้ในผลิตภัณฑ์มีสารเคมีที่อาจทำลายสิ่งแวดล้อมได้ห้ามทิ้งถ่านของเครื่องเล่นวีซีดีในถังขยะทั่วไป ควรคัดต่อถังขยะพิเศษสำหรับการเปลี่ยนถ่านของเครื่องเล่นวีซีดี. การทิ้งอุปกรณ์และวัสดุที่เหลือทิ้งไว้ : ห้ามทิ้งอุปกรณ์และวัสดุที่เหลือทิ้งไว้ในถังขยะภายในบ้าน ต้องปฏิบัติตามกฎหมายท้องถิ่น

6. การดูแลรักษาตัวเครื่อง

เพื่อความปลอดภัยให้ถอดปลั๊กไฟออกเมื่อทำความสะอาดทุกครั้ง

- ห้ามใช้น้ำมันเบนซินทินเนอร์หรือน้ำมันสนต่างๆในการทำความสะอาด
- เช็ดผาครอนด้วยผ้านุ่ม

ข้อควรปฏิบัติ

คำเตือน

การควบคุม การปรับหรือวิธีการใดๆ ที่นอกเหนือจากวิธีที่จะแจ้งไว้ อาจทำให้เสี่ยงต่อ การระเบิดของแบตเตอรี่

1

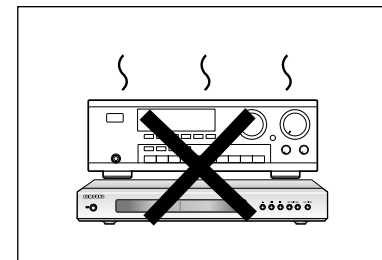
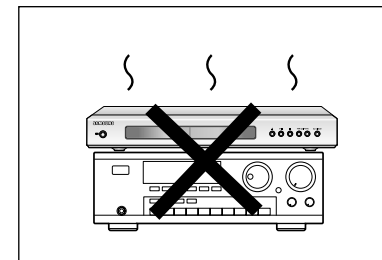
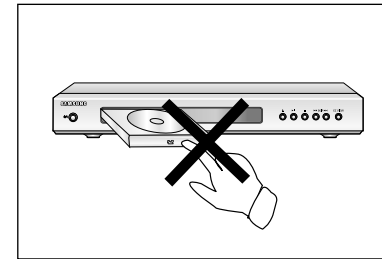
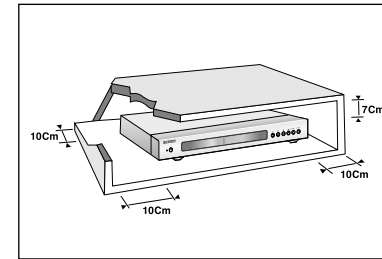

2

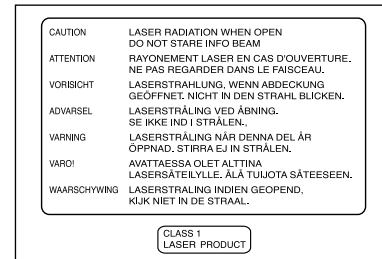

3

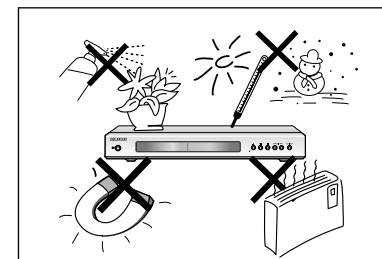

4

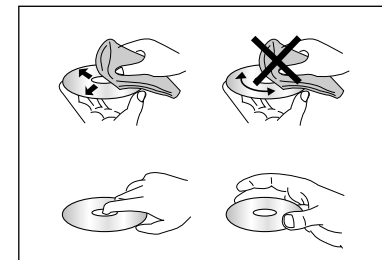

5

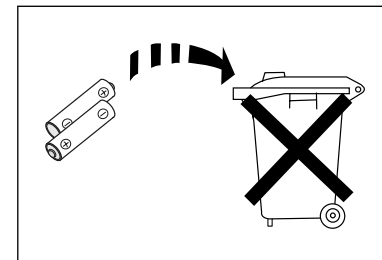

ข้อควรทราบก่อนการใช้งาน

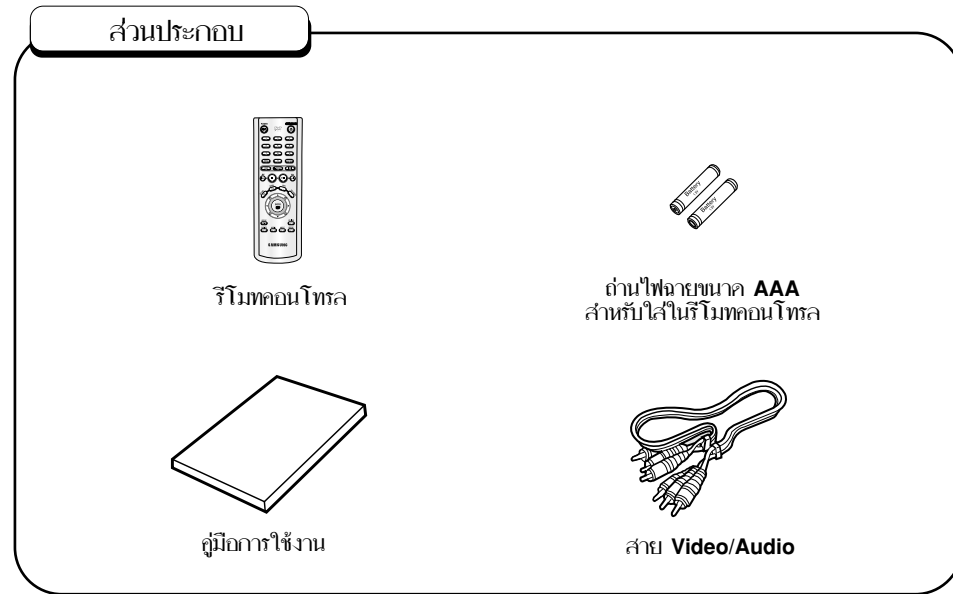

วิธีใส่ถ่านในรีโมทคอนโทรล

- 1 เปิดฝาช่องใส่ถ่านซึ่งอยู่ ด้านหลังรีโมท
- 2 ใส่ถ่านขนาด AAA จำนวน 2 ก้อน ให้แน่ใจว่าขั้ว + และขั้ว - อยู่ในตำแหน่งที่ถูกต้อง
- 3 ปิดฝาช่องใส่ถ่านไว้ตามเดิม

กรณีรีโมทไม่ทำงาน

- ตรวจสอบว่าขั้ว + และขั้ว - ของถ่านอยู่ในตำแหน่ง ที่ถูกต้อง หรือไม่
- ตรวจสอบว่าถ่านมีไฟหรือไม่
- ตรวจสอบว่ามีสิ่งใดบังตัวส่งสัญญาณของรีโมทหรือไม่
- ตรวจสอบว่าถูกรบกวนจากการใช้ไฟฟลูออโรสเซนติใน บริเวณใกล้เคียงหรือไม่

สารบัญ

การติดตั้ง	
คุณสมบัติทั่วไป	6
ชนิดและลักษณะของแผ่นดิสก์	7
รายละเอียดด้านหน้าเครื่อง	8
รายละเอียดด้านหลังเครื่อง.....	9
ทำความเข้าใจกับรีโมทคอนโทรล	10
การต่อสาย	
การเลือกวิธีเชื่อมต่อ	12
ฟังก์ชันพื้นฐาน	
การเล่นแผ่นดิสก์	14
การค้นหาและการกระโดดข้าม	16
การใช้ปุ่ม INFO	17
การใช้ Disc Menu และ Title Menu	18
การใช้ Function Menu	19
การเล่นซ้ำ.....	20
ฟังก์ชันระดับสูง	
ปรับอัตราส่วนจอแสดงภาพ (EZ View)	21
การเล่นซ้ำแบบช้า	23
การเลือกเสียงภาษาต่างๆ.....	24
การเลือกภาษาของคำบรรยาย.....	25
การเปลี่ยนมุมมอง	26
การใช้ฟังก์ชัน Replay/Skip	27
การกำหนดช่วงตอนที่ต้องการรับชม (Bookmark)	28
การซูมภาพ(ZOOM)และการใช้ระบบเสียงสามมิติ (3D)	29
การเล่น MP3/WMA	30
การเล่นตามโปรแกรมและการเลือกเล่นแบบสุ่ม	32
การเล่น CD รูปภาพ	33
เปลี่ยนเมนูการติดตั้ง	
การใช้ Setup Menu.....	35
การตั้งโปรแกรมภาษา	36
การตั้งค่าเสียง	38
การตั้งค่าจอภาพ	39
การตั้งโปรแกรม ควบคุมการดู (Parental Control)	41
อ้างอิง	
คู่มือการแก้ปัญหา	42
ข้อมูลจำเพาะ	43

การติดตั้ง

การต่อสาย

ฟังก์ชันพื้นฐาน

ฟังก์ชันระดับสูง

เปลี่ยนเมนูการติดตั้ง

อ้างอิง

คุณสมบัติทั่วไป

เสียงชั้นเลิศ

Dolby ดิจิตอลที่ **Dolby Laboratories** สร้างขึ้นมาจะให้เสียงสมจริงและชีวิตชีวา

ภาพ

สามารถแสดงภาพวิดีโอซึ่งถูกสร้างโดยใช้เทคโนโลยีภาพระบบ **MPEG2** แสดงทั้งภาพ มาตรฐาน และภาพกว้าง (16:9)

ภาพชัด

ภาพล้ำค่าดูได้โดยใช้ฟังก์ชันภาพชัด

เล่นความโปร่งแกรม

ท่านสามารถจัดตั้งแทร็กและเล่นได้ตามความต้องการ (**CD, WMA, MP3**)

การควบคุมการเล่นเฉพาะอย่าง

การควบคุมฟังก์ชันเล่นเฉพาะอย่างสามารถกำหนดให้เด็กไม่สามารถใช้งานได้ เช่น

การดูภาพยนตร์ซึ่งมีความรุนแรงหรือรายการบางรายการซึ่ง เป็นรายการสำหรับผู้ใหญ่เท่านั้น

เมนูฟังก์ชันหน้าจอ

ท่านสามารถเลือกภาษาต่างๆ(เสียงคำบรรยาย) และเมนูตั้งได้ในขณะที่กำลังรับชมภาพยนตร์

ฟังก์ชัน EZ VIEW

ฟังก์ชัน **EZ View** สามารถปรับอัตราส่วนจอภาพได้ง่ายในปุ่มเดียว

การดูภาพดิจิทัล (JPEG)

ท่านสามารถดูภาพดิจิทัลบนเครื่องรับโทรทัศน์ได้

การเล่นซ้ำ

ท่านสามารถเล่นซ้ำเพลงหรือภาพยนตร์ได้ง่ายโดยการกดปุ่ม **REPEAT** เท่านั้น

MP3/WMA

เครื่องนี้สามารถเล่นดิสก์ ที่สร้างจาก **MP3/WMA** ไฟล์ได้

การเล่นซ้ำโดยย้อนหลัง

ฟังก์ชันนี้ใช้เพื่อทำการเล่นภาพยนตร์ย้อนหลัง 10 วินาทีจากตำแหน่งปัจจุบัน

ฟังก์ชัน Instant Skip

ฟังก์ชันนี้ทำให้สามารถดูภาพล่วงหน้า 0 วินาที

หมายเหตุ

* ดิสก์ที่ไม่สามารถเล่นกับเครื่องนี้ได้:

- DVD-ROM • DVD-RAM
- CD-ROM • CDV
- CDI
- จูนเปอร์ออดีโอซีดีของชั้น HD.
- สำหรับเล่นเสียงเฉพาะ CDGs แต่ไม่ใช่กราฟิก

* ขึ้นอยู่กับเงื่อนไขการบันทึกเสียงของดิสก์ เครื่องอาจไม่สามารถเล่นบางดิสก์ได้

- DVD-R • CD-RW
- DVD+RW, -RW

* เครื่องอาจไม่สามารถเล่น CD-R,CD-RWและ DVD-R ได้ในทกกรณี

การป้องกันการลอกเลียนแบบ

• แผ่น **DVD** ส่วนใหญ่จะมีระบบป้องกันการลอกเลียนแบบ ด้วยเหตุนี้ท่านจำเป็นต้องเชื่อมต่อเครื่องเล่นดีวีดีกับเครื่องโทรทัศน์โดยตรงโดยไม่ต่อกับ **VCR** เมื่อต่อกับ **VCR** จะทำให้ลักษณะของภาพผิดเพี้ยนไป ซึ่งเกิดขึ้นเนื่องจากระบบการป้องกันการลอกเลียนแบบของแผ่นดิสก์

• สิทธิทางการค้าของผลิตภัณฑ์ชิ้นนี้จะได้รับการคุ้มครองจากการจดทะเบียนในสหรัฐอเมริกาและสิทธิคุ้มครองทรัพย์สินทางปัญญาอื่นๆของบริษัท ไมโครวิชั่น การใช้เทคโนโลยีป้องกันการลอกเลียนแบบต้อง อยู่ภายใต้การควบคุมของบริษัทไมโครวิชั่น เทคโนโลยีดังกล่าวต้อง ใช้ภายในบ้านและ จำกัดบางสถานที่สำหรับการใช้เพื่อเรียกเก็บค่าชม นอกจากนี้กรณีดังกล่าวแล้วต้องได้รับการอนุญาตจากไมโครวิชั่นเป็นลายลักษณ์อักษร ห้ามถอดส่วนประกอบหรือเปลี่ยนส่วนประกอบต่างๆ โดยเด็ดขาด

ชนิดและลักษณะของแผ่นดิสก์

เครื่องเล่น DVD นี้สามารถใช้กับแผ่นดิสก์ที่มีเครื่องหมายต่อไปนี้

ชนิดของแผ่นดิสก์ (เครื่องหมาย)	ประเภทของงานบันทึก	ขนาดของแผ่นดิสก์	เวลาที่เล่น (สูงสุด)	ลักษณะ
DVD 	เสียงและภาพ	12Cm	เล่นด้านเดียว 240 นาที เล่นสองด้าน 480 นาที	<ul style="list-style-type: none"> DVD ให้ภาพและเสียงที่ดีเยี่ยมเหมาะกับระบบ Dolby Digital และ MPEG-2 การทำงานต่างๆ ของภาพและเสียงสามารถเลือกได้ง่ายจากคำสั่งบนจอภาพ
		8Cm	เล่นด้านเดียว 80 นาที เล่นสองด้าน 160 นาที	
VIDEO-CD 	เสียงและภาพ	12Cm	74 นาที	<ul style="list-style-type: none"> VIDEO-CD สมบูรณ์แบบด้วยคุณภาพ VHS และเทคโนโลยี MPEG-1
		8Cm	20 นาที	
AUDIO-CD 	เสียง	12Cm	74 นาที	<ul style="list-style-type: none"> แผ่นเสียงบันทึกด้วยสัญญาณ Analog ทำให้มีเสียงรบกวนมากกว่า CD ซึ่งบันทึกด้วยสัญญาณ Digital ที่มีคุณภาพเสียงดีกว่าเสียงรบกวนน้อยกว่า
		8Cm	20 นาที	

เครื่องหมายบนแผ่นดิสก์



PAL



STEREO

DIGITAL SOUND



• เลขที่รหัสผลิตภัณฑ์อเมริกา, Number

• ระบบ PAL ใช้ในประเทศอังกฤษ ฝรั่งเศส เยอรมัน และ ประเทศไทย

• แผ่นดิสก์ระบบ Dolby

• แผ่นดิสก์ระบบ Stereo

• แผ่นดิสก์ Audio ระบบ Digital

• ระบบ DTS

• MP3 ดิสก์

เลขที่รหัสผลิตภัณฑ์

ทั้งเครื่องเล่น DVD และแผ่นดิสก์จะมีเลขที่รหัสผลิตภัณฑ์ รหัสนี้จะต้องสอดคล้องกัน มิฉะนั้นจะเล่นแผ่นดิสก์ไม่ได้ เลขที่รหัสผลิตภัณฑ์จะแสดงไว้ที่ด้านหลังเครื่อง

ทำความรู้จักกับรีโมทคอนโทรล

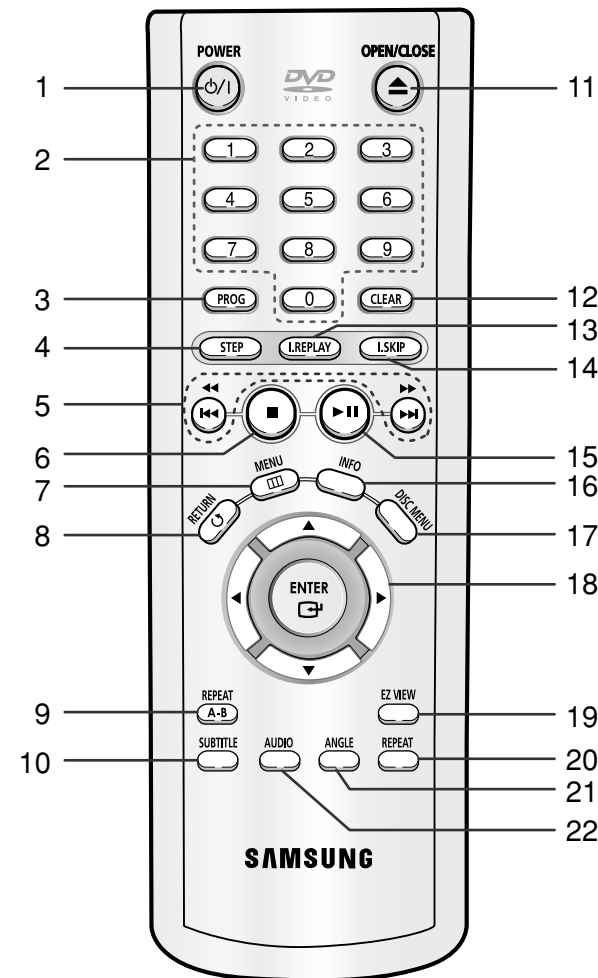

ทำความรู้จักกับรีโมทคอนโทรล

ปุ่มควบคุมการทำงานของ DVD

1. ปุ่ม **DVD POWER**
 - ใช้เปิดPOWER ON หรือ POWER OFF
2. ปุ่ม **NUMBER**
3. ปุ่ม **PROG**
 - สำหรับตั้งโปรแกรมคำสั่งพิเศษ
4. ปุ่ม **STEP**
 - เล่นภาพทีละเฟรม
5. ปุ่ม **SEARCH/SKIP (<< / >> / <<< / >>>)**
 - สำหรับค้นหาลงและล่างหน้าในแผ่นดิสก์ สำหรับข้ามเรื่อง ตอน หรือ Track ที่ไม่ต้องการเล่น
6. ปุ่ม **STOP (■)**
7. ปุ่ม **MENU**
 - นำรายการติดตั้งเครื่องเล่น DVD ขึ้นมา
8. ปุ่ม **RETURN**
 - ใช้เรียกกลับไปยัง Menu ก่อนหน้านี้
9. ปุ่ม **REPEAT A-B**
 - โปรแกรมทำเครื่องหนยไว้เพื่อใช้ปุ่ม AและBซ้ำๆกัน
10. ปุ่ม **SUBTITLE**
11. ปุ่ม **OPEN/CLOSE (▲)**
 - เพื่อเปิดและปิดถาดดิสก์
12. ปุ่ม **CLEAR**
 - ใช้ลบ Menu หรือเครื่องหนยแสดงการทำงานบนจอภาพปุ่ม
13. ปุ่ม **I.REPLAY**
 - ฟังก์ชันนี้ใช้เพื่อทำการเล่นภาพยนตร์ย้อนหลัง 10 วินาทีจากตำแหน่งปัจจุบัน
14. ปุ่ม **I.SKIP**
 - ฟังก์ชันนี้ทำให้สามารถดูภาพล่วงหน้า ได้10 วินาที
15. ปุ่ม **PLAY/PAUSE (▶▶)**
 - ใช้เริ่มเล่นและหยุดเล่นแผ่นดิสก์ชั่วคราว
16. ปุ่ม **INFO**
 - แสดงข้อมูลของแผ่นปัจจุบัน
17. ปุ่ม **DISC MENU**
 - สำหรับเรียกดู Menu (รายการสำหรับให้เลือก) ของแผ่นดิสก์
18. ปุ่ม **ENTER/DIRECTION (UP/DOWN หรือ LEFT/RIGHT)**
 - ปุ่มนี้ใช้เลือก ขึ้น/ลง/ซ้าย/ขวา
19. ปุ่ม **EZ VIEW**
 - ฟังก์ชัน EZ View สามารถปรับอัตราส่วนจอภาพได้ง่ายในปุ่มเดียว
20. ปุ่ม **REPEAT**
 - สำหรับเลือกเล่นซ้ำ Title (เรื่อง), Chapter (ตอน), Track (แทร็ค), Disc (แผ่นดิสก์)
21. ปุ่ม **ANGLE**
 - ใช้สำหรับเลือกมุมกล้องที่ต้องการ
22. ปุ่ม **AUDIO**
 - สำหรับเลือก Function ต่าง ๆ ของแผ่นดิสก์

การเลือกวิธีเชื่อมต่อ

ภาพต่อไปนี้จะแสดงการต่อเครื่องเล่น DVD เข้ากับเครื่องรับโทรทัศน์และอุปกรณ์อื่นๆ

การเตรียม

- ปิดเครื่องเล่น DVD เครื่องรับโทรทัศน์และอุปกรณ์อื่นๆ ก่อนต่อสายและถอดสายเชื่อมต่อต่างๆ
- ปฏิบัติตามคู่มือการใช้งานของอุปกรณ์อื่นๆ ที่จะเชื่อมต่อกับเครื่องเล่น DVD ด้วย

การต่อเครื่องเล่น DVD กับเครื่องเสียง

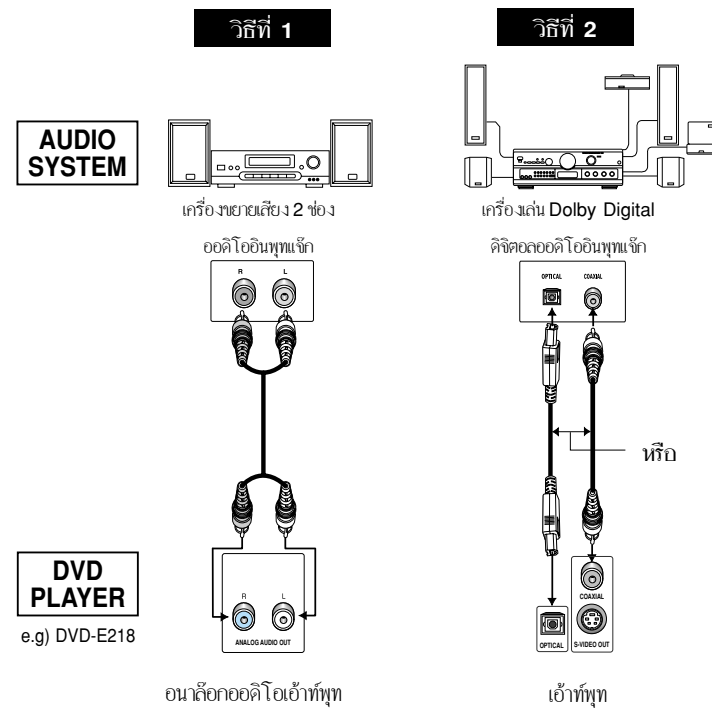

การเลือกวิธีเชื่อมต่อ

การต่อเครื่องเล่น DVD กับเครื่องรับโทรทัศน์ (สำหรับ Video)

เครื่องรับโทรทัศน์ชนิดธรรมดาจอแก้วและเครื่องฉาย ฯลฯ

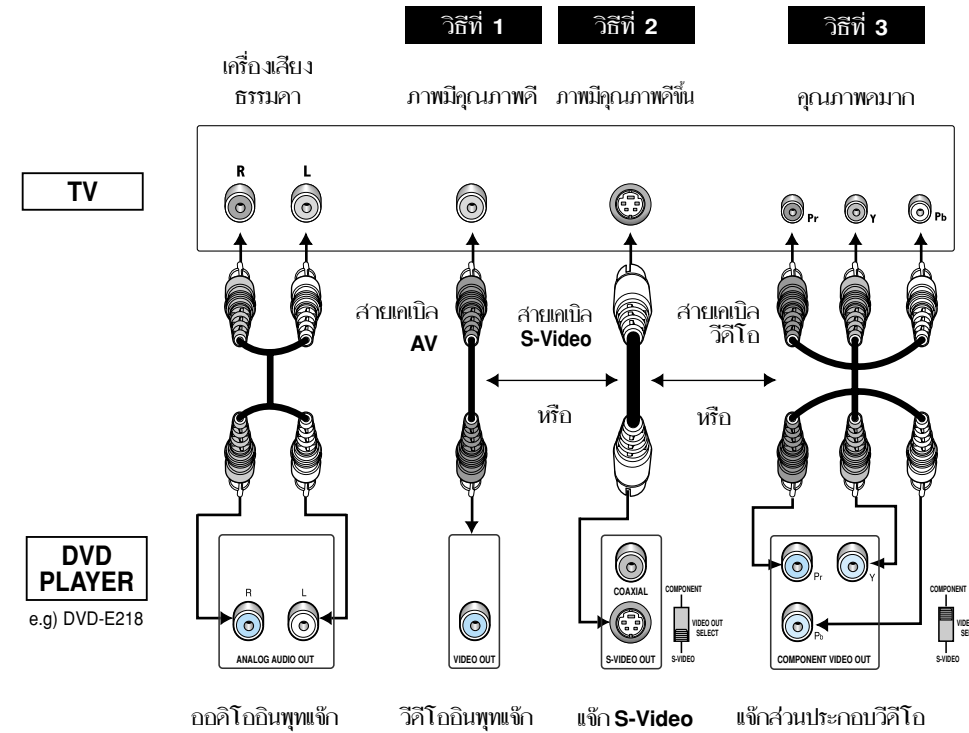

- วิธีที่ 1** เครื่องเล่น DVD ต่อกับเครื่องรับโทรทัศน์โดยใช้ Video Input Jack
- วิธีที่ 2** เครื่องเล่น DVD ต่อกับเครื่องรับโทรทัศน์โดยใช้ S-Video Input Jacks (ถ้าสามารถเลือก S-Video ใน Video Out Select)
- วิธีที่ 3** เครื่องเล่น DVD ต่อกับเครื่องรับโทรทัศน์ โดยใช้ Component Video Jack (ถ้าสามารถเลือกใช้ COMPONENT ใน Video Out Select)

หมายเหตุ

- ถ้าเลือก COMPONENT แล้ว S-Video จะไม่ทำงาน
- ถ้าเลือก S-Video แล้ว COMPONENT จะไม่ทำงาน

การเล่นแผ่นดิสก์

ก่อนเล่นแผ่นดิสก์

- เปิดเครื่องรับโทรทัศน์ กดปุ่ม TV/Video เพื่อเลือกโหมด Video
- เปิดระบบเครื่องเสียงและเลือก AUX, CD หรือ DVD

หลังจากเสียบปลั๊กเครื่องเล่น DVD ให้กดปุ่ม **DVD Power** จะปรากฏ

ข้อความในกรอบขยายเมื่อต้องการเลือกภาษาใดให้กดปุ่มตามหมายเลขของภาษานั้น

(จอภาพนี้จะปรากฏเฉพาะครั้งแรกที่เสียบปลั๊กเครื่องเล่น DVD)



การเล่นแผ่นดิสก์

- 1 ถ้ากดปุ่ม OPEN/CLOSE
- 2 ค่อยๆ วางแผ่นดิสก์ลงในถาด โดยให้ด้านที่มีตัวหนังสืออยู่ด้านบน
- 3 กดปุ่ม PLAY/PAUSE (▶||) หรือ OPEN/PAUSE เลื่อนถาดใส่แผ่นดิสก์เข้า
- 4 การหยุดเล่นขณะที่เล่นแผ่นดิสก์ ถ้าต้องการหยุดให้กดปุ่ม STOP (■)
- 5 การนำแผ่นดิสก์ออกจากถาด กดปุ่ม OPEN/CLOSE
- 6 การหยุดเล่นชั่วคราวขณะกดปุ่ม PLAY/PAUSE (▶||) หรือ STEP ที่รีโมทคอนโทรลในขณะที่กำลังเล่นอยู่
 - ภาพบนจอหยุดและไม่มีเสียง
 - ถ้าต้องการเล่นต่อให้กดปุ่ม PLAY/PAUSE (▶||) อีกครั้ง

การเล่นแผ่นดิสก์

7 การเล่นภาพทีละเฟรม (Step Motion) (ยกเว้น CD)

กดปุ่มSTEPที่รีโมท

- ทุกครั้งที่กดปุ่มSTEP ภาพ Frame ใหม่จะปรากฏขึ้น
- ขณะทีปุ่ม STEP ทำงานจะไม่มีเสียง
- กดปุ่ม PLAY/PAUSE (▶||) จะกลับไปเล่นภาพแบบปกติ (ท่านสามารถทำการเล่น step motionแบบเดินหน้าเท่านั้น)

8 การเล่นภาพช้า (Slow Motion) (ยกเว้น CD)

หากจะเลือกปุ่มสำหรับความเร็วไว้ว่าช้าของ 1/8X, 1/4X หรือ 1/2X ในช่องพอสหรือสทท์แล้วก็ต่อ กดปุ่ม (▶||) ก็ได้.

- ขณะทีปุ่มนี้กำลังทำงานจะไม่มีเสียง.
- กดปุ่ม PLAY/PAUSE (▶||) จะกลับไปเล่นภาพแบบปกติ.
- ถ้าเล่น DVD/VCD จะไม่สามารถเล่นภาพช้าแบบถอยหลังได้.

การเล่นต่อ

เมื่อหยุดเล่นแผ่นดิสก์ เครื่องเล่นจะสามารถจำตำแหน่งที่หยุดเล่นได้ ดังนั้นเมื่อกดปุ่ม PLAY (▶||) อีกครั้งก็จะเล่นต่อจากตำแหน่งที่หยุดเล่นไว้ (ถ้าไม่ได้เอาแผ่นดิสก์ออก กดปุ่ม STOP (■) 2 ครั้งหรือถอดปลั๊กไฟออก)

หมายเหตุ

- ถ้าอยู่ในคำสั่ง STOP ที่ตั้งไว้ นานเกิน 5 นาที ระบบไฟจะตัดโดยอัตโนมัติ
- หากตั้งเครื่องไว้ นานกว่า 30 นาที เครื่องจะปิดโดยอัตโนมัติ (ฟังก์ชันปิดเครื่องอัตโนมัติ)
- หากตั้งเครื่องไว้ในโหมดหยุดSTOP นานกว่านาทิจำไม่ได้และตั้งตัวพักหน้าจอจะทำงาน กดปุ่มเล่นPLAY (▶||) เพื่อกลับสู่การเล่นปกติ
- เครื่องหมาย  แสดงว่ามีการกดปุ่มสั่งการทำงานที่ผิดพลาด

การค้นหาและการกระโดดข้าม

ระหว่างการเล่นสามารถค้นหาตอน (Chapter) หรือ แทร็ก (Track) ที่ต้องการได้อย่างรวดเร็วรวมทั้งสามารถกระโดดข้ามไปยังตอนที่เลือกไว้

การค้นหาผ่าน Chapter หรือ Track

ระหว่างเล่นกดปุ่ม SEARCH(◀◀ หรือ ▶▶)บนรีโมทคอนโทรล

- กดปุ่ม SEARCH(◀◀ หรือ ▶▶)ที่รีโมทคอนโทรลนานกว่าวินาที และกดอีกครั้งหรือกดอย่างต่อเนื่องเพื่อค้นหาในความเร็วกว่าที่ DVD, VCD, CD

DVD	2X, 4X, 8X, 16X, 32X, 128X
VCD	4X, 8X
CD	2X, 4X, 8X

การข้าม TRACK

ระหว่างที่เล่นกดปุ่ม (◀◀ หรือ ▶▶)

- ระหว่างที่เล่น DVD หากกดปุ่ม ▶▶ สิ่งที่อยู่จะเลื่อนไปยัง ตอน (Chapter) ต่อไป ถ้ากดปุ่ม ◀◀ จะกลับไปยังภาพแรกของ ตอน (Chapter) นี้ และหากกดปุ่ม อีกครั้งหนึ่งจะกลับไปยังภาพแรกของ ตอน (Chapter) ก่อนหน้านั้น
- ระหว่างที่เล่น VCD 2.0 ด้วยโปรแกรม Menu Off, VCD 1.1 หรือ CD หากกดปุ่ม ▶▶ สิ่งที่อยู่จะเลื่อนไปยัง แทร็ก(Track) ต่อไป ถ้ากดปุ่ม ◀◀ จะกลับไปยังจุดเริ่มต้นของ แทร็ก(Track) ก่อนหน้านั้น
- สำหรับ VCD ที่ แทร็ก(Track) ยาวเกิน 15 นาที หากกดปุ่ม ▶▶ สิ่งที่อยู่จะเลื่อนไปข้างหน้า 5 นาที ถ้ากดปุ่ม ◀◀ จะถอยไปข้างหลัง 5 นาที

การใช้ปุ่ม INFO

เมื่อเล่น DVD/VCD/CD

- 1 ขณะที่ทำการเล่น กดปุ่ม INFO บนรีโมท
- 2 ใช้ปุ่ม UP/DOWN เพื่อเลือกรายการที่ต้องการ
- 3 ใช้ปุ่ม LEFT/RIGHT เพื่อทำการติดตั้งที่ต้องการ
 - ท่านอาจใช้ปุ่มหมายเลขของรีโมทก็ได้เพื่อเข้าสู่ เรื่อง หรือ ตอน โดยตรง หรือเริ่มทำการเล่นจากเวลาที่ต้องการ
- 4 เพื่อทำให้หน้าจอหายไปกดปุ่ม INFO อีกครั้งหนึ่ง

Title สามารถเข้าสู่เรื่องที่ต้องการได้ในกรณีที่มีมากกว่า 1 เรื่องในแผ่นดิสก์ตัวอย่าง เช่นในแผ่นหนังวีดีที่มีมากกว่า 1 เรื่องแต่ละเรื่องจะถูกระบุออกมา

Chapter DVDส่วนใหญ่ทำการบันทึกไว้เป็นแชนเนลหรือจึงกำหนดตอนที่ต้องการได้อย่างรวดเร็ว (คล้ายกับแทรคของออดิโอซีดี)

Time ทำให้สามารถเล่นได้เร็วกว่าเวลาที่ต้องการ ท่านต้องใส่เวลาที่เริ่มทำการเล่น

Audio ให้อ้างอิงภาษาของ **soundtrack** ของหนัง ยกตัวอย่างเช่น เมื่อ **soundtrack** ทำการเล่นเป็นภาษาอังกฤษ 5.1CH. แผ่นดิสก์ DVD จะมี **soundtracks** ที่ต่างกันได้ถึง 8 แทร็ก

Subtitle ให้อ้างอิงภาษาของคำบรรยายที่ใช้ในดิสก์ ท่านสามารถเลือกภาษาของคำบรรยายได้หรือเอาออกจากหน้าจอก็ได้ ในแผ่นวีดี 1 แผ่นอาจจะมีคำบรรยายได้ถึง 32 ภาษา

3D Sound เสียงรอบทิศทางถูกสร้างโดยการใส่ลำโพงข้างหน้าสองตัว

หมายเหตุ

- * ในโหมด VCD 2.0 (โหมด MENU ON) ฟังก์ชันนี้จะไม่ทำงาน การใช้ DISC MENU ในขณะที่ VCD 2.0, ก็ต้องใช้ปุ่มเปิดปิด On/Off ที่มีอยู่.

DVD

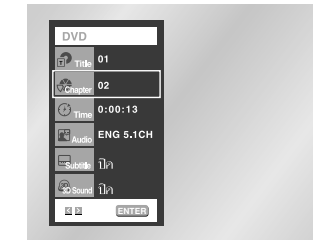

VCD

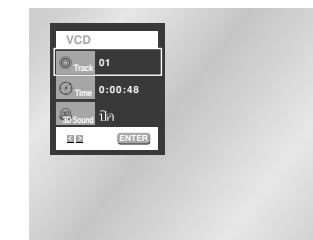

CD



ฟังก์ชันพื้นฐาน

การใช้ Disc Menu และ Title Menu

การใช้ Disc Menu

- 1 ระหว่างทำการเล่นแผ่น DVD กดปุ่ม MENU บนรีโมท
- 2 เลือก **Disc Menu** โดยการกดปุ่ม UP/DOWN แล้วกดปุ่ม RIGHT หรือ ENTER



การใช้ Title Menu

- 1 ระหว่างทำการเล่นแผ่น DVD กดปุ่ม MENU บนรีโมท
- 2 เลือก **Title Menu** โดยการใช้นปุ่ม UP/DOWN แล้วกดปุ่ม RIGHT หรือ ENTER



หมายเหตุ

- ขึ้นอยู่กับดิสก์ เมนู Title และ Disc อาจไม่ทำงานก็ได้
- Title Menu จะทำงานเมื่อมีชื่อเรื่องสงชื่อขึ้นไปในดิสก์
- ท่านสามารถใช้ Disc Menu โดยการใช้นปุ่ม DISC MENU บนรีโมทได้ด้วย
- ใน VCD2.0 ปุ่ม DISC MENU จะทำงานสลับกันระหว่างโหมด Menu On และ Menu Off

การใช้ Function Menu

การใช้ Function Menu

- 1 กดปุ่ม MENU ระหว่างทำการเล่น
- 2 ใช้นปุ่ม UP/DOWN เลือกไปที่ Function แล้วกดปุ่ม RIGHT หรือ ENTER
- 3 เลือกฟังก์ชันจะปรากฏ เช่น ข้อมูล, ซูมภาพ, กำหนดช่วงตอน, เล่นซ้ำ และ อีซีวิว.
 - ข้อมูล (Info) คู่มือ 17
 - ซูมภาพ (Zoom) คู่มือ 29
 - กำหนดช่วงตอน (Bookmark) คู่มือ 28
 - เล่นซ้ำ (Repeat) คู่มือ 20
 - อีซีวิว (EZ View) คู่มือ 21~22
- 4 ใช้นปุ่ม UP/DOWN เลือกฟังก์ชันที่ต้องการ แล้วกดปุ่ม RIGHT หรือ ENTER เพื่อเข้าสู่ฟังก์ชันนั้น

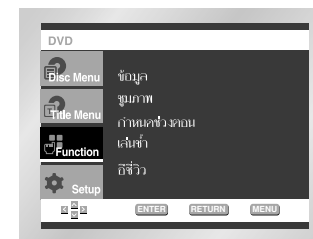

ฟังก์ชันเพิ่มเติม

หมายเหตุ

- ท่านสามารถเลือกฟังก์ชันนี้ได้โดยการใช้ปุ่มบนรีโมทตามลำดับ

การเล่นซ้ำ

การเล่นซ้ำแทร็ก(Track), ตอน(Chapter), เรื่อง (Title), ช่วงที่กำหนด (A-B), หรือเล่นซ้ำทั้งแผ่น (สำหรับVCD/CD เท่านั้น)

เมื่อเล่น DVD

- 1 กดปุ่ม REPEAT
- 2 การเลือก ตอน,เรื่อง และ A-B โดยใช้ปุ่ม LEFT/RIGHT
 - A-B REPEAT
 - กดปุ่ม REPEAT (เล่นซ้ำ) จากนั้นเลือก REPEAT A-B จากหน้าจอโดยการกดปุ่ม LEFT/RIGHT (ซ้าย/ขวา) บนรีโมทคอนโทรล
 - กดปุ่ม ENTER เพื่อกำหนดจุดเริ่มต้นการเล่นซ้ำ (A) อักษร B จะปรากฏโดยอัตโนมัติ
 - กดปุ่ม ENTER เพื่อกำหนดจุดสิ้นสุดในการเล่นซ้ำ (B)
 - เพื่อเลิกฟังซ้ำกดปุ่ม CLEAR หรือ REPEAT A-B อีกครั้ง
 - ฟังก์ชัน A-B REPEAT ไม่สามารถตั้งจุด (B) ได้อย่างน้อยภายใน 5 วินาทีหลังจากตั้งจุด (A) แล้ว
- 3 กดปุ่ม ENTER
- 4 การกลับเข้าสู่การเล่นปกติให้กดปุ่ม REPEAT อีกครั้งหนึ่งแล้วกดปุ่ม LEFT/RIGHT เพื่อเลือกปิดโปรแกรมแล้วกด ENTER

หมายเหตุ

- เครื่องเล่น DVD จะเล่นซ้ำเฉพาะในตอนหรือในเรื่อง แต่ CD และ VCD จะเล่นซ้ำได้ทั้งแผ่น หรือเฉพาะเรื่อง
- โปรแกรมเล่นซ้ำจะทำงานหรือไม่ขึ้นอยู่กับแผ่นดิสก์
- ถ้าใช้ VCD 2.0 (คำสั่ง MENU ON) จะไม่สามารถเล่นซ้ำได้

ปรับอัตราส่วนจอแสดงภาพ (EZ View)

ปรับอัตราส่วนจอแสดงภาพ (DVD)

กดปุ่ม EZ VIEW

- ขนาดจอแสดงภาพจะเปลี่ยนเมื่อกดปุ่มซ้ำ
- โหมดมุมมองของจอภาพจะแตกต่างกันไปขึ้นอยู่กับที่ตั้งค่าจอภาพในเมนูการติดตั้งในตอนแรก
- เพื่อใช้ปุ่ม EZ View ให้ถูกต้องท่านควรตั้งอัตราส่วนจอแสดงภาพในการติดตั้งตอนแรกให้ถูกต้อง (ให้ดูหน้า 40).

ถ้าท่านใช้เครื่องรับโทรทัศน์ 16:9

① สำหรับทีวีอัตราส่วนจอภาพ 16:9

- **จอกว้าง (Wide Screen)**
แสดงเนื้อหาของ DVD ในอัตราส่วน 16:9
- **สกรีนฟิต (Screen Fit)**
ข้างบนสุดและข้างล่างสุดของจอภาพจะถูกตัดเมื่อทำการเล่นวิดีโออัตรา 2.35:1 ส่วน
แถบสีดำที่อยู่ข้างบนสุดและข้างล่างสุดของจอภาพจะหายไป ภาพจะยืดไปทางแนวตั้ง
(ขึ้นอยู่กับประเภทของดิสก์ แถบสีดำอาจไม่หายไปทั้งหมดก็ได้)
- **ซูมฟิต (Zoom Fit)**
ข้างบนสุด ข้างล่างสุด ข้างซ้ายสุด และข้างขวาสุดของจอภาพถูกตัดออกและส่วนกลางของภาพจะถูกขยาย

② สำหรับทีวีอัตราส่วนจอภาพ 4:3

- **จอภาพกว้างปกติ**
แสดงเนื้อหาของ DVD ในอัตราส่วน 16:9 ภาพจะยืดไปทางแนวนอน
- **สกรีนฟิต (Screen Fit)**
ข้างบนสุดและข้างล่างสุดของจอภาพจะถูกตัดออกและปรากฏเป็นเต็มจอ ภาพจะยืดไปทางแนวตั้ง
- **ซูมฟิต (Zoom Fit)**
ข้างบนสุด ข้างล่างสุด ข้างซ้ายสุด และข้างขวาสุดของจอภาพถูกตัดออกและส่วนกลางของภาพจะถูกขยาย
- **เวอร์ทิคอลลฟิต (Vertical Fit)**
เมื่อ 4:3 DVD แสดงในเครื่องรับโทรทัศน์ 16:9
แถบสีดำจะปรากฏข้างซ้ายและขวาของจอภาพเพื่อป้องกันภาพจากการยืดในแนวนอน

DVD



VCD/CD



ปรับอัตราส่วนจอแสดงภาพ (EZ View)

ถ้าท่านใช้เครื่องรับโทรทัศน์ 4:3

❶ สำหรับอัตราส่วนจอภาพ 16:9

- **4:3** จอเล็กเตอร์บีอก
แสดงเนื้อหาของ DVD ในอัตราส่วน 16:9
แถบสีดำจะปรากฏที่ข้างบนสุดและข้างล่างสุดของจอภาพ
- **4:3** จอแบนสแแกน
ข้างบนสุดและข้างล่างสุดของจอภาพจะถูกตัดออกและแสดงส่วนกลางของจอภาพ 16:9
- **สกรีนฟิต (Screen Fit)**
ข้างบนสุดและข้างล่างสุดของจอภาพจะถูกตัดออกและปรากฏเป็นเต็มจอ ภาพจะยืดไปทางแนวตั้ง
- **ซูมฟิต (Zoom Fit)**
ข้างบนสุด ข้างล่างสุด ข้างซ้ายสุด และข้างขวาสุดของจอภาพจะถูกตัดออกและส่วนกลางของภาพจะถูกขยาย

❷ สำหรับอัตราส่วนจอภาพ 4:3

- **รูปภาพวงหน้า**
แสดงเนื้อหาของ DVD ในอัตรา 4:3
- **สกรีนฟิต (Screen Fit)**
ข้างบนสุดและข้างล่างสุดของจอภาพจะถูกตัดออกและปรากฏเป็นเต็มจอ ภาพจะยืดไปทางแนวตั้ง
- **ซูมฟิต (Zoom Fit)**
ข้างบนสุด ข้างล่างสุด ข้างซ้ายสุด และข้างขวาสุดของจอภาพจะถูกตัดออกและส่วนกลางของภาพจะถูกขยาย

หมายเหตุ

- ฟังก์ชันอาจทำงานแตกต่างกันไปขึ้นอยู่กับประเภทของดิสก์

การเล่นซ้ำแบบซ้ำ

ฟังก์ชันนี้ทำให้ท่านเล่นภาพซ้ำแบบซ้ำได้ เช่น ภาพกีฬา เต็มร่าง คนตรี เป็นต้น
ท่านจึงสามารถศึกษาเกี่ยวกับเรื่องเหล่านี้ได้อย่างแน่ชัด

ขณะที่เล่น DVD

- 1 กดปุ่ม PLAY/PAUSE (▶||)
- 2 หากจะเลือกปุ่มสำหรับความเร็วไว้ไว้ล่วงหน้าของ 1/8X, 1/4X หรือ 1/2X ในช่อง ฟอสหรือสเท็ปแล้วก็ต้องกดปุ่ม (▶▶) ก็ได้.
- 3 กดปุ่ม REPEAT A-B เพื่อเลือกจุดเริ่มต้นของฟังก์ชัน (A)
- 4 กดปุ่ม REPEAT A-B เพื่อเลือกจุดสิ้นสุดของฟังก์ชัน (B)

หมายเหตุ

- เครื่องจะเล่นเฉพาะจาก A ถึง B ซ้ำตามความเร็วที่ท่านกำหนดไว้
- เพื่อยกเลิกการทำงานของฟังก์ชัน กดปุ่ม CLEAR หรือ REPEAT A-B อีกครั้งหนึ่ง
- REPEAT A-B จะไม่ให้ท่านตั้งจุด (B) จนกว่าจะผ่านไปอย่างน้อย 5 วินาทีหลังจากที่ได้ทำการตั้งจุด (A) ไปได้แล้ว

การเลือกเสียงภาษาต่างๆ

สามารถใช้นปุ่ม **Audio** เลือกเสียงภาษาที่ต้องการได้อย่างรวดเร็วและง่ายดาย

การใช้นปุ่ม **AUDIO**

- กดปุ่ม **Audio**
- ในการเล่น **DVD** ใช้นปุ่ม **LEFT/RIGHT** เพื่อเลือกภาษาที่ต้องการ
 - ภาษาที่จะเลือกสำหรับฟังเสียงและดูคำบรรยายหรือคำแปลจะปรากฏ เป็นอักษรย่อ
- ในการเล่น **VCD/CD** ใช้นปุ่ม **LEFT/RIGHT** เพื่อเลือกระบบ **สเตอริโอ**, **ซ้าย** หรือ **ขวา**

DVD

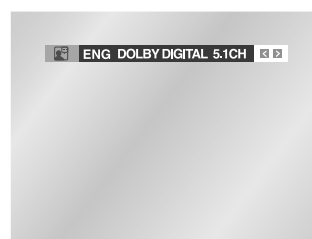

VCD/CD



หมายเหตุ

- โปรแกรมการเลือกภาษาขึ้นอยู่กับการบันทึกแผ่นดิสก์และอาจไม่สามารถใช้ได้กับ **DVD** ทั้งหมด
- แผ่นดิสก์ **DVD** สามารถบรรจุได้ถึง **8** ภาษา
- วิธีตั้งโปรแกรมให้ได้รับเสียงภาษาเดียวกันทุกครั้งในการเล่น **DVD** ให้ดูหัวข้อ "การตั้งโปรแกรมภาษา" หน้า **37**

การเลือกภาษาของคำบรรยาย

สามารถใช้นปุ่ม **Subtitle** เลือกภาษาของคำบรรยายที่ต้องการได้อย่างรวดเร็วและง่ายดาย

การใช้นปุ่ม **Subtitle**

- กดปุ่ม **SUBTITLE**
- ใช้นปุ่ม **LEFT/RIGHT** เพื่อเลือกภาษาของคำบรรยายที่ต้องการ
- ใช้นปุ่ม **UP/DOWN** เพื่อเลือกว่าจะให้ **Subtitle** ปรากฏที่จอภาพหรือไม่
 - เมื่อเริ่มเล่น คำบรรยายจะยังไม่ปรากฏบนจอภาพ
 - ภาษาของคำบรรยายจะปรากฏเป็นอักษรย่อ



ฟังที่ระดับเสียง

หมายเหตุ

- โปรแกรมการเลือกภาษาขึ้นอยู่กับการบันทึกแผ่นดิสก์และไม่สามารถใช้ได้กับ **DVD** ทั้งหมด
- แผ่น **DVD** สามารถบรรจุได้ถึง **32** ภาษา
- วิธีตั้งโปรแกรมให้ได้รับคำบรรยายหรือคำแปลภาษาเดียวกันทุกครั้งในการเล่น **DVD** ให้ดูหัวข้อ "การตั้งโปรแกรมภาษา" หน้า **37**

การเปลี่ยนมุมมอง

ถ้าแผ่น DVD มีมุมมองหลายมุมในฉากเดียวจะสามารถเลือกมุมมองที่ต้องการดูได้

การใช้ปุ่ม ANGLE

กดปุ่ม **ANGLE** เพื่อดูว่ามีเครื่องหมาย () ปรากฏบนจอภาพหรือไม่

- 1 ถ้ามีเครื่องหมาย 'ANGLE' ให้กดปุ่ม ANGLE
- 2 ใช้ปุ่ม LEFT/RIGHT เพื่อเลือกมุมมองที่ต้องการแล้วกดปุ่ม ENTER
- 3 กดปุ่ม ANGLE อีกครั้ง เมื่อไม่ต้องการให้รายละเอียดปรากฏ



การใช้ฟังก์ชัน Replay/Skip

การใช้ฟังก์ชันดูภาพย้อนหลัง(DVD)

หากท่านพลาดฉากบางฉาก ท่านสามารถรับชมใหม่ได้โดยใช้ฟังก์ชันนี้

ถ้าท่านกดปุ่ม I. Replay (ดูภาพย้อนหลัง) เครื่องจะทำการย้อนภาพไปประมาณ 10 วินาทีแล้วทำการเล่นใหม่

- ขึ้นอยู่กับดิสก์ฟังก์ชันนี้อาจไม่ทำงานก็ได้

ดูภาพย้อนหลัง



การใช้ฟังก์ชันดูภาพล่วงหน้า(DVD)

ฟังก์ชันนี้ทำให้ท่านสามารถดูภาพที่อยู่ถัดจากตำแหน่งปัจจุบันไป 10 วินาที

กดปุ่ม I. Skip (ดูภาพล่วงหน้า)

- การเล่นจะกระโดดข้าม ไปข้างหน้า 10 วินาที
- ขึ้นอยู่กับดิสก์ ฟังก์ชันนี้อาจจะไม่ทำงาน

ดูภาพล่วงหน้า

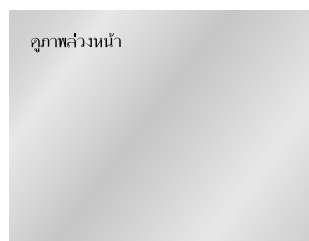

ฟังก์ชันระดับสูง

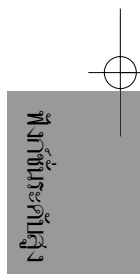

การกำหนดช่วงคอนที่คต้องการรับชม(Bookmark)

การกำหนดฉากที่ต้องการรับชมสามารถช่วยให้เลือกส่วนต่าง ๆ ที่ต้องการ จาก DVD หรือ VCD (คำสั่ง MENU OFF) ได้อย่างรวดเร็ว

การกำหนดช่วงคอนที่คต้องการรับชม (DVD/VCD)

- 1 ขณะทีเล่น กดปุ่ม MENU ที่รีโมทจะมีเครื่องหมายปรากฏบนจอ
- 2 ใช้ปุ่ม UP/DOWN เลือกไปที่ Function แล้ว กดปุ่ม RIGHT หรือ ENTER
- 3 เลือกกำหนดช่วงคอน โดยการใช้นปุ่ม UP/DOWN แล้วกดปุ่ม RIGHT หรือ ENTER
- 4 ใช้นปุ่ม LEFT/RIGHT เพื่อเลื่อนไปยังเครื่องหมาย icon ที่ต้องการเลือก
- 5 เมื่อพบส่วนที่ต้องการจะกำหนด กดปุ่ม ENTER แล้ว icon จะเปลี่ยนเป็นตัวเลข (1,2 หรือ 3)
- 6 กดปุ่ม MENU เมื่อไม่ต้องการให้รายละเอียดปรากฏที่หน้าจอ

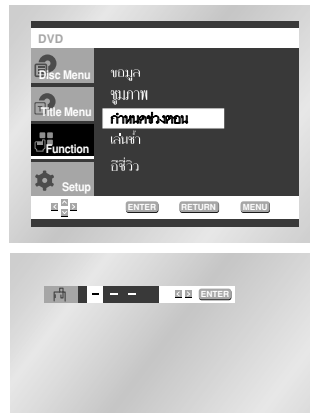

การเรียกดูช่วงคอนที่กำหนดไว้

- 1 กดปุ่ม MENU ที่รีโมทระหว่างเล่นและเลือกBookmark
- 2 ใช้นปุ่ม LEFT/RIGHT เพื่อเลือกฉากที่กำหนดไว้
- 3 กดปุ่ม PLAY/PAUSE (▶) เพื่อกระโดดข้ามไปยังฉากที่กำหนดไว้

การยกเลิกโปรแกรม Bookmark

- 1 กดปุ่ม MENU ที่รีโมทระหว่างเล่นและเลือกBookmark
- 2 ใช้นปุ่ม LEFT/RIGHT เพื่อเลือกหมายเลขBookmarkที่ต้องการลบทิ้ง
- 3 กดปุ่ม CLEAR เพื่อยกเลิกหมายเลขBookmark กดปุ่ม MENU เมื่อไม่ต้องการให้รายละเอียดปรากฏที่หน้าจอ



หมายเหตุ

- สามารถเลือกกำหนดฉากไว้ได้ครั้งละ 3 ฉาก
- ถ้าใช้ VCD 2.0 (คำสั่ง MENU ON) จะไม่สามารถเลือกกำหนดฉากที่ต้องการได้
- โปรแกรมกำหนดฉากที่ต้องการจะทำงานหรือไม่ขึ้นอยู่กับแผ่นดิสก์

การซูมภาพ(ZOOM)และการใช้ระบบเสียงสามมิติ (3D)

การซูมภาพ (DVD)

- 1 กดปุ่ม MENU ระหว่างทำการเล่น
- 2 ใช้นปุ่ม UP/DOWN เลือกไปที่ Function แล้ว กดปุ่ม RIGHT หรือ ENTER
- 3 เลือก ซูมภาพ โดยการใช้นปุ่ม UP/DOWN แล้วกดปุ่ม RIGHT หรือ ENTER
- 4 ใช้นปุ่ม UP/DOWN หรือ LEFT/RIGHT เพื่อเลือกส่วนใดส่วนหนึ่งของจอภาพที่ต้องการซูมภาพ
- 5 กดปุ่ม ENTER
 - สำหรับ DVD สามารถซูมภาพได้ขนาด 2X/4X/2X
 - สำหรับ VCD สามารถซูมภาพได้ขนาด 2X

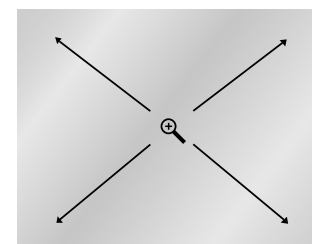
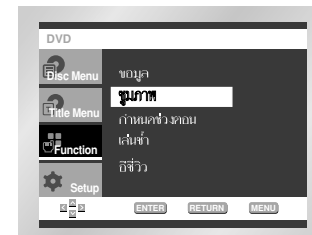

กดปุ่ม MENU ที่รีโมท

การใช้ระบบเสียงสามมิติ (3D)

ระบบเสียงรอบทิศทางจะมีประสิทธิภาพหรือไม่ขึ้นอยู่กับการบันทึกแผ่นดิสก์ การเชื่อมต่อเครื่องเล่นกับระบบสเตอริโอ (Stereo) จะทำให้เสียงมีคุณภาพและเกิดระบบเสียงรอบทิศทางอย่างสมบูรณ์แบบ เสียงระบบนี้จะมีประสิทธิภาพเมื่อใช้เครื่องเล่น DVD กับระบบสเตอริโอ (Sterero) 2 ช่องทางผ่านสัญญาณ Analog (แผ่นดิสก์ที่บันทึกด้วยระบบ LPCM หรือ DTS)

- 1 ขณะทีทำการเล่น กดปุ่ม INFO บนรีโมท ใช้นปุ่ม UP/DOWN ในการเลือก 3D Sound
- 2 กดปุ่ม LEFT/RIGHT เพื่อเปิดหรือปิดระบบ 3D Sound

หมายเหตุ

- แผ่นดิสก์ที่จะใช้ระบบ 3D SOUND ได้ต้องบันทึกด้วยระบบ DOLBY SURROUND หรือ DOLBY DIGITAL อย่างไรก็ตามแผ่นดิสก์ที่บันทึกด้วยระบบทั้งสองนี้บางแผ่นอาจจะไม่มีสัญญาณเสียงเซอร์ราวด้านหลังก็ได้
- โปรแกรมการซูมภาพใกล้และ การใช้ระบบเสียง 3D จะทำงานหรือไม่ขึ้นอยู่กับแผ่นดิสก์



ฟังก์ชันระดับสูง

การเล่น MP3/WMA

เมื่อใส่แผ่นดิสก์ MP3/WMA ในเครื่องเล่นดีวีดี เครื่องจะเล่นไฟล์เพลงที่อยู่ในหมวดแรก

- ถ้ามินามสกุลของไฟล์ปรากฏมากกว่าสองอย่าง ให้เลือกมีเดียไฟล์ที่ต้องการ
- เพื่อเปลี่ยนสื่อที่ทำการเล่นในปัจจุบัน กดปุ่ม **STOP** (■) สองครั้งแล้วกดปุ่ม **DISC MENU**
- หากไม่มีการกดปุ่มใด ๆ บนรีโมทภายใน 60 วินาที เมนูจะหายไปและเครื่องจะทำการเล่นรายการที่เลือกไว้

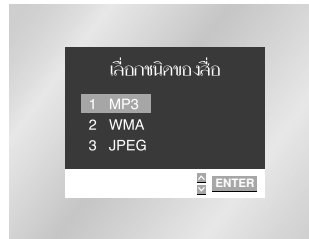

การเล่น MP3/WMA

- 1 เมื่อทำการเล่นเพลงแรก โพลเดอร์ของเพลงจะปรากฏที่ด้านขวาบนจอแสดงภาพ ในหนึ่งครั้งสามารถแสดงไฟล์ได้ทั้งหมด 8 โพลเดอร์ ถ้ามียกกว่านั้นให้กดปุ่ม **LEFT/RIGHT** เพื่อค้นหา
- 2 ใช้ปุ่ม **UP/DOWN** เพื่อเลือกโพลเดอร์เพลงที่ชอบแล้วกดปุ่ม **ENTER** ใช้ปุ่ม **UP/DOWN** อีกครั้งหนึ่งเพื่อเลือกไฟล์เพลง แล้วกดปุ่ม **ENTER** เพื่อทำการเล่นไฟล์เพลงที่เลือกไว้



การเล่นตามโปรแกรมและการเลือกเล่นแบบสุ่ม

กดปุ่ม **PROG** เพื่อเลือกกระหว่างโหมด การเล่นสุ่ม และการเล่นตามโปรแกรม ดูรายละเอียดของข้อมูลเกี่ยวกับโหมดดังกล่าวในหน้า 32

หมายเหตุ

- กดปุ่ม **REPEAT** เพื่อรับฟังเฉพาะเพลงอย่างซ้ำซ้อน กดปุ่มอีกครั้งหนึ่งเพื่อยกเลิก
- ไม่สามารถจะทำการเล่น โปรแกรม/การเล่นสุ่ม ได้ถ้าดิสก์มีไฟล์นามสกุลมากกว่าสองประเภท

การเล่น MP3/WMA

เมื่อทำการเล่นดิสก์ MP3/WMA ให้ปฏิบัติตามดังนี้

เมื่อทำการเล่นดิสก์ **CD-R/MP3** หรือ **WMA** ให้ปฏิบัติตามคำแนะนำสำหรับ **CD-R** ข้างต้นและคำแนะนำข้างล่างนี้ด้วย :

- ไฟล์ **MP3** หรือ **WMA** ต้องเป็นฟอร์แมต **ISO 9660** หรือ **JOLIET** ฟอร์แมต **ISO 9660** หรือ **JOLIET MP3** หรือ **WMA** เหมาะกับการใช้ใน **WINDOWS** และ **DOS** และยังใช้กับ **MAC** ก็ได้ ฟอร์แมตดังกล่าวจึงใช้กันอย่างกว้างขวาง
- คำชื่อไฟล์ของไฟล์ **MP3** หรือ **WMA** ต้องไม่ให้เกิน 8 ตัว และมีนามสกุล **.mp3**, **.wma** ด้วย เมื่อตั้งชื่อไฟล์ให้อยู่ในฟอร์แมต ชื่อ **.mp3**, ชื่อ **.wma** และใช้ตัวอักษรไม่ให้เกิน 8 ตัว และหลีกเลี่ยงการใช้ตัวอักษรพิเศษ: (./\/,=,+)
- เมื่อทำการบันทึกไฟล์ **MP3** ให้ใช้อัตราการถ่ายโอนข้อมูลอย่างน้อย **128 Kbps** คุณภาพของเสียง **MP3** จะขึ้นอยู่กับอัตราข้อมูล/ไฟล์ที่ท่านเลือก เพื่อได้คุณภาพเสียงในซีดี (ฟอร์แมต **MP3** ไฟล์) ต้องใช้อัตราตัวอย่างที่อยู่ในระหว่าง **128 Kbps** และ **160 Kbps** ถ้าหากใช้อัตราที่สูงกว่านี้ (เช่น **192 Kbps** หรือมากกว่านั้นอีก) จะมีโอกาสน้อยที่จะได้คุณภาพเสียงที่ดี และไฟล์ที่ใช้อัตราต่ำกว่าอัตราตัวอย่าง **128 Kbps** ก็ไม่สามารถทำการเล่นได้เช่นเดียวกัน
- เมื่อทำการบันทึกไฟล์ **WMA** ให้ใช้อัตราการถ่ายโอนข้อมูลอย่างน้อย **64Kbps** คุณภาพของเสียงขึ้นอยู่กับอัตราการถ่ายโอนข้อมูล/คอมเพรสชัน/ดีคอมเพรสชันที่ท่านเลือก เพื่อได้คุณภาพเสียงของฮาร์ดดิสก์ **CD** ต้องมีอัตราตัวอย่างอนาล็อก/ดิจิทัล นั่นคือการแปลงสัญญาณเป็นฟอร์แมต **WMA** ธรรมดาของ **64Kbps** ถึง **192Kbps** สำหรับไฟล์ที่มีอัตราดีคอมเพรสชันต่ำกว่า **64Kbps** หรือสูงกว่า **192Kbps** จะทำการเล่นไม่ถูกต้อง
- ห้ามทำการบันทึก **MP3** ไฟล์ที่มีระบบป้องกันการบันทึก ไฟล์บางชนิดมีระบบป้องกันการก๊อปปี้ที่ผิดกฎหมาย ไฟล์ดังกล่าวได้แก่ **Windows Media™** (ลงทะเบียนเป็นเครื่องหมายการค้าของ **Microsoft Inc**) และ **SDMI™** (ลงทะเบียนเป็นเครื่องหมายการค้าของ **SDMI Foundation**)
- ข้อควรระวัง : คำแนะนำข้างบนนี้ไม่สามารถรับรองได้ว่าเครื่องจะสามารถเล่น **MP3** ไฟล์ได้หมดหรือประกันคุณภาพของเสียง ท่านต้องสังเกตเทคโนโลยีและวิธีการสำหรับการบันทึก **MP3** ไฟล์บน **CD-R-s** เพื่อให้เครื่องของท่านทำการเล่นไฟล์ดังกล่าวให้มีประสิทธิภาพสูงสุด (มีฉะนั้นอาจทำให้ลดคุณภาพเสียงและในบางกรณีไม่สามารถอ่านไฟล์ได้)
- เครื่องจะสามารถทำการเล่นได้ **500** ไฟล์และ **300** โพลเดอร์ต่อดิสก์เป็นอย่างมาก

การเล่นตามโปรแกรมและการเลือกเล่นแบบสุ่ม

การเล่นตามโปรแกรม (CD/MP3/WMA)

- 1 กดปุ่ม PROG
- 2 ใช้ปุ่ม LEFT/RIGHT เพื่อเลือกโปรแกรมแล้วกดปุ่ม ENTER
- 3 ใช้ปุ่ม UP/DOWN/LEFT/RIGHT เพื่อเลือกแท็กแรกใส่ไว้ในโปรแกรม กดปุ่ม ENTER หมายเลขที่เลือกจะปรากฏในรอบลำดับเพลง
- 4 กดปุ่ม PLAY/PAUSE (▶) แผ่นดิสก์จะเริ่มทำงานตามคำสั่งในโปรแกรม

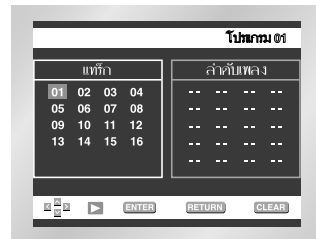
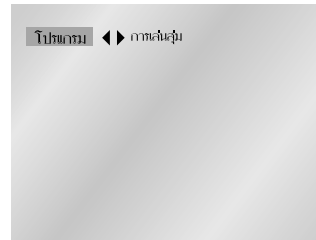

การเลือกเล่นแบบสุ่ม (CD/MP3/WMA)

- 1 กดปุ่ม PROG
- 2 ใช้ปุ่ม LEFT/RIGHT เพื่อเลือก การสุ่ม แล้วกดปุ่ม ENTER แผ่นดิสก์จะเล่นตามต้องการ



หมายเหตุ

- การเล่นตามโปรแกรมและการเลือกเล่นตามแบบสุ่มจะทำงานหรือไม่ขึ้นอยู่กับแผ่นดิสก์
- กลับไปเล่นแบบปกติกดปุ่ม CLEAR
- ไม่สามารถเล่น โปรแกรม/การเล่นสุ่ม ได้ถ้าดิสก์มีนามสกุลไฟล์มากกว่าสองประเภท
- เครื่องเล่นนี้รองรับได้ถึง 99 คำสั่งโปรแกรม

การเล่น CD รูปภาพ

- 1 เปิดถาดดิสก์
- 2 ใส่แผ่นดิสก์ในถาดดิสก์
- ใส่ดิสก์โดยด้านที่มีฉลากอยู่ข้างบน
- 3 ปิดถาดดิสก์
- ถาดดิสก์จะถูกปิดและจอภาพตั้งข้างล่างจะปรากฏ

- เลือก JPEG ในเมนูเพื่อดู Photo CD
- ใช้ปุ่ม UP/DOWN หรือ LEFT/RIGHT บนรีโมทเพื่อเลือกรูปภาพที่ต้องการดูแล้วกดปุ่ม ENTER กดปุ่ม PLAY/PAUSE (▶) ถ้าต้องการเล่นในโหมดสไลด์โชว์
- กดปุ่ม (▶▶) เพื่อดูรูปภาพ 6 รูปถัดไป
- กดปุ่ม (◀◀) เพื่อดูรูปภาพ 6 รูปก่อนหน้า

- : กลับไปที่จอภาพอัลบั้ม กดปุ่ม UP/DOWN หรือ LEFT/RIGHT บนรีโมทเพื่อแสดงเมนูอีกครั้งหนึ่ง
- : กดปุ่ม ENTER แต่ละครั้งรูปภาพจะหมุน 90 องศาทางเข็มนาฬิกา
- : กดปุ่ม ENTER แต่ละครั้งรูปภาพจะขยาย 2X. (ธรรมดา → 2X → ธรรมดา)
- : เครื่องเล่นจะเข้าโหมดสไลด์โชว์

- * กดปุ่ม RETURN เพื่อกลับไปจอภาพอัลบั้ม
- * ก่อนที่จะเริ่มสไลด์โชว์ต้องตั้งเวลาระหว่างรูปภาพไว้ก่อน

- : เมื่อเลือกไอคอนและกดปุ่ม ENTER รูปภาพจะเปลี่ยนทุก 6 วินาทีโดยอัตโนมัติ
- : รูปภาพจะเปลี่ยนทุก 12 วินาทีโดยอัตโนมัติ
- : รูปภาพจะเปลี่ยนทุก 18 วินาทีโดยอัตโนมัติ

- * ขึ้นอยู่กับขนาดของไฟล้เวลาระหว่างภาพอาจนานกว่าหรือสั้นกว่ากำหนดไว้ในคู่มือการใช้งาน

- เพื่อเปลี่ยนมีเดียที่ทำการเล่นในปัจจุบัน กดปุ่ม STOP (■) สองครั้งแล้วกดปุ่ม DISC MENU
- ถ้าไม่มีการกดปุ่มใด ๆ ภายใน 60 วินาทีบนรีโมท เมนูจะหายไปและเครื่องจะทำการเล่นรายการที่เลือกไว้

หมายเหตุ

- ถ้าไม่มีการกดปุ่มใด ๆ บนรีโมทภายใน 10 วินาทีเมนูจะหายไป
- กดปุ่ม UP/DOWN หรือ LEFT/RIGHT บนรีโมทเพื่อแสดงเมนูอีกครั้งหนึ่ง
- กดปุ่ม RETURN เพื่อกลับไปจอภาพอัลบั้ม

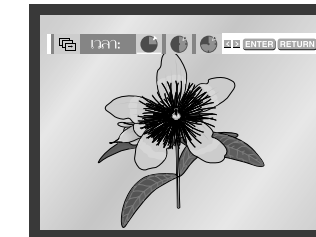
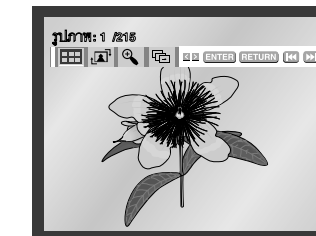
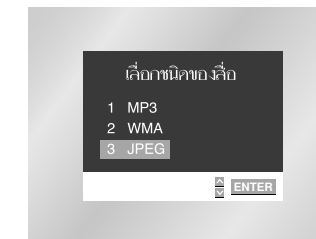

ฟังก์ชันระดับสูง

การเล่น CD รูปภาพ

การเล่น CD รูปภาพ

- สามารถทำการเล่นได้เฉพาะไฟล์ที่มีนามสกุล ".jpg" และ ".JPG"
- ถ้าคลิกไม่ได้ปิดเขตรับชม เครื่องจะใช้เวลาในการเริ่มทำการเล่นและอาจทำการเล่นไฟล์ที่บันทึกไว้ไม่ครบ
- ทำการเล่นได้เฉพาะดิสก์ CD-R ที่มีไฟล์ JPEG ในฟอร์แมท ISO 9660 หรือ Joliet เท่านั้น
- ชื่อไฟล์ JPEG ต้องไม่เกิน 8 ตัวอักษรและไม่มีการเว้นวรรคและไม่มีการใช้ตัวอักษรพิเศษ (. / = +).
- สามารถเล่นดิสก์ได้เฉพาะที่มีลักษณะซีดีบันทึกอย่างต่อเนื่องเท่านั้น ถ้ามีช่องว่างในดิสก์เขตรับชมเครื่องจะทำการเล่นไปถึงช่องว่างเท่านั้น
- สามารถบรรจุได้ถึง 500 รูปใน CD ด้านเดียว
- ทำการเล่นได้เฉพาะ CD ของ Kodak Picture เท่านั้น
- เมื่อทำการเล่นซีดี Kodak Picture เครื่องจะทำการเล่นเฉพาะไฟล์ JPEG ที่อยู่ในโฟลเดอร์รูปภาพเท่านั้น
- ดิสก์รูปภาพซึ่งไม่ใช่ Kodak Picture CD อาจใช้เวลาในการเริ่มทำการเล่นหรืออาจทำการเล่นไม่ครบ
- ถ้าจำนวนไฟล์ในดิสก์เกิน 500 ไฟล์ เครื่องจะทำการเล่นเฉพาะ 500 ไฟล์ JPEG เท่านั้น
- ถ้าจำนวนโฟลเดอร์ในดิสก์เกิน 300 โฟลเดอร์ เครื่องจะทำการเล่นเฉพาะไฟล์ JPEG ที่อยู่ใน 300 โฟลเดอร์เท่านั้น

การใช้ Setup Menu

Setup Menu ช่วยให้สามารถกำหนดการทำงานของเครื่องเล่น DVD ให้เลือกภาษาที่ต้องการ, ระดับภาพยนตร์(Parental Level) และปรับเครื่องเล่นให้เข้ากับเครื่องรับโทรทัศน์ได้

1 เมื่อเครื่องเล่นอยู่ในโหมด Stop กดปุ่ม MENU บนรีโมท เลือก Setup โดยการใช้นปุ่ม UP/DOWN แล้วกดปุ่ม RIGHT หรือ ENTER

❶ ตั้งค่าภาษา: ตั้งภาษาที่จะใช้

❷ ตั้งค่าเสียง: ใช้ตั้งโปรแกรมเลือกระบบเสียง

❸ ตั้งค่าจอภาพ: ใช้ตั้งโปรแกรมแสดงการทำงาน ใช้คำสั่งนี้เพื่อเลือกชนิดของจอภาพตามที่ต้องการและเลือกข้อมูลแสดงการทำงานต่างๆ

❹ ระดับภาพยนตร์: ใช้กำหนดระดับชมภาพยนตร์ ใช้คำสั่งนี้สำหรับตั้งโปรแกรมป้องกันเด็กชมภาพยนตร์ที่ไม่เหมาะสม เช่น ภาพยนตร์ที่มีความรุนแรงและภาพยนตร์ที่เหมาะสมสำหรับผู้ใหญ่เท่านั้น เป็นต้น

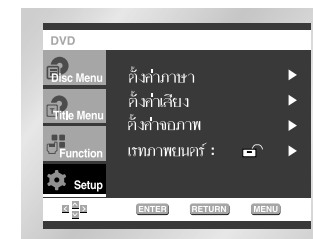

2 ใช้นปุ่ม UP/DOWN ที่รีโมทเพื่อเลือกคำสั่งที่ต้องการ

3 กดปุ่ม ENTER เพื่อเลือกคำสั่งย่อยที่ต้องการ

กดปุ่ม MENU อีกครั้งหนึ่งหลังจากตั้งโปรแกรมแล้ว ข้อความบนหน้าจอจะหายไป

หมายเหตุ

- การใช้โปรแกรม Setup Menu บางโปรแกรมอาจไม่ทำงานทั้งนี้ขึ้นอยู่กับแผ่นดิสก์

การตั้งค่าภาษา

เมื่อตั้งโปรแกรมเมนูคำสั่ง, เมนูของแผ่น, เสียง และ คำบรรยาย ไว้ล่วงหน้าเครื่องเล่น จะเล่นตามโปรแกรมที่ตั้งไว้ทุกครั้ง

การเลือกภาษาของเมนูเครื่องเล่น (Player Menu)

- 1 เมื่ออยู่ในโหมด STOP กดปุ่ม MENU
- 2 เลือก Setup โดยการใช้นปุ่ม UP/DOWN แล้วกดปุ่ม RIGHT หรือ ENTER
- 3 เลือก การตั้งค่าภาษา โดยการใช้นปุ่ม UP/DOWN แล้วกดปุ่ม RIGHT หรือ ENTER
- 4 เลือก เมนูคำสั่งโดยการใช้นปุ่ม UP/DOWN แล้วกดปุ่ม RIGHT หรือ ENTER
- 5 ใช้นปุ่ม UP/DOWN เพื่อเลือก 'ไทย'
- 6 กดปุ่ม ENTER
 - เมื่อเลือกภาษาอังกฤษเสร็จเรียบร้อยแล้ว หน้าจอจะกลับไปสู่SETUP MENU
 - ถ้าไม่ต้องการให้ SETUP MENU ปรากฏให้กดปุ่ม RETURN หรือ LEFT

e.g) ตัวอย่างการตั้งโปรแกรมภาษาอังกฤษ

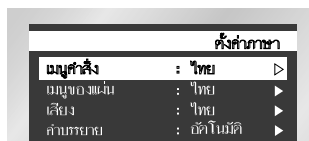

การเลือกภาษาของเมนูแผ่นดิสก์ (Disc Menu Language)

โปรแกรมนี้สามารถเปลี่ยนภาษาเฉพาะที่ปรากฏบนจอ เมนูของแผ่น

- 1 เมื่ออยู่ในโหมด STOP กดปุ่ม MENU
- 2 เลือก Setup โดยการใช้นปุ่ม UP/DOWN แล้วกดปุ่ม RIGHT หรือ ENTER
- 3 เลือก ตั้งค่าภาษา โดยการใช้นปุ่ม UP/DOWN แล้วกดปุ่ม RIGHT หรือ ENTER
- 4 เลือก เมนูของแผ่นโดยการใช้นปุ่ม UP/DOWN แล้วกดปุ่ม RIGHT หรือ ENTER
- 5 ใช้นปุ่ม UP/DOWN เพื่อเลือก 'ไทย'
 - ให้เลือกอื่นๆถ้าภาษาที่ต้องการไม่ปรากฏอยู่ในรายการ
- 6 กดปุ่ม ENTERเพื่อเลือกภาษาอังกฤษ
 - เสร็จเรียบร้อยแล้วหน้าจอจะกลับไปสู่SETUP MENU

e.g) ตัวอย่างการตั้งโปรแกรมภาษาอังกฤษ

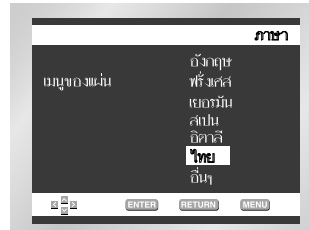

การตั้งค่าภาษา

การเลือกภาษาของเสียงสนทนา (Audio Language)

- 1 เมื่ออยู่ในโหมด STOP กดปุ่ม MENU
- 2 เลือก Setup โดยการใช้นปุ่ม UP/DOWN แล้วกดปุ่ม RIGHT หรือ ENTER
- 3 เลือก ตั้งค่าภาษา โดยการใช้นปุ่ม UP/DOWN แล้วกดปุ่ม RIGHT หรือ ENTER
- 4 เลือก เสียงโดยการใช้นปุ่ม UP/DOWN แล้วกดปุ่ม RIGHT หรือ ENTER
- 5 กดปุ่ม UP/DOWN เพื่อเลือก 'ไทย'
 - ให้เลือก 'ต้นฉบับ'(ORIGINAL) ถ้าต้องการฟังภาษาที่ใช้ในการบันทึกแผ่นดิสก์
 - ให้เลือก 'อื่นๆ'(OTHER) ถ้าภาษาที่ต้องการไม่ปรากฏอยู่ในรายการ
- 6 กดปุ่ม ENTER
 - เมื่อเลือกภาษาอังกฤษเสร็จเรียบร้อยแล้ว หน้าจอจะกลับไปสู่ SETUP MENU



การเลือกภาษาคำบรรยาย (Subtitle Language)

- 1 เมื่ออยู่ในโหมด STOP กดปุ่ม MENU
- 2 เลือก Setup โดยการใช้นปุ่ม UP/DOWN แล้วกดปุ่ม RIGHT หรือ ENTER
- 3 เลือก ตั้งค่าภาษา โดยการใช้นปุ่ม UP/DOWN แล้วกดปุ่ม RIGHT หรือ ENTER
- 4 เลือก คำบรรยายโดยการใช้นปุ่ม UP/DOWN แล้วกดปุ่ม RIGHT หรือ ENTER
- 5 ใช้นปุ่ม UP/DOWN เพื่อเลือก 'ไทย'
 - ให้เลือก 'อัตโนมัติ'(AUTOMATIC)ถ้าต้องการเลือกคำบรรยายหรือคำแปลภาษาเดียวกันเสียง
 - ให้เลือก 'อื่นๆ'(OTHER)ถ้าภาษาที่ต้องการไม่ปรากฏอยู่ในรายการ
 - ในรายการแผ่นดิสก์บางแผ่นอาจไม่มีภาษาที่ต้องการ ในกรณีนี้แผ่นดิสก์จะเล่นภาษาที่บันทึกไว้
- 6 กดปุ่ม ENTER
 - เมื่อเลือกภาษาอังกฤษเรียบร้อยแล้ว หน้าจอจะกลับไปสู่SETUP MENU

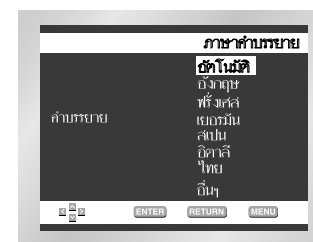

หมายเหตุ

- ถ้าภาษาที่เลือกไม่มีในแผ่นดิสก์เครื่องจะเล่นภาษาที่บันทึกไว้
- ถ้าต้องการลบ SETUP MENU หรือกลับไปยังหน้าจอระหว่างตั้งโปรแกรมให้กดปุ่ม RETURN หรือ LEFT

เป็นลิขสิทธิ์ของ

การตั้งค่าเสียง

- 1 เมื่ออยู่ในโหมด STOP กดปุ่ม MENU
- 2 เลือก Setup โดยการใช้นปุ่ม UP/DOWN แล้วกดปุ่ม RIGHT หรือ ENTER
- 3 เลือก ตั้งค่าเสียง โดยการใช้นปุ่ม UP/DOWN แล้วกดปุ่ม RIGHT หรือ ENTER
- 4 ใช้นปุ่ม UP/DOWN เพื่อเลือกสิ่งที่ต้องการแล้วกดปุ่ม RIGHT หรือ ENTER

1 Dolby Digital Out

1. PCM: เปลี่ยนเป็นระบบเสียงPCM[2CH]48kHz/16Bit. เลือก PCM เมื่อใช้สัญญาณเสียง AnalogAudioOutput
2. Bitstream: เปลี่ยนเป็นDigitalBISTREAM[5.1CH]เลือก Bitstream เมื่อใช้สัญญาณเสียง DigitalAudio Output

หมายเหตุ ต้องแน่ใจว่าเลือกสัญญาณ Digital Output ถูกต้อง มิฉะนั้นจะไม่มีเสียง

3 DTS

1. ปิด(OFF) : ปิดการส่งสัญญาณดิจิทัล
2. เปิด(ON) : สัญญาณDTS Bitstream ใช้ผ่านสัญญาณดิจิทัลเท่านั้น

4 Dynamic Compression

1. เปิด(ON) : เพื่อเลือก Dynamic Compression
2. ปิด(OFF) : เพื่อเลือกระดับปกติ

5 PCM Down Sampling

1. เปิด(ON) : เลือกปุ่มนี้เมื่อเครื่องขยายเสียงต่อกับเครื่องเล่นซีดี 96KHz ในกรณีดังกล่าวสัญญาณ 96KHz จะถูกแปลงเป็น 48KHZ
2. ปิด(OFF) : เลือกปุ่มนี้เมื่อเครื่องขยายเสียงต่อกับเครื่องเล่นซีดี 96KHz ในกรณีดังกล่าวสัญญาณจะถ่ายทอดทั้งหมดโดยไม่มีการเปลี่ยนแปลงใด ๆ

หมายเหตุ

- ถ้าต้องการลบ SETUP MENU หรือกลับไปยังหน้าจอระหว่างตั้งโปรแกรมให้กดปุ่ม RETURN หรือ LEFT
- การผลิตภายใต้ลิขสิทธิ์ของ Dolby Laboratories จะมีสัญลักษณ์ 'Dolby' และ double-D [DD] เป็นเครื่องหมายการค้า
- 'DTS' และ 'DTS Digital Out' เป็นเครื่องหมายการค้าของ Digital Theater System, Inc.

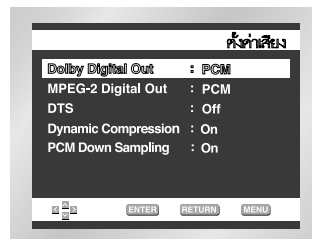
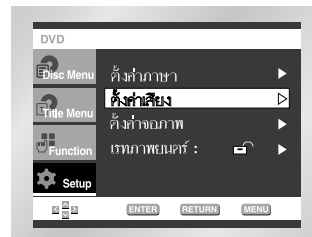

2 MPEG-2 Digital Out

1. PCM: เปลี่ยนเป็นระบบเสียงPCM[2CH] 48kHz/16 Bit. เลือก PCM เมื่อใช้สัญญาณเสียง Analog Audio Output
2. Bitstream: เปลี่ยนเป็นDigital BISTREAM[5.1CH]เลือก Bitstream เมื่อใช้สัญญาณเสียง Digital Audio Output

- 1 เมื่ออยู่ในโหมด STOP กดปุ่ม MENU
- 2 เลือก Setup โดยการใช้นปุ่ม UP/DOWN แล้วกดปุ่ม RIGHT หรือ ENTER
- 3 เลือก ตั้งค่าจอภาพ โดยการใช้นปุ่ม UP/DOWN แล้วกดปุ่ม RIGHT หรือ ENTER
- 4 ใช้นปุ่ม UP/DOWN หรือ LEFT/RIGHT เพื่อเลือกรายการที่ต้องการ แล้วกดปุ่ม RIGHT หรือ ENTER

1 อัตราส่วนภาพ

2 ภาพนิ่ง

3 แสงคำสั่ง

4 จุดแสดงผล

5 เพิ่มความสว่าง

6 ระบบสีแผ่นNTSC

การตั้งค่าจอภาพ

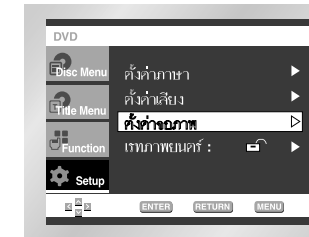

โปรดใช้ปุ่มทิศทาง

หมายเหตุ

- ถ้าต้องการลบ SETUP MENU หรือกลับไปยังหน้าจอระหว่างตั้งโปรแกรมให้กดปุ่ม RETURN หรือ LEFT

การตั้งค่าจอภาพ

❶ อัตราส่วนภาพ

1. 4 : 3 จอเล็กคอรั้มบ็อกซ์:

ถึงแม้เครื่องรับโทรทัศน์จะมีขนาดหน้าจ้ออัตราส่วน 4 : 3 ก็สามรถเลือกอัตราส่วนภาพเป็น 16 : 9 ได้ โดยจะมีแถบสีดำอยู่ด้านบนและล่างของจอ

2. 4 : 3 จอแพนสแกน: เลือกแบบนี้สำหรับทีวีขนาด 4 : 3 เมื่อต้องการรับชมส่วนกลางของภาพแบบ 16 : 9 (ภาพด้านซ้ายสุดและขวาสุดจะถูกตัดออกไป)

3. 16 : 9 จอกว้าง:

สามารถชมภาพที่มีอัตราส่วน 16 : 9 ได้เต็มภาพ ถ้าใช้เครื่องรับโทรทัศน์ ชนิดจอกว้าง (widescreen TV.)

❷ ภาพนิ่ง

ป้องกันภาพต้นไหวและแสดงข้อความให้เลือกเพื่อทำให้ภาพชัดเจนขึ้น

1. ฟิล์ม : เลือก ฟิล์ม เมื่ออยู่ในโหมดออโต้ แล้วภาพยังสั่นไหว
2. เฟรม : เลือก เฟรม เมื่ออยู่ในโหมดออโต้ แล้วต้องการเห็นตัวอักษรขนาดเล็กชัดเจนขึ้น
3. ออโต้ : เมื่อเลือก ออโต้ แล้ว ฟิล์ม/เฟรม จะถูกเปลี่ยนโดยอัตโนมัติ

❸ แสดงคำสั่ง (SCREEN MESSAGES)

ใช้เพื่อเปิดหรือปิดโปรแกรม แสดงคำสั่ง

❹ จอแสดงผล (FRONT DISPLAY)

ใช้ปรับความคมชัดของจอแสดงการทำงานด้านหน้าเครื่อง

1. สว่าง : ทำให้จอแสดงการทำงานด้านหน้าเครื่องสว่าง
2. สลัว : ทำให้จอแสดงการทำงานด้านหน้าเครื่องมีแสงน้อยลง
3. ออโต้ : ทำให้จอแสดงการทำงานด้านหน้าเครื่อง มีแสงน้อยลงโดย อัตโนมัติตามที่กำลังเล่น DVD

❺ เพิ่มความสว่าง

ใช้ปรับเพิ่มความสว่างของภาพ

❻ ระบบสีผ่านNTSC

"NTSC" หากมีช่องสายเข้า NTSC ช่องเดียวเท่านั้น หรือไม่มีท่านเลือกได้เพื่อออกจาก "PAL 60 Hz"

การตั้งโปรแกรม เทรทภาพยนตร์ (Parental Control)

โปรแกรมนี้จะใช้กับ DVDs ที่มีการแบ่งระดับไว้ถึง 8 ระดับ เพื่อช่วยควบคุม DVDs ชนิดต่างๆ ที่บุคคลในครอบครัวจะเปิดชม

1 เมื่ออยู่ในโหมด STOP กดปุ่ม MENU

2 เลือก Setup โดยการใช้นปุ่ม UP/DOWN แล้วกดปุ่ม RIGHT หรือ ENTER

3 เลือก เทรทภาพยนตร์ โดยการใช้นปุ่ม UP/DOWN แล้วกดปุ่ม RIGHT หรือ ENTER

4 ใช้นปุ่ม RIGHT หรือ ENTER เพื่อเลือก ใช้ ถ้าท่านต้องการใช้รหัสผ่าน จอแสดงภาพ ใส่รหัสผ่าน จะปรากฏ

5 ใส่รหัสผ่าน รหัสจะปรากฏขึ้นเพื่อให้ยืนยันแล้วใส่รหัสผ่านอีกครั้ง หนึ่ง Parental Control จะปรากฏบนหน้าจอ

การกำหนดระดับการชม :

การกำหนดระดับจะได้ผลเฉพาะเมื่อเลือกคำสั่ง ใช้รหัสผ่าน การยกเลิกการควบคุมให้ใช้นปุ่ม LEFT/RIGHT เพื่อเลือก ไม่ใช่ ใช้นปุ่ม UP/DOWN เพื่อเลือกตัวเลขกำหนดระดับแล้วกด ENTER - ใช้นปุ่ม UP/DOWN เพื่อเลือกกำหนดระดับ (ตัวอย่างระดับ 6) และกด ENTER แผ่นดิสก์ที่มีระดับ 7 จะไม่สามารถเล่นได้ - การยกเลิกการกำหนดระดับให้กดปุ่ม LEFT/RIGHT เพื่อเลือก ไม่ใช่ ใช้นปุ่ม ใช้รหัสผ่าน

การเปลี่ยนรหัสผ่าน :

- ใช้นปุ่ม UP/DOWN เพื่อเลือก เปลี่ยนรหัสผ่าน จอภาพ เปลี่ยนรหัสผ่าน จะปรากฏขึ้น
- ใส่รหัสผ่านใหม่แล้วใส่ซ้ำอีกครั้งหนึ่ง

หมายเหตุ

- ถ้าไม่ต้องการให้ SETUP MENU ปรากฏหรือกลับไปยังหน้าจอระหว่างตั้งโปรแกรมให้กดปุ่ม RETURN หรือ LEFT
- ถ้าลืมรหัสผ่านให้ดูที่ Forget Password ในคู่มือการแก้ปัญหาหน้า 44

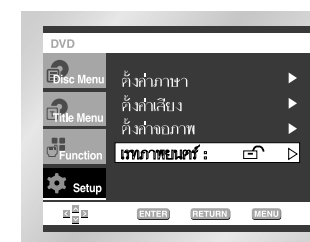

e.g) ตั้งคั้งในระดับ 6

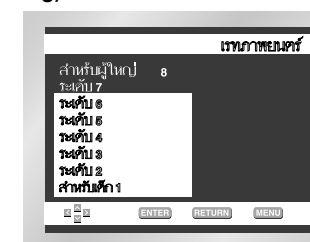

คู่มือการแก้ปัญหา

กรุณาอ่านคู่มือก่อนเรียกใช้บริการเพื่อแก้ปัญหา

ปัญหาข้อขัดข้อง	การปฏิบัติ	หน้า
ใช้รีโมทแล้วเครื่องไม่ทำงาน	<ul style="list-style-type: none"> • ตรวจสอบไฟฉายของรีโมทอาจต้อง เปลี่ยนใหม่ • รีโมทใช้งานได้ในระยะไม่เกิน 20 ฟุต • เอาถ่านไฟฉายออกและกดปุ่มหนึ่งหรือ หลายปุ่มค้างไว้สักครู่ รีโมทจะจัดข้อมูล ภายในใหม่ ใส่ถ่านไฟฉายและลองใช้ อีกครั้ง 	P 4
แผ่นดิสก์ไม่เล่น	<ul style="list-style-type: none"> • ต้องแน่ใจว่าใส่แผ่นดิสก์โดยให้ด้านที่มี ป้ายอยู่ด้านบน • ตรวจสอบเลขที่รหัสผลิตภัณฑ์ [Region Number] ของ DVD 	P 7
ระบบเสียง 5.1 ไม่ออก	<ul style="list-style-type: none"> • ระบบเสียง 5.1 จะสามารถเล่นได้เมื่อ 1) เครื่องเล่น DVD ต่อกับเครื่องขยายเสียงที่เหมาะสม ถูกต้อง 2) แผ่นดิสก์บันทึกด้วยช่องสัญญาณเสียง 5.1 • ตรวจสอบว่าแผ่นดิสก์ที่ใช้เล่นด้านนอกเขียนว่า "Dolby 5.1 ch" หรือไม่ • ตรวจสอบการเชื่อมต่อระบบเสียงและการทำงานของระบบ ถูกต้องหรือไม่ • ในรายการ SETUP ตั้งออดีโอให้ไปที่ Bitstream หรือไม่ 	P 12 P 38
เครื่องหมาย icon ปรากฏบนหน้าจอ	<ul style="list-style-type: none"> • สัญลักษณ์หรือการทำงานขณะนั้น ไม่สมบูรณ์เพราะ 1. Software ของ DVD กำหนดไว้ 2. Software ของ DVD ไม่ตอบสนองสัญญาณ (เช่น มุมกล้อง) 3. คุณสมบัตินั้นค่าใช้ไม่ได้ 4. มีการเรียกขานเรื่อง [Title] หรือหมายเลข Chapter หรือการค้นหาคำสั่งอยู่บนกระดาน 	P 15
ไม่ปรากฏ Disc Menu	<ul style="list-style-type: none"> • ตรวจสอบว่าแผ่นดิสก์มี Menu หรือไม่ 	
คำสั่งเล่นแตกต่างจากการเลือกใน SETUP MENU	<ul style="list-style-type: none"> • การทำงานด้วยคำสั่งที่ได้เลือกไว้ใน SETUP MENU อาจผิดปกติ ถ้าหากว่า แผ่นดิสก์ไม่ได้แปลคำสั่งทำงานให้ตรงกัน 	P 35~41
อัตราส่วนหน้าจอเปลี่ยนแปลงไม่ได้	<ul style="list-style-type: none"> • อัตราส่วนหน้าจอถูกกำหนดด้วย DVDs 	P 39~40
ไม่มีเสียง	<ul style="list-style-type: none"> • ต้องแน่ใจว่าเลือกสัญญาณดิจิทัลที่ถูกตั้งในคำสั่ง Audio Options 	P 38
สื่อบันทึกผ่าน	<ul style="list-style-type: none"> • กดปุ่มเปิดโดยไม่คือ มีแผ่นดิสก์แล้วกดปุ่ม STOP (■) และปุ่ม PLAY (▶) ที่ด้านหน้าเครื่องพร้อมกันประมาณ 3 นาที จะปรากฏ Select Menu Language บนหน้าจอให้กดปุ่มเลือกภาษา กดปุ่ม MENU ที่รีโมทเพื่อเลือกคำสั่ง Parental ขณะนี้คำสั่ง ถูกเปิดออกมาแสดงให้เห็น กดปุ่ม DOWN เพื่อเลือกโปรแกรม กด ENTER และรหัสผ่านจะปรากฏขึ้นมา จากนั้น ต้องตั้งระดับการชมและกำหนดรหัสผ่านใหม่ 	P 41
ถ้ามีปัญหาอื่นๆเกิดขึ้น	<ul style="list-style-type: none"> • กลับไปดูคู่มืออธิบายวิธีการใช้งานของเครื่องในส่วนที่เกี่ยวกับปัญหานั้นๆ แล้วทำตามขั้นตอนทั้งหมดใหม่ อีกครั้ง • ถ้ายังแก้ปัญหาไม่ได้ให้ติดต่อศูนย์บริการที่ได้รับการแต่งตั้งที่ใกล้ที่สุด 	

ข้อมูลจำเพาะ

ข้อมูลทั่วไป	ระบบไฟ	AC 110-240 V, 50/60 Hz
	อัตราการใช้ไฟ	12 W
	น้ำหนัก	2.1 Kg
	ขนาด	430mm(W) X 49.5mm(H) X 237mm(D)
	ช่วงอุณหภูมิ	+5°C ถึง +35°C
แผ่นดิสก์	DVD (DIGITAL VERSATILE DISC)	ความเร็ว : 3.49m/sec. เวลาที่ใช้เล่นสูงสุด (เล่นด้านเดียว : Single Layer Disc) : 135 นาที.
	CD : 12Cm (COMPACT DISC)	ความเร็ว : 1.2 ถึง 1.4m/sec. เวลาที่ใช้เล่นสูงสุด : 74 นาที.
	CD : 8Cm (COMPACT DISC)	ความเร็ว : 1.2 ถึง 1.4m/sec. เวลาที่ใช้เล่นสูงสุด : 20 นาที.
	VCD : 12Cm	ความเร็ว : 1.2 ถึง 1.4m/sec. เวลาที่ใช้เล่นสูงสุด : 74 นาที (Video และ Audio)
ช่องจ่ายสัญญาณ	Composite Video	1 ช่องทาง : 1.0 Vp-p (75Ω load)
	Component Video	Y : 1.0 Vp-p (75Ω load) Pr : 0.70Vp-p (75Ω load) Pb : 0.70 Vp-p (75Ω load)
	S-VIDEO	ความเข้มของแสง : 1.0 Vp-p (75Ω load) ความเข้มของสี : 0.286 Vp-p (75Ω load)
ช่องจ่ายออดีโอ	2 ช่องทาง	ขวา (1/L) ซ้าย (2/R)
	* การตอบสนองต่อ ความถี่	48 kHz Sampling : 4 Hz ถึง 22 kHz 96 kHz Sampling : 4 Hz ถึง 44 kHz
	* S/N Ratio	110 dB
	* ช่วงไดนามิกเรนจ์	100 dB
	* ความผิดเพี้ยน	0.004%

* : ข้อมูลจำเพาะทั่วไป

- ข้อมูลจำเพาะอาจมีการเปลี่ยนแปลงได้โดยมิต้องแจ้งให้ทราบล่วงหน้า
- น้ำหนักและขนาดในข้อมูลจำเพาะเป็นค่าโดยประมาณ

ด้าน

Schematic Diagrams

1. Power

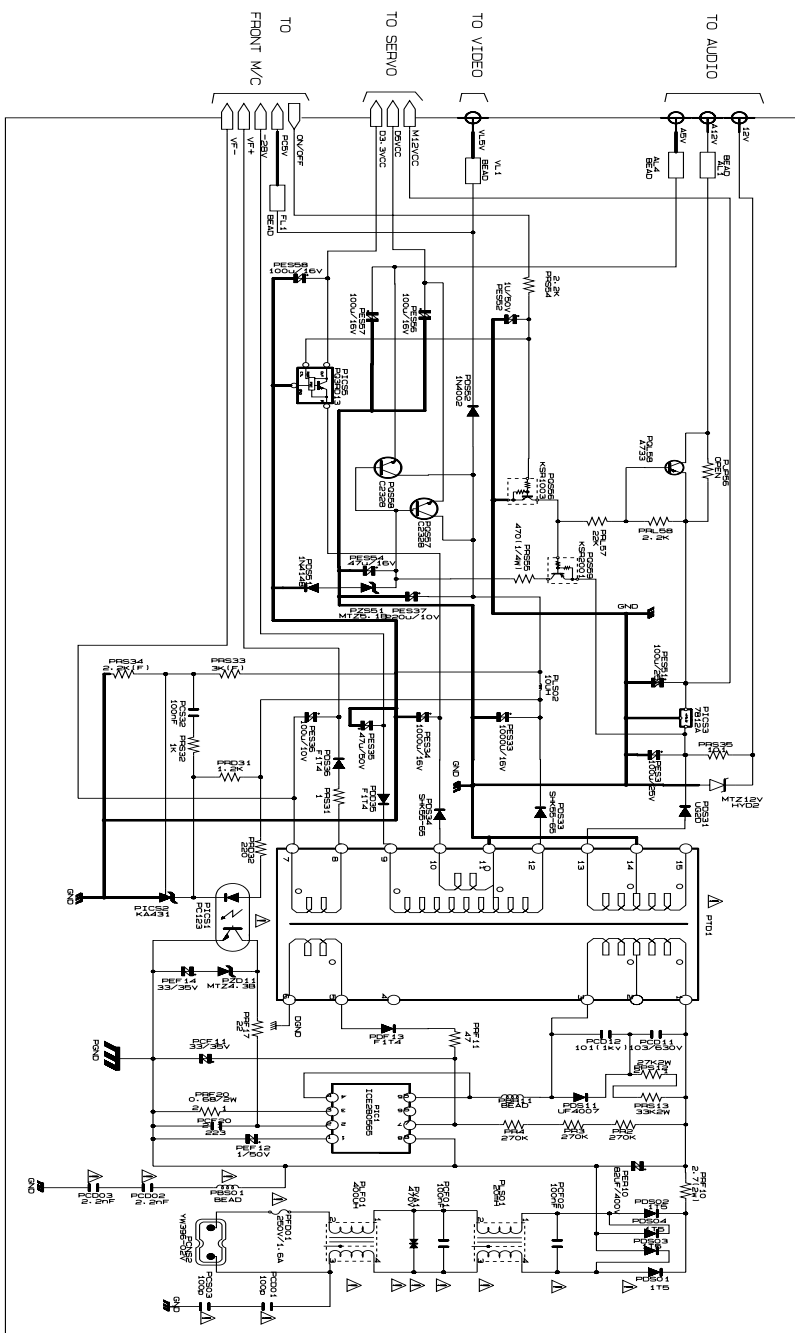

2. A/V-Decoder/Main-Micom

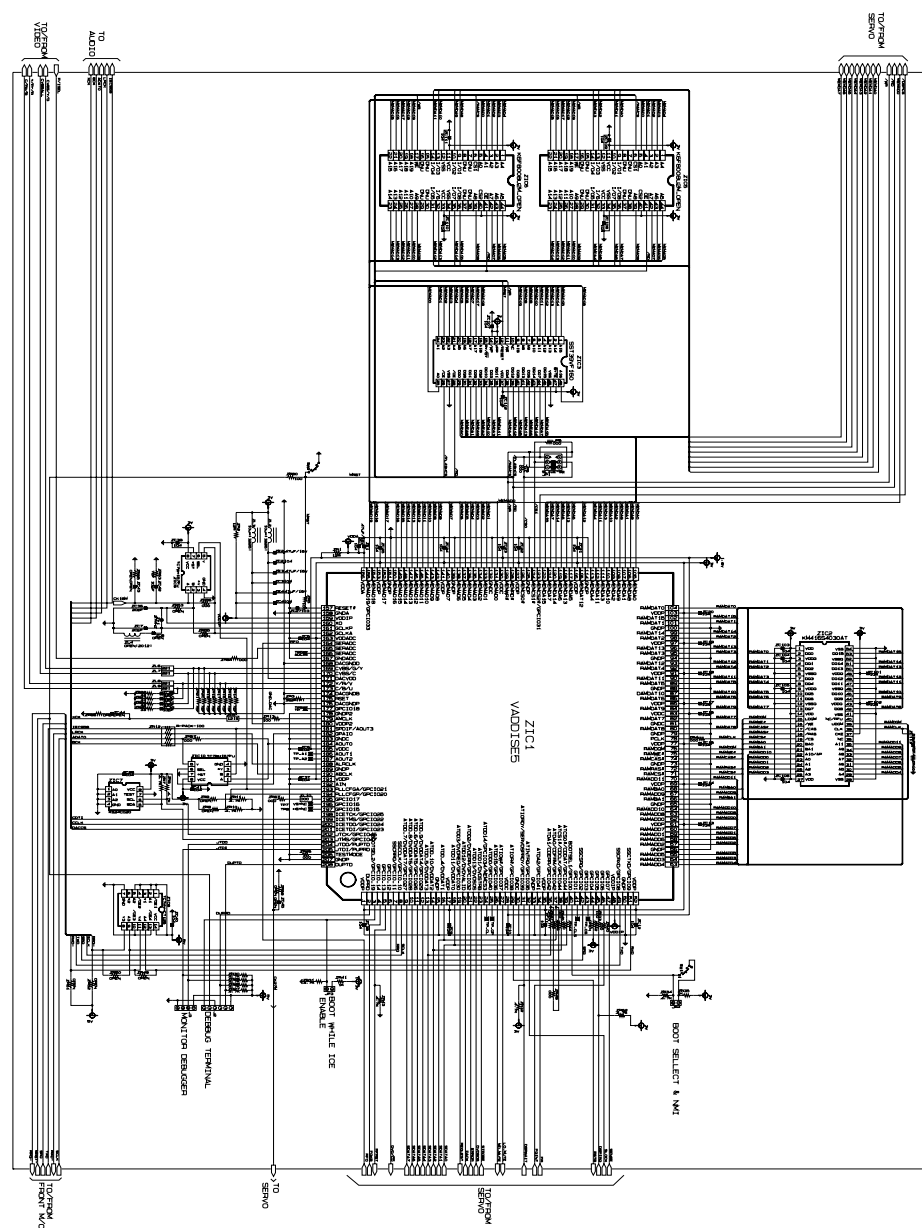

2

3. Servo

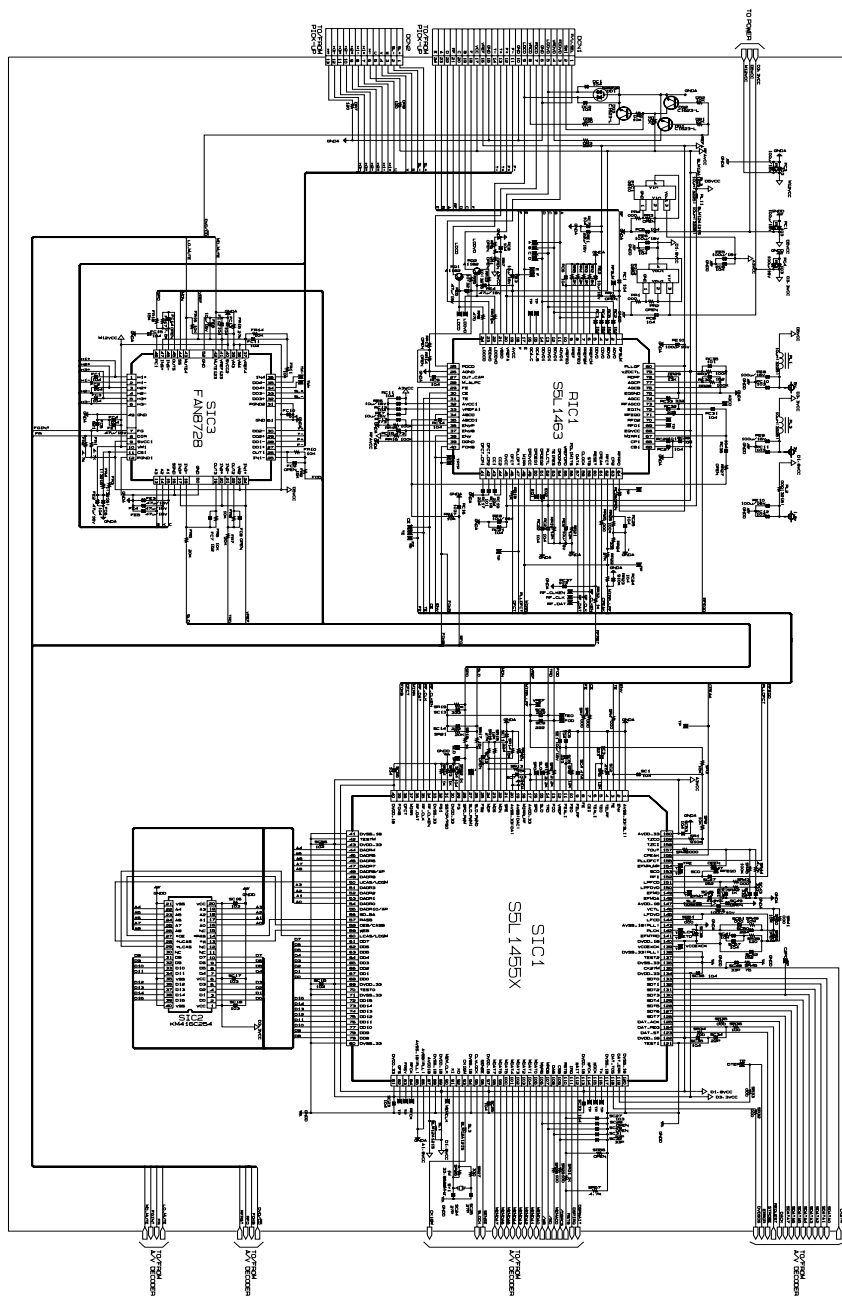

3

4. Front-Micom/VFD Display

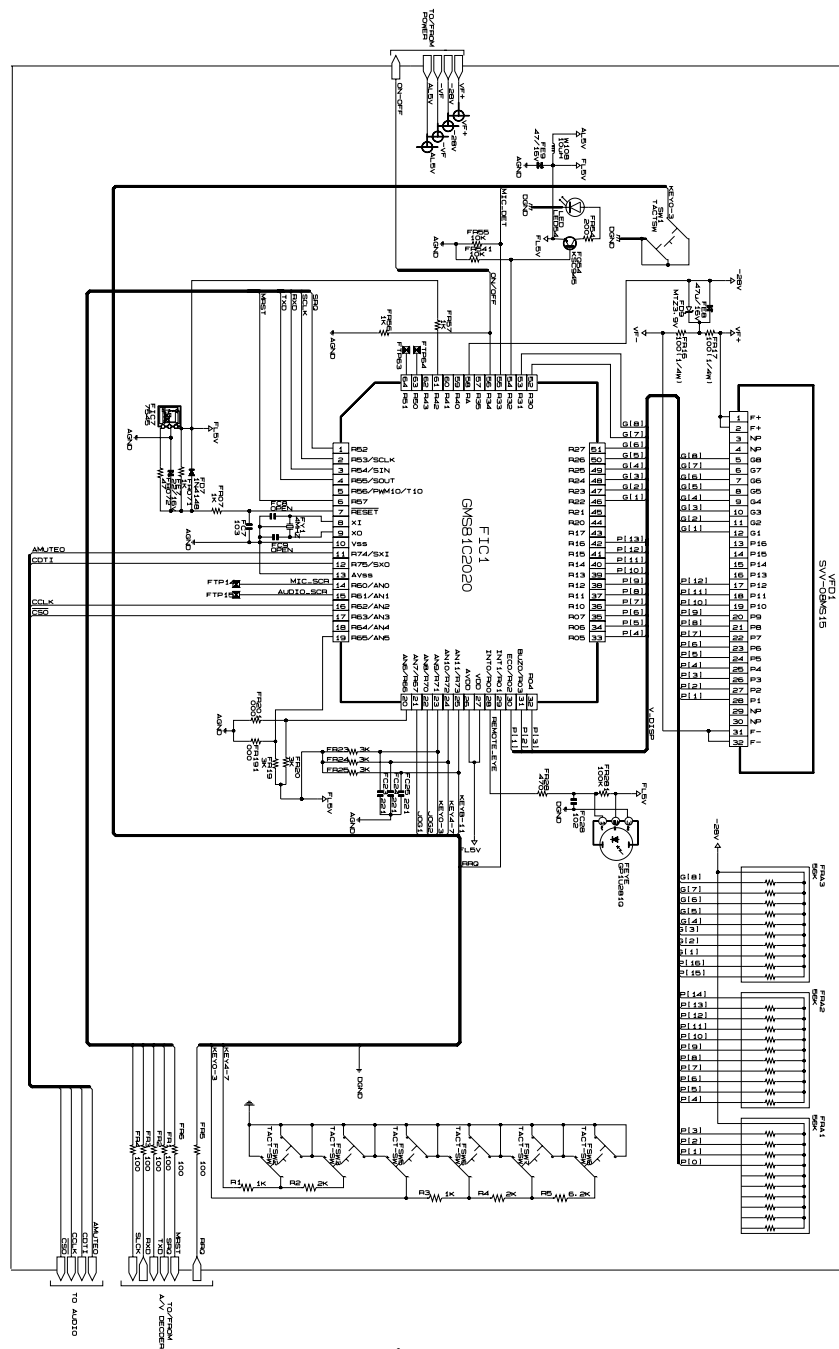

4

5. Audio/Video

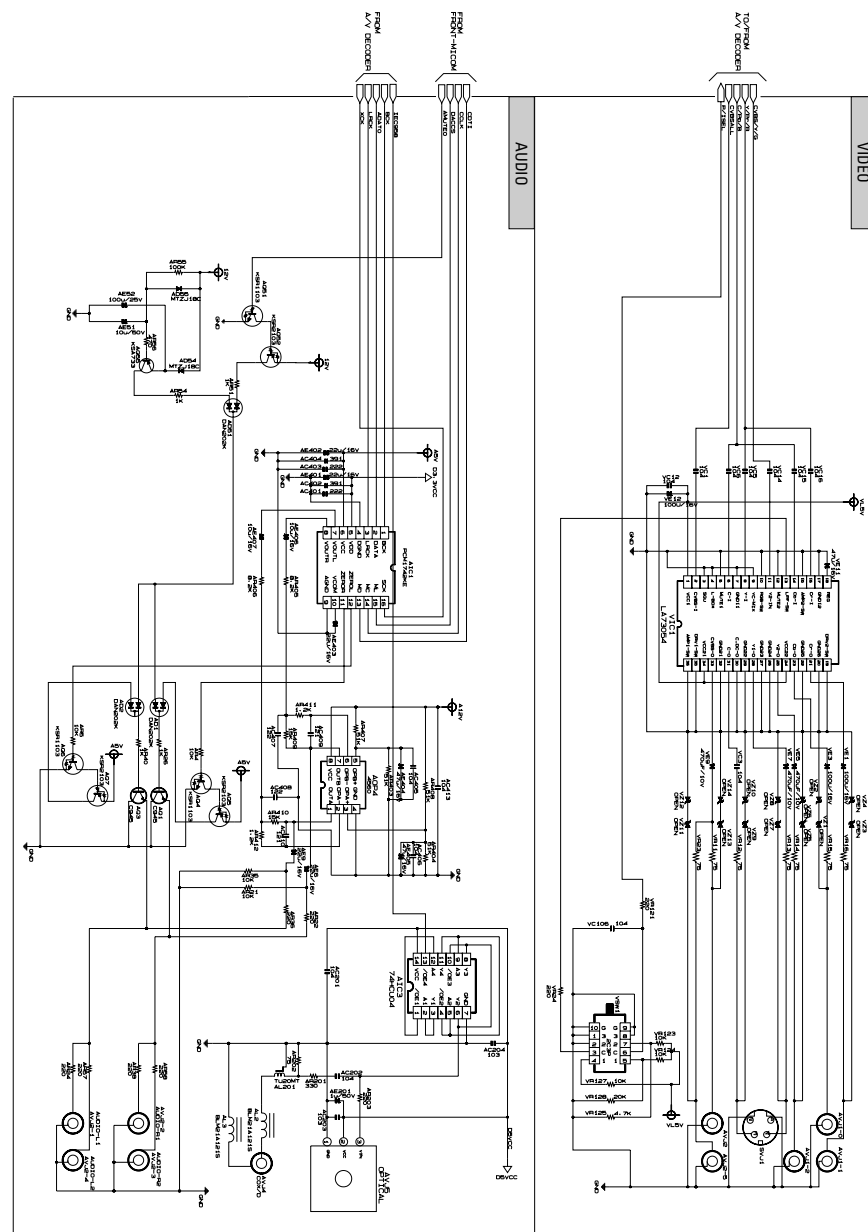

5