

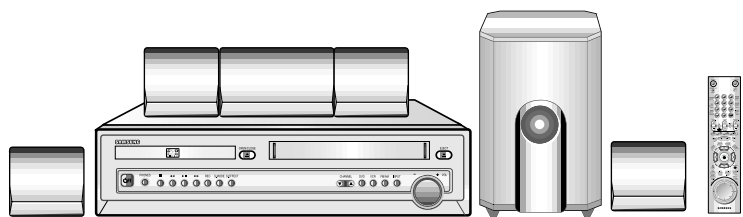

Видеомагнитофон с DVD-плеером

СНТ-350

Инструкция для пользователя



www.samsungvcr.com



Содержание

◆ Введение	
■ Инструкции по безопасности	5
■ Типы и характеристики дисков.....	6
◆ Изображения видеомagneтoфона	
■ Вид видеомagneтoфона спереди	7
■ Вид видеомagneтoфона сзади	7
■ Инфракрасный пульт дистанционного управления	8
■ Индикаторы на дисплее видеомagneтoфона	9
■ Принадлежности	9
◆ Подключение вашего видеомagneтoфона	
■ Принятие решения о том, как подключать ваш видеомagneтoфон	10
■ Подключение вашего видеомagneтoфона к телевизору с использованием коаксиального кабеля.....	11
■ Подключение вашего видеомagneтoфона к телевизору с использованием кабеля с разъемами SCART	11
■ Подключение вашего видеомagneтoфона к приемнику спутникового телевидения и к другой аппаратуре	12
■ Автоматическая настройка на ТВ станции при подключении.....	13
■ Настройка телевизора на сигнал от вашего видеомagneтoфона.....	14
■ Кнопки управления на передней панели	15
■ Основные функции ТВ-тюнера	16
■ Копирование DVD-диска на видеомagneтoфон	17
■ Установка батарей в пульт дистанционного управления	18
■ Установка даты и времени.....	18
■ Выбор языка для отображения информации на экране	19
◆ Настройка вашего видеомagneтoфона	
■ Автоматическая настройка на телевизионные станции	20
■ Ручная настройка на телевизионные станции	21
■ Удаление из памяти настройки на станцию	22
■ Изменение таблицы настроенных станций.....	23
■ Выбор стандарта (B/G-D/K) поднесущей частоты звука для высокочастотного выходного сигнала видеомagneтoфона	24
■ Установка канала для выходного сигнала видеомagneтoфона	24
■ Выбор соответствующей системы цветного телевидения	25
■ Система стереофонического вещания NICAM	25
■ "Интеллектуальное" управление изображением	26
■ Автоматическое выключение питания	26
■ Увеличение времени записи с помощью системы ShowView	27
■ Выбор типа видеокассеты.....	28
■ Автоматическое повторное воспроизведение.....	28
■ Вывод информации на экран/ удаление информации с экрана	29
◆ Запись телевизионных передач	
■ Выбор скорости записи.....	29
■ Защита видеокассеты с записью.....	30
■ Немедленная запись на видеокассету	30
■ Запись видеокассеты с автоматическим окончанием записи.....	31
■ Использование системы ShowView	32
■ Изменение информации, запрограммированной с использованием ShowView ..	33
■ Использование функции программирования таймера	34
■ Проверка запрограммированной записи	35
■ Отмена запрограммированной записи	35

Содержание (продолжение)

◆ Воспроизведение	
■ Воспроизведение видеокассеты	36
■ Автоматическая подстройка изображения	36
■ Ручная подстройка изображения	36
■ Выбор режима воспроизведения аудио сигнала	37
■ Замедленное воспроизведение кассеты	37
■ Покадровое воспроизведение эпизода	38
■ Воспроизведение эпизода с изменением скорости	38
■ Поиск конкретного эпизода	39
■ Использование счетчика ленты.....	40
■ Подсоединение кабеля с разъемами RCA к входам аудио/ видеосигнала	41
■ Использование функции "монтаж в режиме продолжения"	42
■ Запись с другого видеомagneтoфона или видеокамеры	42
■ Перезапись звука на ранее записанной кассете	43
■ Управление телевизором с использованием кнопок пульта дистанционного управления видеомagneтoфона.....	44
■ Функция SQPB (воспроизведение кассеты формата Super VHS).....	45
◆ Проигрыватель DVD	
■ Выбор способа подключения.....	46
■ Использование меню "Настройка"	47
■ Выбор языка меню диска	48
■ Настройка языка звукового сопровождения	49
■ Настройка языка субтитров	49
■ Настройка уровня родительского контроля	50
■ Настройка опций работы выходов аудио	51
■ Настройка опций показа изображения	52
■ Подключение к разъему S-Video (для DVD)	53
■ Специальные функции воспроизведения	54
■ Вывод на экран информации о диске.....	55
■ Повторное воспроизведение	56
■ Запрограммированное воспроизведение (дисков CD)	57
■ Воспроизведение в случайном порядке (дисков CD)	57
■ Воспроизведение изображения на весь экран	58
■ Использование кнопки AUDIO	59
■ Использование кнопки SUBTITLE	59
■ Использование кнопки ANGLE (ПАКУРС)	60
■ Использование функции "Закладка" (диски DVD/VIDEO-CD).....	61
■ Переход к помеченному эпизоду	61
■ Удаление "закладки"	61
■ Использование функции увеличения изображения (диски DVD/VIDEO-CD)	62
■ Воспроизведение дисков MP3	63
■ Воспроизведение дисков MP3 (диски CD-R в формате MP3)	64
◆ Приложение A: Подключение внешних устройств	
■ Подсоединение антенн FM и AM	65
■ Подключение громкоговорителей	66
■ Настройка дополнительного аудиовхода (AUX АУДИО).....	67
■ Регулятор громкости.....	67
■ Настройка громкоговорителей	68
■ Декодер Dolby Pro Logic II	70
■ Выбор звуковых эффектов с помощью кнопок SOUND MODE и SOUND EFFECT	71
■ Прослушивание радиопередач	72
■ Запоминание станций	72

Содержание

◆ Устранение проблем

- Технические характеристики..... 73
- Проблемы и их устранение (VCR)..... 75
- Руководство по устранению проблем (DVD)..... 76

Данное руководство разделено на два раздела: описание видеомэгнитофона и описание проигрывателя DVD. Перед тем, как начать поиск нужной информации **VCR** или **DVD**, или посмотрите заголовок и убедитесь, что вы читаете нужный раздел.

СИМВОЛЫ



Нажать/Толкнуть



Нажать и удерживать



Важно



Примечание

① = Номер операции

Инструкции по безопасности

Нижеследующие иллюстрации показывают меры предосторожности.



Символ молнии представляет собой знак, предупреждающий вас о наличии внутри данного изделия деталей, находящихся под опасным напряжением.

НЕ ОТКРЫВАЙТЕ ВИДЕОМАГНИТОФОН. Обращайтесь к квалифицированному специалисту.

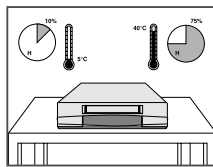

НЕ подвергайте видеомэгнитофон воздействию экстремальных температур (ниже 5(С или выше 40(С) или экстремальной влажности воздуха (меньше 10% или больше 75%).

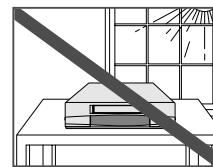

НЕ подвергайте видеомэгнитофон воздействию прямого солнечного света.

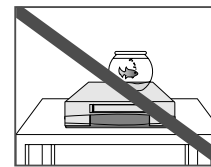

НЕ допускайте попадания на видеомэгнитофон никаких жидкостей.

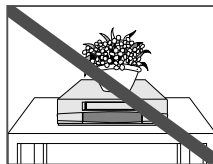

НЕ ставьте никакие предметы на видеомэгнитофон или пульт дистанционного управления.

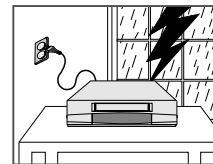

Во время грозы с молниями отсоедините видеомэгнитофон от сети переменного тока и от антенны.

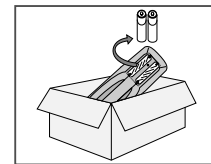



Если вы не будете пользоваться пультом дистанционного управления в течение длительного времени, выньте из него батареи и храните пульт в прохладном сухом месте.

ДАННОЕ ИЗДЕЛИЕ НЕ ПРЕДНАЗНАЧЕНО ДЛЯ ИСПОЛЬЗОВАНИЯ В ПРОМЫШЛЕННЫХ ЦЕЛЯХ

Типы и характеристики дисков

DVD-проигрыватель данного устройства может воспроизводить диски следующих типов, имеющие соответствующие логотипы:

Типы дисков (логотипы)	Тип записи	Размер диска	Макс. время воспроизведения	Характеристики
	Аудио + Видео	12 Cm	Односторонний 240 мин. Двухсторонний 480 мин.	<ul style="list-style-type: none"> DVD-диск обеспечивает великолепные изображение и звук благодаря использованию системы Dolby Digital и технологии компрессии MPEG2. Через экранное меню можно легко настроить различные параметры воспроизведения изображения и звука.
		8 Cm	Односторонний 80 мин. Двухсторонний 160 мин.	
	Аудио + Видео	12 Cm	74 мин.	<ul style="list-style-type: none"> Звук такого же качества, как на компакт диске, изображение такого же качества, как на кассетах типа VHS за счет использования технологии компрессии MPEG1.
		8 Cm	20 мин.	
	Аудио	12 Cm	74 мин.	<ul style="list-style-type: none"> На старые долгоиграющие пластинки записывался аналоговый сигнал с большим уровнем искажений. На компакт диски аудио сигнал записывается в цифровом виде с лучшим качеством и с меньшими искажениями, при этом качество сигнала не ухудшается с течением времени.
		8 Cm	20 мин.	

МАРКИРОВКА НА ДИСКАХ



• Региональный код DVD-дисков, которые вы можете воспроизводить на этом проигрывателе.



• PAL-система телевизионного вещания в Великобритании, Франции, Германии и т.д.



• Диск системы Dolby Digital.



• Диск со стерео сигналом



• Диск с цифровым аудио сигналом



• Диск системы DTS (Digital Theater System)

• "DTS" and "DTS Digital Surround" являются зарегистрированными торговыми знаками компании Digital Theater Systems, Inc.

• Произведено по лицензии компании Dolby Laboratories.

"Dolby", "Pro Logic" и символ "двойная буква D" являются торговыми знаками компании Dolby Laboratories.

Код региона, в котором возможно воспроизведение

Как в DVD-проигрывателе, так и в DVD-дисках используется специальное региональное кодирование. Чтобы диск можно было воспроизвести, эти региональные коды должны совпадать. Если коды не совпадают, диск не будет воспроизводиться.

Региональный код данного проигрывателя указан на его задней панели.

Вид видеомagneитофона спереди

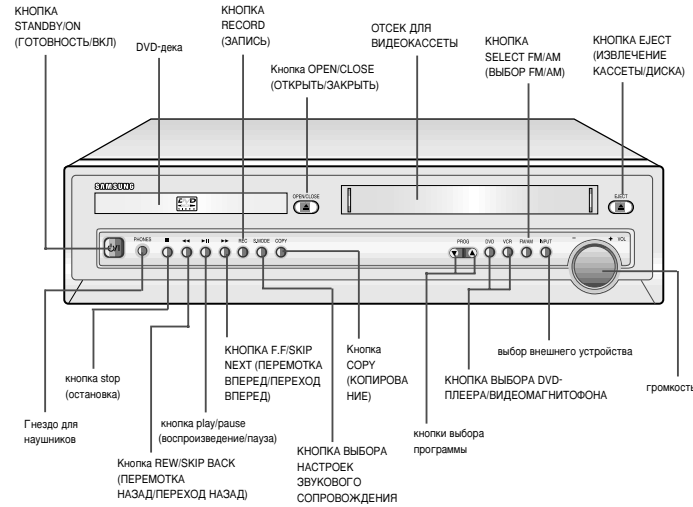

Вид видеомagneитофона сзади

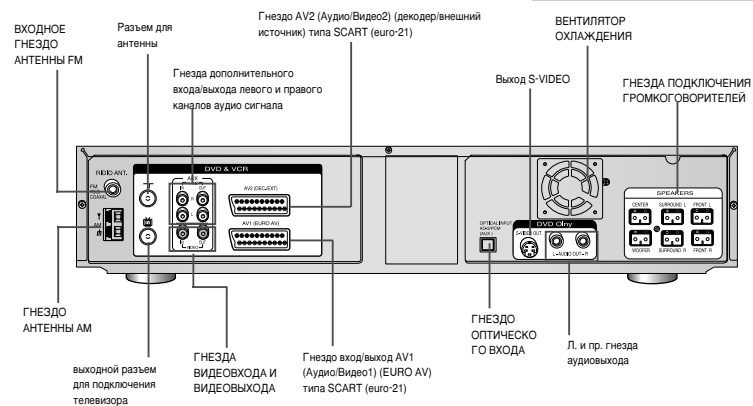

Инфракрасный пульт дистанционного управления

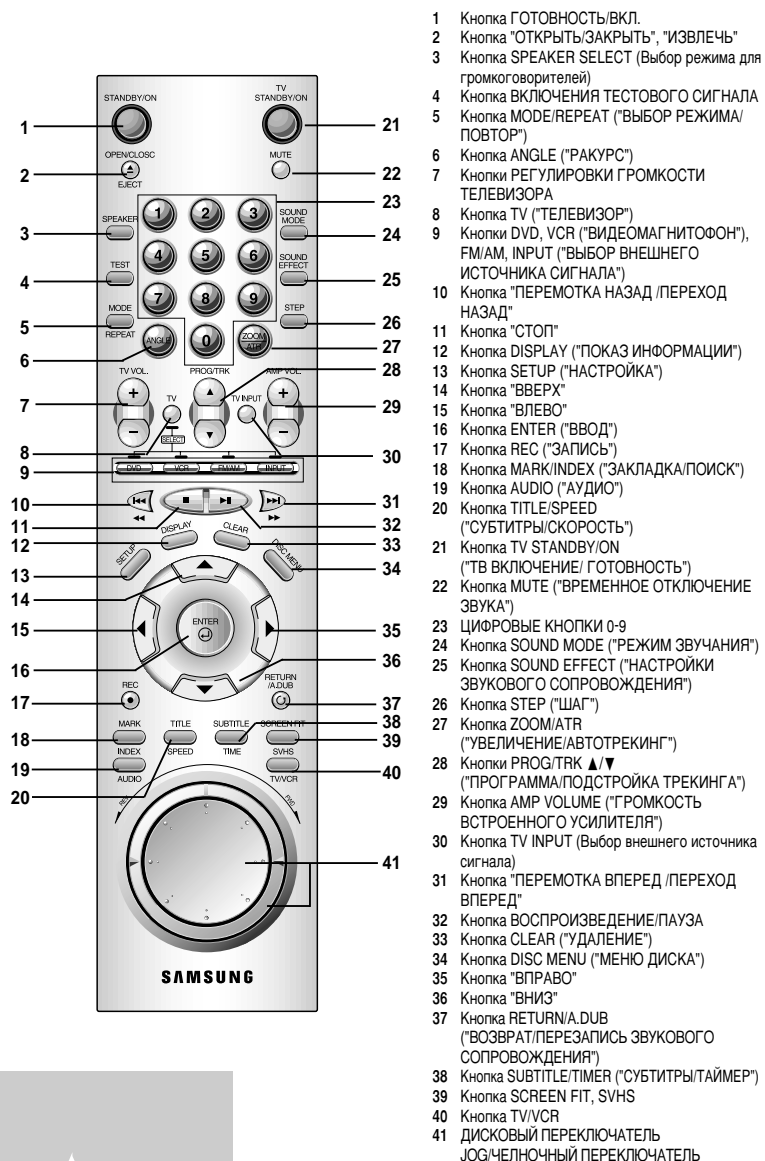

Индикаторы на дисплее видеоманитофона

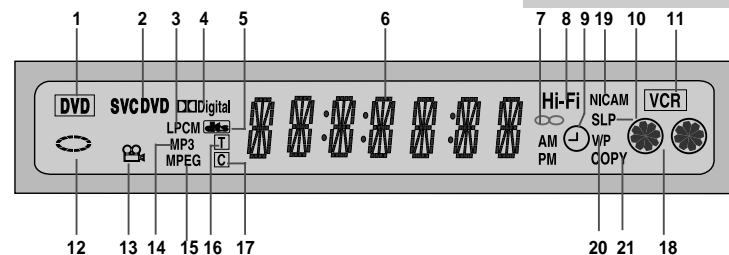

- | | |
|---|--|
| 1 Активна DVD-дека | 11 Включена дека видеоманитофона |
| 2 Установлен диск DVD, CD, VCD или SVCD | 12 В графическом виде показывается состояние DVD-деки |
| 3 Установлен диск со звуком, записанным с применением LPCM (линейной импульсно-кодовой модуляции, ЛИКМ) | 13 Изображение на диске DVD записано в нескольких ракурсах |
| 4 Установлен диск DVD формата Dolby Digital | 14 Воспроизводится компакт-диск с дорожкой, записанной в формате MP3 |
| 5 Установлен диск DVD формата DTS | 15 Установлен видеодиск с записью в формате MPEG |
| 6 Показывает время, положение по счетчику, оставшееся время или состояние текущей деки | 16 Число справа от буквы "T" - номер текущего сюжета |
| 7 Показывает, что в текущей телепередаче или видеопрограмме используется стереофоническое звуковое сопровождение | 17 Число справа от буквы "C" - номер фрагмента текущего фильма |
| 8 Показывает, что воспроизводится звуковая дорожка VHS системы Hi-Fi стерео | 18 Вставлена видеокассета VHS, включена дека видеоманитофона |
| 9 Показывает, что запрограммирована или идет запись по таймеру. Если этот индикатор мигает, значит, произошла ошибка. | 19 Индикатор N/CAM |
| 10 Скорость ленты | 20 Индикатор VPS или PDC |
| | 21 Индикатор режима копирования COPY |

Принадлежности

Вы только что приобрели кассетный видеоманитофон с DVD-плеером компании SAMSUNG. комплект поставки вашего видеоманитофона входит следующие принадлежности, которые вы найдете в коробке вместе с видеоманитофоном.



Принятие решения о том, как подключать ваш видеомagneфон

Когда вы подключаете аудио или видео системы, необходимо учитывать различные факторы:

- ◆ Типы разъемов, имеющихся на вашей системе
- ◆ Соединены ли системы с видеомagneфоном постоянно (например, приемник спутникового телевидения) или только время от времени (например, видеокамера).

Ваш видеомagneфон оборудован следующими разъемами:

Разъем	Местоположение	Тип	Вход/Выход	Рекомендуемое применение
AV 1	Задняя панель	SCART	Вход/Выход	<ul style="list-style-type: none"> ◆ Телевизор ◆ Приемник спутникового телевидения ◆ Другой видеомagneфон
AV 2 IN	Задняя панель	SCART	Вход	<ul style="list-style-type: none"> ◆ Приемник спутникового телевидения ◆ CANAL/DECODER ◆ Другой видеомagneфон
Аудиовыход	Задняя панель	RCA аудио	Выход	◆ аудио система
Видеовыход	Задняя панель	RCA	Выход	◆ видео система
Выход S-VIDEO	Задняя панель	S-JACK	Выход	◆ Выход S-Video (только DVD)
Цифровой выход AUDIO	Задняя панель	Оптический коаксиальный	Выход	◆ Цифровой аудиовыход (только DVD)
ВЫХОД НА ТЕЛЕВИЗОР	Задняя панель	75 Ом коаксиальный	Выход	◆ Телевизор
АНТЕННЫЙ ВХОД.	Задняя панель	75 Ом коаксиальный	Вход	<ul style="list-style-type: none"> ◆ Антенна ◆ Сеть кабельного телевидения ◆ Приемник спутникового телевидения
Цифровой аудиовход	Задняя панель	Оптический коаксиальный	Вход	◆ Цифровой аудиовход
Вход FM и AM антенны	Задняя панель	Оптический коаксиальный	Вход	<ul style="list-style-type: none"> ◆ FM Антенна ◆ AM Антенна

Перед подсоединением аудио или видео системы к вашему видеомagneфону всегда удостоверьтесь в том, что питание всех компонентов выключено.



За более подробными инструкциями по подключению и мерам предосторожности, которые следует выполнять при подключении, обращайтесь к документации, входящей в комплект поставки вашего оборудования.

Подключение вашего видеомagneфона к телевизору с использованием коаксиального кабеля

Чтобы принимать телевизионные передачи, телевизионный сигнал должен приниматься от одного из следующих источников:

- ◆ Наружная антенна
- ◆ Комнатная антенна
- ◆ Сеть кабельного телевидения
- ◆ Приемник спутникового телевидения

Перед подсоединением кабелей убедитесь в том, что питание и телевизора, и видеомagneфона выключено.

- 1 Отсоедините от телевизора кабель, идущий от антенны или сети кабельного телевидения.
- 2 Подсоедините этот кабель к 75 Ом коаксиальному гнезду на задней панели вашего видеомagneфона, маркированному символом .
- 3 Подсоедините входящий в комплект поставки коаксиальный кабель к гнезду  на вашем видеомagneфоне.
- 4 Соедините другой конец коаксиального кабеля с гнездом на телевизоре, к которому ранее была подключена антенна.
- 5 Если ваш телевизор оборудован соответствующими разъемами, то для обеспечения лучшего качества изображения и звука вы также можете подключить ваш видеомagneфон к телевизору с использованием кабеля с разъемами типа SCART (смотрите следующий раздел).

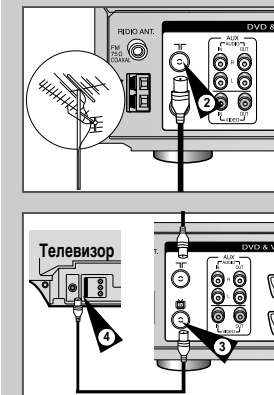

Подключение вашего видеомagneфона к телевизору с использованием кабеля с разъемами типа SCART

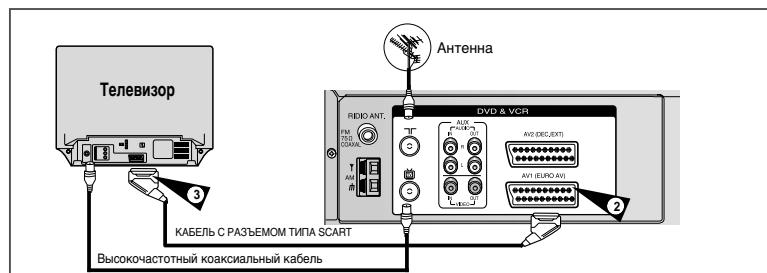

Если ваш телевизор оборудован соответствующими дными разъемами, вы также можете подключить ваш видеомagneфон к телевизору с использованием кабеля с разъемами типа SCART. За счет этого вы:

- ◆ Получите изображение и звук более высокого качества
- ◆ Упростите процедуру настройки телевизора на сигнал от видеомagneфона.

- ◆ Вне зависимости от выбранного типа подключения, вы должны обязательно подсоединить коаксиальный кабель, входящий в комплект поставки. В противном случае вы не сможете принимать телевизионные программы при выключенном видеомagneфоне.
- ◆ Перед подсоединением кабелей убедитесь в том, что выключено питание и телевизора, и видеомagneфона.

- 1 Подсоедините коаксиальный кабель, как описано в предыдущем разделе.
- 2 Подсоедините один конец кабеля с разъемом SCART к гнезду AV1 (EURO AV) на задней панели видеомagneфона.
- 3 Подсоедините другой конец кабеля к соответствующему разъему телевизора.

Подключение вашего видеомagnитoфона к приемнику спутникового телевидения и к другой аппаратуре

Вы можете подсоединить ваш видеомagnитoфон с DVD-плеером к приемнику спутникового телевидения или к другому видеомagnитoфону с помощью кабеля с разъемом SCART, если на выбранном оборудовании имеются соответствующие разъемы. На нижеследующих иллюстрациях приведено несколько примеров возможного подключения.

1. AV1 (EURO AV): С помощью кабеля с 21-контактным разъемом типа SCART

Подсоедините кабель с разъемом SCART, подключенный к приемнику спутникового телевидения или другой аппаратуре, к гнезду AV1 (EURO AV) (Аудио/Видео1) на задней панели видеомagnитoфона. Произведя это подключение, выберите источник сигнала, нажимая кнопку INPUT, пока в качестве источника сигнала не будет выбран вход AV1.

2. С помощью коаксиального ВЧ кабеля

при таком подключении необходимо настроить канал, на частоте которого подается сигнал от приемника спутникового телевидения. Выходной ВЧ канал приемника спутникового телевидения должен быть перестроен так, чтобы отстроиться от 36 канала, частота которого используется видеомagnитoфоном, например, этот канал может быть перестроен на частоту 39 канала.

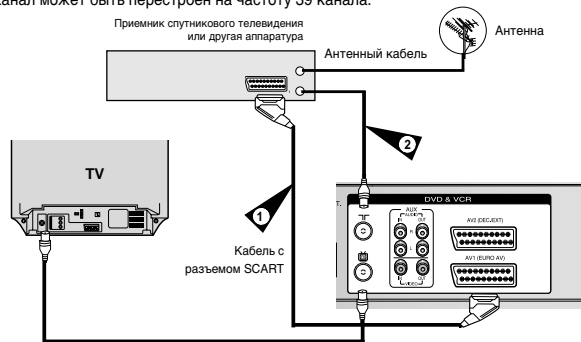

1. AV2 IN: С помощью кабеля с 21-контактным разъемом типа SCART

Подсоедините кабель с разъемом SCART, подключенный к приемнику спутникового телевидения или другой аппаратуре, к гнезду AV2 (DEC./EXT.) на задней панели видеомagnитoфона. Произведя это подключение, выберите источник сигнала, нажимая кнопку INPUT, пока в качестве источника сигнала не будет выбран вход AV2.

2. С помощью коаксиального ВЧ кабеля

при таком подключении необходимо настроить канал, на частоте которого подается сигнал от приемника спутникового телевидения. Выходной ВЧ канал приемника спутникового телевидения должен быть перестроен так, чтобы отстроиться от 36 канала, частота которого используется видеомagnитoфоном, например, этот канал может быть перестроен на частоту 39 канала.

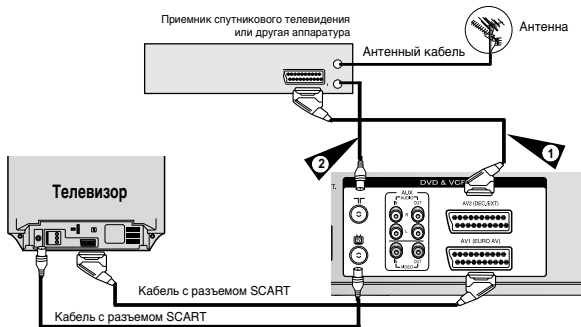

Автоматическая настройка на ТВ станции при подключении

При первом включении в сетевую розетку ваш видеомagnитoфон автоматически настроится на телевизионные (ТВ) станции. Настройки на ТВ станции будут сохранены в памяти системы. Этот процесс займет несколько минут. После этого ваш видеомagnитoфон будет готов к использованию.

- 1 Подсоедините коаксиальный кабель, как показано на стр. 11.
- 2 Подсоедините видеомagnитoфон к сетевой розетке.
Результат: На экране телевизора появляется меню **LANGUAGE SET** (Установка языка).
- 3 Нажатием кнопки ▲ или ▼ выберите желаемый язык для отображения информации на экране.
- 4 Нажмите кнопку ENTER, чтобы сохранить в памяти видеомagnитoфона выбранный язык.
Результат: Появляется сообщение об автоматической настройке.
- 5 Нажмите кнопку ENTER, чтобы начать автоматический поиск ТВ станций.
 - ◆ Число станций, настройка на которые автоматически запоминается в памяти видеомagnитoфона, зависит от числа найденных им станций.
- 6 После завершения автоматической настройки на телевизионные станции дважды нажмите кнопку MENU (Меню), чтобы выйти из меню.

➤ Возврат к заводским установкам осуществляется автоматически при нажатии кнопки **n** (STOP) на видеомagnитoфоне без загруженной кассеты и удержании ее в течение 5 и более секунд.

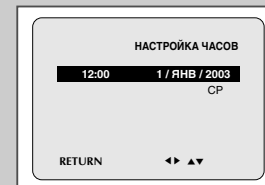
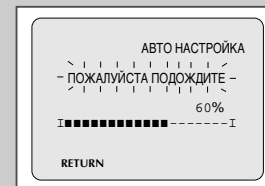
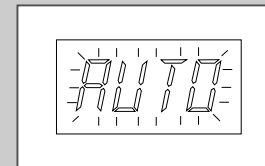
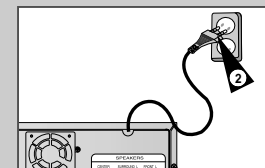
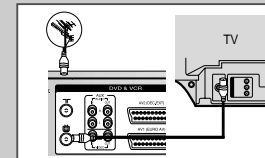

Настройка телевизора на сигнал от вашего видеомagneфона

Вы должны настроить ваш телевизор на сигнал от видеомagneфона только если вы не используете кабели с разъемами типа SCART.

➤ Для просмотра изображения от вашего видеомagneфона при использовании кабелей с разъемами SCART, телевизор должен быть установлен в режим приема аудио/ видеосигнала от внешнего источника (AV).

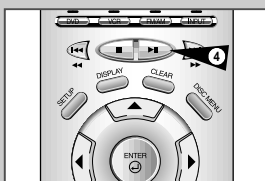

- 1 Включите телевизор.
- 2 Включите видеомagneфон с DVD-плеером, нажав кнопку STANDBY/ON (Готовность/Вкл.) на передней панели видеомagneфона или кнопку STANDBY/ON на пульте дистанционного управления.
- 3 Выберите на вашем телевизоре номер программы, который вы хотите выделить для просмотра сигнала от видеомagneфона.
- 4 Загрузите видеокассету в видеомagneфон. Убедитесь, что видеомagneфон начал воспроизведение кассеты, в противном случае, нажмите кнопку ►II.
- 5 Включите в вашем телевизоре режим настройки на телевизионные станции или установите телевизор на прием сигнала на частоте 36-го телевизионного канала в диапазоне UHF (ДМВ).
- 6 Подстройте телевизор до получения четкого изображения и звука.
- 7 Если вы не можете найти изображение и звук или если видны помехи от какой-либо телевизионной станции, может оказаться необходимым изменить канал выходного сигнала видеомagneфона (см. разделы "Установка канала для выходного сигнала видеомagneфона" на стр. 24 и "Проблемы и их устранение" на стр. 75).
- 8 Когда изображение и звук стали совершенно чистыми, занесите в память телевизора настройку на этот канал под выбранным номером программы.
Результат: Этот номер программы теперь зарезервирован для просмотра сигнала от видеомagneфона.

Кнопки управления на передней панели

В видеомagneфоне с DVD-плеером используется один набор кнопок для управления **обеими** деками. Для управления деками используются следующие кнопки.

- 1 **Кнопка Готовность/Вкл. (STANDBY/ON)**
Чтобы включить видеосистему DVD-VCR, нажмите на пульте дистанционного управления (ДУ) или на передней панели кнопку STANDBY/ON.
- 2 **Кнопка DVD**
Для управления DVD-декой нажмите на пульте ДУ кнопку DVD. На дисплее передней панели включится индикатор DVD, показывая, что DVD-дека активна.
- 3 **Кнопка видеомagneфона (VCR)**
Чтобы управлять декой видеомagneфона, нажмите на пульте ДУ кнопку VCR (Видеомagneфон).
◆ На дисплее передней панели включится индикатор VCR, показывая, что выбрана дека видеомagneфона.
- 5 **Кнопка FM/AM**
Диапазоны FM и AM переключаются поочередно всякий раз при нажатии кнопки.
- 6 **Кнопка INPUT**
Нажимайте кнопку INPUT (Внешнее устройство), чтобы последовательно переключать внешние источники сигнала: Tuner (Тюнер) (PR##), AV1 (Линейный вход 1), AV2 (Линейный вход 2) и AUX (Линейный вход 3) (вход RCA на задней панели).

-
- Перед включением функций видеомagneфона, описанных на стр. 20-45, нажмите на пульте ДУ кнопку VCR, отвечающую за режим видеомagneфона (VCR).
 - Перед включением функций проигрывателя DVD, описанных на стр. 46-64, нажмите на пульте ДУ кнопку DVD, отвечающую за режим DVD.

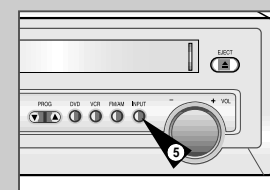
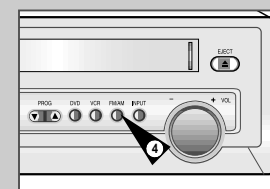
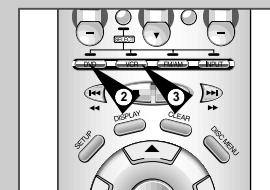
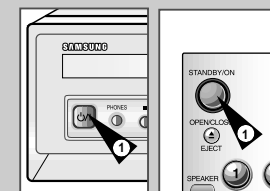

Основные функции ТВ-тюнера

При просмотре телепередач через ТВ-тюнер, встроенный в видеомаягнитофон с DVD-плеером, используются следующие кнопки.

- 1 Кнопка TV/VCR**
Для переключения между тюнером вашего телевизора и встроенным тюнером видеомаягнитофона.
- 2 Кнопки PROG/TRK**
Для перехода к следующему или предыдущему каналу.
- 3 Кнопка 0-9**
Для непосредственного выбора канала.
- 4 DISPLAY (Вывод информации на экран)**
Для показа текущего канала.
♦ Работает также в режиме DVD и VCR.

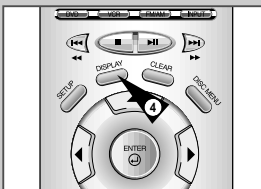
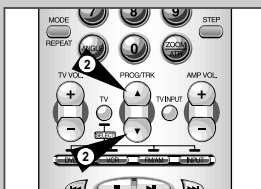

Копирование DVD-диска на видеомаягнитофон

Видеомаягнитофон с DVD-плеером позволяет делать запись с диска DVD на кассету VHS при помощи кнопки COPY (Копирование)



Диск DVD, защищенный от копирования, скопировать невозможно. Вам не удастся копировать диски DVD, закодированные с использованием системы защиты от копирования Macrovision®.

- 1 Вставьте диск**
Вставьте диск, с которого вы хотите сделать копию, в DVD-деку и закройте лоток.
- 2 Вставьте кассету VHS**
Вставьте чистую видеокассету VHS в деку видеомаягнитофона.
- 3 Скопируйте диск DVD на кассету VHS**
Нажмите кнопку COPY (КОПИРОВАНИЕ) на передней панели видеомаягнитофона с DVD-плеером.
♦ DVD-плеер перейдет в режим воспроизведения, а видеомаягнитофон перейдет в режим записи.
- 4 Остановка процесса копирования**
Когда воспроизведение диска DVD закончится, для прекращения записи нажмите на пульте ДУ кнопку VCR (видеомаягнитофон), а затем кнопку STOP (СТОП).
♦ По окончании DVD-фильма необходимо вручную выключить запись, иначе воспроизведение диска DVD и запись могут начаться снова.



Копирование дисков DVD или VCD, записанных в системе NTSC, невозможно.

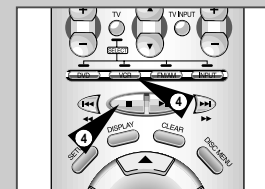
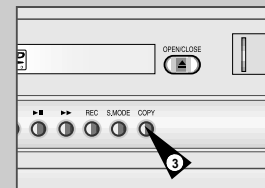
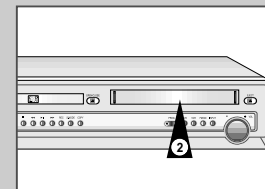
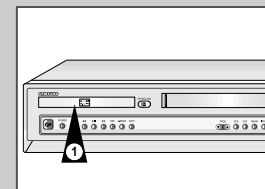

Установка батарей в пульт дистанционного управления

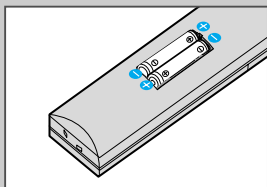
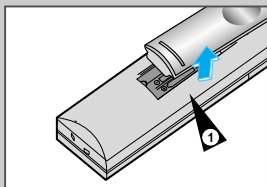

Вы должны установить или заменить батареи в пульте дистанционного управления, когда вы:

- ◆ Только что купили видеомагнитофон
- ◆ Обнаружили, что пульт дистанционного управления перестал правильно работать

- 1 Чтобы снять крышку отсека для батарей на нижней поверхности пульта, толкните ее в направлении, указанном стрелкой.
- 2 Установите две батареи типа AA, R6 или эквивалентные, обращая внимание на соблюдение полярности:
 - ◆ + на батарее совместите с меткой "+" на пульте
 - ◆ - на батарее совместите с меткой "-" на пульте
- 3 Возвратите крышку отсека для батарей на место, совместив ее с направляющими на пульте и сдвинув ее до упора.

➤ Не смешивайте батареи отличающихся типов (например, марганцевые и щелочные (Alkaline)).

Установка даты и времени

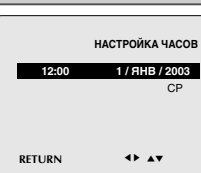
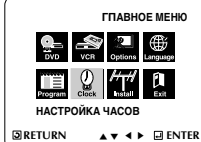

В вашем видеомагнитофоне имеются работающие в 24-часовой системе часы и календарь, используемые для того, чтобы:

- ◆ Автоматически останавливать запрограммированную запись
- ◆ Программировать ваш видеомагнитофон для автоматической записи телевизионной передачи

Вы должны установить дату и время, когда:

- ◆ Вы только что купили видеомагнитофон

➤ Не забудьте перевести часы при переходе с зимнего времени на летнее время и наоборот.

- 1 Нажмите кнопку SETUP на пульте дистанционного управления.
Результат: На экране телевизора появляется меню программирования режимов.
- 2 Нажимайте соответствующие кнопки ▲, ▼ или ◀, ▶, чтобы выбрать пункт меню **НАСТРОЙКА ЧАСОВ**.
- 3 Нажмите кнопку ENTER (Ввод) для выбора этого пункта меню.
Результат: На экране появляется меню **НАСТРОЙКА ЧАСОВ**.
- 4 Нажимайте кнопки ◀ или ▶ для выбора часов, минут, дня, месяца и года.
Результат: Выбранная позиция мигает.
- 5 Нажимайте кнопки ▲ или ▼ для увеличения или уменьшения соответствующей величины.
Результат: День недели показывается автоматически.
➤ Вы можете удерживать кнопку ▲ или ▼ в нажатом положении для быстрого изменения значений.
- 6 После завершения установки дважды нажмите кнопку RETURN для выхода из меню.

Выбор языка для отображения информации на экране

Вы можете изменить язык, на котором информация отображается на экране.

- 1 Нажмите кнопку SETUP на пульте дистанционного управления.
Результат: На экране телевизора появляется меню программирования режимов.
- 2 Нажимайте соответствующие кнопки ▲, ▼ или ◀, ▶, чтобы выбрать пункт меню **ВЫБОР ЯЗЫКА**.
- 3 Нажмите кнопку ENTER для вывода на экран соответствующего меню.
Результат: На экране появляется меню **ВЫБОР ЯЗЫКА**.
- 4 Выберите требующийся язык нажатием кнопки ▲ или ▼.
- 5 Нажмите кнопку ENTER для сохранения выбранного языка.
- 6 Дважды нажмите кнопку RETURN для выхода из меню.
Результат: С этого момента вся информация на экране будет показываться на выбранном языке.

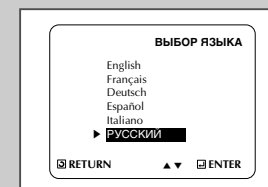
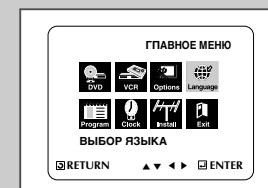
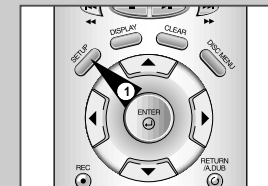

VCR Автоматическая настройка на телевизионные станции

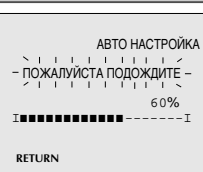
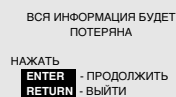
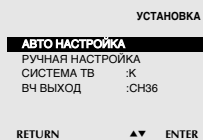
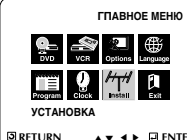
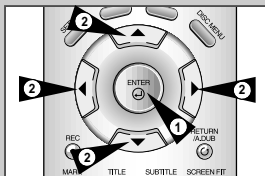

Вам не нужно настраиваться на телевизионные станции, если вы уже настроились на них автоматически (см. раздел "Автоматическая настройка на ТВ станции при подключении" на стр. 13)

В вашем видеомаягнитофоне имеется встроенный тюнер, используемый для приема телевизионных передач.

Для приема телевизионных передач вы должны настроиться на телевизионные станции через тюнер. Это может быть сделано:

- ◆ С помощью Автоматической настройки на ТВ станции при подключении (см. стр. 13)
- ◆ Автоматически
- ◆ Вручную (см. стр. 21).

Вы можете занести в память телевизора настройку максимум на 80 станций.

- 1 Нажмите кнопку SETUP на пульте дистанционного управления.
Результат: На экране телевизора появляется меню программирования режимов.
- 2 Нажимайте соответствующие кнопки ▲, ▼ или ◀, ▶, чтобы выбрать пункт меню **УСТАНОВКА**.
- 3 Нажмите кнопку ENTER для вывода на экран соответствующего меню.
Результат: На экране появляется меню **УСТАНОВКА**.
- 4 Нажимайте соответствующую кнопку ▲ или ▼, пока не подсветится пункт меню **АВТО НАСТРОЙКА**.
Нажмите кнопку ▶ для выбора этого пункта меню.
- 5 Для запуска автоматической настройки нажмите кнопку ENTER.
Результат: ◆ На дисплее видеомаягнитофона мигает сообщение **ПОЖАЛУЙСТА ПОДОЖДИТЕ**.
 - ◆ Начинается поиск станций в первом диапазоне частот и первая найденная станция показывается на экране, а настройка на нее заносится в память.
 - ◆ Затем видеомаягнитофон ищет вторую станцию и так далее.
 - ◆ После завершения процедуры автоматического поиска телевизионных станций видеомаягнитофон автоматически переключается на первую из найденных станций.

➤ Количество станций, настройка на которые автоматически заносится в память видеомаягнитофона, зависит от количества найденных им станций.
- 6 Если вы хотите отменить автоматическую настройку до ее завершения, три раза нажмите кнопку RETURN для выхода из меню.

- ◆ После окончания процедуры автоматической настройки может оказаться, что настройка на некоторые станции запомнена более одного раза; выберите каналы с наилучшим качеством приема, а каналы, дублирующие настройку на станции, удалите (см. стр. 18).

Ручная настройка на телевизионные станции

Вам не нужно настраиваться на телевизионные станции вручную, если вы уже настроились на них автоматически.

- 1 Нажмите кнопку SETUP на пульте дистанционного управления.
Результат: На экране телевизора появляется меню программирования режимов.
- 2 Нажимайте соответствующие кнопки ▲, ▼ или ◀, ▶, чтобы выбрать пункт меню **УСТАНОВКА**.
- 3 Нажмите кнопку ENTER для вывода на экран соответствующего меню.
Результат: На экране появляется меню **УСТАНОВКА**.
- 4 Нажимайте соответствующую кнопку ▲ или ▼, пока не подсветится пункт меню **РУЧНАЯ НАСТРОЙКА**.
- 5 Нажмите кнопку ▶ для выбора пункта меню **РУЧНАЯ НАСТРОЙКА**.
Результат: На экране появляется меню **ТАБЛИЦА ТВ СТАНЦИЙ**.
- 6 Нажимайте соответствующую кнопку ▲ или ▼, чтобы выбрать требующийся номер программы.
- 7 Нажмите кнопку ▶ для настройки на телевизионную станцию.
Результат: На экране появляется меню **РУЧНАЯ НАСТРОЙКА**.
- 8 Нажмите кнопку ◀ или ▶ для начала поиска станции.
Результат: Начинается поиск станций в диапазоне частот и передача первой найденной станции показывается на экране.
- 9 Нажимайте соответствующую кнопку ▲ или ▼, пока не подсветится пункт меню **ДЕКОДЕР**.
- 10 Нажимайте соответствующую кнопку ▲ или ▼, пока не подсветится пункт меню **НАЗВАНИЕ**.
- 11 Чтобы изменить название программы, нажмите кнопку ▶.
Результат: Первая буква названия мигает.
- 12

Если вы...	Тогда...
Желаете выбрать символ для записи названия	Нажмите соответствующие кнопки ▲ или ▼, чтобы выбрать нужный символ (букву, цифру или символ "-").
Желаете перейти к следующему или предыдущему символу	Нажмите соответствующие кнопки ▶ или ◀.
- 13

Если вы...	Тогда...
Желаете запомнить настройку на показываемую станцию	<ul style="list-style-type: none"> ◆ Нажимайте соответствующие кнопки ▲ или ▼, пока не выберете пункт меню МНТ (Точная настройка). ◆ Нажмите кнопки ◀ или ▶, чтобы подстроить изображение, если это необходимо. ◆ Нажмите кнопку OK для запоминания настройки на станцию.
Не желаете запомнить настройку на показываемую станцию	<ul style="list-style-type: none"> ◆ Нажимайте соответствующие кнопки ▲ или ▼, пока не выберете пункт меню СН (Канал). ◆ Нажмите кнопки ◀ или ▶ для продолжения поиска в диапазоне частот и показа на экране передачи следующей станции. ◆ Вернитесь на начало Операции 13.
- 14 Повторяйте эту процедуру, начиная с Операции 6, до тех пор, пока не занесете в память настройку на все требующиеся станции.
- 15 После завершения настройки три раза нажмите кнопку RETURN для выхода из меню.

VCR

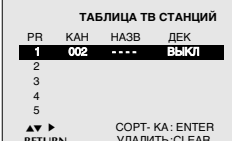
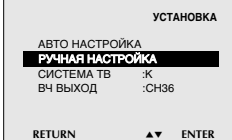
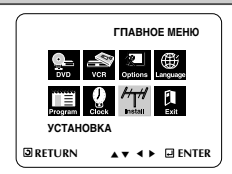

Если вы запомнили настройку на станцию:

- ◆ Которая вам не нужна
- ◆ Под неправильным номером программы,

вы можете удалить настройку на эту станцию

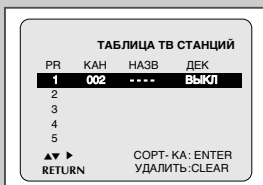
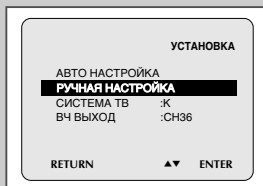
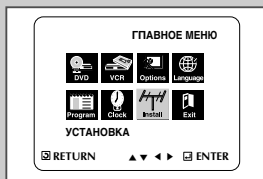

- 1 Нажмите кнопку SETUP на пульте дистанционного управления.
Результат: На экране телевизора появляется меню программирования режимов.
- 2 Нажимайте соответствующие кнопки ▲, ▼ или ◀, ▶, чтобы выбрать пункт меню **УСТАНОВКА**.
- 3 Нажмите кнопку ENTER для вывода на экран соответствующего меню.
Результат: На экране появляется меню **УСТАНОВКА**.
- 4 Нажимайте соответствующую кнопку ▲ или ▼, пока не подсветится пункт меню **РУЧНАЯ НАСТРОЙКА**.
- 5 Нажмите кнопку ENTER для выбора этого пункта меню.
Результат: На экране появляется меню **ТАБЛИЦА ТВ СТАНЦИЙ**.
- 6 Нажимайте соответствующую кнопку ▲ или ▼ до тех пор, пока не выберете станцию, настройку на которую требуется удалить (PR).
- 7 Нажмите кнопку CLEAR (Удаление).
- 8 Повторяйте эту процедуру, начиная с Операции 6, до тех пор, пока не удалите из памяти настройку на все ненужные станции.
- 9 После завершения процедуры три раза нажмите кнопку RETURN для выхода из меню.

Вы можете по своему вкусу перегруппировать станции, настройка на которые занесена в память видеомаягнитофона, присвоив им желаемые номера программ.

- 1 Нажмите кнопку SETUP на пульте дистанционного управления.
Результат: На экране телевизора появляется меню программирования режимов.
- 2 Нажимайте соответствующую кнопку ▲, ▼ или ◀, ▶, чтобы выбрать пункт меню **УСТАНОВКА**.
- 3 Нажмите кнопку ENTER для вывода на экран соответствующего меню.
Результат: На экране появляется меню **УСТАНОВКА**.
- 4 Нажимайте соответствующую кнопку ▲ или ▼, пока не подсветится пункт меню **РУЧНАЯ НАСТРОЙКА**.
Затем нажмите кнопку ▶ для выбора этого пункта меню.
Результат: На экране появляется меню **ТАБЛИЦА ТВ СТАНЦИЙ**.
- 5 Нажимайте соответствующую кнопку ▲ или ▼ до тех пор, пока не выберете нужную станцию, настройка на которую занесена в память.
Результат: Одновременно с этим на экране показывается передача, показываемая в данный момент этой станцией.
- 6 Чтобы изменить присвоенный станции номер программы нажмите кнопку ENTER на пульте дистанционного управления (например, переместить ТВ станцию с присвоенного ей номера программы 1 на программу 3).
- 7 Нажимайте кнопку ▲ или ▼ до тех пор, пока не выберете номер программы, на который нужно переместить выбранную станцию. Затем снова нажмите кнопку ENTER, чтобы поменять станции местами.
- 8 Вы можете изменить номер программы и для этой станции, повторив процедуру, начиная с Операции 5.
- 9 После завершения изменений три раза нажмите кнопку RETURN для выхода из меню.

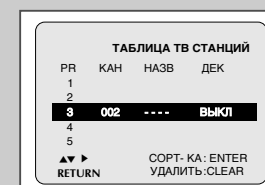
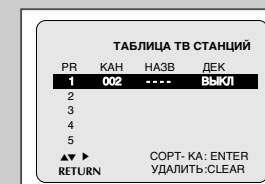
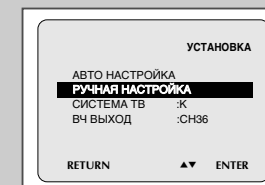
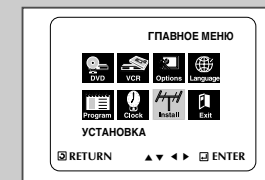

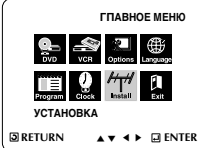

В зависимости от телевизора, к которому вы подключили видеомагнитофон, вы должны выбрать стандарт (D/K или B/G) поднесущей звука.

- 1 Нажмите кнопку SETUP на пульте дистанционного управления.
Результат: На экране телевизора появляется меню программирования режимов.
- 2 Нажимайте соответствующие кнопки ▲, ▼ или ◀, ▶, чтобы выбрать пункт меню **УСТАНОВКА**.
- 3 Нажмите кнопку ENTER для вывода на экран соответствующего меню.
Результат: На экране появляется меню **УСТАНОВКА**.
- 4 Нажимайте соответствующую кнопку ▲ или ▼ до тех пор, пока указатель выбора не окажется перед пунктом меню **СИСТЕМА ТВ**.
- 5 Нажмите кнопку ▶ для выбора стандарта G или K.
- 6 После выбора стандарта дважды нажмите кнопку RETURN для выхода из меню.

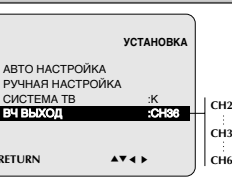
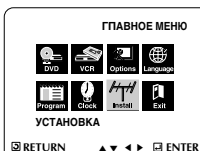

Если на изображении видны помехи или если ваш телевизор не может найти изображение от видеомагнитофона, возможно вам нужно изменить канал для выходного сигнала вашего видеомагнитофона.

Вы можете изменить канал выходного сигнала видеомагнитофона также затем, чтобы подстроить частоту, на которой информация передается на вход телевизора.

- 1 Нажмите кнопку SETUP на пульте дистанционного управления.
Результат: На экране телевизора появляется меню программирования режимов.
- 2 Нажимайте соответствующие кнопки ▲, ▼ или ◀, ▶, чтобы выбрать пункт меню **УСТАНОВКА**.
- 3 Нажмите кнопку ENTER для вывода на экран соответствующего меню.
Результат: На экране появляется меню **УСТАНОВКА**.
- 4 Нажимайте кнопку ▲ или ▼, пока не выберете пункт меню **ВЧ ВЫХОД**.
- 5 Нажатием кнопок ◀ или ▶ выберете требующийся выходной канал.
- 6 После завершения выбора дважды нажмите кнопку RETURN для выхода из меню.
После этого вновь настройте ваш телевизор на сигнал от видеомагнитофона (см. стр. 14).

Перед записью или воспроизведением видеокассеты вы можете выбрать требующуюся систему цветного телевидения.

При воспроизведении на этом видеомагнитофоне кассеты, записанной в системе NTSC, устанавливайте систему цветного телевидения в зависимости от вашего телевизора.

Если у вашего телевизора имеется только система PAL, выберите систему NTPB (просмотр сигнала NTSC на телевизоре PAL).

Если у вас мультисистемный телевизор (совместимый с системой NTSC 4.43), выберите NT 4.43, и вы сможете записывать передачи в системе NTSC 4.43.

- 1 Нажмите кнопку SETUP на пульте дистанционного управления.
Результат: На экране телевизора появляется меню программирования режимов.
- 2 Нажимайте соответствующие кнопки ▲, ▼ или ◀, ▶, чтобы выбрать пункт меню **ОПЦИИ**.
- 3 Нажмите кнопку ENTER для вывода на экран соответствующего меню.
Результат: На экране появляется меню **ОПЦИИ**.
- 4 Нажимайте соответствующую кнопку ▲ или ▼ до тех пор, пока выберете пункт меню **СИСТЕМА ЦВЕТА**.
- 5 Нажимайте кнопку ▶ для выбора **АВТО** → **PAL** → **SECAM** → **MESECAM** → **B/W** (Ч/Б) или **NT3.58** → **NT4.43** → **NT PB**.

AUTO	При воспроизведении кассеты видеомагнитофон автоматически выбирает систему PAL/NTSC.
B/W	Черно-белое изображение

- 6 После завершения настройки дважды нажмите кнопку RETURN для выхода из меню.

Программы, передающиеся в Формате NICAM, подразделяются на 3 типа: стереофонические программы NICAM, монофонические программы NICAM и двуязычные программы NICAM (дублирование на втором языке). Вещание в формате NICAM всегда предусматривает передачу стандартного монофонического звука, поэтому можно выбрать нужный режим звучания. См. стр. 37.

- 1 Нажмите кнопку SETUP на пульте дистанционного управления.
Результат: На экране телевизора появляется меню программирования режимов.
- 2 Нажимайте соответствующие кнопки ▲, ▼ или ◀, ▶, чтобы выбрать пункт меню **ОПЦИИ**.
- 3 Нажмите кнопку ENTER для вывода на экран соответствующего меню.
Результат: На экране появляется меню **ОПЦИИ**.
- 4 Нажимайте соответствующую кнопку ▲ или ▼ до тех пор, пока выберете пункт меню **NICAM**.
- 5 Чтобы переключиться в режим... Нажимайте ◀ или ▶, пока...
"Моно" На экране не будет показано OFF (Выкл.) При приеме программ со звуковым сопровождением в формате NICAM выберите это состояние, только если стереофонический звук искажается из-за плохих условий приема. В результате будет записан монофонический звук.
NICAM На экране не будет показано ON (Вкл.) Обычно следует выбрать эту установку.
- 6 После завершения настройки дважды нажмите кнопку RETURN для выхода из меню.

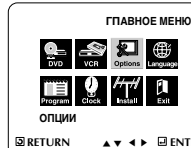

АВТО
PAL
SECAM
MESECAM
B/W

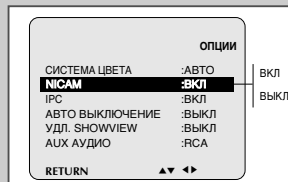
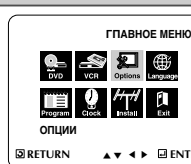

Вкл
Выкл

VCR "Интеллектуальное" управление изображением

Возможность "интеллектуального" управления изображением позволяет вам автоматически регулировать резкость изображения по вашему вкусу.

- Во время воспроизведения нажмите кнопку SETUP на пульте дистанционного управления.
Результат: На экране телевизора появляется меню программирования режимов.
- Нажимайте соответствующие кнопки ▲, ▼ или ◀, ▶, чтобы выбрать пункт меню **ОПЦИИ**.
- Нажмите кнопку ENTER для вывода на экран соответствующего меню.
Результат: На экране появляется меню **ОПЦИИ**.
- Нажимайте соответствующую кнопку ▲ или ▼ до тех пор, пока не подсветится пункт меню IPC ("Интеллектуальное" управление изображением).
- Нажмите кнопку ► для выбора пункта меню IPC ("Интеллектуальное" управление изображением).
 - Когда режим "интеллектуального" управления изображением включен (**IPC: ВКЛ**), резкость изображения регулируется автоматически.
- Для ручной регулировки резкости нажмите кнопку ▼, чтобы выключить режим "интеллектуального" управления изображением (**IPC: ВЫКЛ**).
- Нажимайте кнопки ◀ или ►, пока изображение не будет соответствовать вашему вкусу.
 - Если в течение десяти секунд не будет нажата какая-либо кнопка, меню PICTURE (ИЗОБРАЖЕНИЕ) автоматически исчезнет с экрана.
- После завершения настройки вновь нажмите кнопку RETURN для выхода из меню.

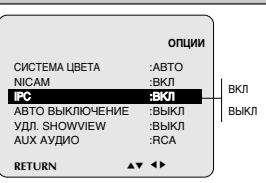
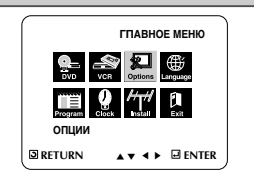

VCR Автоматическое выключение питания

Функция Автоматического выключения питания автоматически выключает ваш видеомаягнитофон в случае, если он не принимает никаких сигналов, а вы не нажимаете никаких кнопок в течение установленного времени.

- Нажмите кнопку SETUP на пульте дистанционного управления.
Результат: На экране телевизора появляется меню программирования режимов.
- Нажимайте соответствующие кнопки ▲, ▼ или ◀, ▶, чтобы выбрать пункт меню **ОПЦИИ**.
- Нажмите кнопку ENTER для вывода на экран соответствующего меню.
Результат: На экране появляется меню **ОПЦИИ**.
- Нажимайте соответствующую кнопку ▲ или ▼ до тех пор, пока не выберете пункт меню **АВТО ВЫКЛЮЧЕНИЕ**.
- Нажимайте кнопку ► до тех пор, пока не выберете нужный интервал времени до автоматического выключения питания.
 - **ВЫКЛ** → 2 ЧАСА → 3 ЧАСА
- После завершения настройки дважды нажмите кнопку RETURN для выхода из меню.



Увеличение времени записи с помощью системы ShowView

VCR

Для предотвращения задержек или превышения времени записи, видеомаягнитофон оснащен функцией ShowView EXTEND (увеличения времени записи с помощью системы ShowView), позволяющей вам увеличить время записи на величину до 60 минут

➤ Используйте эту функцию, только если управляющие сигналы PDC недоступны или выключены

- Нажмите кнопку SETUP на пульте дистанционного управления.
Результат: На экране телевизора появляется меню программирования режимов.
- Нажимайте соответствующие кнопки ▲, ▼ или ◀, ▶, чтобы выбрать пункт меню **ОПЦИИ**.
- Нажмите кнопку ENTER для вывода на экран соответствующего меню.
Результат: На экране появляется меню **ОПЦИИ**.
- Нажимайте соответствующую кнопку ▲ или ▼ до тех пор, пока не выберете пункт меню **УДЛ. SHOWVIEW**.
- Нажимайте кнопки ◀ или ▶ для установки увеличения времени записи с шагом в 10 минут.
- Последовательно нажимайте кнопки ◀ или ▶ пока на экране не появится сообщение **Выкл.**

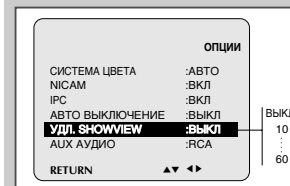

VCR Выбор типа видеокассеты

Если вы хотите, чтобы счетчик ленты показывал время, остающееся до конца кассеты, вы должны указать тип загруженной кассеты.

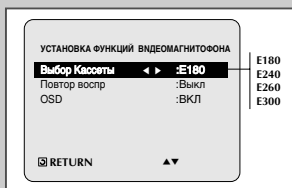
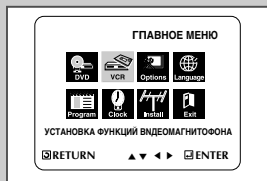

- 1 Нажмите кнопку SETUP на пульте дистанционного управления.
Результат: На экране телевизора появляется меню программирования режимов.
- 2 Нажимайте соответствующую кнопку ▲, ▼ или ◀, ▶, чтобы выбрать пункт меню **УСТАНОВКА ФУНКЦИЙ ВИДЕОМАГНИТОФОНА**.
- 3 Нажмите кнопку ENTER для вывода на экран соответствующего меню.
- 4 Нажимайте кнопку ▲ или ▼, пока не выберете пункт меню **Выбор Кассеты**.
- 5 Нажмите кнопку ◀ или ▶ нужное число раз, пока на экране не будет показана правильная длительность видеокассеты.

→ E180	→ E240
E 300	← E260
- 6 Дважды нажмите кнопку RETURN для выхода из меню.

VCR Автоматическое повторное воспроизведение

Вы можете установить режим повторного воспроизведения, чтобы непрерывно повторять кассету от начала до конца.

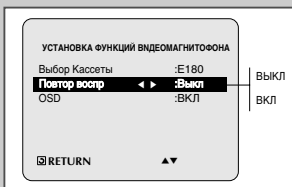
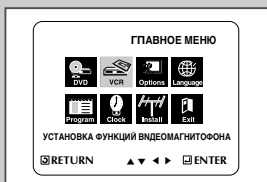

- 1 Нажмите кнопку SETUP на пульте дистанционного управления.
Результат: На экране телевизора появляется меню программирования режимов.
- 2 Нажимайте соответствующие кнопки ▲, ▼ или ◀, ▶, чтобы выбрать пункт меню **УСТАНОВКА ФУНКЦИЙ ВИДЕОМАГНИТОФОНА**.
- 3 Нажмите кнопку ENTER для вывода на экран соответствующего меню.
Результат: На экране появляется меню **УСТАНОВКА ФУНКЦИЙ ВИДЕОМАГНИТОФОНА**.
- 4 Нажимайте соответствующую кнопку ▲ или ▼ до тех пор, пока не выберете пункт меню **ПОВТОР ВОСПР.**
- 5 **Чтобы...** Нажимайте кнопку ◀ или ▶, пока...

Воспроизводить кассету повторно	На экране не появится ВКЛ.
Не делать повтора кассеты	На экране не появится Выкл.
- 6 После завершения дважды нажмите кнопку RETURN для выхода из меню.

Вывод информации на экран/ удаление информации с экрана VCR

Большая часть информации о работе вашего видеомэгнифона показывается как на его дисплее, так и на экране телевизора.

Вы можете выбрать, показывать или нет эту информацию на экране телевизора (за исключением индексной метки и меню программирования режимов, показ которых отменить нельзя)

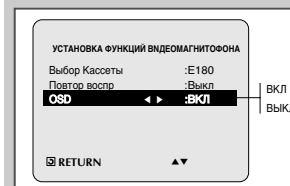
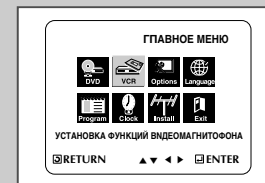

- 1 Нажмите кнопку SETUP на пульте дистанционного управления.
Результат: На экране телевизора появляется меню программирования режимов.
- 2 Нажимайте соответствующие кнопки ▲, ▼ или ◀, ▶, чтобы выбрать пункт меню **УСТАНОВКА ФУНКЦИЙ ВИДЕОМАГНИТОФОНА**.
- 3 Нажмите кнопку ENTER для вывода на экран соответствующего меню.
Результат: На экране появляется меню **УСТАНОВКА ФУНКЦИЙ ВИДЕОМАГНИТОФОНА**.
- 4 Нажимайте соответствующую кнопку ▲ или ▼ до тех пор, пока не выберете пункт меню **OSD** (Вывод информации на экран).
- 5 **Чтобы...** Нажимайте кнопку ◀ или ▶, пока...

Показывать информацию на экране	На экране не появится ВКЛ.
Не показывать информацию на экране	На экране не появится Выкл.
- 6 После завершения настройки дважды нажмите кнопку RETURN для выхода из меню.

Выбор скорости записи

Вы можете записывать видеокассеты на двух различных скоростях:

- ◆ SP (стандартная скорость)
- ◆ LP (медленная скорость)

В режиме замедленной скорости

- ◆ Продолжительность записи для каждой кассеты увеличивается вдвое

Чтобы записывать кассету... Нажимайте кнопку SPEED (скорость) на пульте дистанционного управления, пока...

- | | |
|-------------------------|---------------------------|
| На стандартной скорости | На экране не появится SP. |
| На медленной скорости | На экране не появится LP. |

VCR

Тип	Время записи (в режиме SP)
E-180	180 минут или 3 часа
E-240	240 минут или 4 часа
E-260	260 минут или 4 часа 20 минут
E-300	300 минут или 5 часов



VCR Защита видеокассеты с записью

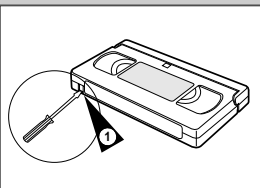

В видеокассетах имеется лепесток защиты записи, который можно удалить, чтобы предотвратить случайное стирание кассеты. Когда этот лепесток удален, вы не можете осуществлять запись на кассету.

- 1 Если вы желаете защитить запись на видеокассете, выломайте лепесток с помощью небольшой отвертки.
- 2 Чтобы вновь можно было осуществлять запись на защищенную кассету (с выломанным лепестком), заклейте отверстие липкой лентой.

VCR Немедленная запись на видеокассету

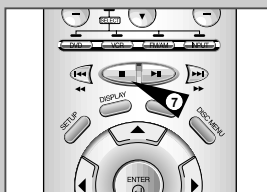
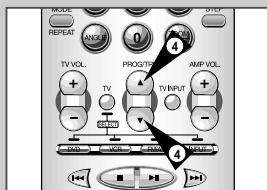

Перед тем, как записывать передачу какой-либо телевизионной станции, вы должны настроиться на эту станцию (если только вы не собираетесь осуществлять запись от внешнего источника видеосигнала). Если вы этого не сделали, обратитесь к стр. 20 и 21.

- 1 Включите телевизор.
- 2 Чтобы контролировать записываемую передачу, выберите на телевизоре канал, выделенный для сигнала от вашего видеоманитрона (или вход AV (Аудио/ Видео), если он используется).
- 3 Вставьте кассету, на которую будете делать запись, в отсек для видеокассет окном для ленты вверх, при этом лепесток защиты записи должен быть в целости, или соответствующее отверстие должно быть заклеено липкой лентой.
Результат: Видеоманитрон автоматически включается.
- 4 Выберите:
 - ♦ Станцию, передача которой будет записываться, нажатием кнопки PROG/TRK (▲ или ▼) (Программа/Трекинг) или
 - ♦ Входной сигнал с внешнего входа AV1, AV2 или AUX нажатием кнопки INPUT (Вход), для записи сигнала от приемника спутникового телевидения или от внешнего источника видеосигнала.**Результат:** На экране появляются номер канала и идущая в данный момент по этому каналу передача.
- 5 Выберите скорость записи нажатием кнопки SPEED (Скорость) нужное число раз (см. стр. 29).
- 6 Чтобы начать запись, удерживайте некоторое время в нажатом положении кнопку REC (Запись).
Результат: На экране телевизора и дисплее видеоманитрона появляется индикатор записи. В начале записи на ленту записывается индексная метка (см. стр. 39).
- 7 Для прекращения записи один раз нажмите кнопку ■.

- ♦ Если при включении режима записи кассета выталкивается из видеоманитрона, проверьте, цел ли лепесток защиты записи, или заклеено ли липкой лентой соответствующее отверстие.
- ♦ Если при записи вы доходите до конца ленты, кассета автоматически перематывается на начало.

Запись видеокассеты с автоматическим окончанием записи

VCR

Эта функция позволяет вам задать время записи до девяти часов (для скорости записи LP).

Ваш видеоманитрон останавливается автоматически после истечения заданного времени.

- 1 Включите телевизор.
- 2 Чтобы контролировать записываемую передачу, выберите на телевизоре канал, выделенный для сигнала от вашего видеоманитрона (или вход AV (аудио/ видео), если он используется).
- 3 Вставьте кассету, на которую будете делать запись, в отсек для видеокассет окном для ленты вверх, при этом лепесток защиты записи должен быть в целости, или соответствующее отверстие заклеено липкой лентой.
Результат: Видеоманитрон автоматически включается.
- 4 Выберите:
 - ♦ Станцию, передача которой будет записываться, нажатием кнопки PROG/TRK (▲ или ▼) (Программа/Трекинг) или
 - ♦ Входной сигнал с внешнего входа AV1, AV2 или AUX нажатием кнопки INPUT (Вход), для записи сигнала от приемника спутникового телевидения или от внешнего источника видеосигнала.**Результат:** На экране показывается номер канала и идущая в данный момент по этому каналу передача.
- 5 Выберите скорость записи нажатием кнопки SPEED (Скорость) нужное число раз (см. стр. 29).
- 6 Чтобы начать запись, удерживайте некоторое время в нажатом положении кнопку REC (Запись).
Результат: На экране телевизора и дисплее видеоманитрона появляется индикатор записи. В начале записи на ленту записывается индексная метка (см. стр. 39).
- 7 Нажмите кнопку REC несколько раз для увеличения времени записи:
 - ♦ 30-минутными интервалами при времени записи до 4 часов
 - ♦ 1-часовыми интервалами при времени записи до 9 часов (в режиме LP)**Результат:** Заданное время записи показывается на экране телевизора и дисплее видеоманитрона. Сигнал от выбранного источника записывается в течение заданного времени. По истечении этого времени видеоманитрон автоматически останавливает запись.
- 8 Если вы желаете прекратить запись до истечения заданного времени, нажмите кнопку STANDBY ON (питание видеоманитрона).

- ♦ Если во время записи достигнут конец ленты:
 - ♦ Запись останавливается

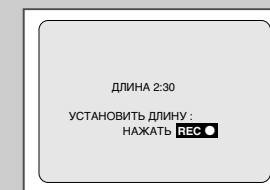
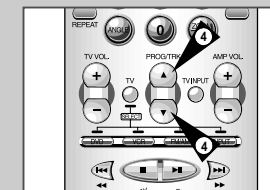
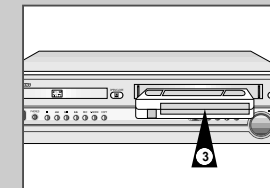

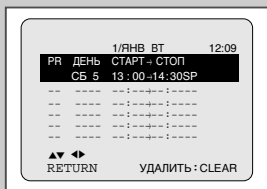
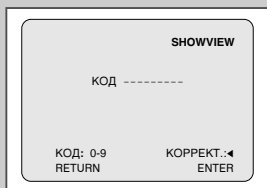

Прежде, чем программировать ваш видеомagnитoфон:

- ◆ Включите телевизор и видеомagnитoфон
- ◆ Убедитесь в том, что установлены правильные дата и время
- ◆ Загрузите в видеомagnитoфон кассету, на которую вы собираетесь делать запись (с неудаленным язычком защиты от записи).

Можно запрограммировать запись до шести телепередач.

- 1 Нажмите кнопку TIMER. Нажмите кнопки t и s, чтобы выделить пункт SHOWVIEW. Нажмите кнопку ENTER для выбора функции SHOWVIEW.
 Результат: На экране телевизора показывается сообщение, разрешающее вам начать ввод кодов системы ShowView.
 Если все шесть передач были уже запрограммированы ранее, на экране появляется сообщение ТАЙМЕР ЗАПРОГРАММИРОВАН ПОЛНОСТЬЮ (таймер заполнен до конца). Если вы хотите отменить запись ранее запрограммированной передачи, обратитесь на стр. 35.
- 2 Нажатием цифровых кнопок введите код, указанный в журнале с программой телепередач напротив передачи, которую вы желаете записать.
 Если вы хотите откорректировать вводимый вами код системы ShowView.
 ◆ Нажимайте кнопку ◀, пока не будет удалена цифра, которую вы хотите изменить.
 ◆ Введите правильную цифру
- 3 Нажмите кнопку ENTER.
 Результат: На экране показывается информация, относящаяся к запрограммированной передаче.
 Когда вы в первый раз используете функцию ShowView с телевизионными станциями, настройка на которые запомнена в памяти системы, номер программы мигает. В этот первый раз вы должны ввести номер вручную нажатием кнопок ▲ и ▼ Обратитесь на следующую страницу, если:
 ◆ Мигает номер программы.
 ◆ Вы желаете изменить программу записи
- 4 Если номер программы и времена правильные, нажмите кнопку RETURN.
- 5 Нажмите кнопку STANDBY/ON (питание видеомagnитoфона), чтобы включить таймер.
 Результат: Показывается индикатор таймера (Ⓢ).
 Если перед нажатием кнопки STANDBY/ON вы не загрузили в видеомagnитoфон кассету, индикатор таймера (Ⓢ) мигает. Если на кассете удален язычок защиты от записи, она автоматически выгружается. Загрузите незащищенную от записи кассету.
- 6 Обратитесь на стр. 35, если вы хотите:
 ◆ Проверить правильность программирования таймера
 ◆ Отменить запрограммированную запись



Если вы желаете откорректировать показываемую запрограммированную информацию или изменить некоторые ее элементы, такие как скорость записи, вы можете сделать это перед тем, как второй раз нажмете кнопку ShowView для подтверждения правильности программы.

Если вы желаете...	Тогда...
Выбрать не тюнер, а другой источник сигнала (AV1, AV2)	<ul style="list-style-type: none"> ◆ Нажимайте кнопки ◀ или ▶, пока не начнет мигать сообщение PR (программа). ◆ Нажмите кнопку INPUT (вход) один или несколько раз, чтобы изменить источник входного сигнала. Результат: Номер программы заменяется сообщением: ◆ AV1, AV2 для сигнала со входа внешнего аудио/ видеосигнала (Например, используемого для подключения видеокамеры) ➤ Источник входного сигнала должен быть выбран перед тем, как изменять любую другую информацию.
Записывать программу каждый день (с понедельника по воскресенье) в одно и то же время	<ul style="list-style-type: none"> ◆ Нажимайте кнопки ◀ или ▶, пока не начнет мигать сообщение DAY (день). ◆ Нажимайте кнопки ▲ или ▼, пока в этой колонке не появится сообщение DLY (ежедневно).
Записывать программу еженедельно в один и тот же день и в одно и то же время	<ul style="list-style-type: none"> ◆ Нажимайте кнопки ◀ или ▶, пока не начнет мигать сообщение DAY (день). ◆ Нажимайте кнопки ▲ или ▼, пока в этой колонке не появится сообщение W- (еженедельно), вслед за которым будет указываться требующийся день. ◆ Пример: W-SA (еженедельно по субботам).
Увеличить длительность записи	<ul style="list-style-type: none"> ◆ Нажимайте кнопки ◀ или ▶, пока не начнет мигать сообщение STOP (стоп). ◆ Нажимайте кнопки ▲ или ▼, чтобы увеличить или уменьшить время окончания записи
Выбрать скорость записи	<ul style="list-style-type: none"> ◆ Нажимайте кнопки ◀ или ▶, пока не начнет мигать сообщение в колонке выбора скорости записи. ◆ Нажимайте кнопки ▲ или ▼, пока не будет показываться правильная скорость записи: • SP (стандартная запись) • LP (долгоиграющая запись)

Функция программирования таймера позволяет вам заранее запрограммировать видеомагнитофон на запись нужной телевизионной передачи максимум за один месяц до того, как эта передача будет транслироваться. Вы можете запрограммировать запись до шести передач.

Перед программированием записи убедитесь в том, что установлены правильные дата и время.

- 1 Загрузите кассету. Нажмите кнопку TIMER (Таймер) на пульте дистанционного управления.
Результат: На экране телевизора появляется меню выбора таймера.
- 2 Нажмите кнопку ENTER для выбора пункта меню **СТАНДАРТ**.
Результат: На экране появляется меню **TIMER PROGRAMMING (ПРОГРАММИРОВАНИЕ ТАЙМЕРА)**.
- 3 Нажмите кнопку **▶** для выбора источника входного сигнала.
- 4 Выберите требующуюся станцию нажатием кнопок **▲** или **▼** или источник сигнала нажатием кнопки INPUT (Вход) для выбора в качестве источника сигнала с внешнего входа AV1, AV2.
- 5 Нажмите кнопку **▶** для выбора дня записи.
- 6 Выберите требующийся день нажатием кнопок **▲** или **▼**.
- 7 Нажмите кнопку **▶** для выбора времени начала записи (START).
- 8 Задайте требующееся значение часов нажатием кнопок **▲** или **▼**.
- 9 Нажмите кнопку **▶** для выбора минут.
- 10 Задайте требующееся значение минут нажатием кнопок **▲** или **▼**.
- 11 Нажмите кнопку **▶** для выбора времени окончания записи (STOP).
- 12 Задайте требующееся время окончания записи нажатием кнопок **▲** или **▼**, следуя той же процедуре, которая использовалась для задания времени начала записи.
- 13 Нажмите кнопку **▶** для выбора скорости записи (AUTO/SP/LP).
- 14 Для переключения между режимами **AUTO** (Автоматический), **SP** (Стандартная скорость), **LP** (Медленная скорость) нажимайте кнопку **▲** или **▼**.
- 15 После завершения программирования нажмите кнопку RETURN.
- 16 Для включения таймера нажмите кнопку STANDBY ON (Готовность/ Вкл. видеомагнитофона).
Результат: Перед тем, как начинать запись, видеомагнитофон сравнивает запрограммированную длительность записи по таймеру с продолжительностью записи, обеспечиваемой оставшейся на кассете лентой.

Автоматический выбор скорости записи
Функция "Автоматический выбор скорости" видеомагнитофона с DVD-плеером сравнивает запрограммированную длительность записи по таймеру с реальной продолжительностью записи, обеспечиваемой оставшейся на кассете лентой, оставшейся на кассете лентой. Если для записи по таймеру в режиме AUTO до конца кассеты осталось слишком мало ленты, скорость записи автоматически изменяется на LP, чтобы записать передачу полностью.

Например: Если запрограммирован один час записи на ленту в режиме AUTO, а на кассете остается ленты только на 40 минут записи, видеомагнитофон будет осуществлять запись в режиме SP в течение 20 минут, а затем переключит скорость, чтобы записать оставшиеся 40 минут в режиме LP.

Вы можете проверить программы записи по таймеру:

- ◆ Когда вы закончили программирование записи по таймеру
- ◆ Если вы забыли, какие передачи будут записаны

- 1 Нажмите кнопку TIMER (Таймер) на пульте дистанционного управления.
Результат: На экране телевизора появляется меню выбора таймера.
- 2 Нажмите кнопку ENTER для выбора пункта меню **СТАНДАРТ**.
Результат: На экране появляется меню **TIMER PROGRAMMING (ПРОГРАММИРОВАНИЕ ТАЙМЕРА)**.
- 3 Нажмите кнопку **▲** или **▼** для выбора требующейся программы.
- 4 Нажимайте кнопки **◀** или **▶** для выбора и изменения любых значений, если это требуется. Более подробные сведения смотрите на предыдущей странице.
- 5 После завершения процедуры дважды нажмите кнопку RETURN.

Вы можете отменить любые программы записи по таймеру, которые:

- ◆ Запрограммированы неправильно
- ◆ Больше не требуется записывать

- 1 Нажмите кнопку TIMER (Таймер) на пульте дистанционного управления.
Результат: На экране телевизора появляется меню программирования режимов.
- 2 Нажмите кнопку ENTER для выбора пункта меню **СТАНДАРТ**.
Результат: На экране появляется меню **TIMER PROGRAMMING (ПРОГРАММИРОВАНИЕ ТАЙМЕРА)**.
- 3 Нажмите кнопку **▲** или **▼** для выбора программы, которую вы хотите отменить.
- 4 Нажмите кнопку CLEAR (Удаление) для отмены выбранной программы.
Результат: Вся запрограммированная информация удаляется и передача не будет записана.
- 5 После завершения процедуры дважды нажмите кнопку RETURN.

ТИП ТАЙМЕРА
СТАНДАРТ
SHOWVIEW

RETURN ▲▼ ENTER

1/ЯНВ ВТ 12:09
PR ДЕНЬ СТАРТ-СТОП
СБ 5 13:00-14:30SP

▲▼ RETURN УДАЛИТЬ: CLEAR

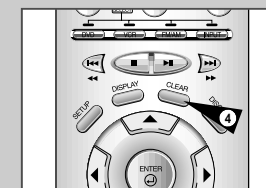
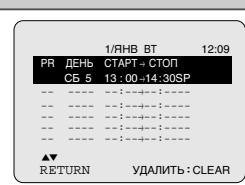
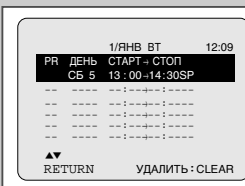

VCR Воспроизведение видеокассеты

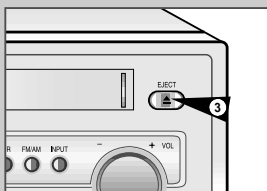
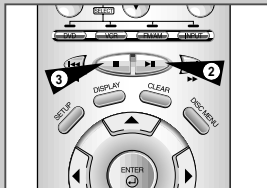

Эта функция видеомэгнифона позволяет вам воспроизводить любую уже записанную кассету.

- 1 Включите видеомэгнифон и телевизор.
- 2 Загрузите видеокассету, которую хотите воспроизвести. Если лепесток защиты записи на видеокассете не удален, нажмите кнопку ►II.
В противном случае воспроизведение кассеты начинается автоматически.
➤ После загрузки кассеты положение ленты по отношению к видеоголовкам автоматически подстраивается для уменьшения дрожания изображения (цифровой автотрекинг).
При достижении конца кассеты в процессе воспроизведения, кассета автоматически перематывается на начало.
На этом видеомэгнифоне кассеты стандарта NTSC могут воспроизводиться, но не записываться.
- 3

Чтобы...	Нажмите кнопку...
Остановить воспроизведение	■ (Стоп).
Выгрузить кассету	▲ (Выгрузка).

VCR Автоматическая подстройка изображения

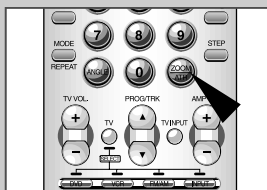

Функция Автоматическая подстройка изображения позволяет автоматически оптимизировать положение ленты для получения наилучшего качества изображения.

Если во время воспроизведения на изображении появляются помехи или полосы после свечения, выполните подстройку изображения с помощью нажатия кнопки ATR (АВТОТРЕКИНГ).

- Результат:**
- ◆ Появляется полоска трекинга.
 - ◆ Выполняется автоматическая подстройка изображения.
 - ◆ После выполнения автоматического цифрового трекинга полоска трекинга исчезает.

VCR Ручная подстройка изображения



Функция точной настройки позволяет вам вручную подстроить трекинг для получения наилучшего возможного изображения.

Если при воспроизведении на изображении появились шумовые полосы или штрихи, подстройте трекинг вручную нажатием кнопки PROG/TRK (▲ или ▼) до тех пор, пока изображение не станет чистым и стабильным.

- Результат:**
- ◆ На экране появляется полоса, показывающая положение трекинга.
 - ◆ Изображение подстраивается.
 - ◆ Когда вы отпустите кнопку, полоса, показывающая положение трекинга, исчезает.

Выбор режима воспроизведения аудио сигнала

VCR

Для выбора нужного режима воспроизведения аудио сигнала просто нажимайте кнопку AUDIO (аудио) на пульте дистанционного управления до тех пор, пока на экране не появится индикация требуемого режима.

Вы можете выбирать режим, в котором аудио сигнал будет воспроизводиться громкоговорителями телевизора и выдаваться на выходные гнезда. Имеются следующие варианты.

Тип звука Информация на экране	Стерефонический звук	Двуязычный звук	Звук стандартного телевидения
	Слышен стерефонический звук (сигналы левого и правого каналов).	Звук канала I (основного) слышен из левого динамика, Звук канала II (вспомогательного) слышен из правого динамика	Слышен монофонический звук.
	Сигнал левого канала слышен как из левого, так и из правого динамиков.	Звук канала I (основного) слышен как из левого, так и из правого динамиков.	Слышен монофонический звук.
	Сигнал правого канала слышен как из левого, так и из правого динамиков.	Звук канала II (вспомогательного) слышен как из левого, так и из правого динамиков.	Слышен монофонический звук.
MIX	Слышен микшированный звук левого и правого каналов и обычного канала аудио сигнала.		
MONO	Слышен монофонический звук.	Звук канала I (основного) слышен как из левого, так и из правого динамиков.	Слышен монофонический звук.



R

Замедленное воспроизведение кассеты

VCR

Вы можете осуществлять замедленное воспроизведение кассеты.

➤ В режиме замедленного воспроизведения звуковое сопровождение выключается.

- Нажмите кнопку:
 - ◆ **▶||** чтобы начать воспроизведение кассеты.
 - ◆ SLOW (Замедленное воспроизведение) нужное число раз для уменьшения или увеличения скорости замедленного воспроизведения соответственно.

☞ Чтобы вернуться к воспроизведению с нормальной скоростью, дважды нажмите кнопку **▶||**.

- При замедленном воспроизведении могут появиться шумы на изображении. Для минимизации этого эффекта воспользуйтесь кнопками PROG/TRK (▲ или ▼).

☞ Когда вы пользуетесь режимом замедленного воспроизведения в течение более пяти минут, видеомэгнитофон автоматически переключится в режим воспроизведения с нормальной скоростью, чтобы защитить от повреждения:

- ◆ Кассету
- ◆ Видеоголовки

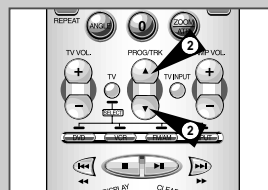
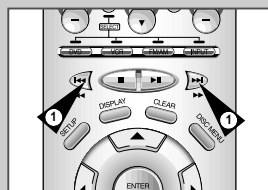

VCR Покадровое воспроизведение эпизода



Вы можете:

- ◆ Остановить воспроизведение на определенном кадре (изображении)
 - ◆ Воспроизводить изображение кадр за кадром
- В режиме покадрового воспроизведения звуковое сопровождение выключается.

- 1 Нажмите кнопку:
 - ◆ ►► чтобы начать воспроизведение кассеты.
 - ◆ ►► чтобы остановить воспроизведение на данном кадре.
 - ◆ Поверните дисковый переключатель JOG, чтобы включить покадровое воспроизведение.
- 2 Чтобы вернуться к нормальному воспроизведению, нажмите кнопку ►►.

- Вертикальная стабилизация: Во время покадрового воспроизведения могут наблюдаться искажения. Для минимизации этого эффекта нажмите кнопку PROG/TRK (Вертикальная стабилизация).

VCR Воспроизведение эпизода с изменением скорости

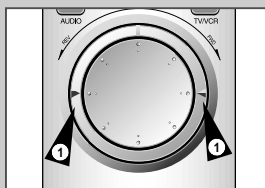

С помощью челночного регулятора вы можете изменять скорость воспроизведения (до скорости в девять раз выше нормальной).

Пример: Вы желаете проанализировать технику спортсмена, движение за движением. Челночный регулятор находится на пульте дистанционного управления

- В режиме воспроизведения с изменением скорости звуковое сопровождение выключается.

- 1 Нажмите кнопку ►► чтобы начать воспроизведение кассеты.
- 2 Поворачивайте кольцо челночного регулятора влево или вправо для изменения скорости воспроизведения.
- 3 При каждом повороте кольца челночного регулятора скорость воспроизведения изменяется так, как показано в следующей таблице.

ОБРАТН ВОСПР. X9	ОБРАТН ВОСПР. X5	ОБРАТН ВОСПР. X3	...	СТОП-КАДР.	ЗАМЕДЛ ВОСПР. (1/5)	ЗАМЕДЛ ВОСПР. (1/10)	ВОСПР.	ВОСПР. X3	ВОСПР. X5	ВОСПР. X9
------------------	------------------	------------------	-----	------------	---------------------	----------------------	--------	-----------	-----------	-----------

Поиск конкретного эпизода

VCR

Каждый раз, когда вы записываете что-либо на кассету на этом видеомаягнитофоне, в начале записи на ленте автоматически записывается "индексная" метка.

Функция поиска по индексу позволяет вам перемотать кассету вперед или назад до конкретной индексной метки и начать воспроизведение с этой точки. В зависимости от выбранного направления поиска индексные метки нумеруются следующим образом:

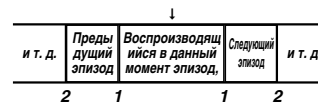

- В данном видеомаягнитофоне используется стандартная система индексирования (VISS). Вследствие этого, он распознает любые индексные метки, сделанные другими видеомаягнитофонами, в которых используется такая же система и наоборот.

ПРЕДВАРИТЕЛЬНОЕ СКАНИРОВАНИЕ ЛЕНТЫ

- 1 Для поиска конкретной индексной метки нажимайте кнопку INDEX (Индекс).
- 2 В зависимости от направления, в котором расположен на ленте нужный эпизод, нажмите кнопку ◀◀ или ▶▶.
- 3 При обнаружении индексной метки видеомаягнитофон покажет начало помеченного ей эпизода в течение 5 секунд, после чего начнет поиск следующей индексной метки.
- 4 Если вы хотите начать просмотр ленты с определенной индексной метки, просто нажмите кнопку ►►.

Поиск с пропуском индексных меток:

Эта функция позволяет вам быстро перемотать ленту вперед или назад к определенному эпизоду: Например, если вы записали на кассету три различные телепередачи и перемотали ленту на начало, то с помощью этой функции вы можете перейти на начало передачи 2 простыми нажатиями кнопки INDEX (Индекс).

- 1 Нажмите кнопку INDEX, чтобы начать поиск по индексным меткам.
- 2 Нажмите кнопку ◀◀ или ▶▶ два раза. После этого видеомаягнитофон перемотает ленту прямо до того места, с которого начинается передача номер 2.
- 3 Этот поиск по индексным меткам может выполняться вперед (нажимайте кнопку ▶▶) или назад (нажимайте кнопку ◀◀).
- 4 Чтобы отменить поиск по индексным меткам, просто нажмите кнопку ►► или ■.

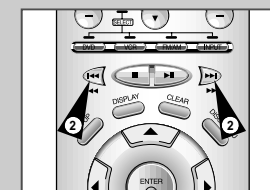
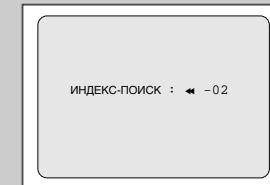
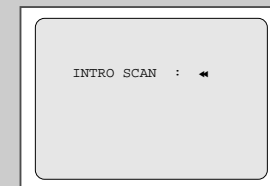
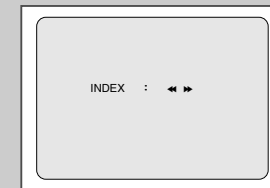
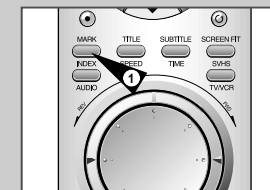

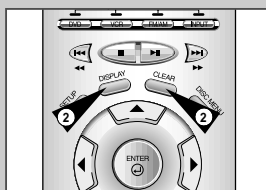
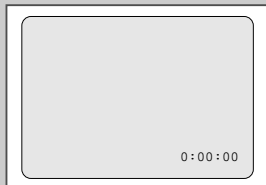

Счетчик ленты:

- ◆ Показывает прошедшее время работы в режимах воспроизведения и записи (часы, минуты и секунды)
 - ◆ Устанавливается на ноль, когда кассета загружается в видеомагнитофон
 - ◆ Позволяет вам легко найти начало нужного эпизода
- ➔ Чтобы обеспечить точное вычисление оставшегося времени, вы должны указать тип используемой кассеты.

- 1 Загрузите кассету в ваш видеомагнитофон.
- 2 Чтобы установить счетчик ленты на ноль в начале эпизода:
 - ◆ Дважды нажмите кнопку DISPLAY, чтобы вывести на экран показания счетчика.
 - ◆ В тот момент, когда вы хотите установить счетчик на ноль, нажмите кнопку CLEAR (Удаление).
- 3 Когда вы будете готовы:
 - ◆ Начните воспроизведение или запись
 - ◆ Нажмите кнопку ■.
 - ◆ Чтобы быстро перемотать ленту на эпизод, в начале которого счетчик был установлен на ноль, нажмите кнопку ◀ (перемотка назад) или ▶ (перемотка вперед).

➤ Некоторая информация, относящаяся к работе видеомагнитофона, такая, как показания счетчика ленты, может показываться на экране телевизора (если вы не выключили режим вывода информации на экран, см. стр. 29).

Нажмите кнопку DISPLAY:

- ◆ Один раз, чтобы на экране показывались текущий режим, номер программы, скорость ленты, дата, время и показания счетчика ленты.
- ◆ Дважды, чтобы показывались только показания счетчика ленты
- ◆ Три раза, чтобы показывалось время, остающееся до конца кассеты
- ◆ Четыре раза, чтобы убрать информацию с экрана телевизора.

Вы можете подсоединить к вашему видеомагнитофону другое аудио/ видео оборудование с использованием кабелей для аудио/ видеосигнала, если на выбранном оборудовании имеются соответствующие выходные гнезда.

- Примеры:**
- ◆ Вы желаете сделать копию видеокассеты с помощью второго видеомагнитофона (см. стр. 42).
 - ◆ Вы хотите воспроизвести на экране телевизора и/или скопировать видеозаписи, сделанные с помощью видеокамеры (см. стр. 42).

- ◆ Вне зависимости от выбранного типа подключения, вы должны обязательно подсоединить коаксиальный кабель, входящий в комплект поставки. В противном случае вы не сможете принимать телевизионные программы при выключенном видеомагнитофоне.
- ◆ Перед подсоединением кабелей убедитесь в том, что **выключено** питание и телевизора, и видеомагнитофона.

- 1 Соедините один конец кабеля RCA для аудио/видеосигнала с гнездом VIDEO IN (Вход видео) на задней панели видеомагнитофона.
- 2 Соедините второй конец кабеля RCA для аудио/видеосигнала с соответствующим выходным гнездом на другой системе (видеомагнитофоне или видеокамере).
- 3 Соедините один конец поставляемого с видеомагнитофоном кабеля RCA для аудио сигнала с гнездами AUDIO IN (Вход аудио) на задней панели видеомагнитофона.
 - При подсоединении учитывайте цветовое кодирование разъемов для левого и правого каналов.
- 4 Соедините второй конец кабеля RCA для аудио сигнала с соответствующими выходными гнездами на другой системе (видеомагнитофоне, видеокамере или Hi-Fi аудио системе).

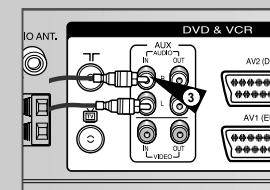
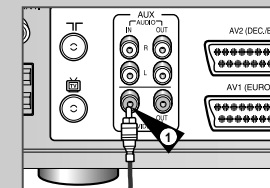

VCR Использование функции “монтаж в режиме продолжения”

Эта функция позволяет вам начать новую запись с конкретного места кассеты, обеспечивая в то же время очень плавный переход между эпизодами.

- 1 Загрузите в ваш видеомagnetofон кассету, на которой будет осуществляться монтаж.
- 2 Нажмите кнопку ►II, чтобы включить режим воспроизведения.
- 3 Когда вы дойдете до места, с которого хотите начать новую запись, нажмите кнопку ►II.
- 4 Поверните дисковый регулятор JOG, чтобы кадр за кадром дойти до точного места начала записи.
- 5 Пока видеомagnetofон находится в режиме “Стоп-кадр”, нажмите кнопку REC (Запись) и удерживайте ее нажатой в течение некоторого времени для включения функции “монтаж в режиме продолжения”.
Результат: На дисплее мигает символ режима записи.
- 6 Выберите источник, сигнал с которого вы желаете записать, нажав:
 - ◆ Кнопку PROG/TRK (▲ или ▼) (Программа) для выбора телевизионного канала
 - ◆ Кнопки INPUT (Вход) для выбора в качестве источника сигнала с входа AV1, AV2 или AUX.
- 7 Чтобы начать запись, нажмите кнопку ►II.
- 8 Когда вы закончили запись, нажмите кнопку (Стоп) ■.

VCR Запись с другого видеомagnetofона или видеокамеры

Вы можете скопировать на ваш видеомagnetofон кассету, воспроизводимую на другом источнике видеосигнала, таком как другой видеомagnetofон или видеокамера.

Копирование купленных видеокассет или их перезапись в любой форме с записью без разрешения соответствующих владельцев авторских прав является нарушением законов об авторских правах.

- 1 Подсоедините видеомagnetofон, с которого будет копироваться кассета, к соответствующим входным гнездам типа SCART для аудио/ видеосигнала на задней панели вашего видеомagnetofона. Вы также можете использовать кабель RCA для аудио и видеосигнала, чтобы подсоединиться к входным гнездам дополнительного входа (AUX) на задней панели вашего видеомagnetofона.
- 2 Загрузите кассету без записи в ваш видеомagnetofон.
- 3 Загрузите кассету с записью в другой источник видеосигнала (видеомagnetofон или видеокамеру).
- 4 Нажмите кнопку INPUT (Вход) для выбора соответствующего входа на вашем видеомagnetofоне:
 - ◆ AV1, AV2, если вы подсоединились к входным гнездам типа SCART
 - ◆ AUX (Дополнительный вход), если вы подсоединились к гнездам дополнительного входа AUX
- 5 Начните воспроизведение подлежащей копированию кассеты.
- 6 Удерживайте в нажатом положении кнопку REC (Запись) на вашем видеомagnetofоне в течение некоторого времени для начала записи.
- 7 Когда вы закончите запись, нажмите кнопку ■ (Стоп) на обоих видеомagnetofонах.

Перезапись звука на ранее записанной кассете

С использованием функции перезаписи звука вы стираете ранее записанное звуковое сопровождение и заменяете его новым звуковым сопровождением от:

- ◆ Проигрывателя компакт дисков
- ◆ Микрофона, подключенного к аудио системе
- ◆ Кассетной аудио деки.

Ограничение:

Перезапись аудио сигнала можно осуществить только на продольной звуковой дорожке (обычной звуковой дорожке).

- 1 Подсоедините аудио кабель с разъемами RCA к соответствующему выходу вашей аудио системы (например, проигрывателя компакт дисков или кассетной деки).
- 2 Подсоедините другой конец кабеля RCA к гнездам для аудио сигнала (L, R) на задней панели вашего видеомagnetofона.
- 3 Загрузите ранее записанную видеокассету, на которой вы хотите заменить звуковое сопровождение и нажмите кнопку ►II, чтобы начать воспроизведение.
- 4 Найдите начало эпизода, звуковое сопровождение для которого вы хотите перезаписать и нажмите кнопку ►II на пульте дистанционного управления.
- 5 Нажмите кнопку A.DUB (Перезапись аудио сигнала).
Результат: Теперь ваш видеомagnetofон находится в режиме паузы перед перезаписью аудио сигнала.
- 6 На аудио системе найдите на компакт диске или аудиокассете точку, с которой вы хотите начать воспроизведение.
Пример: Музыкальное произведение, которое вы хотите записать на видеокассету.
- 7 Когда все готово:
 - ◆ Включите аудио систему в режим воспроизведения
 - ◆ Нажмите кнопку REC (Запись) на пульте дистанционного управления.**Результат:** Звуковая дорожка на ранее записанной видеокассете заменяется.

➤ Новый звуковой сигнал будет записан на обычной звуковой дорожке ленты, а на звуковой дорожке сигнала системы Hi-Fi будет оставаться первоначальный звуковой сигнал.

Чтобы услышать первоначальный и новый звуковые сигналы микшированными вместе, нажмите кнопку AUDIO (Аудио) на пульте дистанционного управления до тех пор, пока не появится сообщение MIX (микшированный сигнал) (см. стр. 37).

VCR

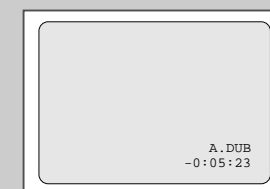
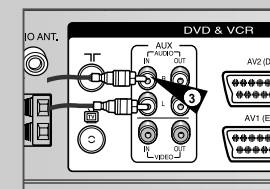
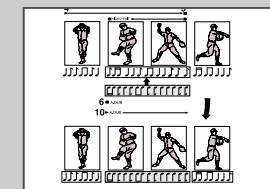

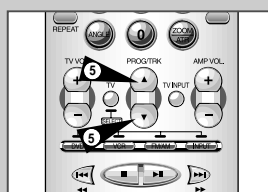
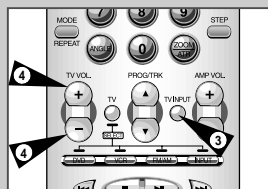
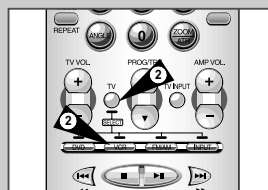

Ваш пульт дистанционного управления видеомагнитофоном может работать с телевизорами фирмы Samsung или телевизорами совместимых марок.

Чтобы определить, совместим ли ваш телевизор с пультом, следуйте нижеприведенным инструкциям.

- 1 Включите телевизор.
- 2 Направьте пульт дистанционного управления на телевизор.
- 3 Удерживайте в нажатом положении кнопку TV (Телевизор) и введите состоящий из двух цифр код, соответствующий марке вашего телевизора, нажав соответствующих цифровых кнопок.

Марка	Коды	Марка	Коды
SAMSUNG	01- 06	PHILIPS	02, 20, 22
AKAI	09, 23	SABA	13, 14, 22 to 24
GRUNDIG	09, 17, 21	SONY	15, 16
LOEWE	02	THOMSON	13, 14, 24
PANASONIC	08, 23 to 27	TOSHIBA	07, 16 to 19, 21

Результат: Если ваш телевизор совместим с пультом дистанционного управления, он выключится. Теперь пульт запрограммирован на управление вашим телевизором.

➤ Если для марки вашего телевизора приведены несколько кодов, пробуйте их по очереди, пока не найдете действующий.

☞ После замены батарей в пульте дистанционного управления вы должны вновь запрограммировать код в соответствии с той же процедурой.

После этого вы можете управлять телевизором, используя следующие кнопки:

Кнопка	Назначение
TV STANDBY/ON ①	Используются для включения и выключения телевизора и видеосистемы DVD-VCR.
TV или VCR ②	Используются для переключения между режимами управления телевизором и видеомагнитофоном. В режиме VCR (Видеомагнитофон) действуют только кнопки VOL (+ или -) и TV STANDBY/ON.
TV INPUT ③	Используется для выбора внешнего источника сигнала.
TV VOL + или - ④	Используются для регулировки громкости телевизора.
PROG/TRK ⑤ (▲ или ▼)	Используется для выбора требуемой программы.
MUTE ⑥	Используется для временного отключения звука телевизора.

➤ Не все функции обязательно будут действовать на всех марках телевизоров. Если встретятся проблемы, управляйте телевизором напрямую.

Данная функция предназначена только для воспроизведения (а не для записи) лент, записанных в формате Super VHS.

- 1 Вставьте кассету формата SVHS, которую хотите посмотреть.
- 2 Нажмите PLAY (▶||) чтобы начать просмотр.
- 3 Нажмите кнопку SVHS, чтобы начать просмотр кассеты

☞ Если в режиме нормального воспроизведения включена функция SQPB, изображение станет искаженным.

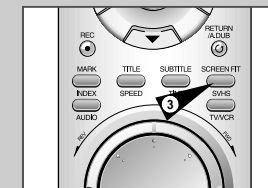

Ниже приведены примеры обычно используемых способов подключения DVD-проигрывателя к телевизору и другому оборудованию.

Соединение с телевизором

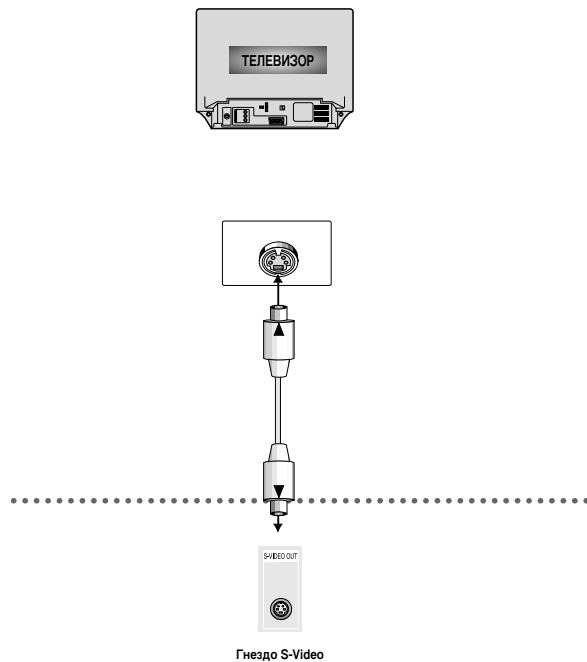

Гнездо S-Video

Меню SETUP (“Настройка”) позволяет вам настроить DVD-проигрыватель в соответствии с вашими потребностями, так как позволяет вам выбрать предпочитаемые языки для разных функций, установить уровень родительского контроля или даже настроить проигрыватель на тип экрана вашего телевизора.

- 1 Когда проигрыватель находится в режиме “Стоп”, нажмите кнопку SETUP (НАСТРОЙКА).
Результат: На экране телевизора появляется меню программирования режимов.
- 2 Нажимайте соответствующие кнопки ▲, ▼ или ◀, ▶, чтобы выбрать пункт меню DVD.
- 3 Нажмите кнопку ENTER для вывода на экран соответствующего меню.
Результат: На экране появляется меню **УСТАНОВКА DVD**.

• **DISC MENU (Меню диска)**

Настройка языка меню диска
Используйте пункт DISC MENU для выбора предпочитаемого вами языка для меню на DVD-диске.

• **AUDIO (звуковое сопровождение)**

Настройка языка звукового сопровождения
Используйте пункт AUDIO для выбора предпочитаемого вами языка звукового сопровождения.

• **SUBTITLE (субтитры)**

Настройка языка субтитров
Используйте пункт SUBTITLE для выбора предпочитаемого вами языка для субтитров на экране.

• **PARENTAL (родительский контроль)**

Настройка возрастной категории зрителя
Позволяет пользователю установить нужный уровень родительского контроля с тем, чтобы предохранить детей от просмотра неподходящих для них фильмов, например, содержащих сцены насилия, фильмов “для взрослых” и т.п.

• **AUDIO OPTIONS (опции выходов аудио)**

Настройка опции работы выходов аудио

• **DISPLAY OPTIONS (опции изображения)**

Настройка опций показа изображения
Используйте для выбора формата экрана телевизора и нескольких опций показа изображения.

- 4 Используйте кнопку ▲/▼ на пульте дистанционного управления для доступа к различным пунктам меню.
- 5 Используйте кнопку ENTER (ввод) для доступа к подменю.
 - Чтобы убрать меню с экрана после окончания настройки, вновь нажмите кнопку SETUP.

➤ В зависимости от диска, некоторые выбранные вами в меню “Setup” предпочтения могут не действовать.

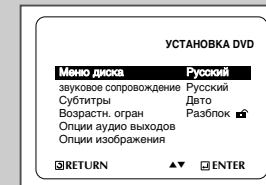
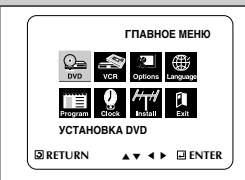

ГЛАВНОЕ МЕНЮ



УСТАНОВКА DVD

RETURN ▲▼ ENTER

УСТАНОВКА DVD

Меню диска English
 звуковое сопровождение English
 Субтитры Дето
 Возрастн. орган Разбпок
 Опции аудио выходов
 Опции изображения

RETURN ▲▼ ENTER

язык меню диска

English
 Français
 Deutsch
 Español
 Italiano
 ► Русский
 Другие

RETURN ▲▼ ENTER

Эта функция изменяет язык только для текста, выводимого на экран в меню диска.

- 1 Когда проигрыватель находится в режиме "Стоп", нажмите кнопку SETUP (НАСТРОЙКА).
Результат: На экране телевизора появляется меню программирования режимов.
- 2 Нажимайте соответствующие кнопки ▲, ▼ или ◀, ▶, чтобы выбрать пункт меню DVD.
- 3 Нажмите кнопку ENTER для вывода на экран соответствующего меню.
Результат: На экране появляется меню **УСТАНОВКА DVD**.
- 4 Используйте кнопку ▲/▼, чтобы выбрать пункт DISC MENU (Меню диска).
- 5 Нажмите кнопку ENTER (Ввод).
- 6 Используя кнопку ▲/▼, выберите пункт "ENGLISH" (Английский язык).
- Если требующийся вам язык отсутствует в меню, выберите пункт меню "OTHERS" (Другие).
- 7 Нажмите кнопку ENTER.
- Выбирается английский язык и на экране вновь появляется меню "Настройка".

- 1 Когда проигрыватель находится в режиме "Стоп", нажмите кнопку SETUP (НАСТРОЙКА).
Результат: На экране телевизора появляется меню программирования режимов.
- 2 Нажимайте соответствующие кнопки ▲, ▼ или ◀, ▶, чтобы выбрать пункт меню DVD.
- 3 Нажмите кнопку ENTER для вывода на экран соответствующего меню.
Результат: На экране появляется меню **УСТАНОВКА DVD**.
- 4 Используйте кнопку ▲/▼, чтобы выбрать пункт AUDIO (звуковое сопровождение).
- 5 Нажмите кнопку ENTER (Ввод).
- 6 Используйте кнопку ВВЕРХ/ВНИЗ, выберите пункт меню "ENGLISH".
- Если вы хотите, чтобы по умолчанию использовался язык оригинала фильма, записанного на диске, выберите пункт меню "ORIGINAL" (оригинал).
- Если требующийся вам язык отсутствует в меню, выберите пункт меню "OTHERS" (Другие).
- 7 Нажмите кнопку ENTER.
- Выбирается английский язык и на экране вновь появляется меню "Настройка".

ГЛАВНОЕ МЕНЮ



УСТАНОВКА DVD

RETURN ▲▼ ENTER

УСТАНОВКА DVD

Меню диска Русский
 звуковое сопровождение English
 Субтитры Дето
 Возрастн. орган Разбпок
 Опции аудио выходов
 Опции изображения

RETURN ▲▼ ENTER

язык звукового сопровождения

English
 Français
 Deutsch
 Español
 Italiano
 ► Русский
 Другие

RETURN ▲▼ ENTER

- 1 Когда проигрыватель находится в режиме "Стоп", нажмите кнопку SETUP (НАСТРОЙКА).
Результат: На экране телевизора появляется меню программирования режимов.
- 2 Нажимайте соответствующие кнопки ▲, ▼ или ◀, ▶, чтобы выбрать пункт меню DVD.
- 3 Нажмите кнопку ENTER для вывода на экран соответствующего меню.
Результат: На экране появляется меню **УСТАНОВКА DVD**.
- 4 Используйте кнопку ▲/▼, чтобы выбрать пункт SUBTITLE (субтитры).
- 5 Нажмите кнопку ENTER (Ввод).
- 6 Используя кнопку ▲/▼, выберете пункт меню "ENGLISH".
- Выберите пункт меню "AUTOMATIC" (автоматический), если вы хотите, чтобы для субтитров использовался тот же язык, который вы выбрали для звукового сопровождения.
- Если требующийся вам язык отсутствует в меню, выберите пункт меню "OTHERS" (другие). На некоторых дисках может отсутствовать информация на том языке, который вы выбрали в качестве предпочтительного. В этом случае будет использоваться тот язык, который задан на диске в качестве языка оригинала.
- 7 Нажмите кнопку ENTER.
- Выбирается английский язык и на экране вновь появляется меню "Настройка".



- Если информация на выбранном языке не записана на диске, выбирается записанный на диске язык оригинала.
- Чтобы убрать меню SETUP (Настройка) с экрана и вновь вызывать его на экран во время настройки, нажимайте кнопку RETURN (возврат).

УСТАНОВКА DVD

Меню диска Русский
 звуковое сопровождение Русский
 Субтитры Дето
 Возрастн. орган Разбпок
 Опции аудио выходов
 Опции изображения

RETURN ▲▼ ENTER

язык субтитров

► Дето
 English
 Français
 Deutsch
 Español
 Italiano
 Русский
 Другие

RETURN ▲▼ ENTER

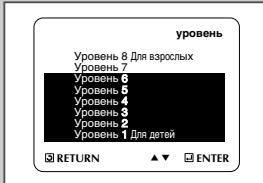
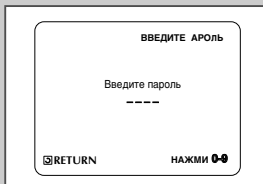
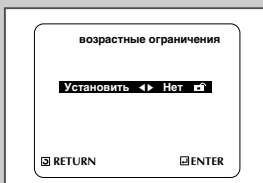
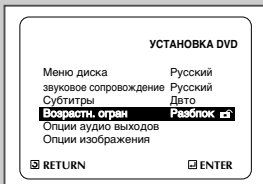
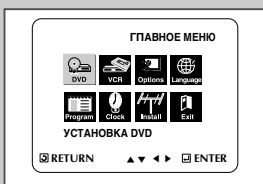

Функция "Уровень родительского контроля" действует для DVD-дисков, на которых закодирована информация о возрастной категории - что помогает вам контролировать типы DVD-дисков, которые смотрит ваша семья. Диски разделяются максимум на 8 возрастных категорий, которым соответствуют уровни родительского контроля.

- 1 Когда проигрыватель находится в режиме "Стоп", нажмите кнопку SETUP (НАСТРОЙКА).
Результат: На экране телевизора появляется меню программирования режимов.
- 2 Нажимайте соответствующие кнопки ▲, ▼ или ◀, ▶, чтобы выбрать пункт меню DVD.
- 3 Нажмите кнопку ENTER для вывода на экран соответствующего меню.
Результат: На экране появляется меню **УСТАНОВКА DVD**.
- 4 Используйте кнопку ▲/▼, чтобы выбрать пункт PARENTAL (Возрастн. Огран). Нажмите кнопку ENTER (Ввод). На экране появится меню PARENTAL CONTROL (Возрастные Ограничения).
- 5 Если вы хотите использовать пароль, то используя кнопку ◀▶ выберите пункт меню Yes (Да). Нажмите кнопку ENTER. На экране появится сообщение Enter Password (Введите пароль).
- 6 Введите ваш пароль. На экране появится сообщение Re-Enter Password (Вновь введите пароль). Введите ваш пароль еще раз. На экране появится меню PARENTAL CONTROL.
- 7 Об уровне возрастной категории:
 - Родительский контроль будет работать только когда для пункта меню Use Password (Установить) выбрано состояние Yes (Да). Чтобы проигрыватель не проверял возрастную категорию диска, выберите для этого пункта состояние No (Нет) с помощью кнопки ◀▶. Используйте кнопку ▲/▼, чтобы выбрать пункт меню Rating Level (Уровень возрастной категории). Нажмите кнопку ENTER.
 - Используйте кнопку ▲/▼, чтобы выбрать желаемый уровень (например, Level 6 (Уровень 6)) и нажмите кнопку ENTER. Теперь диски, которым присвоен Уровень 7 и выше, не будут воспроизводиться.
 - Чтобы отменить проверку возрастной категории диска, выберите состояние No для пункта меню Use Password, используя кнопку ◀▶.
- 8 Об изменении пароля:
 - Используйте кнопку ▲/▼, чтобы выбрать пункт меню Change Password (Изменить пароль). На экране появится приглашение на изменение пароля.
 - Введите ваш новый пароль. Затем введите новый пароль еще раз.

-
- Как убирать меню SETUP (Настройка) с экрана и вновь вызывать его на экран во время настройки. Нажимайте кнопку RETURN (возврат).
 - Если вы забыли ваш пароль, обратитесь к параграфу "Вы забыли пароль" Руководства по поиску неисправностей.

- 1 Когда проигрыватель находится в режиме "Стоп", нажмите кнопку SETUP (НАСТРОЙКА).
Результат: На экране телевизора появляется меню программирования режимов.
- 2 Нажимайте соответствующие кнопки ▲, ▼ или ◀, ▶, чтобы выбрать пункт меню DVD.
- 3 Нажмите кнопку ENTER для вывода на экран соответствующего меню.
Результат: На экране появляется меню **УСТАНОВКА DVD**.
- 4 Используйте кнопку ▲/▼, чтобы выбрать пункт AUDIO OPTIONS (опции выходов аудио). Затем нажмите кнопку ENTER (ввод).
- 5 Используя кнопку ▲/▼, выберите желаемый пункт меню.
 - Динамич. компр
 - On (Вкл): выбор динамического сжатия.
 - Off (Выкл): выбор стандартного диапазона.
 - задержка по времени-центр (см. стр. 68)
 - задержка по времени-тыл (см. стр. 68)
 - Dolby Pro Logic II вкл (см. стр. 70)

-
- Как убирать меню SETUP (Настройка) с экрана и вновь вызывать его на экран во время настройки. Нажимайте кнопку RETURN (возврат).

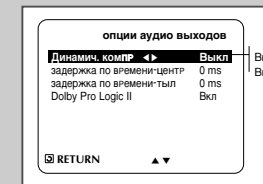
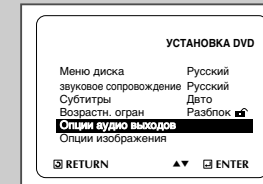
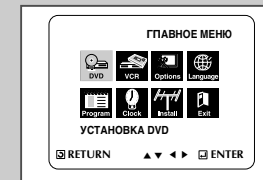

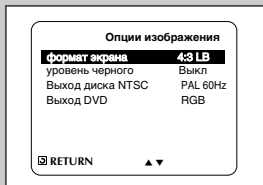
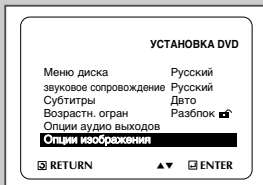
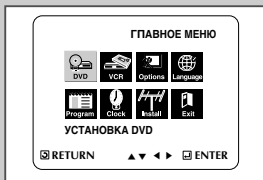

- 1 Когда проигрыватель находится в режиме "Стоп", нажмите кнопку SETUP (НАСТРОЙКА).
Результат: На экране телевизора появляется меню программирования режимов.
- 2 Нажимайте соответствующие кнопки ▲, ▼ или ◀, ▶, чтобы выбрать пункт меню DVD.
- 3 Нажмите кнопку ENTER для вывода на экран соответствующего меню.
Результат: На экране появляется меню **УСТАНОВКА DVD**.
- 4 Используйте кнопку ▲/▼, чтобы выбрать пункт DISPLAY OPTIONS (опции изображения). Затем нажмите кнопку ENTER (ввод).
- 5 Используя кнопку ▲/▼, выберите желаемый пункт меню. Затем нажимайте кнопку ◀▶.

• TV Aspect (формат экрана телевизора)

Вы можете выполнить регулировку формата изображения в соответствии с форматом экрана вашего телевизора.

4:3 Letter Box: Выберите эту опцию, если вы хотите смотреть целиком изображение, записанное на DVD-диске в формате 16:9, а у вашего телевизора формат экрана 4:3. В этом случае сверху и снизу экрана изображение будет ограничено черными полосами.

4:3 Pan-Scan: Выберите эту опцию, если у вашего телевизора формат экрана 4:3 и вы хотите смотреть центральную часть изображения, записанного в формате 16:9 (крайние боковые части изображения будут обрезаны).

16:9 Wide: На широкоэкранный телевизор изображение с форматом кадра 16:9 будет занимать всю площадь экрана.

• Black Level (уровень черного)

Регулирует яркость свечения экрана

• Выход диска NTSC

"PAL 60 Hz", если экран имеет только вход видеосигнала NTSC.

• DVD Out (Выход DVD)

RGB: С разъема Аудио/Видеосигнала (контактов разъема SCART) выдается сигнал RGB.

S-Video: С разъема Аудио/Видеосигнала (контактов разъема SCART) выдается сигнал S-VIDEO.

Video: С разъема Аудио/Видеосигнала (контактов разъема SCART) выдается полный телевизионный сигнал.

-
- Как убирать меню SETUP (Настройка) с экрана и вновь вызывать его на экран во время настройки. Нажимайте кнопку RETURN (возврат).

Подключайтесь к разъему S-Video только при воспроизведении дисков DVD, Телепрограммы, принимаемые тюнером, или записи на видеокассете можно просматривать при помощи подключения к входам -I или K-. Информация о подключении к дополнительному разъему S-Video находится на стр.52

Если на вашем телевизоре имеется вход S-Video, используя его, вы значительно улучшите качество при воспроизведении дисков DVD.

1 Подключение выхода S-Video к телевизору

При помощи кабеля S-Video соедините выход S-Video на задней панели видеомагнитофона с DVD-плеером и вход S-Video телевизора.



Ко входу S-Video телевизора

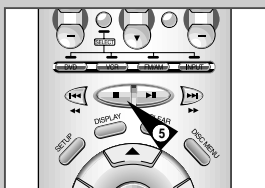
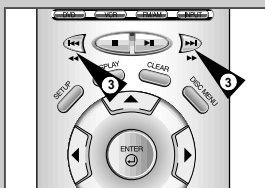
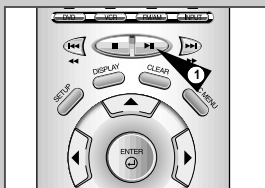

Во время воспроизведения дисков DVD/CD можно выбрать следующие опции воспроизведения. Чтобы возобновить нормальное воспроизведение, нажмите кнопку ▶|| (Play/Still).

1 Стоп-кадр

Во время воспроизведения нажмите на пульте дистанционного управления кнопку ▶|| (Play/Still).

- Изображение остановится и при этом выключится звук.
- Чтобы возобновить воспроизведение, нажмите кнопку ▶|| (Play/Still).
- Если с момента включения режима паузы прошло 5 минут, проигрыватель переключится в режим остановки автоматически.

2 Покадровое воспроизведение - Frame Advance (Step - пошаговое)

- Чтобы воспроизвести отдельные кадры в режиме стоп-кадр, нажмите на пульте дистанционного управления кнопку STEP (Шаг).
- В режиме покадрового воспроизведения звук выключен.
- Чтобы возобновить нормальное воспроизведение, нажмите кнопку ▶|| (Play/Still).

ПРИМЕЧАНИЕ: в режиме покадрового воспроизведения смена кадров происходит только вперед.

3 Пропуск вперед/назад

- Для перехода к следующему или предыдущему фрагменту или дорожке при воспроизведении дисков DVD или компакт-дисков, нажимайте на пульте дистанционного управления или на передней панели кнопки Переход вперед/Переход назад. (▶|/|◀◀)
- При нажатии кнопки Переход вперед происходит переход к следующему фрагменту/дорожке.
- При нажатии кнопки Переход назад происходит переход к началу текущего фрагмента/дорожки.
- При повторном нажатии кнопки Переход назад происходит переход к началу предыдущего фрагмента/дорожки.

Search Forward/Back (поиск вперед/назад)

Для поиска нужного фрагмента в прямом/обратном направлении, во время воспроизведения нажимайте кнопки Перемотка вперед/Перемотка назад (▶|/◀◀). При каждом нажатии такой кнопки скорость поиска увеличивается в следующем порядке: 4X - 8X - 16X - 32X - 128X. Чтобы снова включить нормальную скорость, нажмите кнопку ▶|| (Play/Still).

4 Slow Motion (замедленное воспроизведение)

Чтобы остановить изображение, во время воспроизведения нажмите кнопку ▶|| (Play/Still). Затем нажмите кнопку ▶| для перехода в режим Замедленного воспроизведения и для выбора скорости замедленного воспроизведения.

- При каждом нажатии кнопки ▶|, скорость воспроизведения изменяется в следующем порядке: 1/8, 1/4, 1/2 нормальной скорости.
- Во время замедленного воспроизведения звук выключен.
- Чтобы возобновить нормальное воспроизведение, нажмите кнопку ▶|| (Play/Still).

5 Stop/Resume (стоп/возобновление)

- Чтобы остановить воспроизведение, нажмите кнопку Stop (стоп) один раз. Чтобы возобновить воспроизведение дисков DVD/CD с места остановки воспроизведения, нажмите кнопку ▶|| (Play/Still).
- Чтобы полностью остановить воспроизведение, нажмите кнопку ■ (Stop) дважды. При следующем нажатии кнопки ▶|| (Play/Still) начнется воспроизведение диска с начала.

вывода на экран информации о диске

DVD



При воспроизведении диска DVD

- Во время воспроизведения, нажмите кнопку ПОКАЗ ИНФОРМАЦИИ (DISPLAY) на пульте дистанционного управления.
 - на дисплее появятся: название текущего видеофрагмента, номер видеофрагмента, истекшее время, аудио, управление субтитрами и громкостью.
 - Чтобы перейти к другому фильму, используйте ЦИФРОВЫЕ КНОПКИ, затем нажмите кнопку ВВОД (ENTER).
 - Для ввода номера видеофрагмента используйте кнопки ◀▶ или ЦИФРОВЫЕ КНОПКИ, затем нажмите кнопку ВВОД (ENTER).
 - Чтобы ввести время начала воспроизведения, при помощи кнопок ▲▼ выберите время, затем при помощи ЦИФРОВЫХ КНОПОК введите выбранное время, затем нажмите кнопку ВВОД (ENTER).
 - Чтобы изменить текущие параметры звукового сопровождения, субтитров, громкости, используйте кнопки ◀▶.
 - Чтобы убрать экранное меню, снова нажмите кнопку ПОКАЗ ИНФОРМАЦИИ (DISPLAY).

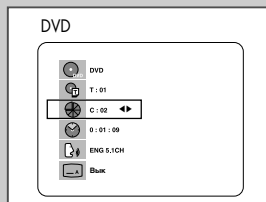

При воспроизведении диска VCD/ CD

- Во время воспроизведения, нажмите кнопку ПОКАЗ ИНФОРМАЦИИ (DISPLAY) на пульте дистанционного управления.
 - На дисплее появятся: номер текущий дорожки, истекшее время, управление громкостью.
 - Для выбора дорожки используйте кнопки ▲/▼. Чтобы выбрать дорожку с другим номером, используйте кнопки ◀▶ или ЦИФРОВЫЕ КНОПКИ, затем нажмите кнопку ВВОД (ENTER).
 - Чтобы ввести время начала проигрывания, при помощи кнопок ▲▼ выберите время, затем при помощи кнопки HOMER (NUMBER) введите выбранное время. Нажмите кнопку ВВОД (ENTER).
 - Чтобы изменить значение громкости, используйте кнопки ◀▶.
 - Чтобы убрать экран, снова нажмите кнопку ДИСПЛЕЙ (DISPLAY).
 - В режиме VCD 2.0 (режим МЕНЮ ВКЛЮЧЕНО - MENU ON), на экране появится только управление громкостью.

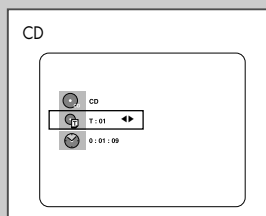
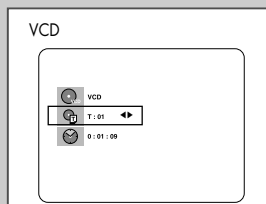

Что такое часть?

Каждый кинофильм, записанный на DVD-диске, обычно разделен на части (подобно дорожкам на CD).

Что такое Title (фильм)?

DVD-диск может содержать несколько разных фильмов: например, если диск содержит четыре разных фильма, каждый из них может считаться отдельным фильмом.

DVD Повторное воспроизведение

Функция повторного воспроизведения позволяет вам повторить текущую дорожку, часть, фильм, фрагмент между выбранными точками (A-B) или диск целиком (только для компакт-дисков и дисков Video-CD).



DVD

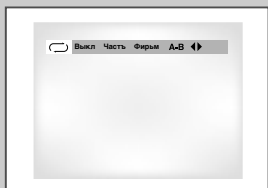

VCD



1 Нажмите кнопку REPEAT (повтор) на пульте дистанционного управления. На экране появится меню выбора режима повтора.

2 Используйте кнопку ◀▶, чтобы выбрать повтор части (Chapter), фильма (Title) или фрагмента между точками A-B.

- Повтор фрагмента между точками A-B

- Нажмите кнопку REPEAT. При помощи кнопки ◀▶ выберите в меню режим повтора фрагмента между точками A-B.
- Нажмите кнопку ENTER (Ввод) в начале (A) фрагмента, который вы хотите просмотреть еще раз. На экране автоматически подсвечивается буква B.
- Нажмите кнопку ENTER вновь в конце (B) фрагмента, который хотите просмотреть еще раз.

3 Нажмите кнопку ENTER.

4 Чтобы вернуться в режим нормального воспроизведения, нажмите кнопку REPEAT еще раз, затем нажатием кнопки ◀▶ чтобы выбрать позицию Off (Выключен) и нажмите кнопку ENTER.

-
- Для DVD-диска может выполняться повтор части кинофильма или всего кинофильма, для дисков VCD и может выполняться повтор диска или дорожки.
 - На некоторых дисках функция "Повтор" может не действовать.
 - Если фильм или дорожка закончатся до того, как вы отметили конец (B) фрагмента, конец фильма или дорожки автоматически становится точкой B.
 - Когда воспроизводится диск VIDEO-CD версии 2.0 (режим "меню" включен), эта функция не действует.

Запрограммированное воспроизведение (дисков CD)

1 Нажмите кнопку MODE (режим).

2 Используйте кнопку ◀▶, чтобы выбрать на экране позицию PROGRAM (Программа). Нажмите кнопку ENTER (ввод).

3 Используйте кнопку ◀▶, чтобы выбрать первую часть (или дорожку), которую вы хотите добавить к программе воспроизведения. Нажмите кнопку ENTER. Выбранные номера появляются в окне Program Order (Запрограммированный порядок).

4 Нажмите кнопку ВОСПРОИЗВЕДЕНИЕ/ПАУЗА. Диск будет воспроизводиться в запрограммированном порядке.

DVD

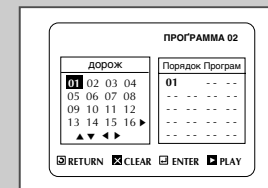
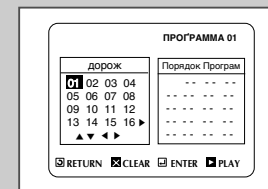
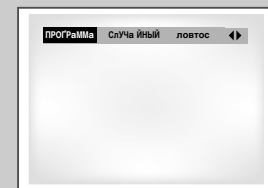
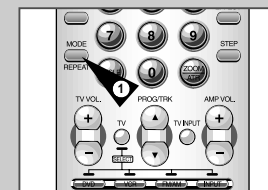

Воспроизведение в случайном порядке (дисков CD)

1 Нажмите кнопку MODE (режим).

2 Используйте кнопку ◀▶, чтобы выбрать на экране позицию RANDOM (Случайный порядок). Нажмите кнопку ENTER (ввод). Диск будет воспроизводиться в случайном порядке.

-
- При использовании дисков некоторых типов функции Program (Программа) и Random Play (Воспроизведение в случайном порядке) могут не работать.
 - Когда воспроизводится диск VIDEO-CD версии 2.0 (режим "меню" включен), эти функции не действуют.
 - Чтобы возобновить нормальное воспроизведение, нажмите кнопку CLEAR (удаление).

DVD

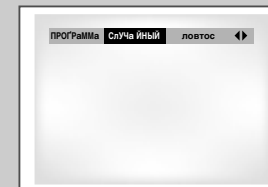

DVD Воспроизведение изображения на весь экран



- 1 Нажмите на пульте дистанционного управления (ПДУ) кнопку Screen FIT (Воспроизведение на весь экран).
 - Эта функция позволяет убрать черные полосы, которые появляются в верхней и нижней части экрана, когда воспроизведение выполняется в формате широкоэкранного кинофильма (16:9).
 - Функция воспроизведения изображения на весь экран не будет выполняться в режиме увеличения изображения (Zoom) (вы не сможете убрать с экрана черные полосы). Однако при включенной функции воспроизведения изображения на весь экран функция увеличения изображения будет выполняться.

-
- Различные форматы изображения имеются только на дисках, записанных с несколькими форматами изображения.
 - Эта функция не выполняется, если записанный на диске DVD фильм был снят одновременно несколькими камерами, расположенными под разными углами.
 - На некоторых DVD устойчивые черные полосы могут быть результатом используемого формата изображения.

Использование кнопки AUDIO

Вы легко и быстро можете выбрать желаемый язык с помощью кнопки AUDIO (звуковое сопровождение).

- 1 Нажмите кнопку AUDIO.
- 2 С использованием кнопки ▲/▼ выберите желаемый язык звукового сопровождения из записанных на DVD-диске.
 - Языки звукового сопровождения и субтитров представлены сокращениями.
- 3 Используйте кнопку ▲/▼, чтобы выбрать сигнал СТЕРЕО (STEREO), правого канала (R CHANNEL) или левого канала (L CHANNEL) (на компакт-диске/VIDEO-CD).

-
- Эта функция зависит от того, на каких языках записано звуковое сопровождение на диске и может не действовать для некоторых DVD-дисков.
 - DVD-диск может содержать звуковое сопровождение максимум на 8 языках.
 - Как сделать так, чтобы каждый раз, когда вы воспроизводите DVD-диск, выбирался один и тот же язык звукового сопровождения. Обратитесь к разделу "Настройка языка" на стр. 49.

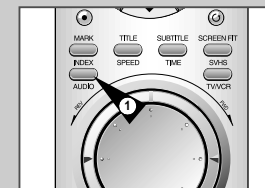

DVD

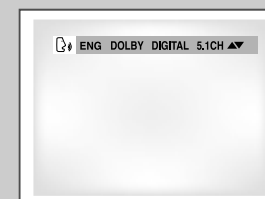

Использование кнопки SUBTITLE

Вы легко и быстро можете выбрать желаемый язык субтитров, используя кнопку SUBTITLE (субтитры).

- 1 Нажмите кнопку SUBTITLE.
- 2 С использованием кнопки ▲/▼ выберите желаемый язык субтитров.
- 3 Используйте кнопку ◀▶, чтобы задать, будут (ON) или не будут (OFF) субтитры выводиться на экран.
 - По умолчанию субтитры не выводятся на экран.
 - Языки звукового сопровождения и субтитров представлены сокращениями.

-
- Эта функция зависит от того, на каких языках записаны субтитры на диске и может не действовать для некоторых DVD-дисков.
 - DVD-диск может содержать субтитры максимум на 32 языках.
 - Как сделать так, чтобы каждый раз, когда вы воспроизводите DVD-диск, выбирался один и тот же язык субтитров. Обратитесь к разделу "Настройка языка" на стр. 49.

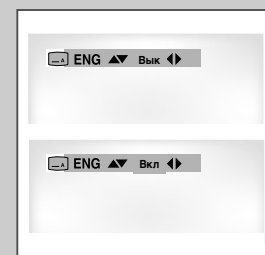

Когда DVD-диск содержит эпизод, снятый камерой с разных точек, вы можете воспользоваться функцией ANGLE (ракурс).

Проверьте, присутствует ли в правом верхнем углу экрана метка 'ANGLE (РАКУРС)' (РАКУРС).

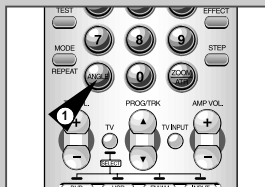

- 1 Когда на экране присутствует метка "РАКУРС", нажмите кнопку ANGLE.
- 2 Используйте кнопку ▲/▼, чтобы выбрать желаемый ракурс изображения. Затем нажмите кнопку ENTER (ввод).
- 3 Чтобы убрать меню с экрана, вновь нажмите кнопку ANGLE.

Функция "Закладка" позволяет вам пометить части DVD-диска или диска VIDEO-CD (режим "меню" выключен) для того, чтобы вы позже легко могли найти нужный эпизод на диске.

- 1 Во время воспроизведения нажмите кнопку MARK на пульте дистанционного управления. На экран будет выведена пиктограмма в виде книги.
- 2 Используйте кнопку ◀▶, чтобы переместиться к нужной пиктограмме "Закладка" (-).
- 3 Когда на экране показывается эпизод, который вы хотите пометить, нажмите кнопку ENTER (ввод). Пиктограмма (-) изменится на цифру (1, 2 или 3).
- 4 Нажмите кнопку MARK, чтобы убрать информацию о "закладках" с экрана.

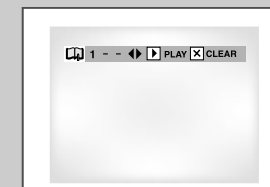
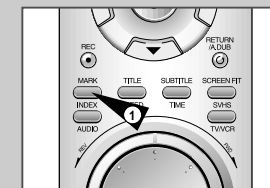

- 1 Во время воспроизведения нажмите кнопку MARK на пульте дистанционного управления.
- 2 Используйте кнопку ◀▶, чтобы выбрать нужный помеченный эпизод.
- 3 Нажмите кнопку ВОСПРОИЗВЕДЕНИЕ/ПАУЗА, чтобы перейти к помеченному эпизоду.



- 1 Во время воспроизведения нажмите кнопку MARK на пульте дистанционного управления.
- 2 Используйте кнопку ◀▶, чтобы выбрать номер "закладки", которую вы хотите удалить.
- 3 Нажмите кнопку CLEAR (удаление), чтобы удалить номер "закладки". Нажмите кнопку MARK, чтобы убрать информацию с экрана.

-
- Вы можете пометить до трех эпизодов за один сеанс пользования "закладками".
 - Когда воспроизводится диск VIDEO-CD версии 2.0 (режим "меню" включен), эта функция не действует.
 - На некоторых дисках функция "Закладка" может не действовать.

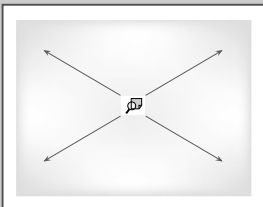

- 1 В режиме "Воспроизведение" или "Пауза" нажмите кнопку ZOOM (увеличение) на пульте дистанционного управления. На экране появится квадратная рамка.
- 2 Используйте кнопку ▲/▼ или ◀/▶, чтобы выбрать часть изображения, которую вы хотите увеличить.
- 3 Нажмите кнопку ENTER (ввод).
 - Во время воспроизведения DVD-диска при нажатиях кнопки ENTER размер изображения изменится в следующем порядке - X2/X4/X2/нормальный размер.
 - Во время воспроизведения диска VIDEO-CD при нажатиях кнопки ENTER размер изображения изменится в следующем порядке - X2/нормальный размер.

Если вставить в проигрыватель DVD диск MP3, автоматически начнется воспроизведение первого музыкального файла из первой папки.

- 1 Чтобы остановить воспроизведение первого музыкального файла, нажмите кнопку СТОП (STOP), затем нажмите кнопку ВОЗВРАТ (RETURN), в правой части экрана появится меню музыкальных папок. До 8 папок с музыкальными файлами можно видеть одновременно. Если на диске более 8 папок, нажимайте для их отображения на экране кнопки ◀/▶.
- 2 При помощи кнопок ▲/▼ выберите нужную папку с музыкальными файлами, нажмите кнопку ВВОД (ENTER). Чтобы выбрать музыкальный файл, снова нажимайте кнопки ▲/▼. Чтобы начать воспроизведение музыкального файла, нажмите кнопку ВВОД (ENTER).

➤ Нажмите кнопку REPEAT, чтобы включить повторное воспроизведение одного файла, нажмите эту же кнопку еще раз, чтобы выключить повторное воспроизведение.

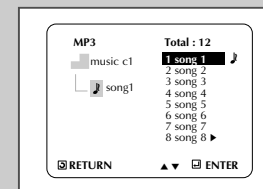
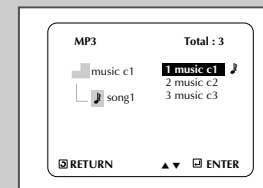

В случае использования дисков CD-R в формате MP3 следуйте указанным выше рекомендациям для CD-R, а также указанным ниже комментариям:

- **Файлы MP3 должны быть стандарта ISO 9660 или формата JOLIET.**
Формат ISO 9660 и файлы Joliet MP3 совместимы с оперативными системами DOS и Windows компании Microsoft, а также оперативной системой Mac фирмы Apple. Оба данных формата используются наиболее широко
- **Сохраняя файл MP3, не используйте более 8 символов, в качестве расширения установите "mp3".**
Имя файла можно изобразить так: Название.mp3. При составлении названия используйте 8 или менее символов, не используйте пробелы и специальные символы, включая: (, \, /, =, +).
- **При записи файлов MP3 используйте частоту передачи при декомпрессии не менее 128 кб/сек.**
Качество звучания при воспроизведении файлов MP3 в основном зависит от выбранной частоты компрессии/декомпрессии.
Для получения качества звучания аналогичного звучанию CD-аудиодиска при оцифровке аналогового звука, то есть при конвертировании в формат MP3, необходимо использовать частоту дискретизации от 128 до 160 кб/сек.
Выбор более высокой частоты, например, 192 кб/сек. и выше редко улучшает качество звучания.
Воспроизведение файлов с частотой дискретизации менее 128 кб/сек. будет ненормальным.
- **Не пытайтесь копировать охраняемые авторским правом файлы MP3.**
Определенные "защищенные" файлы зашифрованы и закодированы для защиты от незаконного копирования. Например, файлы следующих типов: Windows Media™ (зарегистрированный фирменный знак компании Microsoft Inc), а также SDMI™ (зарегистрированный фирменный знак SDMI Foundation). Такие файлы копировать нельзя.
- **Ваш проигрыватель DVD допускает только один уровень каталога файлов.**
Следовательно, следует:
-или сохранять все файлы с записями MP3 в корневом каталоге диска;
-или/или в каталоге создать папки для каждого исполнителя для каждого музыкального жанра (например, классика, рок, джаз и т.д.)
- **Внимание!** указанные выше рекомендации не могут считаться гарантией того, что проигрыватель DVD будет воспроизводить записи MP3, или подтверждением качества звучания. Следует обратить внимание, что некоторые технологии и методы записи файлов MP3 на диски CD-R не позволяют оптимально воспроизводить данные файлы на проигрывателе DVD (низкое качество звучания и, в некоторых случаях, невозможность чтения проигрывателем файлов).

Подсоединение антенн FM и AM

1 Подсоединение антенны FM

- Подсоедините антенну FM к коаксиальному входу FM 75Ω .
- Разверните антенну и укрепите ее на стене в месте, где прием лучше всего.
- Если прием плохой, подсоедините наружную антенну. Перед подсоединением коаксиального кабеля 75Ω отсоедините имеющуюся антенну FM.

2 Подсоединение антенны AM

- Подсоедините рамочную антенну AM к гнездам AM на задней панели устройства.
- Поворачивайте рамочную антенну, пока не найдете положение, где прием лучше всего.

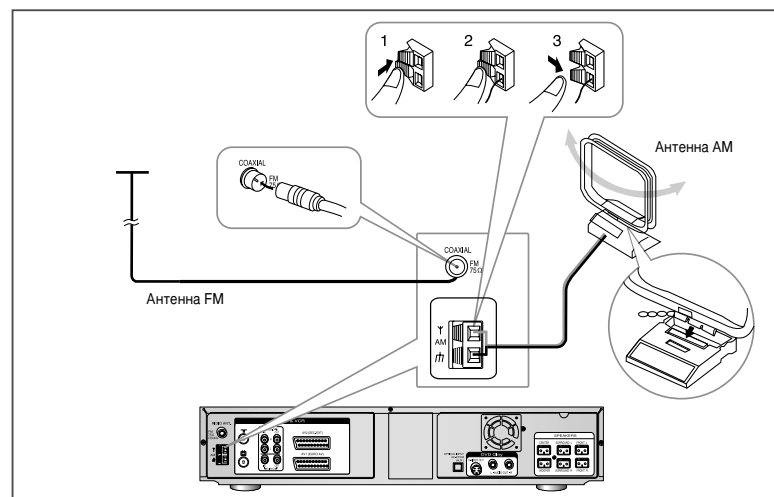

Вентилятор охлаждения

Вентилятор охлаждения в центре задней панели устройства обеспечивает надежную работу и защищает устройство от перегрева.

Вентилятор охлаждения в центре задней панели устройства обеспечивает надежную работу и защищает устройство от перегрева.

Меры предосторожности:

- Убедитесь, что устройство хорошо вентилируется. При недостаточной вентиляции возможно его повреждение из-за перегрева.
- Убедитесь, что вентилятор и вентиляционные отверстия не закрыты посторонними предметами. (Если вентиляционные отверстия закрыты, например, газетой, одеждой и т.п., внутренние детали устройства нагреваются, что может вызвать возгорание.)
- При включении питания основного устройства начинает работать вентилятор охлаждения.

Подключение громкоговорителей

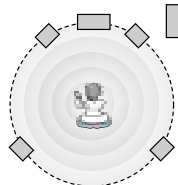
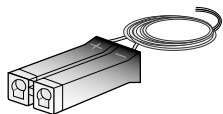

Подсоедините громкоговорители: фронтальные, центральный, тыловые (surround) и сабвуфер к гнездам громкоговорителей на задней панели основного устройства.

- 1 Подсоедините громкоговорители к гнездам громкоговорителей на задней панели основного устройства, соблюдая цветную маркировку.

Осторожно!

Не устанавливайте громкоговорители, кроме центрального, рядом с телевизором или монитором, поскольку они не снабжены экраном магнитного поля.

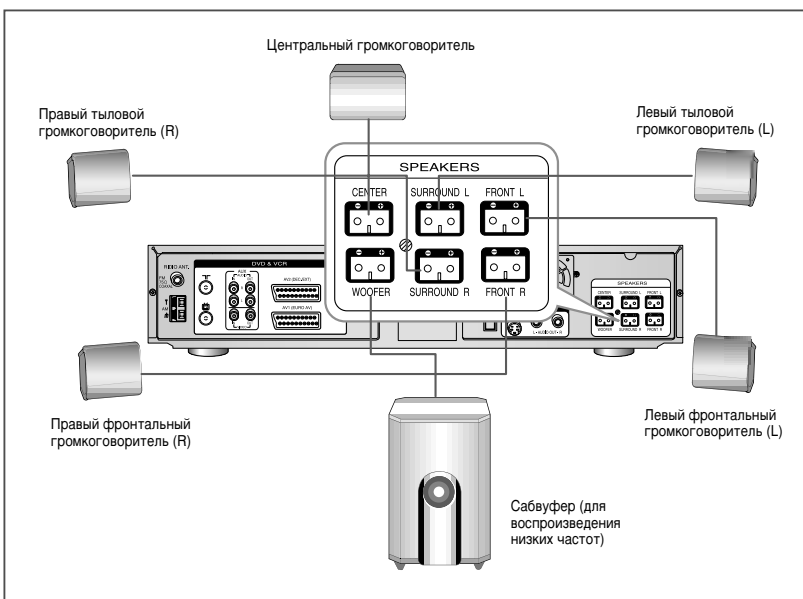

Настройка дополнительного аудиовхода (AUX АУДИО)

- 1 Откройте меню настроек "SETUP MENU ". В режиме "стоп" нажмите кнопку SETUP.

- 2 Выберите пункт меню ОПЦИИ
При помощи кнопок вверх/вниз и влево/вправо переместите курсор к пункту "ОПЦИИ", затем нажмите ENTER, чтобы выбрать его.

- 3 Выберите пункт меню "AUX АУДИО"
Переместите курсор к "AUX АУДИО", затем нажмите "вправо", чтобы выбрать один из следующих пунктов.

- RCA - аналоговый сигнал на аудиовходе
- OPTICAL - цифровой сигнал на аудиовходе

➤ OPTICAL - цифровой сигнал на аудиовходе - доступен только для PCM и Dolby Digital.

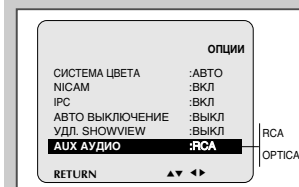
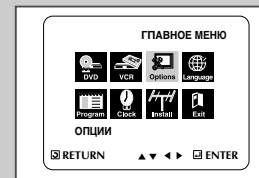

Регулятор громкости

- 1 Регулятор громкости наушников
 - Громкость можно регулировать, подключив наушники к гнезду PHONES на передней панели.
 - Громкости регулируется с уровня 31, громкоговоритель при этом отключается.
 - Если подключены наушники, на выходе LINE OUT AUDIO всегда есть сигнал.
- 2 Регулятор громкости громкоговорителя
 - Подсоедините громкоговоритель к гнезду громкоговорителя на задней панели.
 - Уровень громкости регулируется с уровня 20.
 - Если при последнем прослушивании уровень громкости был выше 20, то при включении питания он установится на 20, если он был ниже 20 - не изменится.

Настройка громкоговорителей

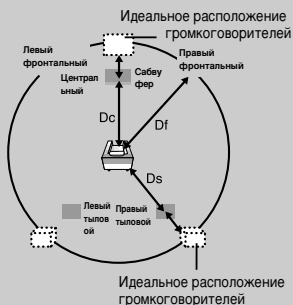

(A) Расстояние (футы/дюймы)	Значение (мсек)
0.00	0.00
1.12	13.38
2.23	26.77
3.34	40.15
4.46	53.54
5.58	66.93

(B) Расстояние (футы/дюймы)	Значение (мсек)
0.00	0.00
3.35	40.15
6.69	80.31
10.03	120.47
13.39	160.62
16.73	200.79

1 Откройте меню настроек "SETUP MENU"

При остановленном проигрывателе нажмите кнопку SETUP.

2 Выберите "DVD".

При помощи кнопок вверх/вниз и влево/вправо переместите курсор к пункту "Установка DVD", затем нажмите кнопку ENTER, чтобы выбрать его.

3 Выберите "Опции аудио выходов"

Переместите полосу выбора к пункту "Опции аудио выходов", затем нажмите кнопку ENTER, чтобы выбрать его.

Установка времени задержки

Вы можете настроить звучание так, чтобы оно лучше всего соответствовало акустическим особенностям помещения, при помощи установки задержки звука, идущего от центрального громкоговорителя и громкоговорителей объемного звука.

По умолчанию установлено время задержки 0 мсек.

- ♦ Оптимальное звучание при воспроизведении 5.1-канального звука может быть достигнуто при условии, что расстояние между слушателем и каждым громкоговорителем одинаково. Время задержки для центрального громкоговорителя и громкоговорителей объемного звука регулируется в зависимости от их расположения в помещении.
- ♦ Для центрального громкоговорителя
Если расстояние Dc равно или больше расстояния Df, установите время задержки 0 мсек
В противном случае выберите значение в соответствии с таблицей.
(A)=Df-Dc
- ♦ Для громкоговорителей объемного звука
Если расстояние Df равно расстоянию Ds, установите время задержки 0 мсек.
В противном случае установите значение в соответствии с таблицей справа.
(B)=Df-Ds

Идеальное расположение громкоговорителей

1 Центральный громкоговоритель

Установите громкоговоритель непосредственно над или под телевизором. Идеальным расположением было бы нахождение его верхней стенки на одной высоте с передними громкоговорителями.

2 Передние громкоговорители

Установите передние громкоговорители так, чтобы высокочастотные динамики находились примерно на высоте уха и под углом 45° к слушателю.

3 Громкоговорители объемного звука

Установите эти громкоговорители позади слушателя на высоте примерно 2 - 3 фута (60 - 90 см) выше уровня уха так, чтобы они были позади слушателя мало места, например, из-за близости стены, установите громкоговорители объемного звука по обеим сторонам так, чтобы их передние панели были обращены друг к другу.

4 Сабвуфер

Положение или ориентация сабвуфера не очень важны. Установите его в любом удобном месте.

Настройка громкоговорителей

Чтобы настроить баланс

1 Нажмите кнопку SPEAKER.

- Всякий раз при нажатии этой кнопки громкоговорители выбираются в следующем порядке: ПЕРЕД. Л. → ЦЕНТР. → ПЕРЕД. ПР. → ОБЪЕМН. ЗВ. ПР. → ОБЪЕМН. ЗВ. Л. → САБФ. → ГРОМК. (FL → C → FR → SR → SL → SW → VOL.) Вы увидите это на дисплее.

2 При помощи кнопок + и - отрегулируйте громкость звучания нужного громкоговорителя.

- Уровень громкости регулируется в пределах от -12 через 0 до +12

Чтобы протестировать громкоговорители

1 Нажмите кнопку TEST.

- Всякий раз при нажатии этой кнопки в громкоговорителях слышен тестовый звуковой сигнал в следующем порядке: FL (перед. л.) → C (центральный) → FR (перед. пр.) → SR (объемн. звука пр.) → SL (объемн. звука л.) → SW (сабвуфер)

2 Чтобы выключить тестовый сигнал, нажмите кнопку TEST еще раз.

- Во время тестирования при помощи кнопок регулировки громкости можно сбалансировать громкость звучания выбранного канала.

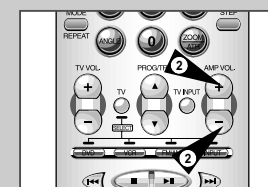

Декодер Dolby Pro Logic II



Dolby Pro Logic II - новый формат воспроизведения многоканального аудиосигнала с характеристиками лучше, чем у обычного формата Dolby Pro Logic. Он может преобразовывать не только запись в формате Dolby Surround, но и обычную стереозапись для воспроизведения по пяти звуковым каналам (фронтальные левый/правый, центральный и левый/правый тыловые). Кроме того, для более тонкой настройки звучания имеется возможность установить различные параметры в зависимости от типа источника сигнала и содержания.

Выберите источник сигнала (CD, Video, FM/AM, Input (AV1, AV2, AUX, TV CH))

- Нажмите кнопку SOUND MODE.
 - Нажимайте кнопку SOUND MODE до тех пор, пока не выберите Dolby Pro Logic II.
- Нажмите кнопку SOUND EFFECT.
 - При каждом нажатии этой кнопки, звуковые режимы выбираются в следующем порядке.

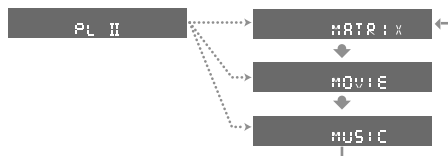

- Выберите нужный режим ("MATRIX", "MOVIE" или "MUSIC").
 - Matrix: включайте данный режим для воспроизведения монофонических записей.
 - Movie: включайте данный режим для просмотра фильмов.
 - Music: включайте данный режим, главным образом, для прослушивания музыки.

- Возможность выбора Dolby Pro Logic II зависит от используемого диска (DTS DVD, Dolby Digital 5.1, VCD, MP3).
- При воспроизведении диска DVD, записанного в 2-канальном Dolby Digital, воспроизведение автоматически начнется в формате Dolby Pro Logic II.
- Dolby Pro Logic II активен только когда выбраны входы: CD, VIDEO, FM/AM, или входы INPUT (AV1, AV2, AUX или TV Broadcast). В режиме DVD невозможно выбрать Sound Mode и Sound Effect.

Выбор звуковых эффектов с помощью кнопок SOUND MODE и SOUND EFFECT

При помощи данной функции создаются различные эффекты присутствия.

- Нажмите кнопку SOUND MODE.

- Всякий раз при нажатии этой кнопки звуковые эффекты меняются в следующем порядке.
- В режиме SOUND во время воспроизведения аналогового стереофонического или цифрового (с линейной модуляцией PCM) сигналов добавляется эффект объемности звучания.

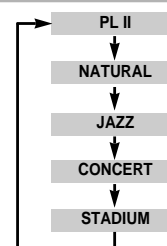

- Нажмите кнопку SOUND EFFECT.

- Всякий раз при нажатии этой кнопки выбираются поочередно EFFECT 1 или EFFECT 2.
- Чем выше значение, тем сильнее выражен эффект.
- Всякий раз при нажатии этой кнопки в режиме STEREO поочередно выбираются режимы STEREO или 4 Stereo.



ВКЛ	Dolby Pro Logic II					
	Режим	Источник сигнала				
	PL II	STEREO (СТЕРЕО)	NATURAL (ЕСТЕСТВЕННОЕ ЗВУЧАНИЕ)	JAZZ (ДЖАЗ)	CONCERT (КОНЦЕРТНЫЙ ЗАЛ)	STADIUM (СТАДИОН)
Видеокассета	○	△	○	○	○	○
ТВ, FM/AM	○	△	○	○	○	○
ВНЕСН.	○	△	○	○	○	○
ОПТИЧЕСКИЙ (PCM)	○	△	○	○	○	○

○ : Формат 5.1
△ : СТЕРЕО

- Звуковой режим и эффекты "не работают" на дисках формата Dolby Digital, DTS, VCD, MP3, LPCM и с источниками, подключаемыми к оптическому входу (OPTICAL).
- Dolby Digital, DTS, оптический вход (Dolby Digital): воспроизведение 5.1-канального звука
- VCD, MP3, LPCM, оптический вход (PCM): сигнал подается только на передние левый и правый громкоговорители и сабвуфер.
- Во время воспроизведения файлов форматов DTS или MPEG выходной аудиосигнал подается только на громкоговорители. При этом аудиосигнал на других разъемах отсутствует.

Прослушивание радиопередач

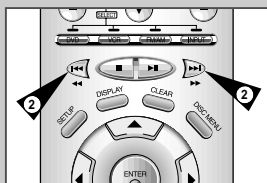
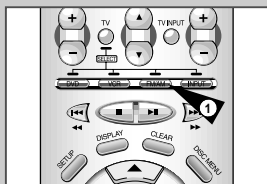

Для прослушивания радиопередач можно автоматически или вручную настроиться на станции в диапазонах FM и AM.

- 1 Нажмите кнопку FM/AM.
 - Диапазоны FM и AM переключаются поочередно всякий раз при нажатии кнопки.
- 2 Настройтесь на станцию.
 - Автоматическая настройка: чтобы включить автоматическую настройку, нажмите и удерживайте кнопки **▶▶** / **◀◀**.
 - Настройка вручную: чтобы начать поиск станций, работающих на более низкой частоте, нажмите кнопку **◀◀**, на более высокой - **▶▶**.

➤ Функцию FM/AM выбрать невозможно, если работает проигрыватель DVD или видеомагнитофон

Запоминание станций

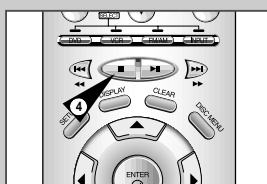
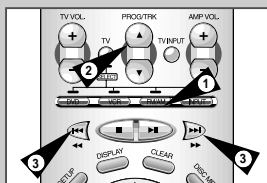

Пример: запоминание станции FM 89,1 МГц под номером 02 диапазона FM1.

- 1 Нажмите кнопку FM/AM, чтобы выбрать диапазон FM.
 - Всякий раз при нажатии этой кнопки диапазоны FM и AM переключаются поочередно.
- 2 Выберите канал, на котором вы хотите запомнить станцию.
- 3 При помощи кнопок **◀◀** и **▶▶** настройтесь на 89,1 FM.
- 4 Одновременно нажмите кнопку **▶** и кнопку ENTER на пульте ДУ.
 - 89,1 FM запомнена в диапазоне FM1.
- 5 Выберите номер канала, чтобы запомнить выбранную радиостанцию.
- 6 Нажмите кнопку STOP или ENTER еще раз, чтобы запомнить станцию диапазона FM 89,1 в диапазоне FM 1.
- 7 Чтобы запомнить следующие станции, повторите шаги 1-6, описанные выше.
 - При помощи кнопки CHANNEL можно запомнить до 20 станций FM-диапазона и 10 станций AM-диапазона.
 - появится при настройке на станцию диапазона FM.
 - Чтобы запомнить станции на других каналах, повторите шаги 2-4, описанные выше.

➤ Чтобы запомнить станции на других каналах, повторите шаги 2 - 4, описанные выше.

Технические характеристики

Общие	Номинальное напряжение	230 В~, 50 Гц	
	Вес	6.2 кг	
	Габариты	430 мм x 383 мм x 100 мм	
	Рабочие температуры	+5°C - +35°C	
Входной сигнал	Требования к установке	Рабочее положение: горизонтальное. Относительная влажность: ниже 75%	
	Видеовход (задняя панель)	Разъем SCART: 1,0 V p-p (несимметричный) 75 Ω	
	Аудиовход (задняя панель)	Разъем SCART: -8 dBm, 47 kΩm несимметричный	
Выходной сигнал	Вход Аудио (только DVD)	Цифровой вход Аудио (оптический)	
	RF Выходной	UHF 21-69 (Канал настройки - 36)	
	Аудио (DVD, VCR)	Гнездо RCA, Разъем SCART	
	Аудио (только DVD)	Цифровой аудиовыход (ОПТИЧЕСКИЙ, КОАКСИАЛЬНЫЙ)	
	Видео (DVD, VCR)	Гнездо RCA, Разъем SCART	
Видеомагнит офон (VCR)	Видео (только DVD)	Выход S-VIDEO Видеовыход для внешних устройств	
	Формат видеозаписи	VHS, S-VHS (только воспроизведение)	
	Система цветовоспроизведения	PAL, SECAM, MESECAM, NTSC4.43; воспроизведение NTSC на телевизорах системы PAL	
	Система телевидения:	B/G, D/K	
	Соотношение сигнал/шум на выходе видео	Лучше 43 дБ (стандартная скорость записи)	
	Разрешение	Свыше 240 строк (стандартная скорость записи)	
	Соотношение сигнал/шум на выходе аудио	Лучше 68 дБ (Hi-Fi), 39 дБ (Mono)	
Полоса воспроизводимых звуковых частот	20 Гц - 20 кГц (Hi-Fi)		
Проигрыватель DVD	Тип диска	DVD, CD (12 см), CD (8 см), VIDEO-CD (12 см)	
	Соотношение сигнал/шум на выходе аудио	95 дБ	
	Динамический диапазон воспроизведения звука	105 дБ	
СИСТЕМА	УСЛОВИЯ ЭКСПЛУАТАЦИИ	Температура 5-40°C; Влажность 10%-75%	
	ВЕС	6,2 кг (Проигрыватель) + 10,2 кг (ГРОМКОГОВОРИТЕЛЬ) = 16,4 кг	
ПРИЕМНИК	ЧУВСТВИТЕЛЬНОСТЬ	FM	AM
	СООТНОШЕНИЕ СИГНАЛ/ШУМ	15 дБ	64 дБ
	ПОЛНЫЙ КОЭФФИЦИЕНТ ГАРМОНИЧЕСКИХ ИСКАЖЕНИЙ	60 дБ	35 дБ
		0.5 %	2 %

УСИЛИТЕЛЬ	ФРОНТАЛЬНЫЕ ГРОМКОГОВОРИТЕЛИ	50 Вт x 2 (6 Ω)		
	ЦЕНТРАЛЬНЫЙ ГРОМКОГОВОРИТЕЛЬ	50 Вт (6 Ω)		
	ТЫЛОВЫЕ ГРОМКОГОВОРИТЕЛИ	50 Вт x 2 (6Ω)		
	САБВУФЕР	100 Вт (3Ω)		
	ДИАПАЗОН ВОСПРОИЗВОДИМЫХ ЧАСТОТ	20 Гц ~ 20 кГц		
	ОТНОШЕНИЕ СИГНАЛ/ШУМ	75 дБ		
	РАЗДЕЛЕНИЕ КАНАЛОВ	50 дБ		
ГРОМКОГОВОРИТЕЛЬ	АКУСТИЧЕСКАЯ СИСТЕМА	5.1-КАНАЛЬНАЯ АКУСТИЧЕСКАЯ СИСТЕМА		
		ФРОНТАЛЬНЫЕ/ЦЕНТРАЛЬНЫЙ ТЫЛОВЫЕ	САБВУФЕР	
	ПОЛНОЕ ВХОДНОЕ СОПРОТИВЛЕНИЕ	6Ω X 5		
	ДИАПАЗОН ВОСПРОИЗВОДИМЫХ ЧАСТОТ	55 Гц ~ 23 кГц	30 Гц ~ 400 Гц	
	O.S.L (Звуковая отдача)	87 дБ/Вт/м		
	Номинальная мощность на входе	50 Вт		
	ГАБАРИТЫ	ФРОНТАЛЬНЫЙ ТЫЛОВОЙ	110 (Ш) x 129 (Г) x 100 (В)	250 (Ш) x 250 (Г) x 380 (В)
		ЦЕНТРАЛЬНЫЙ	150 (Ш) x 129 (Г) x 100 (В)	
	ВЕС	ПЕРЕДНИЙ ОБЪЕМНОГО ЗВУКА	0,72 кг x 4 = 2,88 кг	5,9 кг
		ЦЕНТРАЛЬНЫЙ	1,1 кг	

Проблемы и их устранение (VCR)

Прежде, чем обращаться в сервисный центр компании SAMSUNG, выполните несколько простых проверок, указанных ниже.

Проблема	Объяснение/решение
Нет электропитания	<ul style="list-style-type: none"> Проверьте, подсоединена ли вилка сетевого шнура к розетке. Нажали ли вы кнопку STANDBY/ON (Готовность/Вкл.)?
Вы не можете загрузить видеокассету	<ul style="list-style-type: none"> Видеокассету можно загрузить, только если ее сторона с окном направлена вверх, а лепесток защиты записи направлен в вашу сторону.
Телевизионная передача не была записана	<ul style="list-style-type: none"> Проверьте подсоединение антенны к видеомагнитофону. Правильно ли вы настроили тюнер видеомагнитофона? Проверьте, цел ли на кассете лепесток защиты записи.
Запись по таймеру не получилась	<ul style="list-style-type: none"> Нажали ли вы кнопку STANDBY/ON для пуска таймера? Еще раз проверьте, правильно ли вы запрограммировали времена начала и окончания записи. Если во время записи по таймеру в сети временно пропало напряжение, то запись была отменена.
Отсутствует воспроизводимое изображение или оно воспроизводится с искажениями	<ul style="list-style-type: none"> Проверьте, загрузили ли вы в видеомагнитофон кассету с записью, а не чистую кассету.
Вы не можете смотреть обычные телепередачи	<ul style="list-style-type: none"> Проверьте выбор источника сигнала TUNER/EXTERNAL (тюнер/внешний источник сигнала). В качестве источника должен быть выбран TUNER (тюнер). Проверьте соединения между телевизором/видеомагнитофоном и антенной
Шумовые полосы на изображении во время воспроизведения	<ul style="list-style-type: none"> Нажмите кнопки точной регулировки трекинга PROG/TRK (▲ или ▼) для минимизации этого эффекта.
При нажатии кнопки ►II во время воспроизведения, на остановленном изображении видны сильные шумовые полосы	<ul style="list-style-type: none"> В зависимости от состояния ленты, на изображении в режиме "стоп-кадр" могут наблюдаться шумовые полосы. Нажмите кнопки точной регулировки трекинга PROG/TRK (▲ или ▼) для минимизации этого эффекта.
Чистка видеоголовок	<ul style="list-style-type: none"> Если наблюдается плохое качество изображения при воспроизведении нескольких кассет, возможно требуется почистить видеоголовки. Эта проблема возникает не очень часто, и если она не возникла, вы не должны чистить видеоголовки. При чистке видеоголовок прочтите все инструкции, прилагаемые к кассете для чистки головок. Неправильная чистка головок может привести к их неустраняемому повреждению



Если вы не в состоянии устранить проблему после прочтения вышеуказанных инструкций, запишите на листе бумаги:

- ◆ Номер модели и заводской номер, указанные на задней панели вашего видеомагнитофона.
- ◆ Гарантийную информацию
- ◆ Четкое описание проблемы

Затем обратитесь в ближайший сервисный центр компании SAMSUNG.

Руководство по устранению проблем (DVD)

Перед обращением в сервисный центр (устранение проблем)

Проблема	Ваши действия	Инструкция
Пульт дистанционного управления не работает	<ul style="list-style-type: none"> Проверьте батареи в пульте дистанционного управления. Может быть требуется заменить их. Управляйте пультом дистанционного управления с расстояния не более 6 метров. Вывньте батареи и удерживайте в нажатом положении одну или несколько кнопок несколько минут, чтобы разрядить оставшееся внутри пульта электричество и установить в исходное состояние микропроцессор. Вновь установите батареи и попробуйте управлять проигрывателем. 	P6
Не воспроизводится 5.1 каналный звук	<ul style="list-style-type: none"> Проверьте, есть ли на воспроизводимом диске маркировка "Dolby 5.1 ch". Проверьте, правильно ли выполнены соединения с вашей акустической системой и правильно ли она работает. 	P66,71
На экране появляется пиктограмма 	<ul style="list-style-type: none"> Функция не может использоваться или действие не может быть выполнено в данный момент по следующим причинам: <ol style="list-style-type: none"> Программное обеспечение на DVD-диске накладывает ограничения на эти действия. Программное обеспечение на DVD-диске не поддерживает эту функцию (например, "ракурс"). Функция не доступна в данный момент. Вы затребовали доступ к номеру фильма, части, или задали время, которые выходят за диапазон допустимых значений. 	P54-63
Режим воспроизведения отличается от установленного в меню "Настройка"	<ul style="list-style-type: none"> Некоторые из выбранных в меню "Настройка" (SETUP) функций могут не работать надлежащим образом, если на диске не закодирована требующаяся для них информация. 	P47-52
Не изменяется формат изображения	<ul style="list-style-type: none"> На воспроизводимом диске записано изображение только в одном формате кадра. 	P52
Вы забыли пароль	<ul style="list-style-type: none"> Включите питание проигрывателя, когда в него не загружен диск. Одновременно нажимайте кнопку  и  на передней панели в течение трех секунд. На экране появится окно выбора языка для меню. Выберите желаемый язык. Нажмите кнопку SETUP (Настройка) на пульте дистанционного управления, затем посмотрите на пункт меню Parental (родительский контроль). На экране будет видно, что теперь проверка возрастной категории диска выключена (UNLOCKED). Нажмите кнопку ВНИЗ, чтобы выбрать пункт меню Parental. Нажмите кнопку ENTER (Ввод) и на экране появится приглашение на создание нового пароля. Теперь вы можете установить уровень возрастной категории и изменить ваш пароль на новое число из четырех цифр. 	
Если у вас возникли другие проблемы	<ul style="list-style-type: none"> Обратитесь к Содержанию и найдите в нем раздел данной Инструкции для пользователя, в котором может быть объяснение текущей проблемы и еще раз выполните содержащиеся в разделе процедуры. Если это не помогло устранить проблему, обратитесь в ближайший уполномоченный сервисный центр. 	



ELECTRONICS

Юридический адрес изготовителя: Самсунг Электроникс Ко., Лтд
Самсунг Мэйн Билдинг. 250-2 Га Тэпанг-Ро, Чунг-Гу, Сеул, Корея



АЯ46

Подлежит использованию по назначению
в нормальных условиях
Рекомендуемый период : 7 лет

Отпечатано в Корее

AK68-00096N