



VIDEOBANDSPELARE VIDEOKASSETTSPILLER

SV-657X **SV-451X**
SV-655X **SV-255X**
SV-651X **SV-251X**

Användarhandbok



Bruksanvisning

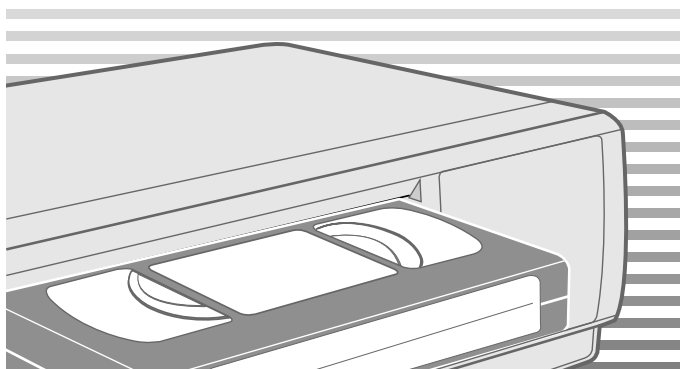

Starta så här

Tack för att du har köpt en videobandspelare från Samsung. Användarhandboken innehåller värdefull information om uppkoppling och användning av videobandspelaren. Läs igenom användarhandboken i lugn och ro, så får du större glädje av din videobandspelare.

Anvisningarna i den här handboken gäller modellerna SV-657X, SV-655X, SV-651X, SV-451X, SV-255X och SV-251X. Innan du börjar läsa den här handboken bör du kontrollera vilket modellnummer du har (står på baksidan av videobandspelaren). Eventuella skillnader i hantering mellan modellerna markeras tydligt i texten enligt en enkel konvention.

- ★(SV-657X): undantag för endast en viss modell, till exempel SV-657X.
- Gråskuggade områden visar att dessa anvisningar endast gäller vissa modeller.

Tabell över funktioner

Funktion	SV-657X	SV-655X	SV-651X	SV-451X	SV-255X	SV-251X
IPC (intelligent bildkontroll)	●	●	●	●	●	●
Format 16:9	●	●	●	●	●	●
Ändra inspelningshastigheten (SP/LP)	●	●	●	●		
Ansluta en dekoder för betal-TV	●	●	●	●	●	●
Automatisk inställning av klockan	●	●	●	●	●	●
Inspelning med Showview	●	●			●	
VPS (Video Programme System) / PDC (Programme Delivery Control)	●	●	●	●	●	●
Ansluta en RCA A/V-In-kabel	●	●	●			
A2/NICAM	●	●	●			
Kopiera in ljud på en förinspelad kassett	●					
Styra TV:n med videons fjärrkontroll	●	●				
Hi-Fi	●	●	●			
AV-LINK	●					

Innehåll

◆ FÖRORD	
■ Säkerhetsinstruktioner.....	5
◆ ÖVERSIKT ÖVER VIDEOBANDSPELAREN	
■ Bandspelaren framifrån	6
■ Bandspelaren bakifrån.....	6
■ Fjärrkontrollen.....	7
■ Teckenfönstret.....	8
■ Tillbehör.....	8
◆ ANSLUTNING AV VIDEOBANDSPELAREN	
■ Besluta hur du skall koppla upp videobandspelaren	9
■ Ansluta videobandspelaren till TV:n med koaxialkabeln	10
■ Ansluta videobandspelaren till TV:n med SCART-kabeln	10
■ Ansluta en dekoder för kodade betal-TV-sändningar	11
■ Ansluta videobandspelaren till en satellitmottagare eller annan utrustning...	12
■ Automatisk inställning vid inkoppling	13
■ Ställa in TV:n för videobandspelaren.....	14
◆ INSTÄLLNING AV VIDEOBANDSPELAREN	
■ Sätta i batterier i fjärrkontrollen.....	15
■ Ställa in datum och tid.....	15
■ Visa/dölja skärminformation	16
■ Välja språk	16
■ Ställa in videobandspelarens utgående kanal	17
■ Välja ljudläge RF OUT (B/G-D/K) (SV-657X/SV-655X/SV-651X)	17
■ Automatisk kanalinställning	18
■ Manuell kanalinställning	19
■ Radera en förinställd kanal.....	20
■ Ändra listan över förinställda kanaler	21
■ Växla mellan TV- och videolägen.....	22
◆ INSPELNING AV TV-PROGRAM	
■ Välja kassettyp	23
■ Välja inspelningshastighet (SV-657X/SV-655X/SV-651X/SV-451X)	23
■ NICAM (SV-657X/SV-655X/SV-651X)	24
■ Inspelningsskydd.....	25
■ Direktinspelning av ett program.....	25
■ Inspelning av ett program med automatiskt stopp.....	26
■ ShowView-funktionen (SV-657X/SV-655X/SV-255X)	27
■ Justering av ShowView-programmeringen (SV-657X/SV-655X/SV-255X) ...	28
■ TIMER-programmering.....	29
■ Snabbprogrammering.....	29
■ Kontrollera en inspelningsinställning	30
■ Ta bort en inspelningsinställning	30

Innehåll (forts.)

◆ AVSPELNING	
■ Spela av en kassett	31
■ Automatisk tracking (SV-651X/SV-451X/SV-255X/SV-251X)	31
■ Justera tracking	31
■ Intelligent Picture Control (intelligent bildkontroll)	32
■ Intelligent Picture Control (intelligent bildkontroll) (SV-651X/SV-451X/SV-255X/SV-251X)	32
■ Format 16:9 (Wide Screen)	33
■ Välja lämplig systemstandard	33
■ Välja Audio Out-funktionen (SV-657X/SV-655X/SV-651X)	34
■ Stäng av ljudet (SV-451X/SV-255X/SV-251X)	34
◆ SNABBSPOLNING BAKÅT OCH FRAMÅT	
■ Spela av en kassett i slow motion	35
■ Spela av en sekvens ruta för ruta	35
■ Bildsökning, snabbspola framåt/bakåt	36
■ Spela av en sekvens med variabel hastighet	36
■ Söka efter en viss sekvens	36
■ Automatisk upprepad avspeling	37
■ Upprepad avspeling av intervall	37
◆ ENKEL ANVÄNDNING	
■ ShowView EXTEND (SV-657X/SV-655X/SV-255X)	38
■ Använda räkneverket	38
◆ VIDEOBANDSPELARENS AV-LINK FUNKTION (SV-657X)	
■ Videobandspelarens AV-Link funktion	39
■ Hämtning av TV-program	40
■ Direkt inspelning (inställning)	41
■ Direkt inspelning (sekvens)	41
■ Inspelning av bilder och TV-bild	42
◆ AVANCERADE INSPELNINGSFUNKTIONER	
■ Ansluta en RCA A/V-In-kabel (SV-657X/SV-655X/SV-651X)	43
■ Redigeringsfunktionen	44
■ Spela in från en annan videobandspelare/videokamera	44
■ Dubba in ljud på en inspelad kassett (SV-657X)	45
◆ ANDRA FUNKTIONER OCH NYTTIGA TIPS	
■ Använda TV-knapparna på fjärrkontrollen (SV-657X/SV-655X)	46
■ Automatisk avstängning	47
■ Ekonomiläge med sänkt strömförbrukning	47
■ Tekniska specifikationer	48
◆ FELSÖKNING	
■ Problem och lösningar	49
■ Tabell över TV-frekvenser (system B/G-D/K)	50

Symboler



Tryck/skjut



Håll nere



Viktigt



Obs



Alternativ

① = Stegnummer

Säkerhetsinstruktioner

Bilderna visar de säkerhetsåtgärder man skall vidta när man använder videobandspelaren.



Blixtsymbolen är en varning för farlig spänning inne i produkten.

ÖPPNA INTE VIDEOBANDSPELAREN. Kontakta servicepersonal.

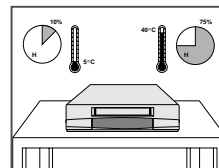

Utsätt INTE videobandspelaren för extrema temperaturer (under 5°C och över 40°C) eller luftfuktigheter (under 10 % och över 75 %).

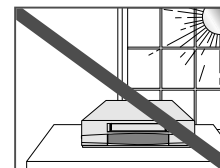

Utsätt INTE videobandspelaren för direkt solljus.

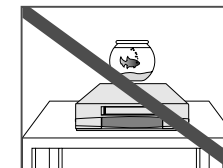

Utsätt INTE videobandspelaren för några vätskor.

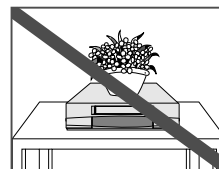

Placera INGA föremål på videobandspelaren eller fjärrkontrollen.

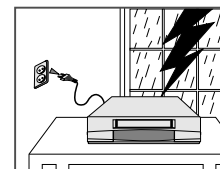

Under åskväder, koppla bort videobandspelaren från nät och antenn.

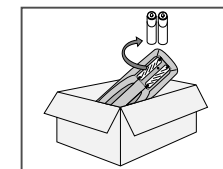

Om du inte tänker använda fjärrkontrollen under en längre tid, ta ur batterierna och förvara dem torrt och svalt.

DENNA PRODUKT ÄR INTE AVSEDD ATT ANVÄNDAS I INDUSTRIMILJÖ

Bandspelaren framifrån

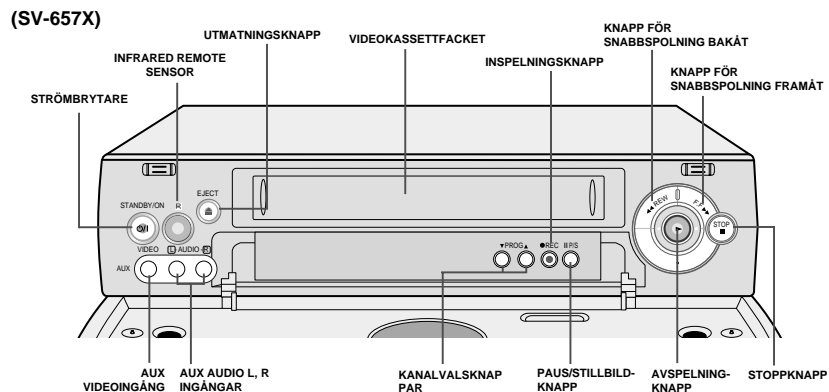

(SV-451X/SV-255X SV-251X) (SV-655X/SV-651X)

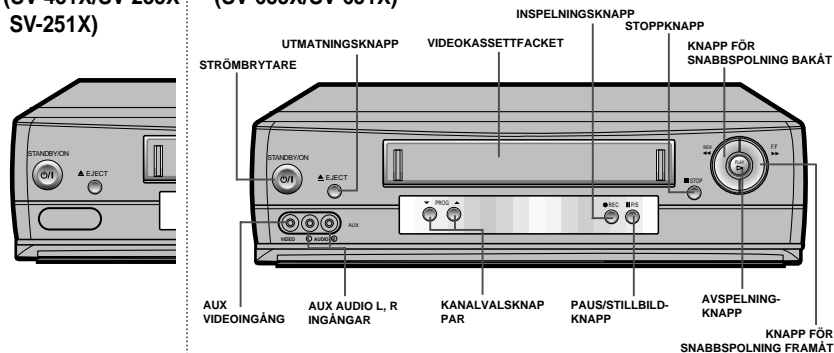

Bandspelaren bakifrån

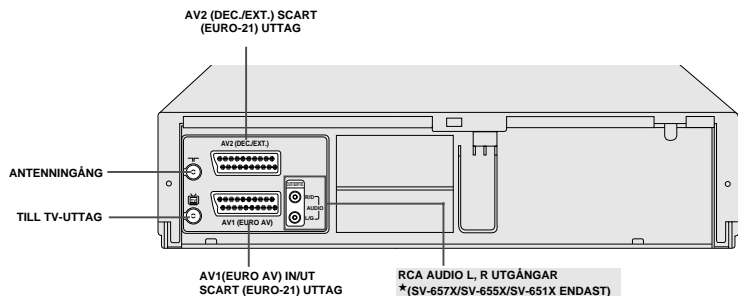

Fjärrkontrollen

(SV-657X/SV-655X)

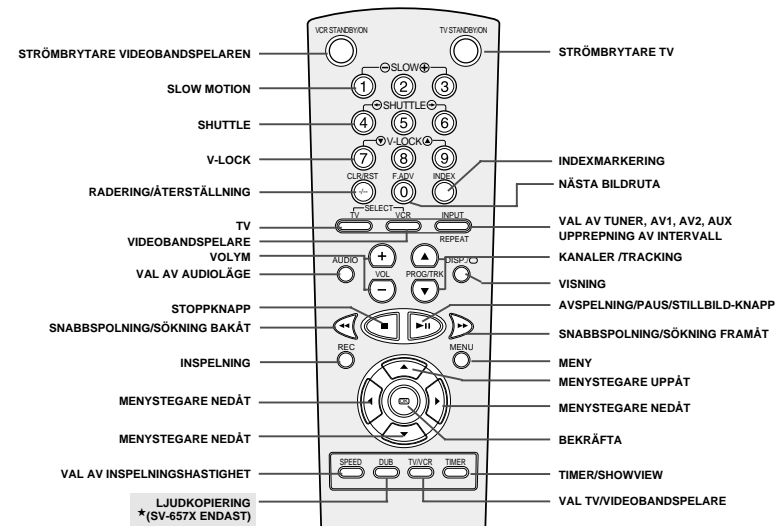

(SV-651X/SV-451X/SV-255X/SV-251X)

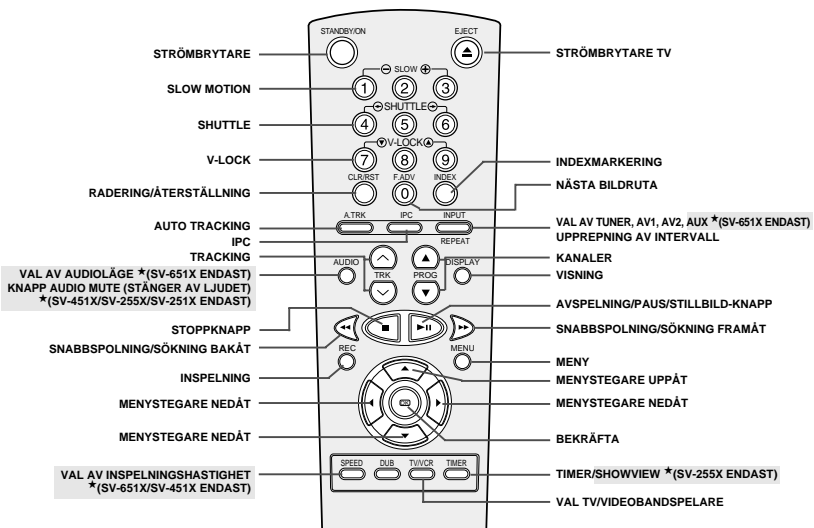

Teckenfönstret

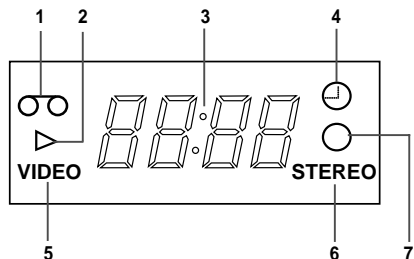

- 1 Kassett i bandspelaren
- 2 Indikator Avspelning
- 3 Flerfunktionsdisplay
- 4 Timerindikator
- 5 Videobandspelare
- 6 Indikator för STEREO
*(SV-657X/SV-655X/SV-651X ENDAST)
- 7 Inspelningsindikator

Tillbehör

Du har just köpt en SAMSUNG videobandspelare.
Följande tillbehör medföljer videobandspelaren i förpackningen.



Besluta hur du skall koppla upp videobandspelaren

Det finns mycket att tänka på när du skall koppla ihop dina olika ljud- och/eller videosystem:

- ◆ vilken typ av anslutningar som systemen har.
- ◆ system som skall vara permanent anslutna till videobandspelaren (t.ex. satellitmottagare eller bara ibland (t.ex. videokamera).

Videobandspelaren har följande anslutningar:

Anslutning	Placering	Typ	Riktning	Rekommenderad användning
AV1	Bak 	SCART	In/ut 	<ul style="list-style-type: none"> ◆ TV ◆ Satellitmottagare ◆ Annan videobandspelare
AV2	Bak 	SCART	In/ut 	<ul style="list-style-type: none"> ◆ Dekoder för betal-TV-sändningar Exempel: Premiere/CANAL+. ◆ Satellitmottagare ◆ Annan videobandspelare
Ut till TV	Bak 	75 Ω koaxial	Ut 	<ul style="list-style-type: none"> ◆ TV
Kontakt antenn in	Bak 	75 Ω koaxial	In 	<ul style="list-style-type: none"> ◆ Antenn ◆ Kabel-TV-nät ◆ Satellitmottagare
AUX	Fram 	Audio/Video RCA	In 	<ul style="list-style-type: none"> ◆ Hi-Fi ljudsystem ◆ Videokamera ◆ Hi-Fi Stereo-videobandspelare
*(SV-657X/SV-655X/SV-651X endast)				
Audio Out	Bak 	Audio RCA	Ut 	<ul style="list-style-type: none"> ◆ Hi-Fi ljudsystem
*(SV-657X/SV-655X/SV-651X endast)				



När du ansluter något ljud- eller bildsystem till videobandspelaren, se till att alla enheter är frånslagna.

I dokumentationen som medföljer utrustningen finns detaljerade anvisningar om anslutningar med tillhörande säkerhetsanvisningar.

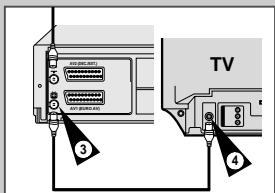
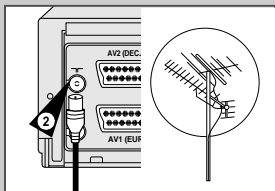

Ansluta videobandspelaren till TV:n med koaxialkabeln



För att du skall kunna ta emot luft- eller markutsända TV-program, måste signalen tas emot från någon av följande:

- ◆ utomhusantenn,
- ◆ inomhusantenn,
- ◆ kabel-TV-nät,
- ◆ satellitmottagare.

☞ Se till att både TV:n och videobandspelaren är frånslagna innan du ansluter kablarna.

- 1 Lossa antenn- eller kabel-TV-kabeln från TV:n.
- 2 Anslut denna kabel till 75 Ω koaxialkontakten märkt  på baksidan av videobandspelaren.
- 3 Koppla in den medföljande koaxialkabeln i  -uttaget på baksidan av videobandspelaren.
- 4 Koppla in den andra änden av koaxialkabeln i den kontakt som förut användes av antennen till TV:n.
- 5 För att få bättre bild och ljud på TV:n, kan du även ansluta videobandspelaren till TV:n med SCART-kabeln (med en 21-stifts EURO-kontakt, se nedan), om din TV har en sådan kontakt.

Ansluta videobandspelaren till TV:n med SCART-kabeln

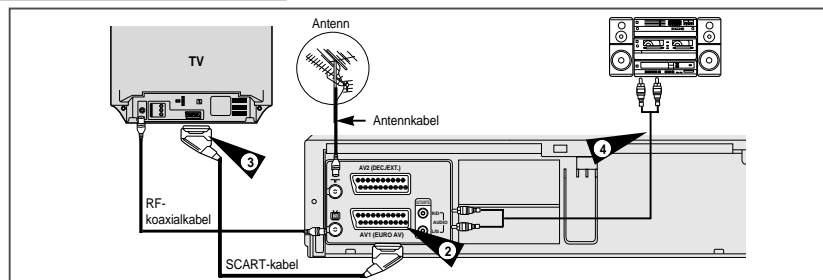

Du kan ansluta videobandspelaren till TV:n med SCART-kabeln, om TV:n har en sådan kontakt. På så sätt:

- ◆ får du bättre ljud och bild,
- ◆ blir inställningen av videobandspelaren enklare.

☞ Oavsett vilken typ av anslutning som du väljer, måste du alltid ansluta den medföljande koaxialkabeln. Annars får du ingen bild på TV-skärmen, när videobandspelaren stängs av.

☞ Se till att både TV:n och videobandspelaren är frånslagna innan du ansluter kablarna.

Du kan ansluta videobandspelaren till ett Hi-Fi-system. *(SV-657X/SV-655X/SV-651X endast)

Exempel: Du vill utnyttja din stereoanläggnings högre ljudkvalité, när du tittar på ett program eller spelar in via videobandspelaren.

- 1 Anslut koaxialkabeln enligt anvisningarna ovan.
- 2 Anslut ena änden av SCART-kabeln till AV1(EURO AV)-kontakten på baksidan av videobandspelaren.
- 3 Anslut andra änden till lämplig kontakt på TV:n.
- 4 Anslut RCA Audio-kabeln mellan stereoanläggningen och Audio Out-kontakten på baksidan av videobandspelaren. *(SV-657X/SV-655X/SV-651X endast)

Ansluta en dekoder för kodade betal-TV-sändningar

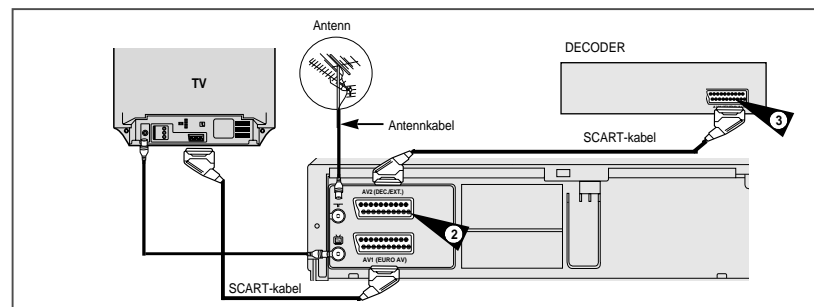

Videobandspelaren är klar att ta emot kodade betal-TV-utsändningar.

Exempel: Premiere-sändningar.

Du kan:

- ◆ spela in ett kodat program medan du tittar på en annan kanal,
- ◆ spela in en annan kanal medan du tittar på ett kodat program.

☞ När dekodern är ansluten till AV2-kontakten, måste AV2 INSTÄLLNING ställas in på DEC.

- 1 Anslut videobandspelaren till TV:n enligt anvisningarna på sid. 10.
- 2 Koppla in SCART-kabeln i AV2(DEC/EXT.)-kontakten på baksidan av videobandspelaren.
- 3 Koppla in den andra änden i dekodern eller satellitmottagaren.

Ansluta videobandspelaren till en satellitmottagare eller annan utrustning

Du kan ansluta videobandspelaren till en satellitmottagare eller en annan videobandspelare med SCART-kabeln om den valda utrustningen har lämpliga utgångar. Följande illustrationer ger några exempel på anslutningsmöjligheter.

1. AV2(DEC./EXT.): Med en 21-stifts SCART-kabel

Koppla SCART-kabeln från satellitmottagaren eller annan utrustning till AV2(DEC./EXT.)-kontakten på baksidan av videobandspelaren.

Efter att denna anslutning har gjorts, välj signalkälla genom att trycka på INPUT-knappen för AV2-ingångskällor.

2. Med en RF-koaxialkabel

Efter att denna anslutning gjorts måste du förinställa den kanal som tas emot genom satellitmottagaren.

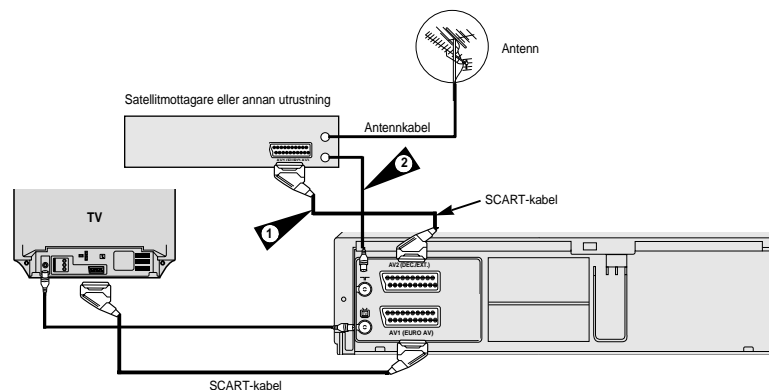

Automatisk inställning vid inkoppling

Videobandspelaren kommer automatiskt att ställas in när den kopplas in till elnätet för första gången. TV-kanaler kommer då att lagras i minnet vilket tar några minuter. Videobandspelaren är därefter redo för användning.

- 1 Anslut koaxialkabeln så som beskrivs på sidan 11. (Ansluta videobandspelaren till TV:n med koaxialkabeln)
- 2 Koppla in videobandspelaren till elnätet.
Resultat: **INSTÄLLNING AV SPRÅK**-menyn visas.
- 3 Välj språk genom att trycka på ▲ eller ▼.
- 4 Tryck OK för att spara det språk du har valt.
Resultat: Ett meddelande visas.
- 5 Tryck på OK.
Resultat: Meny för val av land visas.
- 6 Tryck på ▲ eller ▼ för att välja land.
Videobandspelaren söker efter kanaler efter en förinställd preferenslista som passar det land som du har valt.
- 7 Tryck på OK för att starta automatisk sökning.
 - ♦ Hur många kanaler som lagras automatiskt av videoband spelaren beror på hur många den hittar (land, mottagnings förhållanden etc.).
 - ♦ Inställningen och lagringen tar några minuter. Då visas aktuell tid och aktuellt datum automatiskt.
- 8 Kontrollera datum och tid.
Om det är
 - ♦ korrekt trycker du på MENU-knappen två gånger för att lämna menyn.
 - ♦ felaktigt, se sidan 15.

➤ Automatisk återställning till fabriksinställda värden kan utföras genom att hålla inne tangenten ■ (STOP) på VCR i 5 sekunder eller mer. Inger band får finnas i VCR vid denna operation.

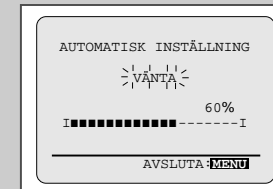
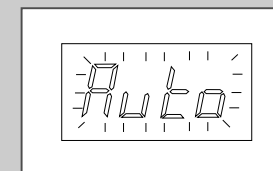
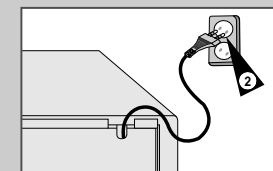
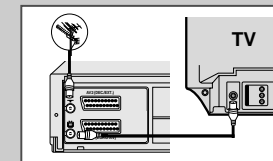

Ställa in TV:n för videobandspelaren

*(SV-657X/SV-655X)

*(SV-651X/SV-451X/
SV-255X/SV-251X)

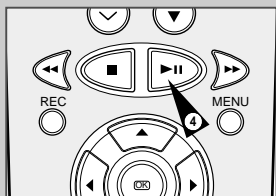
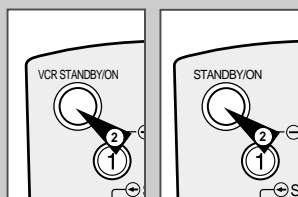

Du måste ställa in TV:n för videobandspelaren om du inte använder en SCART-kabel.

➤ För att titta på bilder från videobandspelaren när du använder ovanstående kabel, måste TV:n ställas i AV-läge.

- 1 Sätt på TV:n.
- 2 Sätt på videobandspelaren genom att trycka på STANDBY/ON på framsidan av videobandspelaren eller VCR STANDBY/ON (STANDBY/ON) på fjärrkontrollen.
- 3 Välj den kanalposition på TV:n som skall vara reserverad för videobandspelaren.
- 4 Sätt i en kassett i videobandspelaren. Kontrollera att videobandspelaren börjar spela av kassetten, om inte, tryck på ►||.
- 5 Starta en kanalsökning på TV:n eller ställ in den på UHF-kanal 36.
- 6 Finjustera kanalinställningen på TV:n tills bild och ljud tas emot klart och tydligt.
- 7 Om du inte kan hitta bild och ljud eller om det förekommer störningar från närliggande kanaler, kan det bli nödvändigt att ändra inställningen för videobandspelarens utgående kanal (se avsnittet Problem och lösningar i denna handbok).
- 8 När bild och ljud är helt tydligt, lagra denna kanal med önskat kanalnummer på TV:n.
Resultat: Detta kanalnummer är nu reserverat för att användas med videobandspelaren.

Sätta i batterier i fjärrkontrollen

Du måste sätta in eller byta batterier i fjärrkontrollen när du:

- ◆ köper videobandspelaren,
- ◆ upptäcker att fjärrkontrollen inte längre fungerar som den skall.

- 1 Tryck spärren i pilens riktning för att öppna batterifacket på baksidan av fjärrkontrollen.
- 2 Lägg i två AA- eller R6-batterier eller motsvarande (medföljer). Se till att polerna ligger rätt.
 - ◆ + på batteriet mot + på fjärrkontrollen
 - ◆ - på batteriet mot - på fjärrkontrollen
- 3 Sätt tillbaka locket genom att passa in det mot fjärrkontrollen och skjuta det på plats.

➤ Blanda inte olika typer av batterier (t.ex. magnesiumbatterier och alkaliska batterier).

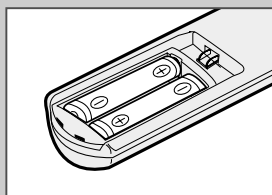
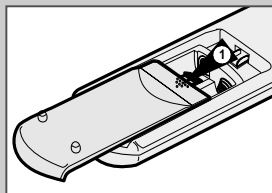

Ställa in datum och tid

Videobandspelaren har en 24-timmarsklocka och en kalender för att:

- ◆ automatiskt avbryta programmerade inspelningar,
- ◆ ställa in videobandspelaren för automatisk inspelning.

Du måste ställa in datum och tid när:

- ◆ du köper videobandspelaren,
- ◆ Datum och tid ställs in automatiskt från utsändnings-signalen när du förinställer kanalerna.
- ◆ Glöm inte att ändra tiden, vid växling från vintertid till sommartid och tillbaka igen.

- 1 Tryck på MENU på fjärrkontrollen.
Resultat: Programmeringsmenyn visas.
- 2 Tryck på aktuell knapp: ▲, ▼ eller ◀, ▶ för att välja **INSTÄLLNING AV KLOCKA**.
- 3 Tryck på OK för att välja det alternativet.
Resultat: **INSTÄLLNING AV KLOCKA**-menyn visas.
- 4 Tryck på ◀ eller ▶ för att välja timme, minut, dag, månad och år.
Resultat: Det valda alternativet blinkar.
- 5 Tryck på ▲ eller ▼ för att öka resp. minska värdet.
Resultat: Veckodagen visas automatiskt.
 - Du kan hålla ▲ eller ▼ nedtryckt för att stega snabbare genom värdena.
- 6 När du är klar, tryck två gånger på MENU för att gå ur menyn.



Visa/dölj skärminformation



★(SV-657X/SV-655X/SV-651X)

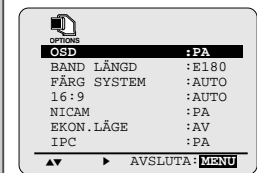

★(SV-451X/SV-255X/SV-251X)

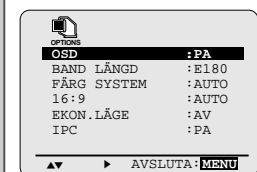

Videobandspelaren visar det mesta av informationen både i teckenfönstret och på TV-skärmen.

Du kan välja att visa/dölja informationen på TV-skärmen (med undantag för index, snabbprogrammering och MENU, som inte kan döljas).

- Tryck på MENU på fjärrkontrollen.
Resultat: Programmeringsmenyn visas.
- Tryck på aktuell knapp: ▲, ▼ eller ◀, ▶ för att välja ANVÄNDAR INSTÄLLNING.
- Tryck på OK för att välja det alternativet.
Resultat: ANVÄNDAR INSTÄLLNING-menyn visas.
- Tryck på ▲ eller ▼ tills OSD markeras.
- För att... Tryck på ◀ eller ▶, tills...
visa information. PA visas.
dölja information. AV visas.
- När du är klar, tryck två gånger på MENU för att gå ur menyn.

Välj språk



Du kan ändra språket som används för att visa information på skärmen.

- Tryck på MENU på fjärrkontrollen.
Resultat: Programmeringsmenyn visas.
- Tryck på aktuell knapp: ▲, ▼ eller ◀, ▶ för att välja INSTÄLLNING AV SPRÅK.
- Tryck på OK för att välja det alternativet.
Resultat: INSTÄLLNING AV SPRÅK-menyn visas.
- Välj språk genom att trycka på ▲ eller ▼.
- Tryck OK för att spara det språk du har valt.
- Tryck på MENU-knappen för att avsluta menyn.
Resultat: Hädanefter visas all skärminformation i det valda språket.

Ställa in videobandspelarens utgående kanal

Om du inte hittar testmönstret, eller det förekommer störningar från närliggande kanaler när du ställer in TV:n för videobandspelaren, kan du ändra videobandspelarens utgående kanal för att justera den frekvens med vilken information visas på skärmen.

- Tryck på MENU på fjärrkontrollen.
Resultat: Programmeringsmenyn visas.
- Tryck på aktuell knapp: ▲, ▼ eller ◀, ▶ för att välja INSTALLATION.
- Tryck på OK för att välja det alternativet.
Resultat: INSTALLATION-menyn visas.
- Tryck på ▲ eller ▼ tills VIDEO UT CH markeras.
- Välj den önskade utgående kanalen (CH21-CH69) genom att trycka på ◀ eller ▶.
- När du är färdig trycker du två gånger på MENU för att gå ur menyn. Ställ sedan in TV:n igen (se sid. 14).



Välj ljudläge RF OUT (B/G-D/K) ★(SV-657X/SV-655X/SV-651X endast)

Du kan välja ljudläge (B/G eller D/K) beroende på TV:n som är ansluten till videobandspelaren.

- Tryck på MENU på fjärrkontrollen.
Resultat: Programmeringsmenyn visas.
- Tryck på aktuell knapp: ▲, ▼ eller ◀, ▶ för att välja INSTALLATION.
- Tryck på OK för att välja det alternativet.
Resultat: INSTALLATION-menyn visas.
- Tryck på ▲ eller ▼ tills TV SYSTEM markeras.
- Tryck på ▶ för att välja G eller K.
- När du är färdig trycker du två gånger på MENU för att gå ur menyn.



Automatisk kanalinställning

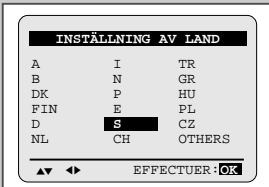

Abbreviation	Country	Abbreviation	Country
A	Austria	E	Spain
B	Belgium	S	Sweden
DK	Denmark	CH	Switzerland
FIN	Finland	TR	Turkey
D	Germany	GR	Greece
NL	Netherlands	HU	Ungary
I	Italy	PL	Poland
N	Norway	CZ	Czech
P	Portugal		

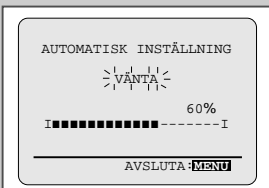
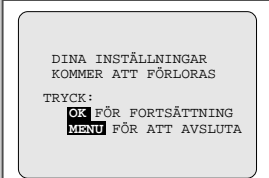

Du behöver inte förinställa kanaler om de redan har ställts in automatiskt (se sidan 13 Automatisk inställning vid inkoppling).

Videobandspelaren har en inbyggd mottagare för att ta emot TV-utsändningar.

Du måste förinställa kanalerna som tas emot via mottagaren.

Detta kan göras:

- ◆ automatiskt vid inkoppling (se sidan 13)
- ◆ automatiskt,
- ◆ manuellt (se sid. 19).

Du kan lagra upp till 80 stationer.

För att aktivera videobandspelaren att avkoda en kodad TV-kanal, måste dekodern slås på efter sökningen.

- 1 Tryck på MENU på fjärrkontrollen.
Resultat: Programmeringsmenyn visas.
- 2 Tryck på aktuell knapp: ▲, ▼ eller ◀, ▶ för att välja **INSTALLATION**.
- 3 Tryck på OK för att välja det alternativet.
Resultat: **INSTALLATION**-menyn visas.
- 4 Tryck på ▲ eller ▼ tills **AUTOMATISK INSTÄLLNING** markeras. Tryck sedan på ▶ för att välja detta alternativ.
Resultat: Meny **INSTÄLLNING AV LAND** visas.
- 5 Tryck på ▲ eller ▼ för att välja land.
 Videobandspelaren söker efter kanaler efter en förinställd preferenslista som passar det land som du har valt.
- 6 Tryck på OK.
Resultat: Ett meddelande visas, som säger att om du har förinställda kanaler på videobandspelaren, kommer de att raderas.
- 7 Tryck på OK för att starta automatisk sökning.
Resultat:
 - ◆ **VÄNTA** blinkar på TV-skärmen.
 - ◆ Det första frekvensbandet söks av och den första kanalen som hittas visas och lagras.
 - ◆ Videobandspelaren söker efter nästa kanal och så vidare.
 - ◆ När den automatiska sökningen är klar, går videobandspelaren automatiskt till kanal 1.
- 8 Om du vill avbryta Auto-avsökningen innan den avslutats, tryck på knappen MENU tre gånger för att lämna menyen.

- ◆ Datum och tid ställs in automatiskt från utsändningssignalen. Om signalen är svag eller om du valt **ÖVRIGA** i landvalsmenyen, är det inte säkert att datum och tid ställs in automatiskt. Gör i så fall inställningarna manuellt (se sid. 15).
- ◆ När den automatiska sökningen är klar, kan en del kanaler ha lagrats mer än en gång. Välj kanalpositionen med den bästa mottagningen och radera de andra (se sid. 20).

Manuell kanalinställning

Du behöver inte ställa in kanalerna manuellt, om du redan har ställt in dem automatiskt.

För att aktivera videobandspelaren att avkoda en kodad TV-kanal, måste dekodern slås på efter sökningen.

- 1 Tryck på MENU på fjärrkontrollen.
Resultat: Programmeringsmenyn visas.
- 2 Tryck på aktuell knapp: ▲, ▼ eller ◀, ▶ för att välja **INSTALLATION**.
- 3 Tryck på OK för att välja det alternativet.
Resultat: **INSTALLATION**-menyn visas.
- 4 Tryck på ▲ eller ▼ tills **MANUELL INSTÄLLNING** markeras.
- 5 Tryck på ▶ för att välja alternativet **MANUELL INSTÄLLNING**.
Resultat: **TV STATIONS TABLA**-menyn visas.
- 6 Tryck vid behov på ▲ eller ▼ för att välja ett kanalnummer.
- 7 Tryck på knappen ▶ för att ställa in kanal.
Resultat: **MAN. SÖKNING**-menyn visas.
- 8 Tryck på ◀ eller ▶ för att starta sökningen.
Resultat: Frekvensbandet söks av och den första kanalen som hittas visas.
Om du känner till numret för den kanal du önskar, tryck på nummerknapparna på fjärrkontrollen, t ex för kanal E21, tryck först på "0" och därefter "2" och "1" (se sid. 50).
- 9 Tryck på ▼ tills **DECODER** markeras.
- 10 Tryck på ◀ eller ▶ för att aktivera dekodern för TV-kanalen. Dekodern måste vara påslagen efter sökningen om videobandspelaren skall kunna avkoda en kodad TV-kanal.
- 11 Tryck på ▲ eller ▼ tills **NAMN** markeras. Kanalens namn ställs automatiskt in efter sändningssignalen.
- 12 Om du vill byta namn på en kanal, tryck på ▶.
Resultat: Den första bokstaven i namnet blinkar.
- 13 **För att... Skall du...**

välja ett tecken i namnet.	trycka på ▲ eller ▼, tills önskat tecken (bokstäver, siffror eller "-" tecken).
gå till nästa eller föregående tecken.	trycka på ▶ eller ◀.
- 14 **Om du... Skall du...**

vill lagra den visade kanalen.	<ul style="list-style-type: none"> ◆ Trycka på ▲ eller ▼ tills MFT markeras. ◆ Trycka på ◀ eller ▶ för att justera bilden, vid behov. ◆ trycka på OK för att lagra kanalen.
inte vill lagra den visade kanalen.	<ul style="list-style-type: none"> ◆ trycka på ▲ eller ▼ tills CH markeras. ◆ trycka på ◀ eller ▶ för att fortsätta sökningen av frekvensbandet och visa nästa kanal. ◆ gå tillbaka till början av steg 14.
- 15 Upprepa proceduren från steg 6 och framåt, tills alla önskade kanaler är lagrade.
- 16 När du är klar, tryck på MENU tre gånger för att gå ur menyen.



** TV STATIONS TABLA **			
PR	CH	NAMN	DEC
1	---	----	AV
2	---	----	AV
3	---	----	AV
4	---	----	AV
5			

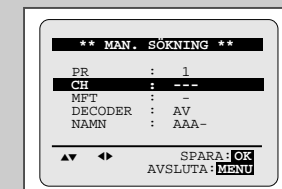

Radera en förinställd kanal

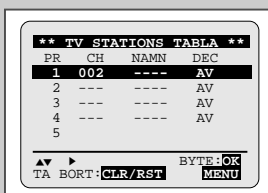

Om du har lagrat en TV-kanal

- ◆ som du inte vill ha eller
- ◆ under fel kanalnummer

kan du radera den.

- 1 Tryck på MENU på fjärrkontrollen.
Resultat: Programmeringsmenyn visas.
- 2 Tryck på aktuell knapp: ▲, ▼ eller ◀, ▶ för att välja **INSTALLATION**.
- 3 Tryck på OK för att välja det alternativet.
Resultat: **INSTALLATION**-menyn visas.
- 4 Tryck på ▲ eller ▼ tills **MANUELL INSTÄLLNING** markeras.
- 5 Tryck på ▶ för att välja det alternativet.
Resultat: **TV STATIONS TABLA**-menyn visas.
- 6 Tryck på ▲ eller ▼ tills önskad förinställd TV-kanal (PR) markeras.
- 7 Tryck på CLR/RST.
- 8 Upprepa proceduren från steg 6 och framåt, tills alla kanaler som du vill radera har raderats.
- 9 När du är klar, tryck på MENU tre gånger för att gå ur menyn.

Ändra listan över förinställda kanaler

Du kan ändra ordningen på de förinställda kanalerna efter dina egna önskemål kanalnummer för kanalen.

- 1 Tryck på MENU på fjärrkontrollen.
Resultat: Programmeringsmenyn visas.
- 2 Tryck på aktuell knapp: ▲, ▼ eller ◀, ▶ för att välja **INSTALLATION**.
- 3 Tryck på OK för att välja det alternativet.
Resultat: **INSTALLATION**-menyn visas.
- 4 Tryck på ▲ eller ▼ tills **MANUELL INSTÄLLNING** markeras. Tryck sedan på ▶ för att välja detta alternativ.
Resultat: Menyn **TV STATIONS TABLA** visas.
- 5 Tryck på ▲ eller ▼ tills önskad förinställd TV-station markeras.
Resultat: Den valda stationen visas samtidigt på TV:n.
- 6 För att ändra en TV-stations kanalnummer trycker du på OK på fjärrkontrollen. (T.ex. för att flytta en TV-station från kanal 1 till kanal 3.)
- 7 Tryck på ▲ eller ▼ tills önskad kanal markeras. Tryck sedan på OK igen för att spara det nya kanalnumret.
- 8 Du kan fortsätta att byta plats på kanalerna genom att upprepa proceduren från steg 5 och framåt.
- 9 När du är klar, tryck på MENU tre gånger för att gå ur menyn.

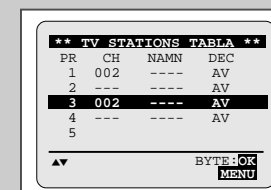
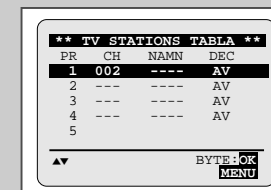

Växla mellan TV- och videolägen

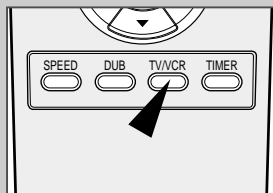

TV/VCR-knappen gör att du kan spela in en kanal på videobandspelaren medan du tittar på en annan på TV:n.

Indikatorn för videobandspelaren är...

TV-apparaten...

på. måste ställas in på videokanalen, så att du kan se vad videobandspelaren gör. TV:n tar nu emot signalen från videobandspelaren och du kan välja kanal med PROG (▲ eller ▼) på videobandspelaren eller PROG/TRK (▲ eller ▼) på fjärrkontrollen.

av (eller videobandspelaren är avstängd).

tar emot bilden från antennen eller kabelnätet, precis som innan du anslöt videobandspelaren. Du kan välja kanal med programme (▲ eller ▼) på TV-apparaten.

Du slår på och stänger av videobandspelaren med knappen TV/VCR.

Välja kassettyp

Om du vill använda räkneverket för att visa hur mycket bandtid som återstår av en kassett, måste du ange vilken sorts kassett du använder.

- Tryck på MENU på fjärrkontrollen.
Resultat: Programmeringsmenyn visas.
- Tryck på aktuell knapp: ▲, ▼ eller ◀, ▶ för att välja **ANVÄNDAR INSTÄLLNING**.
- Tryck på OK för att välja det alternativet.
- Tryck på ▲ eller ▼ tills **BAND LÄNGD** markeras.
- Tryck på ◀ eller ▶ så många gånger som krävs för att korrekt bandtid skall visas.

→ E180	→ E240
E 300	← E260
- Tryck två gånger på MENU för att gå ur menyn.



★(SV-657X/SV-655X/SV-651X)

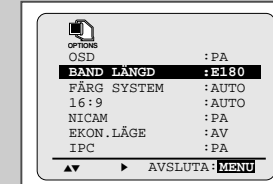

★(SV-451X/SV-255X/SV-251X)

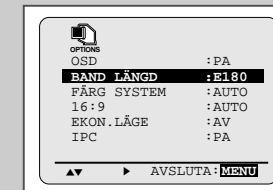

Välja inspelningshastighet ★(SV-657X/SV-655X/SV-651X/SV-451X endast)

Du kan spela in en kassett med två hastigheter:

- ◆ SP (normal hastighet)
- ◆ LP (långsam hastighet)

I LP-läget:

- ◆ har varje kassett dubbelt så lång inspelningsstid
- ◆ håller inspelningen lite lägre kvalitet.

För att spela in en kassett...

Tryck på SPEED-knappen på fjärrkontrollen tills...

med normal hastighet.

SP visas.

med långsam hastighet.

LP visas.

Typ	Inspelningsstid
E-180	180 min. eller 3 timmar
E-240	240 min. eller 4 timmar
E-260	260 min. eller 4 timmar 20 min.
E-300	300 min. eller 5 timmar

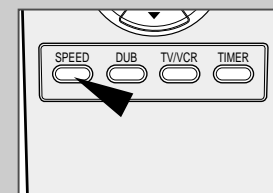

NICAM ★(SV-657X/SV-655X/ SV-651X endast)

Det finns tre typer av NICAM-sändningar. NICAM Stereo, NICAM Mono och Bilingual (sändning på ett annat språk). NICAM-sändningar åtföljs alltid av en standard monosändning och du kan välja önskat ljud. Se sid. 34.

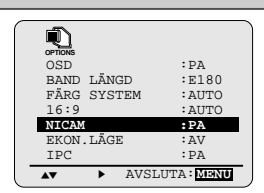

- Tryck på MENU på fjärrkontrollen.
Resultat: Programmeringsmenyn visas.
- Tryck på aktuell knapp: ▲, ▼ eller ◀, ▶ för att välja **ANVÄNDAR INSTÄLLNING**.
- Tryck på OK för att välja det alternativet.
Resultat: **ANVÄNDAR INSTÄLLNING**-menyn visas.
- Tryck på ▲ eller ▼ tills **NICAM** markeras.
- För... Tryck på ◀ eller ▶, tills...

Mono-läge	AV visas.
	AV: Detta läge används för att spela in standard monoljud under en NICAM-utsändning om stereoljudet är förvrängt på grund av dåliga mottagningsförhållanden.
NICAM-läge	PA visas.
	PA: Normal inställning.
- När du är klar, tryck två gånger på MENU för att gå ur menyn.

Inspelningsskydd

Videokassetter har en säkerhetsflik som skydd mot oavsiktlig inspelning. När fliken tagits bort, kan man inte spela in på bandet.

- Om du vill skydda en kassett, bryt av fliken med en liten skruvmejsel.
- Om du vill spela in igen på den kassetten, täck bara över hålet med lite tejp.

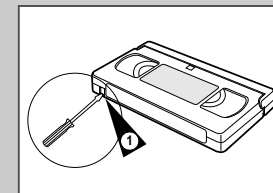

Direktinspelning av ett program

Innan du spelar in ett program, måste du ha ställt in rätt kanal (om du inte spelar in via en extern videokälla). Om du inte gjort det redan, se sid. 18-19.

- Sätt på TV:n.
 - För att titta på det program som spelas in, välj den TV-kanal som är reserverad för videobandspelaren (eller AV-ingången, om den används).
 - Sätt i den kassett du skall spela in på. Fönstret skall vara uppåt och säkerhetsfliken intakt eller hålet efter en avbruten flik täckt med tejp.
Resultat: Videobandspelaren slås på automatiskt.
 - Välj:
 - den kanal som skall spelas in med PROG/TRK (▲ eller ▼) / PROG (▲ eller ▼) eller
 - AV1, AV2 eller AUX★SV-657X/SV-655X/SV-651X endast)-källan där du valt satellitmottagare eller extern videokälla med INPUT-knappen.
 Resultat: Kanalnumret visas och du kan se programmet på TV:n.
- ★ Med SV-657X/SV-655X/SV-651X/SV-451X kan du välja inspelningshastighet (SP/LP). Tryck på knappen SPEED. (se sid. 23).
- Håll REC nedtryckt i minst en sekund för att starta inspelningen.
Resultat: Inspelningsindikatorn visas på TV-skärmen och i videobandspelarens teckenfönster. En indexmarkering läggs in på bandet (se sid. 36).
 - Avbryt inspelningen genom att trycka på ■ en gång.

-
- Om kassetten matas ut när du börjar spela in, kontrollera att säkerhetsfliken är intakt eller att hålet efter en avbruten flik är täckt med tejp.
 - Om du kommer till slutet av bandet under pågående inspelning, spolas bandet tillbaka automatiskt.

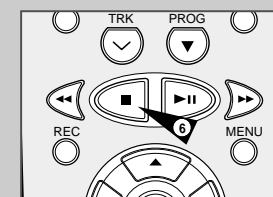
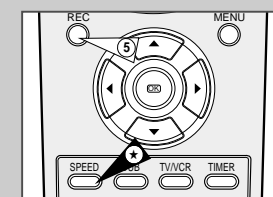
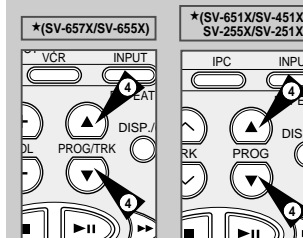

Inspelning av ett program med automatiskt stopp

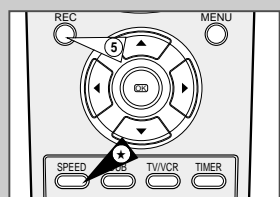
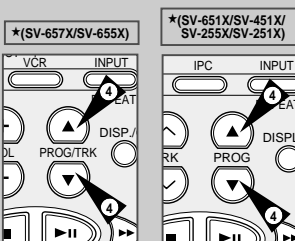
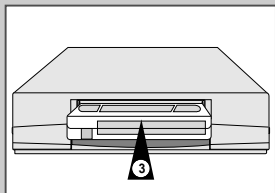

Med den här funktionen kan du spela in upp till nio timmar (LP). Videobandspelaren stannar automatiskt efter önskad tid.

- 1 Sätt på TV:n.
 - 2 Välj den TV-kanal som är reserverad för videobandspelaren (eller AV-ingången om den används).
 - 3 Sätt i den kasset du skall spela in på. Fönstret skall vara uppåt och säkerhetsfliken intakt eller hålet efter en avbruten flik täckt med tejp.
Resultat: Videobandspelaren slås på automatiskt.
 - 4 Välj:
 - ◆ den kanal som skall spelas in med PROG/TRK (▲ eller ▼) / PROG (▲ eller ▼) eller
 - ◆ AV1, AV2 eller AUX *SV-657X/SV-655X/SV-651X endast-källan där du valt satellitmottagare eller extern videokälla med INPUT-knappen.**Resultat:** Kanalnumret visas och du kan se programmet på TV:n.
- ★ Med SV-657X/SV-655X/SV-651X/SV-451X kan du välja inspelningshastighet (SP/LP). Tryck på knappen SPEED. (se sid. 23).
- 5 Håll REC nedtryckt i minst en sekund för att starta inspelningen.
Resultat: Inspelningsindikatorn visas på TV-skärmen och i videobandspelarens teckenfönster. En indexmarkering läggs in på bandet (se sid. 36).
 - 6 Tryck på REC flera gånger för att öka inspelningstiden så här:
 - ◆ i 30-minuterssteg upp till fyra timmar
 - ◆ i 1-timmesteg upp till nio timmar (LP)**Resultat:** Längden visas på TV-skärmen och i videobandspelarens teckenfönster. Den valda kanalen spelas in under vald tid. Därefter avbryter videobandspelaren inspelningen automatiskt.
 - 7 Om du vill avbryta inspelningen dessförinnan, tryck på VCR STANDBY/ON (STANDBY/ON).



Om du kommer till slutet av bandet under pågående inspelning:

- ◆ avbryts inspelningen och
- ◆ videobandspelaren stängs av automatiskt

ShowView-funktionen ★(SV-657X/SV-655X/SV-255X endast)

Innan du ställer in videobandspelaren:

- ◆ Slå på både TV:n och videobandspelaren.
- ◆ Kontrollera att datum och tid är rätt
- ◆ Sätt i den kassett du skall spela in på (med säkerhetsfliken intakt).

Upp till sex program kan förinställas.

- 1 Tryck på **TIMER**.
Resultat: Menyn **TIMER METOD** visas.
- 2 Tryck på **▲** eller **▼** tills **SHOWVIEW** markeras.
- 3 Tryck på **▶** för att välja **SHOWVIEW**.
Resultat: En rad visas där du kan ange ShowView-koden.
☞ Om alla sex programmen ställts in, visas meddelandet **TIMERN ÄR FULL**. Se sid. 30 om du vill avbryta en förinställd inspelning.
- 4 Tryck på sifferknapparna för att ange koden för önskat program (står vid programmet i programtablan i tidningen).
☞ Om du vill korrigera den ShowView-kod du anger:
 - ◆ tryck på **◀** tills rätt siffra har raderats,
 - ◆ ange rätt siffra.
- 5 Tryck på **MENU**.
Resultat: Informationen om programmet visas.
☞ När du använder ShowView-funktionen för första gången med förinställda kanaler, blinkar kanalnumren. Denna enda gång måste du mata in kanalnummer manuellt genom att trycka på **▲** eller **▼**. Se nästa sida om:
 - ◆ programnumret eller tiden blinkar,
 - ◆ du vill ändra programmet.
- 6 Om program och tid stämmer, tryck på **MENU**.
- 7 Tryck på **VCR STANDBY/ON (STANDBY/ON)** för att sätta på timern.
- 8 Se sid. 30 om du vill:
 - ◆ kontrollera att videobandspelaren har programmerats korrekt,
 - ◆ avbryta en förinställd inspelning.

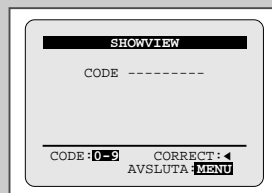
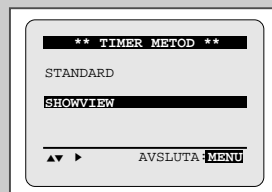
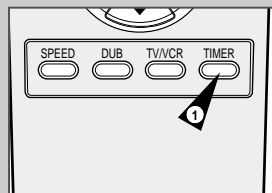

★(SV-657X/SV-655X)

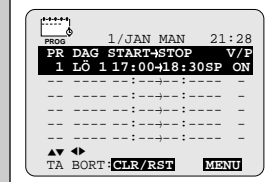

★(SV-255X)



™ ShowView är ett varumärke för Gemstar Development Corporation. ShowView-systemet tillverkas på licens från Gemstar Development Corporation.

Justering av ShowView-programmeringen ★(SV-657X/ SV-655X/SV-255X endast)

Om du vill korrigera det visade programmet eller ändra vissa inställningar, t.ex. inspelningshastighet, kan du göra det, innan du trycker på **ShowView** en andra gång för att bekräfta.

Om du vill...	Skall du...
välja en annan ingångskälla än mottagaren (AV1, AV2 eller AUX ★(SV-657X/SV-655X endast)).	<ul style="list-style-type: none"> trycka på ◀ eller ▶, tills alternativet PR blinkar. trycka på INPUT en eller flera gånger för att ändra valet av ingång. <p>Resultat: Programnumret ersätts med:</p> <ul style="list-style-type: none"> A1, A2 eller AU ★(SV-657X/SV-655X endast) för en satellitmottagare eller extern videoingång (använd av t ex en annan videobandspelare). <p>➤ Ingångskällan måste väljas innan man ändrar något annat värde.</p>
spela in ett program varje dag (måndag till söndag) på samma tid.	<ul style="list-style-type: none"> trycka på ◀ eller ▶ tills alternativet DAG blinkar. trycka på ▲ eller ▼ tills DLY-värdet (dagligen) visas.
spela in ett program varje vecka på samma dag och vid samma tid.	<ul style="list-style-type: none"> trycka på ◀ eller ▶ tills alternativet DAG blinkar. trycka på ▲ eller ▼ tills W-värdet (vecka) visas, följt av önskad dag. <p>Exempel: W-SA (lördag varje vecka)</p>
förlänga inspelningstiden.	<ul style="list-style-type: none"> trycka på ◀ eller ▶ tills alternativet STOP blinkar. trycka på ▲ eller ▼ för att förlänga resp. förkorta stopptiden.
välja PDC-inspelning.	<ul style="list-style-type: none"> trycka på ◀ eller ▶ tills alternativet V/P blinkar. trycka på ▲ eller ▼ tills ON eller "—" -värdet visas. <p>➤ Välj inte PDC om du inte är säker på att det program du vill spela in sänds med PDC. Om du väljer PDC ON (genom att välja "ON" i den högra kolumnen på skärmen), måste du ställa in starttiden EXAKT enligt den publicerade TV-programtablån. I annat fall kommer inte timer-inspelningen att utföras.</p>
välja inspelningshastighet. ★(SV-657X/SV-655X endast)	<ul style="list-style-type: none"> trycka på ◀ eller ▶ tills alternativet inspelningshastigheten blinkar. trycka på ▲ eller ▼ tills rätt värde visas. <ul style="list-style-type: none"> AUTO (Auto Tape Speed Select): se sidan 29 SP (normal hastighet) LP (långsam hastighet)

TIMER-programmering

Med hjälp av **TIMER-programmering** kan du ställa in videobandspelaren för inspelning av program upp till en månad innan programmen sänds. Upp till sex program kan väljas i förväg.

Innan du förinställer en inspelning, kontrollera att datum, tid och språk stämmer.

- Tryck på **TIMER** på fjärrkontrollen.
Tryck på ▲ eller ▼ tills **STANDARD** visas och tryck sedan på ▶, eller
 - Tryck på **MENU** på fjärrkontrollen.
Resultat: Programmeringsmenyn visas.
 - Tryck på **OK** för att välja det alternativet.
Resultat: **TIMER PROGRAMMERING**-menyn visas.
 - Tryck på ▶ för att välja ingångskälla.
 - Välj önskad kanal med ▲, ▼ eller INPUT för att välja AV1, AV2 eller AUX★(SV-657X/SV-655X/ SV-651X endast) som ingångskälla.
 - Tryck på ▶ för att välja inspelningsdag.
 - Välj dag genom att trycka på ▲ eller ▼.
 - Tryck på ▶ för att välja starttid för inspelningen.
 - Välj timme genom att trycka på ▲ eller ▼.
 - Tryck på ▶ för att välja minut.
 - Ställ in minuterna med ▲ eller ▼.
 - Tryck på ▶ för att välja sluttid för inspelningen.
 - Välj sluttid för inspelningen genom att trycka på ▲ eller ▼ och utför samma procedur som vid val av inspelningsstarttid.
- ★ Med SV-657X/SV-655X/SV-651X/SV-451X kan du välja inspelningshastighet (AUTO/SP/LP).
- Tryck på ▶ för att välja inspelningshastighet.
 - Tryck på ▲ eller ▼ för att växla mellan **AUTO**, **SP** (normal hastighet) och **LP** (långsam hastighet) som inspelningshastighet.
- Tryck på ▶ för att välja VPS eller PDC (V/P) som inspelningsläge.
 - Tryck på ▲ eller ▼ för att växla mellan VPS eller PDC-läge (**ON**) och icke-VPS/PDC-läge (-).
 - När du är klar, tryck på **MENU**.
 - Tryck på **VCR STANDBY/ON** (STANTBY/ON) för att sätta på timern.
Resultat: Innan den startar inspelningen, jämför videobandspelaren den inställda inspelningslängd med den återstående bandtiden.

➤ **Automatiskt val av bandhastighet:**
★(SV-657X/SV-655X/SV-651X/SV-451X endast)
Videobandspelarens funktion "Auto Tape Speed Select" jämför timerinspelningens varaktighet med den faktiska inspelningstiden som återstår på det band som sitter i. Om det inte finns tillräckligt mycket band kvar för att fullfölja en timerinspelning i **AUTO**-läge växlar videobandspelaren automatiskt till **LP**-läge för att spela in hela programmet.

Exempel: Om en timmes timerinspelning i **AUTO**-läge skall startas, och det bara återstår 40 minuter av bandet, kommer bandspelaren att spela in 20 minuter **SP** och sedan växla och spela in de återstående 40 minuterna i **LP**-läge.

★(SV-657X/SV-655X/SV-255X)

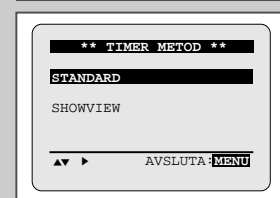

★(SV-657X/SV-655X/SV-651X/SV-451X)



★(SV-255X/SV-251X)

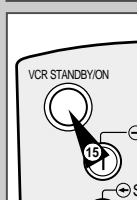
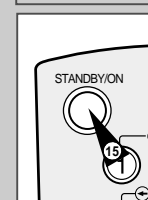

★(SV-657X/SV-655X)

★(SV-651X/SV-451X/
SV-255X/SV-251X)

Kontrollera en inspelningsinställning

★(SV-657X/SV-655X/SV-651X/SV-451X)

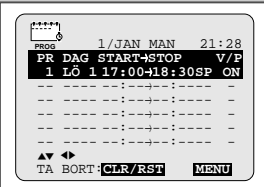

★(SV-255X/SV-251X)



Du kan kontrollera dina inspelningsinställningar:

- ◆ när du har avslutat förinställningen av videobandspelaren,
- ◆ om du har glömt vilka program som skall spelas in.

- 1 - Tryck på TIMER på fjärrkontrollen.
Tryck på ▲ eller ▼ tills **STANDARD** visas och tryck sedan på ►, eller
 - ◆ Tryck på MENU på fjärrkontrollen.
Resultat: Programmeringsmenyn visas.
 - ◆ Tryck på OK för att välja det alternativet.
Resultat: **TIMER PROGRAMMERING**-menyn visas.
- 2 Tryck på ▲ eller ▼ för att välja program.
- 3 Tryck på ◀ eller ▶ för att välja och ändra värden. Mer information om hur man gör finns på föregående sida.
- 4 När du är klar, tryck två gånger på MENU.

Ta bort en inspelningsinställning

★(SV-657X/SV-655X/SV-651X/SV-451X)

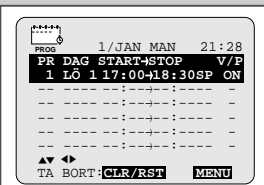

★(SV-255X/SV-251X)

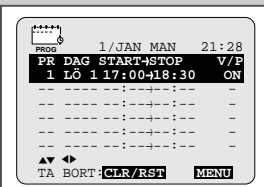

Du kan ta bort inställda inspelningar om:

- ◆ de är fel,
- ◆ du inte behöver dem längre.

- 1 - Tryck på TIMER på fjärrkontrollen.
Tryck på ▲ eller ▼ tills **STANDARD** visas och tryck sedan på ►, eller
 - ◆ Tryck på MENU på fjärrkontrollen.
Resultat: Programmeringsmenyn visas.
 - ◆ Tryck på OK för att välja det alternativet.
Resultat: **TIMER PROGRAMMERING**-menyn visas.
- 2 Välj program som skall tas bort med ▲ eller ▼.
- 3 Tryck på CLR/RST för att ta bort det valda programmet.
Resultat: All inspelningsinformation tas bort och sändningen spelas inte in.
- 4 När du är klar, tryck två gånger på MENU.

Spela av en kassett

Med den här funktionen kan du spela av en inspelad kassett.

- 1 Slå på både TV:n och videobandspelaren.
- 2 Sätt in den videokassett som du vill spela. Om kassetten har kvar säkerhetsfliken, tryck på ►. Kassetter utan flik börjar automatiskt att spelas av.
 - När kassetten stoppas i, optimeras bandpositionen automatiskt för att minska störningar (Digital Auto Tracking). När du spelar av en kassett och kommer till slutet på bandet, spolas det tillbaka automatiskt. Systemstandarden kontrolleras automatiskt av videobandspelaren i avspelningsläge. Du kan spela av NTSC-band med denna videobandspelare, men inte spela in dem.
- 3 För att... Tryck på...

avbryta inspelningen.	STOP (■).
mata ut kassetten.	EJECT (▲).

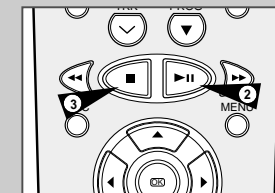

Automatisk tracking ★(SV-651X/SV-451X/SV-255X/SV-251X endast)

Den automatiska trackingfunktionen låter dig ställa in bandspårningen automatiskt för bästa möjliga bild.

När störningsränder eller streck uppkommer under avspelning justerar du bilden genom att trycka på A.TRK.

- Resultat:
- ◆ Trackingindikatorn visas.
 - ◆ Bilden justeras automatiskt.
 - ◆ Trackingindikatorn försvinner när den digitala autotrackingen är klar.

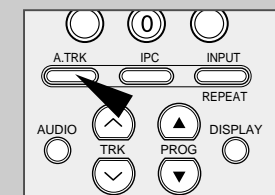

Justera tracking

Med finjusteringsfunktionen kan du justera tracking för att få bästa möjliga bild.

När störningsränder eller streck uppkommer under avspelning justerar du bilden genom att trycka på PROG/TRK (▲ eller ▼) / TRK (◀ eller ▶) tills bilden är klar och tydlig.

- Resultat:
- ◆ Trackingindikatorn visas.
 - ◆ Bilden justeras.
 - ◆ Trackingindikatorn försvinner, när du släpper knappen.

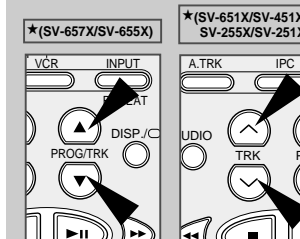

Intelligent Picture Control (intelligent bildkontroll)

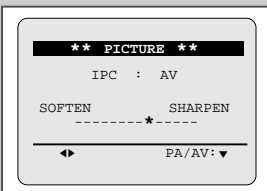
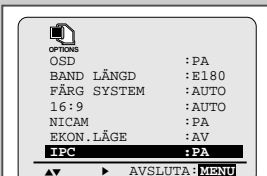

Intelligent Picture Control gör att du kan justera bildskärpan automatiskt efter dina egna önskemål.

- Tryck på MENU under avspelning.
Resultat: Programmeringsmenyn visas.
- Tryck på aktuell knapp: ▲, ▼ eller ◀, ▶ för att välja **ANVÄNDAR INSTÄLLNING**.
- Tryck på OK för att välja det alternativet.
Resultat: **ANVÄNDAR INSTÄLLNING**-menyn visas.
- Tryck på ▲ eller ▼ tills **IPC** markeras.
- Tryck på ▶ för att slå på respektive av läge IPC (intelligent bildkontroll).
 - När intelligent bildkontroll är på (PA), justeras bildskärpan automatiskt.
- För att justera skärpan manuellt väljer du **AV** för intelligent bildkontroll.
- Tryck på ◀ och ▶, tills bilden blir som du vill ha den.
 - Om du inte trycker på någon knapp inom 10 sekunder, försvinner **PICTURE**-menyn automatiskt.
- När du är klar, tryck på MENU igen.

Intelligent Picture Control (intelligent bildkontroll)

*(SV-651X/SV-451X/SV-255X/SV-251X endast)

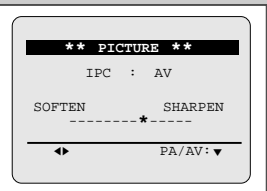
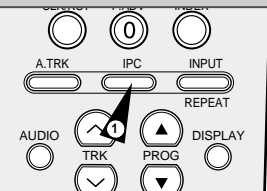

Intelligent Picture Control gör att du kan justera bildskärpan automatiskt efter dina egna önskemål.

- Tryck på IPC-knappen under avspelning.
- Tryck på ▼ för att slå på respektive av läge IPC (intelligent bildkontroll).
 - När intelligent bildkontroll är på (PA), justeras bildskärpan automatiskt.
- För att justera skärpan manuellt väljer du **AV** för intelligent bildkontroll.
 - Den horisontella bildjusteringen visas.
- Tryck på ◀ och ▶, tills bilden blir som du vill ha den.
 - Om du inte trycker på någon knapp inom 10 sekunder, försvinner **PICTURE**-menyn automatiskt.
- När du är klar, tryck på IPC igen.

Format 16:9 (Wide Screen)

Videobandspelaren känner automatiskt av en 16:9-signal från AV2-ingången eller en inspelad 16:9-kasset. Den kan sända en 16:9-signal genom en 21-stifts SCART-kabel.

- Tryck på MENU på fjärrkontrollen.
Resultat: Programmeringsmenyn visas.
- Tryck på aktuell knapp: ▲, ▼ eller ◀, ▶ för att välja **ANVÄNDAR INSTÄLLNING**.
- Tryck på OK för att välja det alternativet.
Resultat: **ANVÄNDAR INSTÄLLNING**-menyn visas.
- Tryck på ▲ eller ▼ tills **16:9** markeras.
- Tryck på ▶ för att välja **AUTO** → **PA** → **AV**.

AUTO	Denna inställning ska användas när man använder en TV med wide screen. Videobandspelaren detekterar automatiskt TV-program för wide screen och normala TV-program, vid avspelning och inspelning.
PA	Videobandspelaren spelar av och spelar in i ett läge kompatibelt med 16:9 wide screen. Denna inställning används om videobandspelaren inte kan detektera TV-program för wide screen med AUTO -inställningen.
AV	Denna inställning ska användas om man inte använder en TV med wide screen.
- När du är klar, tryck två gånger på MENU för att gå ur menyn.

*(SV-657X/SV-655X/SV-651X)

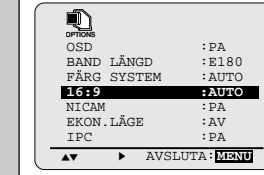

*(SV-451X/SV-255X/SV-251X)

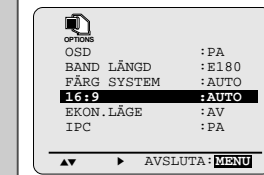

Välja lämplig systemstandard

Innan du spelar in på en kasset, kan du välja standard.

*Annars väljer systemet automatiskt mottagningsstandarden när du valt **AUTO**.*

- När man spelar av en kasset, ställs standarden automatiskt in av videobandspelaren.
- När man spelar av en NTSC-inspelad kasset på videobandspelaren ska man ställa in färgsystem enligt TV:n. Om TV:n endast är för PAL-systemet, ställ in NTPB. Om TV:n klarar flera system (NTSC 4,43 kompatibel), ställ in NT 4,43 för att kunna spela in NT4,43.

- Tryck på MENU på fjärrkontrollen.
Resultat: Programmeringsmenyn visas.
- Tryck på aktuell knapp: ▲, ▼ eller ◀, ▶ för att välja **ANVÄNDAR INSTÄLLNING**.
- Tryck på OK för att välja det alternativet.
Resultat: **ANVÄNDAR INSTÄLLNING**-menyn visas.
- Tryck på ▲ eller ▼ tills **FÄRG SYSTEM** markeras.
- Tryck på ▶ för att välja **AUTO** → **PAL** → **B/W**.

AUTO	När man spelar upp en kasset, väljs systemstandarden automatiskt av videobandspelaren.
B/W	Svart och vitt (Black and White)
- När du är klar, tryck två gånger på MENU för att gå ur menyn.

*(SV-657X/SV-655X/SV-651X)

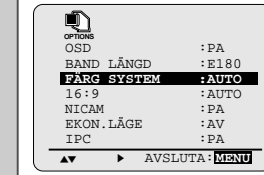

*(SV-451X/SV-255X/SV-251X)

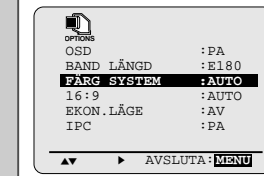

Välja Audio Out-funktionen ★(SV-657X/SV-655X/SV-651X endast)

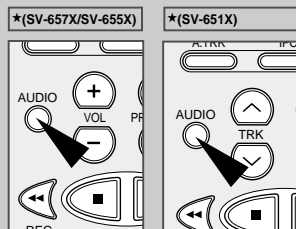

När du tittar på ett TV-program eller spelar av ett videoband med Hi-Fi-ljud kan du trycka på AUDIO för att välja önskad ljudavspelning. När du trycker på AUDIO ändras ljudavspelningen och indikatorn enligt följande:

Ljudtyp	Stereoljud	Tvåspråkigt ljud	Vanlig ljud-sändning
Skärmvisning L R	Hörs i stereo. (Vänster och höger kanal.)	Kanal I (MAIN) hörs i vänster högtalare, kanal II (SUB) hörs i höger högtalare.	Hörs i mono.
L	Vänster kanal hörs i både vänster och höger högtalare.	Kanal I (MAIN) hörs i både vänster och höger högtalare.	Hörs i mono.
R	Höger kanal hörs i både vänster och höger högtalare.	Kanal II (SUB) hörs i både vänster och höger högtalare.	Hörs i mono.
MIX	Ljudet mixas med vänster och höger kanaler samt med det normala ljudspåret.		
MONO	Hörs i mono.	Kanal I (MAIN) hörs i både vänster och höger högtalare.	Hörs i mono.

Stäng av ljudet ★(SV-451X/SV-255X/SV-251X endast)

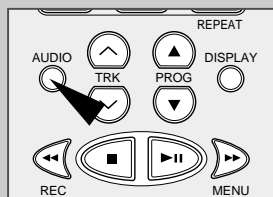

Du kan välja det läge där ljudet är avstängt.

För att stänga av respektive sätta på ljudet trycker du bara på knappen AUDIO på fjärrkontrollen.



Spela av en kassett i slow motion

Du kan spela av en kassett i slow motion.

Vid avspelning i slow motion hörs inget ljud.

- Tryck på:
 - ▶|| för att starta avspelning av kassetten.
 - SLOW () önskat antal gånger för att öka resp. minska hastigheten.
 - För att återgå till normal hastighet, tryck två gånger på ▶||.
- Vid avspelning i slow motion kan det förekomma bildstörningar. Tryck på PROG/TRK (▲ eller ▼) / TRK (∧ eller ∨) för att minimera störningen.

När du använt slow motion-funktionen i fem minuter, stannar videobandsspelaren automatiskt för att skydda:

- kassetten,
- videohuvudena.

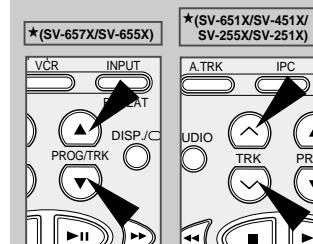
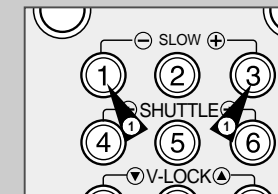

Spela av en sekvens ruta för ruta

Du kan:

- stoppa kassetten vid en given bildruta,
- stega framåt en ruta i taget.

Vid avspelning ruta för ruta hörs inget ljud.

- Tryck på:
 - ▶|| för att starta avspelning av kassetten.
 - ▶|| för att stanna bandet vid en viss ruta.
 - F.ADV () igen för att stega framåt ruta för ruta.
- Tryck på ▶|| för att återuppta vanlig avspelning.

När du använt funktionen avspelning ruta för ruta i fem minuter, stannar videobandsspelaren automatiskt för att skydda kassetten och videohuvudena.

Vertikal stabilitet:
Vid avspelning ruta för ruta kan det förekomma bildstörningar. Tryck på V-LOCK () för att minimera störningen.

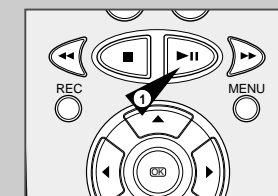

Bildsökning, snabbspola framåt/bakåt

Med hjälp av bildsökning kan du snabbspola framåt eller bakåt när du letar efter ett visst ställe på ett band.

- Tryck på PLAY för att starta normal avspeling. Tryck ned och släpp upp ►► (eller ◀◀) under avspelingen. Bandet spelas då av med 5 gånger den normala hastigheten.
- Tryck på ►|| för att återgå till normal avspeling.
- Om du håller ►► (eller ◀◀) nedtryckt spelas bandet av med 9 gånger den normala hastigheten. När du släpper upp knappen återgår avspelingen till 5 gånger den normala hastigheten. Tryck på ►|| för att återgå till normal avspeling.
- Om du trycker på ►► i bildsökningläge börjar videobandspelaren snabbspola framåt.
- På motsvarande sätt börjar videobandspelaren snabbspola bakåt om du trycker på ◀◀ i bildsökningläge.
- Vid snabbspolning bakåt ◀◀ eller framåt ►► kan du trycka på ◀◀ (eller ►►) för att gå över till bildsökningläge.

Söka efter en viss sekvens

Varje gång som du spelar in en kassett på videobandspelaren, skapas automatiskt en indexmarkering på bandet där inspelningen startar.

Med sökfunktionen kan du snabbspola framåt och bakåt till ett visst "index" och starta avspelingen därifrån. Beroende på vilken riktning du söker i, numreras indexmarkeringarna så här:

ect.	Föreg. sekv.	Avspelad sekv.	Nästa sekv.	ect.
	02	01	01	02

➤ Den här videobandspelaren använder ett standardindexsystem (VISS). Därför känner den igen index från andra videobandspelare med samma system, och vice versa.

INTROSÖKNING

- Tryck på INDEX om du vill söka efter ett visst index.
- Tryck på ◀◀ eller ►► beroende på var på bandet det önskade programmet finns.
- När en indexmarkering hittas spelar videobandspelaren bandet i 5 sekunder och fortsätter sedan att söka efter nästa indexmarkering.
- Tryck på ►|| när du vill börja avspelingen från ett visst index.

Indexsökning:

Den här funktionen låter dig snabbspola framåt/bakåt till ett visst ställe på bandet: När du t.ex. har spelat in 3 olika program på ett band, och har spolat tillbaka bandet till början, kan du använda den här funktion för att gå direkt till exempelvis program 2 genom att bara trycka på INDEX.

- Tryck på INDEX för att starta indexsökningen.
- Tryck 2 gånger till på ◀◀ eller ►►. Detta tar dig direkt till början på det önskade programmet.
- Indexsökning kan göras framåt: (tryck på ►►) eller bakåt: (tryck på ◀◀).
- För att avbryta en indexsökning trycker du bara på ►|| eller ■.

Automatisk upprepad avspeling

Du kan ställa in bandspelaren så att den kontinuerligt upprepar avspelingen av hela bandet.

- Tryck på MENU på fjärrkontrollen.
Resultat: Programmeringsmenyn visas.
- Tryck på aktuell knapp: ▲, ▼ eller ◀, ► för att välja **ENKEL ANVÄNDNING**.
- Tryck på OK för att välja det alternativet.
Resultat: **ENKEL ANVÄNDNING**-menyn visas.
- Tryck på ▲ eller ▼ tills **REPETERING** markeras.
- För att... Tryck på ◀ eller ►, tills...
aktivera upprepad avspeling **PA** visas.
stänga av upprepad avspeling **AV** visas.
- När du är klar, tryck två gånger på MENU för att gå ur menyn.

Upprepa avspeling av intervall

Man kan ställa in upprepad avspeling så att ett visst intervall upprepas flera gånger.

- Tryck på MENU på fjärrkontrollen.
Resultat: Programmeringsmenyn visas.
- Tryck på aktuell knapp: ▲, ▼ eller ◀, ► för att välja **ENKEL ANVÄNDNING**.
- Tryck på OK för att välja det alternativet.
Resultat: **ENKEL ANVÄNDNING**-menyn visas.
- Tryck på ▲ eller ▼ tills **INTERVALL REPET.** markeras.
- För att... Tryck på ►, tills...
upprepa avspeling av intervall. 5, 10, 15 visas. (välj om intervallet ska upprepas 5, 10 eller 15 gånger).
- upphäva upprepad avspeling av intervall. **AV** visas.
- När du är klar, tryck två gånger på MENU för att gå ur menyn.
- För att välja intervall under avspeling, tryck på INPUT/REPEAT vid önskad startpunkt.
Resultat: "INTERVALL REP. INSTÄLL." visas.
Tryck på INPUT/REPEAT ytterligare en gång vid önskad slutpunkt.
Resultat: Kassetten spolas automatiskt tillbaka till startpunkten. "INTERVALL REPETERING" visas.

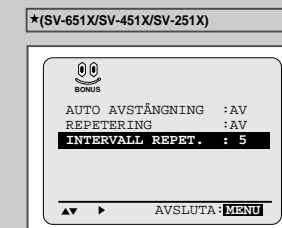
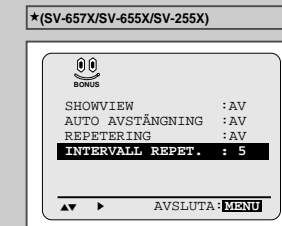
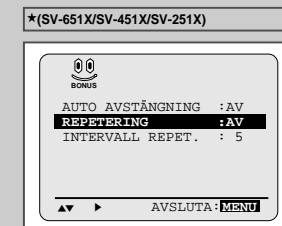
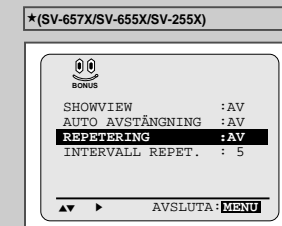
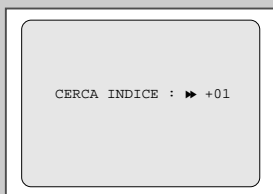
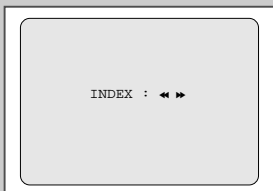
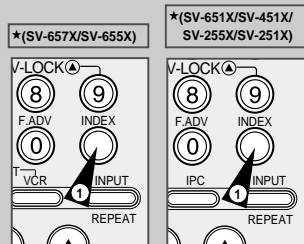

ShowView EXTEND ★(SV-657X/SV-655X/SV-255X endast)

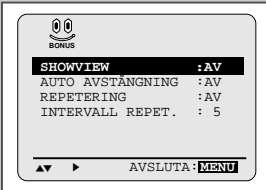

För att kompensera för förseningar eller överdrag är videobandspelaren utrustad med funktionen ShowView EXTEND som låter dig förlänga inspelningstiden med upp till 60 minuter.

➤ Används bara om PDC inte är tillgänglig eller AV.

- Tryck på MENU på fjärrkontrollen.
Resultat: Programmeringsmenyn visas.
- Tryck på aktuell knapp: ▲, ▼ eller ◀, ▶ för att välja **ENKEL ANVÄNDNING**.
- Tryck på OK för att välja det alternativet.
Resultat: **ENKEL ANVÄNDNING**-menyn visas.
- Tryck på ▲ eller ▼ tills **SHOWVIEW** markeras.
- Tryck på ◀ eller ▶ för att ändra ShowView EXTEND-tiden i steg om 10 minuter.
- För att stänga av trycker du på ◀ eller ▶ tills **PA** visas.

Använda räkneverket

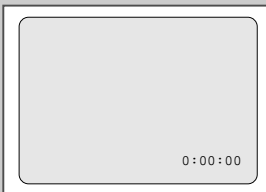

Räkneverket:

- ♦ anger förfluten tid vid avspelning och inspelning (timmar, minuter, och sekunder)
- ♦ återställs, när man sätter i en kassett i videobandspelaren,
- ♦ gör det lätt att hitta början på en sekvens.

☞ För att återstående tid skall kunna beräknas korrekt, måste du ange vilken typ av kassett som används.

- Sätt i en kassett i videobandspelaren.
- Så här nollställer du räkneverket i början av en sekvens:
 - ♦ Tryck på DISP./□ eller DISPLAY två gånger för att visa räkneverket.
 - ♦ Tryck på CLR/RST där du vill nollställa räkneverket.
- När du är klar:
 - ♦ Startar du avspelning eller inspelning.
 - ♦ Trycker på ■.
 - ♦ För att spola framåt eller bakåt till den sekvens där räkneverket nollställdes trycker du på ◀ eller ▶.

➤ Viss videoinformation, t.ex. räkneverket, kan visas på TV-skärmen (om du inte har stängt av skärmvisningen, se sid. 16).

Tryck på DISP./□ eller DISPLAY:

- ♦ en gång för att visa aktuell funktion, kanal, inspelningshastighet, datum, tid och räkneverk,
- ♦ två gånger för att bara visa räkneverket,
- ♦ tre gånger för att visa återstående tid på kassetten,
- ♦ fyra gånger för att ta bort visningen.

Videobandspelarens AV-Link funktion ★(SV-657X endast)

Om din TV har funktionerna "Easy Link / nexTVViewLink / AV-Link", kan videobandspelaren automatiskt lagra de kanaler som finns i TV:ns minne, på samma kanalposition som TV:n.

Genom att använda en SCART-kabel (21 stift) kan man upprätta en gemensam kontroll som kombinerar TV, VCR, SAT-mottagare m.fl.

- Videobandspelaren lagrar automatiskt dina befintliga TV-kanaler i videobandspelaren, i samma positionsordning som TV-kanalerna ("HÄMTNING AV TV KANALER").
- Även om TV:n är i standbyläge, sätts TV:n på automatiskt och visar videobilden när du startar videobandspelarens avspelning.
- Videobandspelaren väljer automatiskt samma bild som du ser på TV:n och spelar in den ("DIREKT INSPELNING").
- Videobandspelaren registrerar datan och kopplar över till läget timer standby, efter att reserverade programdata överförs till videobandspelaren via en TV med hjälp av en funktion såsom EPG (Electronic Program Guide). I så fall måste TV:ns och videobandspelarens kanalposition ställas in på samma TV-kanal. Positionen kan lagras från 1 till 80. Videobandspelarens klocka måste också ställas in.

Anslutning

Anslut din TV med Easy Link / nexTVViewLink / AV-Link till uttag AV1 (EURO AV) på videobandspelarens baksida med hjälp av SCART-kabeln. Se även din TV-manual.

- Anslutning till din TV med Easy Link / nexTVViewLink / AV-Link

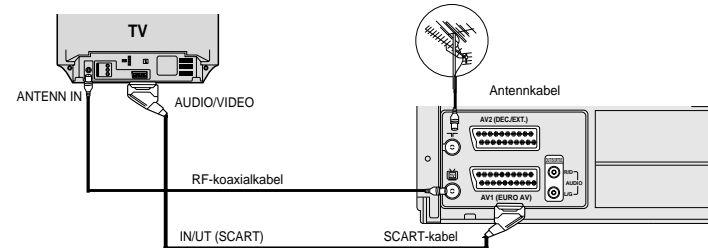

Anslutning av ytterligare en videobandspelare som stödjer funktionerna Easy Link / nexTVViewLink / AV-Link
Med systemet "nexTVViewLink" kan man ansluta två stycken videobandspelare (VCR1 och VCR2). Denna videobandspelare är anpassad till VCR1 så den andra videobandspelaren bör anslutas till VCR2.

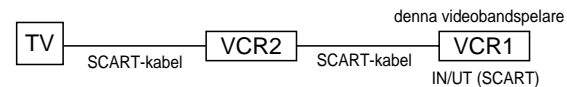

- Anslutning till din TV med Easy Link / nexTVViewLink / AV-Link TV är en Satellitmottagare

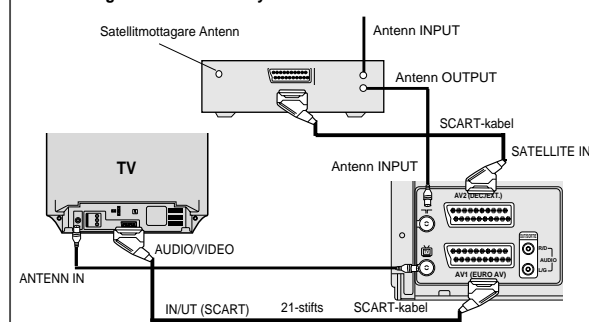

Hämtning av TV-program ★(SV-657X endast)

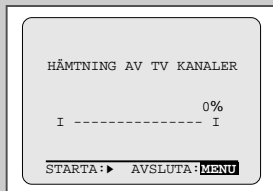
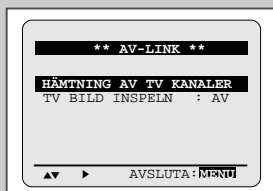
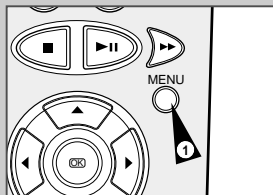

Förberedelser:

- ◆ Sätt på TV:n
- ◆ Välj videokanal eller TV:ns videoingångsläge

- 1 Tryck på MENU-knappen på fjärrkontrollen.
Resultat: Programmeringsmenyn visas.
- 2 Tryck på aktuell knapp: ▲, ▼ eller ◀, ▶ för att välja **INSTALLATION**.
Tryck på OK för att välja det alternativet.
Resultat: **INSTALLATION**-menyn visas.
- 3 Tryck på ▲ eller ▼ tills **AV-LINK INST.** markeras.
Tryck sedan på ▶ för att välja detta alternativ.
Resultat: Menyn **AV-LINK**-menyn visas.
- 4 Tryck på ▲ eller ▼ knapparna tills markören placeras framför alternativet **HÄMTNING AV TV KANALER**.
Tryck sedan på ▶ knappen för att välja detta alternativ.
- 5 Tryck på ▶ knappen för att starta funktionen **HÄMTNING AV TV KANALER**.
- 6 När hämtningen är klar visas "**NEDLADDNING AVSLUTAD**".
- 7 Tryck på MENU-knappen för att gå ur.

- ◆ De tillgängliga positionssiffrorna på videobandspelaren är 1 till 80.
- ◆ När TV:ns kanalposition justeras, hämtar videobandspelaren automatiskt den nya positionen.

Direkt inspelning (inställning) ★(SV-657X endast)

Förberedelser:

- ◆ Sätt på TV:n
- ◆ Välj videokanal eller TV:ns videoingångsläge

- 1 Tryck på MENU-knappen på fjärrkontrollen.
Resultat: Programmeringsmenyn visas.
- 2 Tryck på aktuell knapp: ▲, ▼ eller ◀, ▶ för att välja **INSTALLATION**.
Tryck på OK för att välja det alternativet.
Resultat: **INSTALLATION**-menyn visas.
- 3 Tryck på ▲ eller ▼ tills **AV-LINK INST.** markeras.
Tryck sedan på ▶ för att välja detta alternativ.
Resultat: Menyn **AV-LINK**-menyn visas.
- 4 Tryck på ▲ eller ▼ knapparna tills markören placeras framför alternativet **TV BILD INSPELN.**
- 5 För att... Tryck på ◀ eller ▶ tills...
Spela in samma bild som du ser på TV:n när du trycker på REC-knappen (●) på din fjärrkontroll för videobandspelaren. **PA** visas.
- Spela in den valda bilden på din videobandspelare när du trycker på REC-knappen (●) på din fjärrkontroll för videobandspelaren. **AV** visas.
- 6 Tryck på MENU-knappen två gånger för att gå ur.

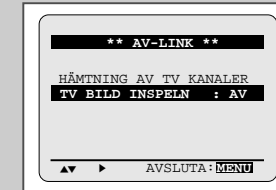
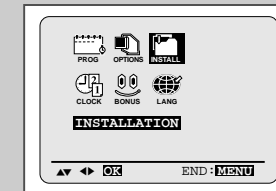

Direkt inspelning (sekvens) ★(SV-657X endast)

- 1 Sätt i en kassett med säkerhetsfilken på.
- 2 Tryck på SPEED-knappen för att välja inspelningens bandhastighet.
- 3 Håll nere REC-knappen (●) en kort tid för att starta inspelningen.
Resultat: Videobandspelaren väljer automatiskt samma bild som du ser på TV:n och startar inspelningen. Inspelning ändrar metod beroende på bildens källa. Se nästa sida.
- 4 För att avsluta en inspelning, tryck på ■ en gång.

- ◆ Denna typ av inspelning kan inte göras vid inspelning genom timer programmering.

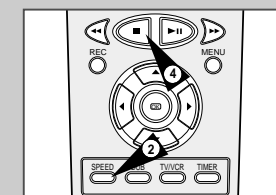

Inspelning av bilder och TV-bild ★(SV-657X endast)

Innan du kontaktar Samsungs service för efterförsäljning, gör följande enkla kontroller:

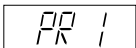
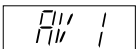
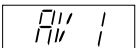
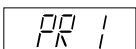
Bild	Videobandspelaren spelar in:	Om du ändrar kanalen eller TV:ns ingångsläge under inspelning, kommer inspelningen att:
Kanal som valts på TV:n Om du utförde "HÄMTNING AV TV KANALER" (TV-kanaler som lagrats i videobandspelaren och TV:n i samma positionsordning).	Videokanal med samma nummer som TV-kanalen.	T.ex. TV-kanal 1  Fortsätta.
Om du inte utförde "HÄMTNING AV TV KANALER" (TV-kanaler som inte är lagrade i videobandspelaren och TV:n i samma positionsordning).	AV1 (TV:ns utgång)	 Avbrytas.
Bilder från extern utrustning som anslutits till TV:n.	AV1 (TV:ns utgång)	 Avbrytas.
Kanal som valts på videobandspelaren.	Videokanal	T.ex. videokanal 1  Fortsätta.

Ansluta en RCA A/V-In-kabel ★ (SV-657X/SV-655X/SV-651X endast)

Du kan ansluta annan A/V-utrustning till videobandspelaren med A/V-kablar, om det finns uttag för det på den utrustning du vill ansluta.

Exempel: ♦ Du vill kopiera en videokassett med hjälp av en andra videobandspelare (se sid. 44).

♦ Du vill spela av och/eller kopiera bilder tagna med en videokamera (se sid. 44).

♦ Se till att både TV:n och videobandspelaren är frånslagna innan du ansluter kablarna.



- 1 Anslut ena änden av RCA A/V-kabeln till VIDEO INPUT-kontakten på framsidan av videobandspelaren.
- 2 Koppla in den andra änden av A/V-kabeln i lämplig utgång på det andra systemet (videobandspelare eller videokamera).
- 3 Anslut ena änden av RCA-ljudkabeln till AUDIO INPUT-kontakten på framsidan av videobandspelaren.
 - Respektera färgkodningarna för vänster (L) och höger (R) kanal.
- 4 Koppla in den andra änden av ljudkabeln i lämplig utgång på det andra systemet (videobandspelare eller videokamera).

★(SV-657X)

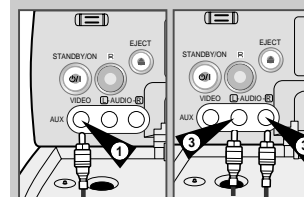

★(SV-655X/SV-651X)

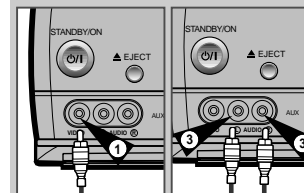

Redigeringsfunktionen

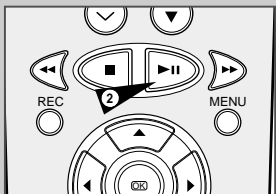

Med den här funktionen kan du starta en ny inspelning på ett visst ställe på bandet med en mycket mjuk sekvensövergång.

- 1 Sätt i den kassett som skall redigeras i videobandspelaren.
- 2 Tryck på ►II för att starta avspelnningen.
- 3 När du kommer dit du vill starta inspelningen från, tryck på ►II.
- 4 Tryck på F.ADV (F) igen så många gånger som krävs för att stega framåt ruta för ruta, tills du kommit till exakt rätt ställe.
- 5 Med videobandspelaren i stillbildsläge, håll REC nedtryckt i minst en sekund för att aktivera redigeringsfunktionen.
Resultat: Inspelningsindikatorn blinkar i teckenfönstret.
- 6 Välj den källa som du vill spela in från genom att trycka på:
 - ◆ PROG/TRK (▲ eller ▼) / PROG (▲ eller ▼) för TV-kanalerna,
 - ◆ INPUT för AV1, AV2 eller AUX * (SV-657X/SV-655X/SV-651X endast) som ingångskälla.
- 7 Tryck på ►II för att starta inspelningen.
- 8 När inspelningen är klar, tryck på ■.

Spela in från en annan videobandspelare/videokamera

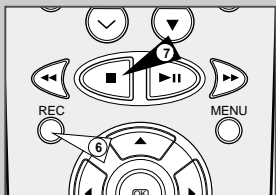
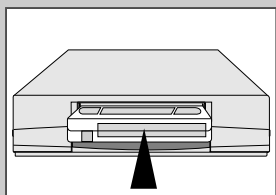

Du kan kopiera en kassett till videobandspelaren från en annan videokälla, som en annan videobandspelare eller en videokamera.

☞ Det är inte tillåtet att kopiera eller återinspela förinspelade, upphovsrättskyddade kassetter utan tillstånd från upphovsrättsinnehavaren.

- 1 Du kan använda en SCART-kabel för att ansluta till AV1 eller AV2-in/utgången på baksidan av din videobandspelare.
Anslut den videobandspelare du skall kopiera från till lämplig RCA A/V-ingång på framsidan av din videobandspelare, se sid. 43.
* (SV-657X/SV-655X/SV-651X endast)
- 2 Sätt i en tom kassett i din videobandspelare.
- 3 Sätt i den inspelade kassetten i den andra videokällan (videobandspelaren eller videokameran).
- 4 Tryck på INPUT för att välja rätt ingång på din videobandspelare.
 - ◆ AV1 eller AV2 för SCART-in/utgången.
 - ◆ AUX * (SV-657X/SV-655X/SV-651X endast) för RCA-ingången.
- 5 Börja spela av den kassett som skall kopieras.
- 6 Håll REC nedtryckt i minst en sekund för att starta inspelningen på din videobandspelare.
- 7 När inspelningen är klar, tryck på ■ på **bägge** videobandspelarna.

☞ Om du vill titta på den kassett som kopieras:
◆ måste din videobandspelare vara ansluten som vanligt till TV:n (mer information finns på sid. 10).

Dubba in ljud på en inspelad kassett★(SV-657X endast)

Med den automatiska dubbningfunktionen kan du radera tidigare inspelat ljud och byta ut det mot ett ljudspår från:

- ◆ en CD-spelare,
- ◆ en mikrofon ansluten till ett ljudsystem,
- ◆ en kassettbandspelare.

Begränsning:

Dubbning kan endast göras för långsgående ljudspår (vanlig audio).

- 1 Anslut en RCA-ljudkabel till lämplig utgång på ditt ljudsystem (t.ex. CD/kassettbandspelare).
- 2 Anslut den andra änden av RCA-ljudkabeln till AUDIO INPUT-kontakten (L, R) på framsidan av videobandspelaren.
- 3 Sätt i den inspelade kassetten, på vilken ljudspåret skall bytas ut och tryck på ►II för att starta avspelningen.
- 4 Tryck på ►II.
- 5 Tryck DUB.
Resultat: Videobandspelaren är nu i pausläge för audiodubbning.
- 6 Gå till det ställe på CD:n eller kassetten, där du vill börja kopieringen ifrån.
Exempel: Det spår som du vill spela in från kassettbandet.
- 7 När du är klar:
 - ◆ starta avspelningen på ljudsystemet
 - ◆ tryck på REC på fjärrkontrollen
 Resultat: Ljudspåret ersätts på den förinspelade videokassetten.

➤ Det nya ljudet spelas in på det vanliga ljudspåret på bandet och det ursprungliga ljudet finns kvar på Hi-Fi-ljudspåret. För att lyssna på det nya och ursprungliga ljudet mixat, tryck på knappen AUDIO på fjärrkontrollen tills mixningsalternativet (MIX) visas (se sid. 34).

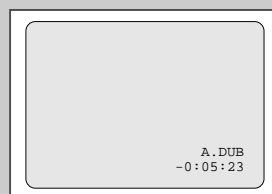
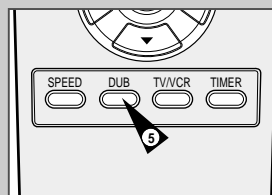
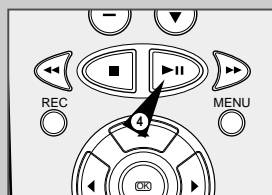
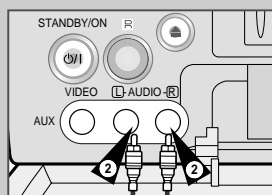
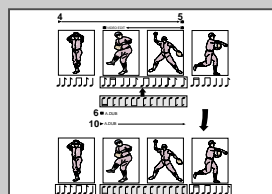

Använda TV-knapparna på fjärrkontrollen ★(SV-657X/SV-655X endast)

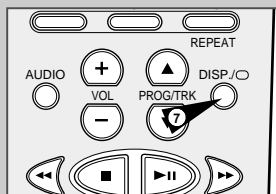
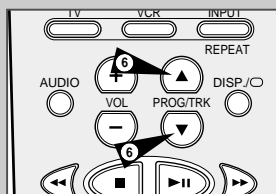
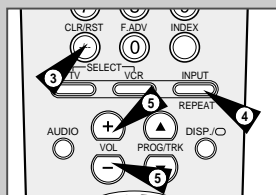
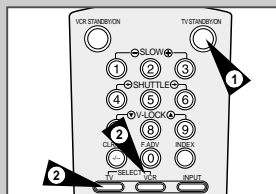

Fjärrkontrollen till videobandspelaren fungerar tillsammans med TV-apparater från Samsung och kompatibla märken.

Så här tar du reda på om TV:n är kompatibel:

- 1 Sätt på TV:n.
- 2 Peka med fjärrkontrollen mot TV:n.
- 3 Håll TV-knappen nedtryckt och knappa med sifferknapparna i de två siffror som står för märket på din TV.

Märke	Koder	Märke	Koder
SAMSUNG	01 till 06	PHILIPS	02, 20, 22
AKAI	09, 23	SABA	13, 14, 22 till 24
GRUNDIG	09, 17, 21	SONY	15, 16
LOEWE	02	THOMSON	13, 14, 24
PANASONIC	08, 23 till 27	TOSHIBA	07, 16 till 19, 21

Resultat: Om TV:n är kompatibel med fjärrkontrollen, stängs den av. Den är nu inställd för att fungera tillsammans med fjärrkontrollen.

- Om det finns flera koder för ditt TV-märke, prova dem alla, tills du hittar en som fungerar.

När du byter batterier i fjärrkontrollen, måste du ställa in koden igen, på samma sätt som ovan.

Därefter kan du styra TV:n med följande knappar:

Knapp	Funktion
TV STANDBY/ON ①	Sätter på och stänger av TV:n.
TV eller VCR ②	Växlar mellan TV- och videolägen. I videoläge fungerar bara knapparna VOL (+ eller -) och TV STANDBY/ON.
-/- ③	För att ange tvåsiffriga kanalnummer. Exempel: För kanal 12, tryck på -/- och sedan sifferknapparna 1 och 2.
INPUT ④	För att välja extern källa.
VOL + eller - ⑤	Ställer in volymen på TV:n.
PROG/TRK (▲ eller ▼) ⑥	För att välja kanal.
DISP/O ⑦	För att välja mellan en extern källa och TV:ns mottagare.

- Det är inte säkert att alla funktioner fungerar på alla TV-apparater. Om du stöter på problem, använd den fjärrkontroll som medföljde TV:n.

Automatisk avstängning

Funktionen Auto Power Off stänger automatiskt av videobandspelaren om ingen signal tas emot och man inte trycker på någon knapp under en viss inställd tid.

- 1 Tryck på MENU på fjärrkontrollen.
Resultat: Programmeringsmenyn visas.
- 2 Tryck på aktuell knapp: ▲, ▼ eller ◀, ▶ för att välja ENKEL ANVÄNDNING.
- 3 Tryck på OK för att välja det alternativet.
Resultat: ENKEL ANVÄNDNING-menyn visas.
- 4 Tryck på ▲ eller ▼ tills AUTO AVSTÄNGNING markeras.
- 5 Tryck på ▶ för att välja tid för funktionen Auto Power Off.
AV → 2HOUR → 3HOUR
- 6 När du är klar, tryck två gånger på MENU för att gå ur menyn.

★(SV-657X/SV-655X/SV-255X)

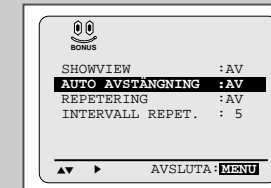

★(SV-651X/SV-451X/SV-251X)

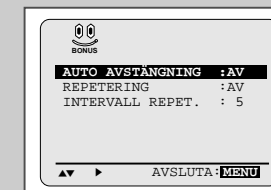

Ekonomiläge med sänkt strömförbrukning

Ekonomiläget minskar strömförbrukningen när videobandspelaren befinner sig i Standby-läge. Praktiskt när du t.ex. är bortrest på semester. Gör så att du inte behöver stänga av videobandspelaren.

- 1 Tryck på MENU på fjärrkontrollen.
Resultat: Programmeringsmenyn visas.
- 2 Tryck på aktuell knapp: ▲, ▼ eller ◀, ▶ för att välja ANVÄNDAR INSTÄLLNING.
- 3 Tryck på OK för att välja det alternativet.
Resultat: ANVÄNDAR INSTÄLLNING-menyn visas.
- 4 Tryck på ▲ eller ▼ tills EKON. LÄGE markeras.
- 5 Tryck på ▶ för att sätta på EKON. LÄGE. När videobandspelaren ställs i standby-läge släcks frontpanelens display. Till och med klockan släcks. Displayen tänds igen när du trycker på fjärrkontrollens strömbrytare VCR STANDBY/ON (STANDBY/ON).
- 6 När du är klar, tryck två gånger på MENU för att gå ur menyn.

★(SV-657X/SV-655X/SV-651X)

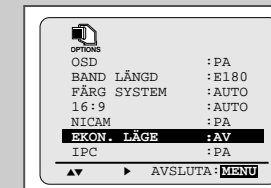

★(SV-451X/SV-255X/SV-251X)

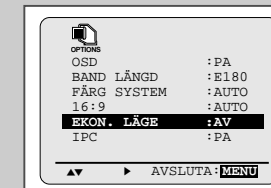

Tekniska specifikationer

Design och tekniska specifikationer kan ändras utan föregående meddelande.

MODEL	SV-657X/SV-655X/SV-651X	SV-451X/SV-255X/SV-251X
Format Huvuden	VHS PAL standard Video: 4 roterande huvuden Hi-Fi audio: 2 roterande huvuden	VHS PAL standard Video: 4 roterande huvuden (SV-451X) Video: 2 roterande huvuden (SV-255X/SV-521X)
Mottagningskanal Televisionssystem Luminans Färgsystem	Audio/Kontroll: 1 fast huvud Radering: 1 helpårs raderhuvud VHF-I, VHF-III, UHF, Hyperband STANDARD B/G, D/K-A2/NICAM FM azimuthinspelning PAL/NT4.43: Nedkonverterad underbårvåg-fasskiftad direktinspelning	Audio/Kontroll: 1 fast huvud Radering: 1 helpårs raderhuvud VHF-I, VHF-III, UHF, Hyperband STANDARD B/G FM azimuthinspelning PAL/NT4.43: Nedkonverterad underbårvåg-fasskiftad direktinspelning
Bandhastighet	NTSC PB på PAL TV SP 23,39 mm/sek LP 11,69 mm/sek	NTSC PB på PAL TV SP 23,39 mm/sek LP 11,69 mm/sek (SV-451X)
Inspelnings-/avspelnings-tid	SP 3 timmar (E-180-band) LP 6 timmar (E-180-band)	SP 3 timmar (E-180-band) LP 6 timmar (E-180-band) (SV-451X)
Snabbspolningstid	Ca 60 sek i REW/F.F med E-180	Ca 60 sek i REW/F.F med E-180
VIDEO Ingång Utgång Signal/brusförhållande Horisontell upplösning	0,5 till 2,0 Vp-p; 75 ohm obalanserat 1,0 ± 0,2 Vp-p; 75 ohm obalanserat Bättre än 43 dB (SP) Mer än 240 linjer	0,5 till 2,0 Vp-p; 75 ohm obalanserat 1,0 ± 0,2 Vp-p; 75 ohm obalanserat Bättre än 43 dB Mer än 240 linjer
AUDIO Ingång Utgång Svaj (WTD) Signal/brusförhållande Frekvensomfång	-8 dBm, 47 kohm obalanserat -8 ± 3 dBm, 1 kohm obalanserat 0,4 % max (SP) 68 dB min (IHF A filter) 20 Hz - 20 kHz	-8 dBm, 47 kohm obalanserat -8 ± 3 dBm, 1 kohm obalanserat 0,4 % max 42 dB min (IHF A filter) 100 Hz - 8 kHz
Strömförsörjning Effektförbrukning Användningstemperatur Luftfuktighet vid användning Vikt Mått (BxHxD)	220-240V~, 50 Hz ca, 17 watt 5°C - 40°C (41°F - 104°F) 10 % - 75 % 2,8 kg (netto) 360 x 94 x 240 mm	220-240V~, 50 Hz ca, 15 watt 5°C - 40°C (41°F - 104°F) 10 % - 75 % 2,8 kg (netto) 360 x 94 x 240 mm

Problem och lösningar

Innan du kontaktar Samsung service, utför följande enkla kontroller.

Problem	Förklaring/Lösning
Ingen ström	<ul style="list-style-type: none"> ◆ Kontrollera att nätkontakten sitter i nätuttaget. ◆ Har du tryckt på VCR STANDBY/ON (STANDBY/ON) ?
Du kan inte sätta in en videokassett	<ul style="list-style-type: none"> ◆ En videokassett kan bara sättas in med fönstret uppåt och säkerhetsfliken mot dig.
TV-programmet spelades inte in	<ul style="list-style-type: none"> ◆ Kontrollera anslutningar för videobandspelare/antenn. ◆ Är videobandspelarens mottagare rätt inställd? ◆ Har kassetten kvar säkerhetsfliken?
Timerinspelningen misslyckades	<ul style="list-style-type: none"> ◆ Tryckte du på VCR STANDBY/ON (STANDBY/ON) för att sätta på timern? ◆ Kontrollera start-/stopptiderna för inspelningen igen. ◆ Om det var strömavbrott under timerinspelningen, avbröts inspelningen.
Ingen avspelningsbild eller bildstörningar	<ul style="list-style-type: none"> ◆ Se om bandet är inspelat.
Du kan inte titta på vanliga utsändningar	<ul style="list-style-type: none"> ◆ Kontrollera inställningen TUNER/External. Den skall vara TUNER. ◆ Kontrollera anslutningar för TV/videobandspelare/antenn.
Störningsränder och -streck i avspelningsbilden	<ul style="list-style-type: none"> ◆ Tryck på PROG/TRK (▲ eller ▼) / TRK (↖ eller ↘) för att minimera störningen.
När du trycker på ► under avspeling, har stillbilden ordentliga störningsränder och -streck	<ul style="list-style-type: none"> ◆ En stillbild kan ha störningsränder, beroende på bandets kondition. Tryck på PROG/TRK (▲ eller ▼) / TRK (↖ eller ↘) för att minimera effekten.
Rengöring av videohuvud	<ul style="list-style-type: none"> ◆ Om flera band uppvisar dålig bildkvalitet kan videohuvudena behöva rengöras. Detta problem är inte vanligt, och huvudena bör inte rengöras om det inte uppstår. Vid rengöring av videohuvudena skall du läsa alla anvisningar som följde med rengöringskassetten. Felaktig rengöring av huvudena kan orsaka permanenta skador.
Om du, när du ställer in TV:n med videobandspelarens testmönster, inte hittar testmönstret eller om mönstret när det hittas har störningar, kan det bero på att videobandspelarens utgående kanal krockar med normala TV-utsändningar i ditt område. För att förhindra detta måste videobandspelarens utgående kanal ändras på följande sätt:	<ol style="list-style-type: none"> 1. Koppla bort antennkontakten från uttaget med antennsymbolen på videobandspelarens baksida. 2. Utför instruktionerna i avsnittet "Ställa in TV:n för videobandspelaren" (se sid. 14). 3. Utför instruktionerna i avsnittet "Ställa in videobandspelarens utgående kanal" (se sid. 17), flytta kanalnumret flera kanaler ner från den ursprungliga inställningen. (exempelvis från 36 till 32). 4. Sätt tillbaka antennkontakten i uttaget med antennsymbolen på videobandspelarens baksida. 5. Ställ åter in TV:n för videobandspelaren genom att följa instruktionerna i avsnittet "Ställa in TV:n för videobandspelaren". (se sid. 14). 6. Om problemet kvarstår upprepa steg 1 till 5 och flytta ytterligare kanaler bort från den ursprungliga inställningen.

Om du inte kan lösa problemet efter ovanstående kontroller, skriv ned:

- ◆ modell- och serienummer från baksidan av videobandspelaren,
- ◆ garantiinformationen,
- ◆ en tydlig beskrivning av problemet.

Kontakta därefter närmaste SAMSUNG servicecenter.

Tabell över TV-frekvenser (system-B/G-D/K)

002-012 :CCIR STD VHF 244-250 :MOROCCO
 013-020 :ITALY 251-255 :BELGUIM
 021-069 :CCIR STD UHF
 071-075 :CCIR CABLE
 201-241 :CCIR STD CABLE

DISTRIBUERAS AV:



DISP	CH	Band	Fp	STD	DISP	CH	Band	Fp	STD	DISP	CH	Band	Fp	STD
002	E02	V-L	48.25	CCIR	060	E60	UHF	783.25	CCIR	151	01	V-L	43.25	Angola
003	E03	V-L	55.25	CCIR	061	E61	UHF	791.25	CCIR	152	02	V-L	52.25	Angola
004	E04	V-L	62.25	CCIR	062	E62	UHF	799.25	CCIR	153	03	V-L	60.25	Angola
005	E05	V-H	175.25	CCIR	063	E63	UHF	807.25	CCIR	154	04	V-H	175.25	S/Afri
006	E06	V-H	182.25	CCIR	064	E64	UHF	815.25	CCIR	155	05	V-H	183.25	S/Afri
007	E07	V-H	189.25	CCIR	065	E65	UHF	823.25	CCIR	156	06	V-H	191.25	S/Afri
008	E08	V-H	196.25	CCIR	066	E66	UHF	831.25	CCIR	157	07	V-H	199.25	S/Afri
009	E09	V-H	203.25	CCIR	067	E67	UHF	839.25	CCIR	158	08	V-H	207.25	S/Afri
010	E10	V-H	210.25	CCIR	068	E68	UHF	847.25	CCIR	159	09	V-H	215.25	S/Afri
011	E11	V-H	217.25	CCIR	069	E69	UHF	855.25	CCIR	160	10	V-H	223.25	S/Afri
012	E12	V-H	224.25	CCIR	071	X	V-L	69.25	CCIR	161	11	V-H	231.25	S/Afri
013	A	V-L	53.75	Italy	072	Y	V-L	76.25	CCIR	162	13	V-H	247.45	S/Afri
014	B	V-L	62.25	Italy	073	Z	V-L	83.25	CCIR	201	R1	V-L	49.75	OIRT
015	C	V-L	82.25	Italy	074	Z+1	V-L	90.25	CCIR	202	R2	V-L	59.25	OIRT
016	D	V-H	175.25	Italy	075	Z+2	V-L	97.25	CCIR	203	R3	V-L	77.25	OIRT
017	E	V-H	183.25	Italy	101	S01	V-L	105.25	CCIR	204	R4	V-L	85.25	OIRT
018	F	V-H	192.25	Italy	102	S02	V-L	112.25	CCIR	205	R5	V-L	93.25	OIRT
019	G	V-H	201.25	Italy	103	S03	V-L	119.25	CCIR	206	R6	V-H	175.25	OIRT
020	H	V-H	210.25	Italy	104	S04	V-L	126.25	CCIR	207	R7	V-H	183.25	OIRT
021	E21	UHF	471.25	CCIR	105	S05	V-L	133.25	CCIR	208	R8	V-H	191.25	OIRT
022	E22	UHF	479.25	CCIR	106	S06	V-L	140.25	CCIR	209	R9	V-H	199.25	OIRT
023	E23	UHF	487.25	CCIR	107	S07	V-H	147.25	CCIR	210	R10	V-H	207.25	OIRT
024	E24	UHF	495.25	CCIR	108	S08	V-H	154.25	CCIR	211	R11	V-H	215.25	OIRT
025	E25	UHF	503.25	CCIR	109	S09	V-H	161.25	CCIR	212	R12	V-H	223.25	OIRT
026	E26	UHF	511.25	CCIR	110	S10	V-H	168.25	CCIR	244	M4	V-H	163.25	Morocco
027	E27	UHF	519.25	CCIR	111	S11	V-H	231.25	CCIR	245	M5	V-H	171.25	Morocco
028	E28	UHF	527.25	CCIR	112	S12	V-H	238.25	CCIR	246	M6	V-H	179.25	Morocco
029	E29	UHF	535.25	CCIR	113	S13	V-H	245.25	CCIR	247	M7	V-H	187.25	Morocco
030	E30	UHF	543.25	CCIR	114	S14	V-H	252.25	CCIR	248	M8	V-H	195.25	Morocco
031	E31	UHF	551.25	CCIR	115	S15	V-H	259.25	CCIR	249	M9	V-H	203.25	Morocco
032	E32	UHF	559.25	CCIR	116	S16	V-H	266.25	CCIR	250	M10	V-H	211.25	Morocco
033	E33	UHF	567.25	CCIR	117	S17	V-H	273.25	CCIR	251	U1	V-H	226.25	Belgium
034	E34	UHF	575.25	CCIR	118	S18	V-H	280.25	CCIR	252	U2	V-H	234.25	Belgium
035	E35	UHF	583.25	CCIR	119	S19	V-H	287.25	CCIR	253	U3	V-H	242.25	Belgium
036	E36	UHF	591.25	CCIR	120	S20	V-H	294.25	CCIR	254	U4	V-H	250.25	Belgium
037	E37	UHF	599.25	CCIR	121	S21	V-H	303.25	CCIR	255	U5	V-H	258.25	Belgium
038	E38	UHF	607.25	CCIR	122	S22	V-H	311.25	CCIR					
039	E39	UHF	615.25	CCIR	123	S23	V-H	319.25	CCIR					
040	E40	UHF	623.25	CCIR	124	S24	V-H	327.25	CCIR					
041	E41	UHF	631.25	CCIR	125	S25	V-H	335.25	CCIR					
042	E42	UHF	639.25	CCIR	126	S26	V-H	343.25	CCIR					
043	E43	UHF	647.25	CCIR	127	S27	V-H	351.25	CCIR					
044	E44	UHF	655.25	CCIR	128	S28	V-H	359.25	CCIR					
045	E45	UHF	663.25	CCIR	129	S29	V-H	367.25	CCIR					
046	E46	UHF	671.25	CCIR	130	S30	V-H	375.25	CCIR					
047	E47	UHF	679.25	CCIR	131	S31	V-H	383.25	CCIR					
048	E48	UHF	687.25	CCIR	132	S32	V-H	391.25	CCIR					
049	E49	UHF	695.25	CCIR	133	S33	V-H	399.25	CCIR					
050	E50	UHF	703.25	CCIR	134	S34	V-H	407.25	CCIR					
051	E51	UHF	711.25	CCIR	135	S35	V-H	415.25	CCIR					
052	E52	UHF	719.25	CCIR	136	S36	V-H	423.25	CCIR					
053	E53	UHF	727.25	CCIR	137	S37	UHF	431.25	CCIR					
054	E54	UHF	735.25	CCIR	138	S38	UHF	439.25	CCIR					
055	E55	UHF	743.25	CCIR	139	S39	UHF	447.25	CCIR					
056	E56	UHF	751.25	CCIR	140	S40	UHF	455.25	CCIR					
057	E57	UHF	759.25	CCIR	141	S41	UHF	463.25	CCIR					
058	E58	UHF	767.25	CCIR	142	1A	V-L	42.25	Indoesia					
059	E59	UHF	775.25	CCIR	143	01	V-L	45.25	Nez					