

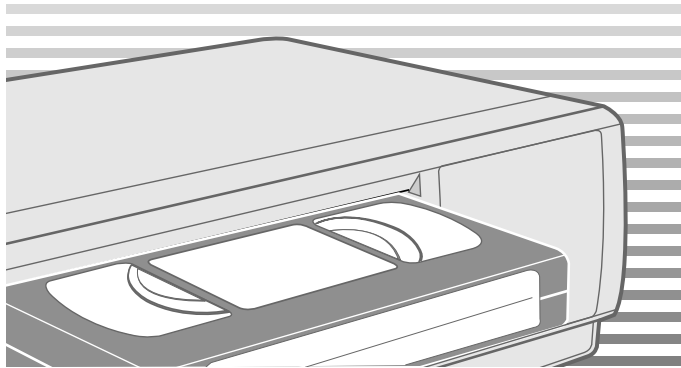

MAGNÉTOSCOPE

SV-657F SV-455F
SV-655F SV-452F
SV-651F SV-451F
 SV-255F
 SV-251F

Mode d'emploi



Introduction

Vous venez d'acquérir un magnétoscope Samsung.

Votre mode d'emploi contient bon nombre d'informations utiles sur l'installation et l'utilisation du magnétoscope. Nous vous invitons à prendre le temps de les lire. Elles vous aideront à tirer pleinement profit des fonctions de l'appareil.

Les procédures décrites dans ce manuel concernent les modèles SV-657F, SV-655F, SV-651F, SV-455F, SV-452F, SV-451F, SV-255F et SV-251F. Avant de commencer à lire ce manuel, vérifiez le numéro de modèle inscrit à l'arrière de votre magnétoscope. Les fonctions propres à certains modèles seulement sont clairement indiquées dans le texte selon les conventions suivantes.

- ★(SV-657F) : exceptions concernant un modèle en particulier (ici le SV-657F).
- zones grisées : instructions s'appliquant à certains modèles uniquement (ici le SV-657F).

Fonctions des modèles

Fonctions \ Modèle	SV-657F	SV-655F	SV-651F	SV-455F	SV-452F	SV-451F	SV-255F	SV-251F
Entrée Cinch Audio/Vidéo en façade	●	●	●		●			
Enregistrement ShowView	●	●		●			●	
Doublage sonore	●							
Sélection de la vitesse d'enregistrement	●	●	●	●	●	●		
Contrôle intelligent de l'image (IPC)	●	●	●	●	●	●	●	●
Programmation simplifiée	●	●	●	●	●	●	●	●
Réglage automatique de l'horloge	●	●	●	●	●	●	●	●
VPS (Video Programme System)/ PDC (Programme Delivery Control)	●	●	●	●	●	●	●	●
Hi-Fi	●	●	●					
NICAM & A2 STÉRÉO	●	●	●					
AV-LINK	●							
Utilisez les touches téléviseur sur la télécommande	●	●						

Sommaire

◆ AVANT-PROPOS	5
■ Précautions d'utilisation.....	5
◆ VUES DU MAGNÉTOSCOPE	
■ Façade.....	6
■ Panneau arrière.....	6
■ Télécommande à infrarouges.....	7
■ Afficheur.....	8
■ Accessoires.....	8
◆ CONNECTEZ VOTRE MAGNÉTOSCOPE	
■ Décidez comment connecter votre magnétoscope.....	9
■ Connectez le magnétoscope au téléviseur.....	10
■ Connectez un décodeur au magnétoscope.....	11
■ Connectez le magnétoscope sur une chaîne Hi-Fi (SV-657F/SV-655F/SV-651F seulement).....	11
■ Connectez un tuner ou un décodeur satellite.....	12
■ Branchement et installation automatique.....	13
◆ PRÉPAREZ VOTRE MAGNÉTOSCOPE	
■ Insérez les piles dans la télécommande.....	14
■ Réglez la date et l'heure.....	14
■ Affichez/masquez les informations à l'écran.....	15
■ Choisissez la langue d'affichage.....	15
■ Mémorisez les chaînes automatiquement.....	16
■ Mémorisez les chaînes manuellement.....	17
■ Supprimez une chaîne mémorisée.....	18
■ Réorganisez et nommez les chaînes mémorisées.....	19
■ Basculez entre les modes TV et VCR.....	20
◆ ENREGISTREZ UNE ÉMISSION	
■ Sélectionnez le type de cassette.....	21
■ Sélectionnez la vitesse d'enregistrement (SV-657F/SV-655F/SV-651F seulement).....	21
■ Réception d'émission en NICAM & A2 Stéréo (SV-657F/SV-655F/SV-651F seulement).....	22
■ Protégez une cassette enregistrée.....	23
■ Enregistrez une émission en direct.....	23
■ Enregistrez une émission avec arrêt automatique.....	24
■ Utilisez la programmation SHOWVIEW™ (SV-657F/SV-655F/SV-455F/SV-255F seulement).....	25
■ Modifiez la programmation simplifiée (tous modèles) ou SHOWVIEW (SV-657F/SV-655F/SV-455F/SV-255F seulement).....	26
■ Utilisez la minuterie.....	27
■ Vérifiez une programmation.....	28
■ Annulez une programmation.....	28
◆ LISEZ UNE CASSETTE VIDÉO	
■ Lisez une cassette.....	29
■ Alignez l'image automatiquement (SV-651F/SV-455F/SV-452F/SV-451F/SV-255F/SV-251F seulement).....	29
■ Alignez l'image manuellement.....	29
■ Contrôle intelligent de l'image.....	30
■ Contrôle intelligent de l'image (SV-651F/SV-455F/SV-452F/SV-451F/SV-255F/SV-251F seulement).....	30

Sommaire (suite)

◆ LISEZ UNE CASSETTE VIDÉO	
■ Format 16:9 (écran large).....	31
■ Sélectionnez le mode couleur	31
■ Sélectionnez le mode de sortie audio (SV-657F/SV-655F/SV-651F seulement)	32
■ Coupez le son temporairement (SV-455F/SV-452F/SV-451F/SV-255F/SV-251F seulement)	32
◆ RECHERCHEZ UN ENDROIT PRÉCIS SUR UNE CASSETTE	
■ Lisez une cassette au ralenti	33
■ Lisez une cassette image par image	33
■ Recherchez une image en faisant défiler la bande en avant ou en arrière ...	34
■ Recherchez un passage à l'aide des index	34
■ Utilisez la répétition de lecture.....	35
■ Réglez la lecture en répétition programmée.....	35
◆ UTILISEZ LES FONCTIONS AVANCÉES	
■ Réglez la fonction Étendre ShowView (SV-657F/SV-655F/SV-455F/SV-255F seulement)	36
■ Utilisez le compteur de bande	36
◆ FONCTION AV-LINK DE VOTRE MAGNÉSCOPE (SV-657F seulement)	
■ Fonction AV-Link	37
■ Téléchargement de programmes TV	38
■ Enregistrement direct (réglage)	39
■ Enregistrement direct (Procédure)	39
■ Enregistrement d'émissions Satellite.....	40
◆ UTILISEZ LES FONCTIONS D'ENREGISTREMENT AVANCÉES	
■ Connectez un appareil auxiliaire A/V en façade (SV-657F/SV-655F/SV-651F/SV-452F seulement).....	41
■ Insérez un enregistrement.....	42
■ Enregistrez à partir d'un autre appareil vidéo.....	43
■ Enregistrez une nouvelle piste son (doublage) (SV-657F seulement)	44
◆ AUTRES FONCTIONS ET CONSEILS D'UTILISATION	
■ Utilisez les touches téléviseur sur la télécommande (SV-657F/SV-655F seulement)	45
■ Programmez une mise en veille automatique	46
■ Activez le mode économie d'énergie.....	46
■ Spécifications techniques	47
◆ PROBLÈMES ET SOLUTIONS	
■ Problèmes et solutions	48
■ Liste des fréquences TV (système Secam L/L)	49
■ Liste des fréquences TV (système Pal/Secam B/G)	50

Symboles

Appuyez sur/
poussezMaintenez
appuyé

Important



Note



Option

① = numéro d'étape

Précautions d'utilisation

Les illustrations ci-dessous indiquent les précautions à prendre lors de l'utilisation du magnétoscope.



Ce symbole signale la présence d'une tension électrique dangereuse à l'intérieur du magnétoscope.

NE PAS OUVRIR L'APPAREIL. Si nécessaire, contactez un service de dépannage.

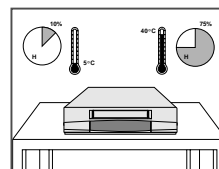

N'exposez PAS le magnétoscope à des températures extrêmes (inférieures à 5°C ou supérieures à 40°C), ni à une humidité extrême (moins de 10% et plus de 75%).

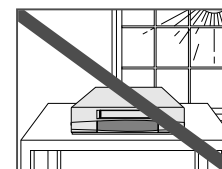

N'exposez PAS le magnétoscope directement aux rayons du soleil.

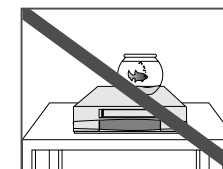

Éloignez tout liquide de votre magnétoscope pour éviter les risques de renversement.

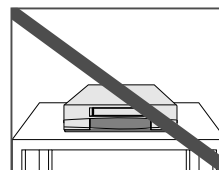

NE posez AUCUN objet sur le magnétoscope ou sur la télécommande.

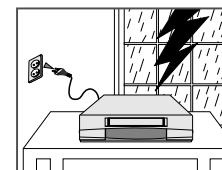

Pendant un orage et/ou une tempête, débranchez le magnétoscope de la prise murale et de l'antenne.

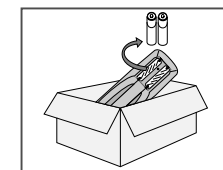

Si vous envisagez de ne pas vous servir de la télécommande pendant une longue période, retirez les piles et rangez la télécommande dans un endroit sec et à l'abri de la chaleur.

CET APPAREIL N'EST PAS CONÇU POUR UNE UTILISATION EN MILIEU INDUSTRIEL.

Façade

SV-657F

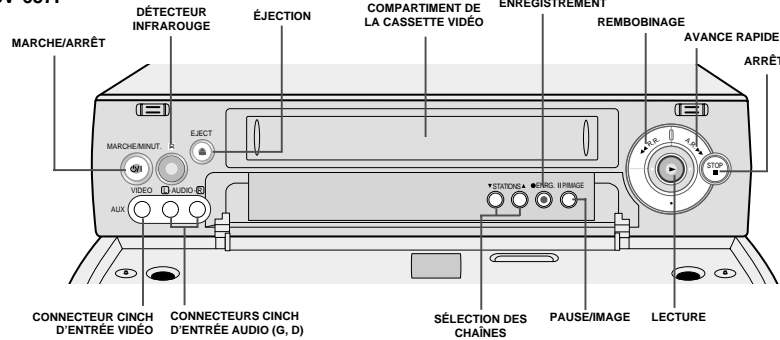

SV-455F/SV-452F/
SV-451F/SV-255F/
SV-251F

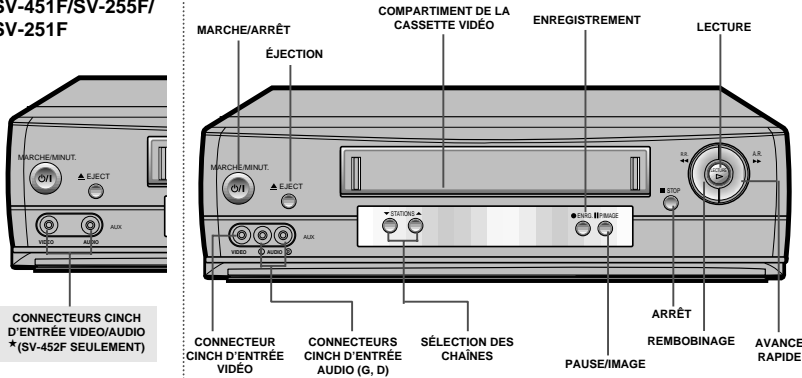

Panneau arrière

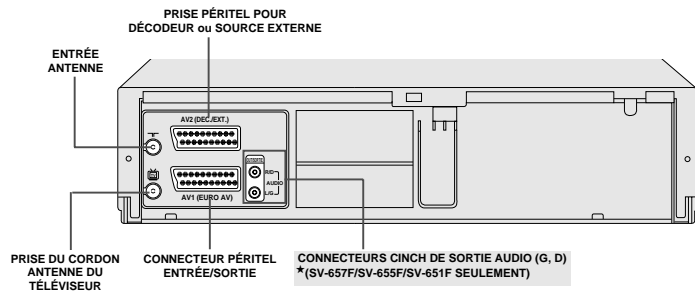

Télécommande à infrarouges

SV-657F/SV-655F

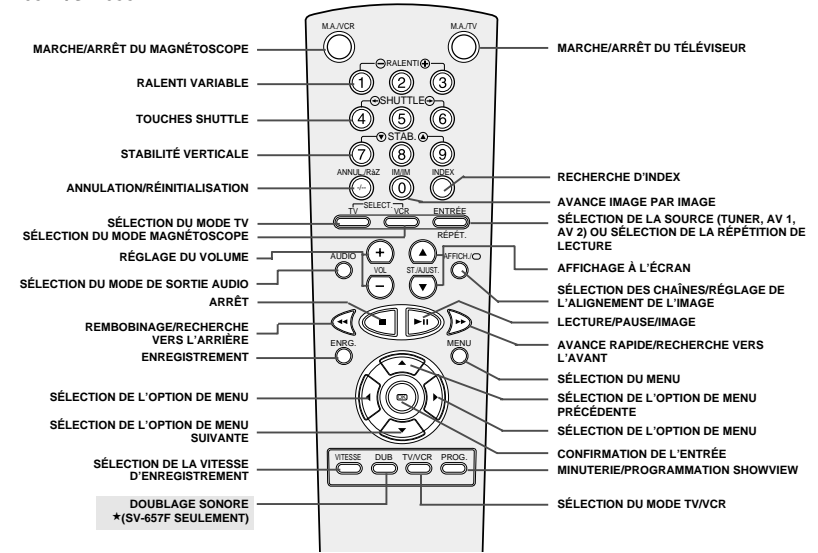

SV-651F/SV-455F/SV-452F/SV-451F/
SV-255F/SV-251F

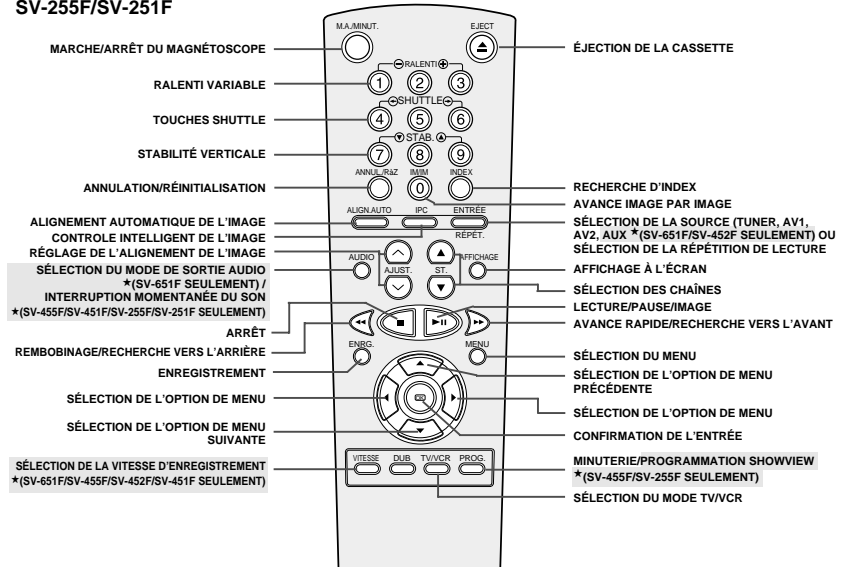

Afficheur

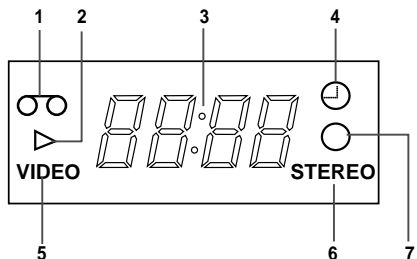

- 1 Indicateur de présence de la cassette
- 2 Indicateur du mode LECTURE
- 3 Afficheur multifonctions
- 4 Indicateur de la minuterie
- 5 Indicateur du mode VCR
- 6 Indicateur du mode STÉREO *(SV-657F/SV-655F/SV-651F seulement)
- 7 Indicateur d'enregistrement

Accessoires

Vous venez d'acquérir un magnétoscope SAMSUNG.

En plus du magnétoscope lui-même, voici les éléments que vous devez trouver dans le carton d'emballage :

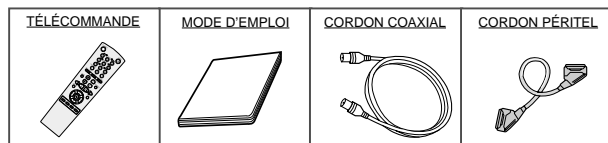

Décidez comment connecter votre magnétoscope

Plusieurs facteurs doivent être pris en compte avant de connecter vos différents appareils audio et/ou vidéo :

- ◆ types de connecteurs disponibles sur vos appareils,
- ◆ appareils connectés au magnétoscope en permanence (démodulateur satellite ou décodeur, par exemple) ou occasionnellement (caméscope, par exemple).

Votre magnétoscope est équipé des connecteurs suivants (selon le modèle) :

Connecteur	Emplacement	Type	Direction	Utilisation recommandée
AV1 (Prise Péritel noire)	Panneau arrière 	Péritel	Entrée/Sortie ↔	◆ Téléviseur ◆ Tuner ou décodeur satellite
AV2 (Prise Péritel bleue)	Panneau arrière 	Péritel	Entrée/Sortie ↔	◆ Décodeur pour émissions cryptées Exemple : CANAL+. ◆ Démodulateur satellite ◆ Autre magnétoscope
Prise téléviseur	Panneau arrière 	75 Ω coaxial	Sortie →	◆ Téléviseur
Prise antenne	Panneau arrière 	75 Ω coaxial	Entrée ←	◆ Antenne ◆ Réseau de télévision câblé ◆ Démodulateur satellite
AUX	Façade 	Cinch audio/vidéo	Entrée ←	◆ Caméscope ◆ Chaîne Hi-Fi stéréo ◆ Magnétoscope Hi-Fi stéréo
*(SV-657F/SV-655F/SV-651F seulement)				
AUX	Façade 	Cinch audio/vidéo	Entrée ←	◆ Caméscope ◆ Chaîne Hi-Fi stéréo ◆ Magnétoscope Hi-Fi stéréo
*(SV-452F seulement)				
Sortie d'audio	Panneau arrière 	Cinch audio	Sortie →	◆ Chaîne Hi-Fi stéréo
*(SV-657F/SV-655F/SV-651F seulement)				

- ◆ Avant tout branchement à votre magnétoscope d'un appareil audio ou vidéo, assurez-vous que tous les appareils sont hors tension.
- ◆ Pour plus de détails sur les instructions de connexion, ainsi que sur les précautions d'utilisation de vos appareils audio ou vidéo, reportez-vous à leur mode d'emploi respectif.

Connectez le magnétoscope au téléviseur

F

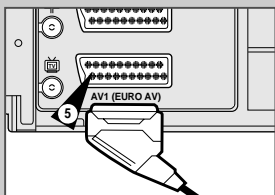
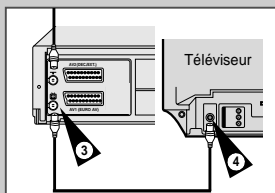
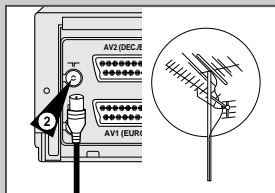

Vous devez, en plus du cordon coaxial, connecter le magnétoscope au téléviseur à l'aide du cordon PÉritel. L'utilisation d'un cordon PÉritel est indispensable et vous permet :

- ◆ d'obtenir une meilleure qualité d'image,
 - ◆ de simplifier la procédure de réglage du magnétoscope.
-
- ◆ Quel que soit le mode de raccordement choisi, le cordon coaxial fourni doit toujours être connecté. Dans le cas contraire, vous n'aurez aucune image à l'écran du téléviseur si le magnétoscope est hors tension.
 - ◆ Assurez-vous que le téléviseur et le magnétoscope sont tous deux hors tension avant d'effectuer les connexions.

- 1 Débranchez du téléviseur le cordon d'arrivée de l'antenne ou du réseau câblé.
- 2 Branchez ce cordon sur le connecteur coaxial 75 Ω marqué à l'arrière du magnétoscope.
- 3 Branchez le cordon coaxial fourni au connecteur marqué à l'arrière du magnétoscope.
- 4 Branchez l'autre extrémité du cordon sur la prise antenne du téléviseur précédemment utilisée pour l'arrivée antenne.
- 5 Branchez une extrémité du cordon PÉritel fourni sur la prise PÉritel à l'arrière du magnétoscope.
- 6 Branchez l'autre extrémité du cordon PÉritel fourni sur la prise PÉritel (Audio/vidéo) du téléviseur.

➤ Pour recevoir correctement les chaînes de télévision (diffusion câblée, satellite ou hertzienne) vous devez raccorder au magnétoscope :

- ◆ une antenne hertzienne d'extérieur ou d'intérieur (accès au réseau câblé),
- ◆ un démodulateur ou un décodeur satellite.

Connectez un décodeur au magnétoscope

F

Ce magnétoscope est entièrement équipé pour la réception d'émissions cryptées (exemple : Canal+).

➤ Avant de brancher le décodeur, connectez les cordons coaxial et PÉritel en procédant de la manière indiquée à la page 10.

- 1 Connectez le magnétoscope au téléviseur à l'aide d'un cordon PÉritel en procédant de la manière indiquée ci-contre (page 10).
- 2 Branchez le cordon PÉritel fourni avec le décodeur sur la prise AV2 (DEC./EXT.) à l'arrière du magnétoscope.
- 3 Branchez l'autre extrémité sur la prise PÉritel du décodeur.

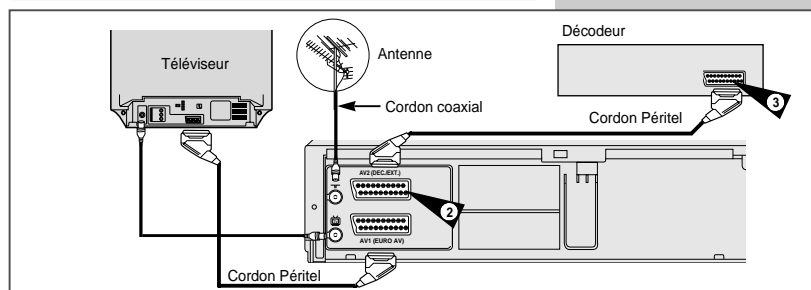

➤ Votre décodeur est maintenant installé sur votre magnétoscope. Pour rechercher votre chaîne cryptée, reportez-vous à la page 20 puis à la page 16.

➤ Lorsqu'un décodeur est connecté à la prise PÉritel AV2, le réglage de la sélection AV2 doit être sur la position DÉC.

Connectez le magnétoscope sur une chaîne Hi-Fi ★(SV-657F/SV-655F/SV-651F seulement)

Vous pouvez connecter votre magnétoscope à une chaîne Hi-Fi.

Exemple : vous souhaitez bénéficier d'un son de meilleure qualité lorsque vous regardez une émission ou un enregistrement à l'aide de votre magnétoscope.

-
- ◆ Quel que soit le mode de raccordement choisi, le cordon coaxial ainsi que le cordon PÉritel fournis doivent toujours être connectés.
 - ◆ Assurez-vous que le téléviseur et le magnétoscope sont tous deux hors tension avant d'effectuer les connexions.

- 1 Connectez les cordons coaxial et PÉritel en procédant de la manière indiquée à la page 10.
- 2 Branchez le cordon audio aux connecteurs de sortie audio à l'arrière du magnétoscope.
 - Respectez la couleur des connecteurs représentant les canaux audio gauche et droite.
- 3 Branchez l'autre extrémité du cordon aux connecteurs d'entrée audio de votre chaîne Hi-Fi.

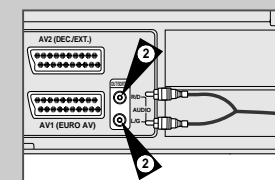
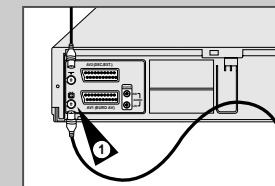

Connectez un tuner ou un décodeur satellite

F

Vous pouvez connecter le magnétoscope à un tuner ou décodeur satellite ou à un autre magnétoscope à l'aide du cordon PériTel si les sorties appropriées sont disponibles sur les appareils choisis. Le schéma ci-dessous présente les différentes connexions possibles.

1. AV2 (DEC./EXT.) : à l'aide d'un cordon PériTel 21 broches

Branchez une extrémité du cordon PériTel sur la prise PériTel du tuner satellite ou autre appareil et l'autre extrémité sur la prise PériTel AV2 à l'arrière du magnétoscope. Une fois la connexion effectuée, sélectionnez la source AV2 en appuyant sur la touche ENTRÉE.

2. À l'aide d'un cordon coaxial

Une fois la connexion effectuée, vous devez mémoriser les chaînes cryptées.

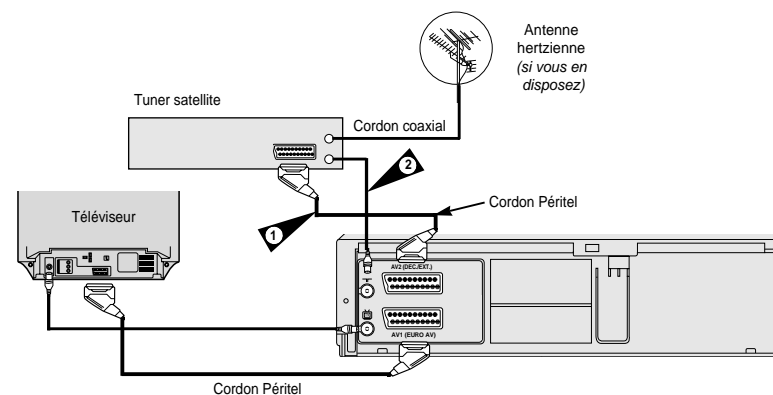

Branchement et installation automatique

F

Votre magnétoscope est équipé d'une fonction d'installation automatique des chaînes. Dès que l'appareil est branché sur une prise secteur, celui-ci recherche, classe et mémorise toutes les chaînes de télévision émettant dans votre région. Cette procédure demande quelques minutes de patience, votre magnétoscope sera ensuite prêt à l'emploi.

- 1 Connectez le magnétoscope au téléviseur comme indiqué en page 10. Les cordons coaxial et PériTel doivent toujours être connectés.
- 2 Branchez le cordon d'alimentation du magnétoscope sur une prise secteur. L'appareil recherche et mémorise alors toutes les chaînes de télévision émettant dans votre région.
- 3 La recherche automatique des chaînes dure quelques minutes. L'heure et la date en cours s'affichent ensuite automatiquement.
- 4 Vérifiez l'heure et la date. Si les données sont :
 - ♦ correctes, appuyez deux fois sur la touche Menu pour quitter le menu RÉGLAGE HORLOGE,
 - ♦ incorrectes, reportez-vous à la page 14.
 Vérifiez la mémorisation des chaînes à l'aide des touches STATIONS (▲ ou ▼).

À la fin de l'installation automatique, il se peut que certaines chaînes soient mémorisées plusieurs fois. Dans ce cas, reportez-vous aux pages 18 et 19.

Remarques:

Vous pouvez exécuter la présélection automatique en appuyant continuellement sur ■ (arrêt) du magnétoscope pendant au moins 5 secondes alors qu'il n'y a pas de cassette dans l'appareil.

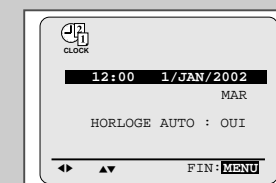
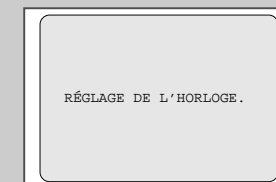
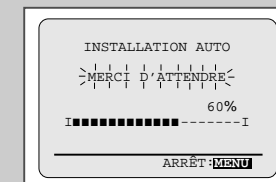
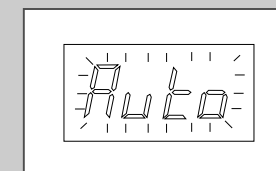
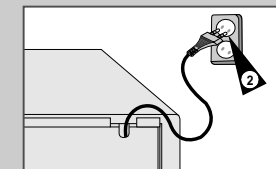
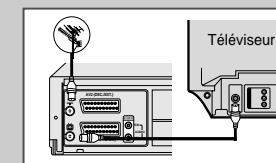

Insérez les piles dans la télécommande

F

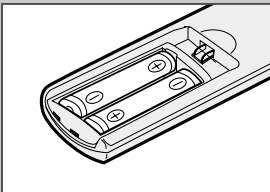
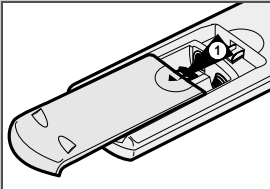

Vous devez mettre ou remplacer les piles de la télécommande :

- ◆ à l'acquisition du magnétoscope,
- ◆ lorsque vous constatez que la télécommande ne fonctionne plus correctement.

- 1 Au dos de la télécommande, poussez sur le repère marqué ① pour faire coulisser le couvercle du compartiment à piles dans le sens de la flèche.
- 2 Insérez deux piles de type AA, R6 ou équivalent, en respectant la polarité :
 - ◆ + de la pile sur le signe + de la télécommande,
 - ◆ - de la pile sur le signe - de la télécommande.
- 3 Réfermez le couvercle en l'alignant sur la base de la télécommande, puis en le faisant coulisser, jusqu'à ce qu'il se mette en place.

➤ Veillez à ne pas mélanger différents types de piles (manganèse et alcalines, par exemple).

Régalez la date et l'heure

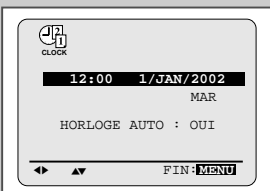
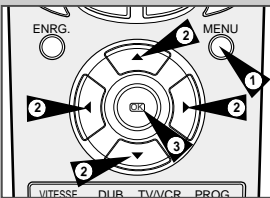

L'horloge sur 24 heures et le calendrier vous permettent :

- ◆ d'arrêter automatiquement l'enregistrement d'une émission télévisée,
- ◆ de programmer l'enregistrement automatique d'une émission télévisée.

Vous devez régler la date et l'heure :

- ◆ à l'acquisition du magnétoscope,
- ◆ à la suite d'une coupure de courant.

- ◆ Lorsque vous mémorisez les chaînes sur votre magnétoscope, la date et l'heure sont réglées automatiquement à partir du signal reçu.
 - ◆ N'oubliez pas de régler l'horloge au moment du changement d'heure (été/hiver).
- 1 Appuyez sur la touche MENU de la télécommande.
Résultat : le menu de programmation s'affiche.
 - 2 Appuyez sur les touches ▲, ▼ ou ◀, ▶ pour sélectionner l'option **RÉGLAGE HORLOGE**.
 - 3 Appuyez sur la touche OK pour sélectionner cette option.
Résultat : le menu **RÉGLAGE HORLOGE** s'affiche.
 - 4 Appuyez sur ◀ ou ▶ pour sélectionner l'heure, les minutes, le jour, le mois et l'année.
Résultat : l'option sélectionnée clignote.
 - 5 Appuyez sur ▲ ou ▼ pour augmenter ou diminuer le chiffre.
Résultat : le jour de la semaine s'affiche automatiquement.
➤ Vous pouvez maintenir les touches ▲ ou ▼ appuyées pour balayer les chiffres plus rapidement.
 - 6 Lorsque vous avez fini, appuyez deux fois sur MENU.

Affichez/masquez les informations à l'écran

La plupart des menus et des messages apparaissent à la fois sur l'afficheur du magnétoscope et à l'écran du téléviseur. Vous pouvez choisir d'afficher ou de masquer ces informations, les fonctions d'index, de programmation simplifiée et de programmation ShowView ★(SV-657F/SV-655F/SV-455F/SV-255F seulement) étant cependant systématiquement affichées sur votre téléviseur.

- 1 Appuyez sur la touche MENU de la télécommande.
Résultat : le menu de programmation s'affiche.
- 2 Appuyez sur les touches ▲, ▼ ou ◀, ▶ pour sélectionner l'option **RÉGLAGES UTILISATEUR**.
- 3 Appuyez sur la touche OK pour sélectionner cette option.
Résultat : le menu **RÉGLAGES UTILISATEUR** s'affiche.
- 4 Appuyez sur les touches ▲ ou ▼ pour sélectionner l'option **AFFICHAGE ÉCRAN**.
- 5 Pour... appuyez sur ◀ ou ▶ jusqu'à ce que...
afficher les informations à l'écran, **OUI** s'affiche.
masquer les informations à l'écran, **NON** s'affiche.
- 6 Lorsque vous avez fini, appuyez deux fois sur MENU.

★(SV-657F/SV-655F/SV-651F)

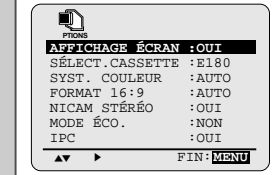

★(SV-455F/SV-452F/SV-451F/SV-255F/SV-251F)

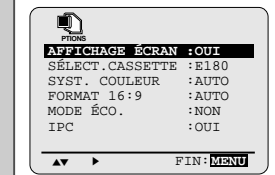

Choisissez la langue d'affichage

Lors de la première utilisation de votre magnétoscope, vous devez choisir la langue d'affichage de votre choix. La langue utilisée sert à afficher les différents menus et messages à l'écran de votre téléviseur.

- 1 Appuyez sur la touche MENU de la télécommande.
Résultat : le menu de programmation s'affiche.
- 2 Appuyez sur les touches ▲, ▼ ou ◀, ▶ pour sélectionner l'option **SÉLECTION LANGUE**.
- 3 Appuyez sur la touche OK pour sélectionner cette option.
Résultat : le menu **SÉLECTION LANGUE** s'affiche.
- 4 Appuyez sur ▲ ou ▼ pour sélectionner la langue souhaitée.
- 5 Appuyez sur la touche OK pour mémoriser la langue choisie.
- 6 Appuyez sur MENU pour sortir du menu.
Résultat : les menus et messages seront dorénavant exprimés dans la langue choisie.

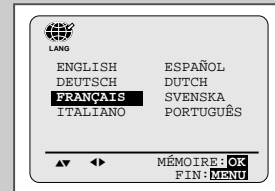

Mémorisez les chaînes automatiquement

F

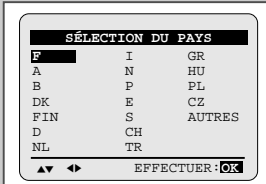
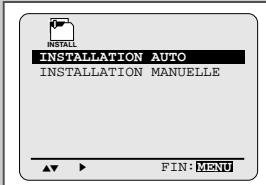

Abréviation	Pays	Abréviation	Pays
F	France	E	Espagne
A	Autriche	S	Suède
B	Belgique	CH	Suisse
DK	Danemark	TR	Turquie
FIN	Finlande	GR	Grèce
D	Allemagne	HU	Hongrie
NL	Pays-Bas	PL	Pologne
I	Italie	CZ	République tchèque
N	Norvège		
P	Portugal		

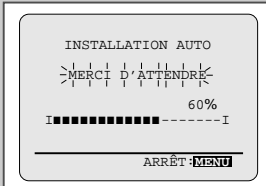
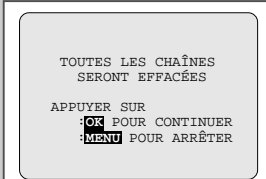

Il n'est pas nécessaire de mémoriser les chaînes, si vous avez déjà effectué une installation automatique (reportez-vous à la page 13 "Branchement et installation automatique").

Vous pouvez mémoriser les chaînes à l'aide du tuner de trois manières différentes :

- ◆ par branchement et installation automatique (voir page 13),
- ◆ automatiquement,
- ◆ manuellement (voir page 17).

Vous pouvez mémoriser jusqu'à 80 chaînes.



Pour permettre au magnétoscope de décoder une chaîne cryptée, le décodeur doit être activé avant la recherche (reportez-vous au paragraphe ci-dessous et page 17).

- 1 Appuyez sur la touche MENU de la télécommande.
Résultat : le menu de programmation s'affiche.
 - 2 Appuyez sur ▲ ▼ ou ◀ ▶ pour sélectionner l'option **INSTALLATION**.
 - 3 Appuyez sur la touche OK pour sélectionner cette option.
Résultat : le menu **INSTALLATION** s'affiche.
 - 4 Appuyez sur ▲ ou ▼ pour sélectionner l'option **INSTALLATION AUTO**. Appuyez sur ▶ pour sélectionner cette option.
Résultat : le menu **SÉLECTION DU PAYS** s'affiche.
 - 5 Appuyez sur les touches ▲ ou ▼ pour sélectionner votre pays.
Les chaînes sont recherchées en fonction d'une table de préférences correspondant au pays sélectionné.
 - 6 Appuyez sur la touche OK.
Résultat : un message vous informe que toute chaîne déjà mémorisée sur votre magnétoscope sera effacée.
 - 7 Appuyez sur la touche OK pour lancer la recherche automatique.
Résultat : ◆ l'indication **MERCI D'ATTENDRE** clignote à l'écran du téléviseur,
◆ la première bande de fréquence est balayée et la première chaîne trouvée est affichée, puis mémorisée,
◆ la recherche continue pour mémoriser les autres chaînes,
◆ à la fin de la recherche, la station N°1 apparaît à l'écran du téléviseur.
- Le nombre de chaînes mémorisables par le magnétoscope dépend du pays et des conditions de réception.
- 8 Si vous souhaitez arrêter la recherche automatique avant la fin, appuyez trois fois sur la touche MENU pour sortir du menu.



◆ La date et l'heure sont réglées automatiquement à partir du signal reçu. Si le signal est faible ou s'il y a beaucoup de parasites, ce réglage automatique sera peut-être impossible. Dans ce cas, vous devez les régler manuellement, en suivant les instructions de la page 14.

◆ À la fin de la recherche automatique, il se peut que certaines chaînes soient mémorisées plusieurs fois. Dans ce cas, gardez la chaîne dont la réception est la meilleure et supprimez les autres (reportez-vous à la page 18).

Décodeur de chaînes cryptées :
Si vous avez raccordé un décodeur sur le connecteur **Péritel DÉCODEUR** à l'arrière du magnétoscope, il est indispensable d'indexer la fonction **décodeur** à la chaîne cryptée reçue.

- 1 Appuyez sur ST. (▲ ou ▼) jusqu'à ce que le numéro de station requis soit sélectionné.
- 2 Reportez-vous à la section "Mémorisez les chaînes manuellement".
- 3 Sélectionnez l'option **INSTALLATION MANUELLE**.
- 4 Appuyez sur ▼ pour placer le sélecteur en face de l'option **DÉCODEUR**.
- 5 Appuyez sur ▶, afin d'activer le décodeur pour cette chaîne.
Résultat : la chaîne apparaît sans cryptage.
- 6 Appuyez sur OK pour mémoriser ce nouveau réglage de la chaîne.
- 7 Lorsque vous avez fini, appuyez deux fois sur MENU.

Mémorisez les chaînes manuellement

F



Il n'est pas nécessaire de mémoriser les chaînes manuellement, si vous avez déjà effectué une mémorisation automatique.



Pour permettre au magnétoscope de décoder une chaîne cryptée, le décodeur doit être activé avant la recherche.

- 1 Appuyez sur la touche MENU de la télécommande.
Résultat : le menu de programmation s'affiche.
- 2 Appuyez ▲, ▼ ou ◀, ▶ pour sélectionner l'option **INSTALLATION**.
- 3 Appuyez sur la touche OK pour sélectionner cette option.
Résultat : le menu **INSTALLATION** s'affiche.
- 4 Appuyez sur ▲ ou ▼ pour sélectionner l'option **INSTALLATION MANUELLE**.
- 5 Appuyez sur ▶ pour sélectionner l'option **INSTALLATION MANUELLE**.
Résultat : le menu **LISTE STATIONS TV** s'affiche.
- 6 Appuyez sur ▲ ou ▼ jusqu'à ce que le numéro de station requis (ST) s'affiche.
- 7 Appuyez sur la touche ▶ pour mémoriser la chaîne manuellement.
- 8 Appuyez sur ▲ ou ▼ pour sélectionner **SYS. (SYSTÈME)**. Si nécessaire, appuyez ensuite sur ◀ ou ▶ pour sélectionner la norme son.
- 9 Appuyez sur ▼ pour placer le sélecteur en face de **CANAL**.
- 10 Appuyez sur ◀ ou ▶ pour lancer la recherche.
Résultat : la bande de fréquence est balayée et la première chaîne captée s'affiche.
Si vous connaissez le numéro de canal que vous souhaitez mémoriser, appuyez sur les touches numériques de la télécommande par exemple, pour le canal E21, appuyez d'abord sur "0", puis sur "2" et "1" (reportez-vous à la page 50).
- 11 Appuyez sur ▼ pour sélectionner **DÉCODEUR**.
- 12 Appuyez sur ▶, afin d'activer ou de désactiver le décodeur pour cette chaîne, si vous la recevez à l'aide d'un décodeur externe.
- 13 Appuyez sur ▲ ou ▼ pour sélectionner **NOM**. Le nom de la chaîne est affiché automatiquement à partir du signal d'émission.
- 14 Pour changer le nom de la station, appuyez sur la touche ▶.
Résultat : la première lettre du nom de la chaîne clignote.
- 15 **Pour...** **alors...**
sélectionner un caractère dans le nom appuyez sur ▲ ou ▼ jusqu'à ce que le caractère voulu s'affiche (lettre, chiffre ou tiret "-").
passer au caractère suivant ou précédent appuyez sur ▶ ou ◀ respectivement.
- 16 **Si vous...** **alors...**
souhaitez mémoriser la chaîne affichée ◆ appuyez sur ▲ ou ▼ pour sélectionner **RÉGL. FIN**,
◆ appuyez sur ◀ ou ▶ pour ajuster l'image, si nécessaire,
◆ appuyez sur OK pour mémoriser la chaîne.
ne souhaitez pas mémoriser la chaîne affichée ◆ appuyez sur ▲ ou ▼ pour sélectionner **CANAL**,
◆ appuyez sur ◀ ou ▶ pour continuer le balayage de la bande de fréquences et afficher la chaîne suivante,
◆ retournez au début de l'étape 16.
- 17 Pour mémoriser d'autres chaînes, recommencez à l'étape 6 jusqu'à ce que toutes les chaînes voulues aient été mémorisées.
- 18 Lorsque vous avez fini, appuyez trois fois sur MENU.

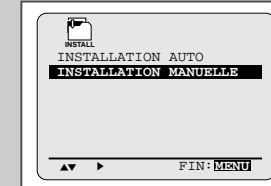

** LISTE STATIONS TV **				
ST	CAN.	NOM	DÉC	SYS.
1	027	TF1	NON	L/L'
2	---	---	NON	-
3	---	---	NON	-
4	---	---	NON	-
5	---	---	NON	-

➤ ▶ MODIF. ST OK
EFFACE: ANNUL. / RAZ MENU

** RECHERCHE MANUELLE **	
SYS.	: L/L'
ST	: 2
CANAL	: ---
RÉGL. FIN	: -
DÉCODEUR	: NON
NOM	: ---

➤ ◀ MÉMOIRE OK
FIN: MENU

Supprimez une chaîne mémorisée

F

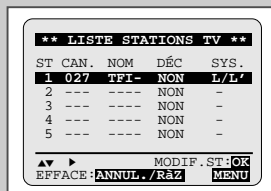
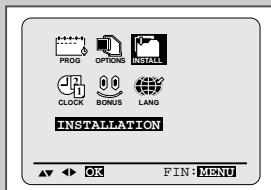

Si vous avez mémorisé une chaîne :

- ◆ que vous ne souhaitez pas garder,
- ◆ en lui attribuant un mauvais numéro de station,

vous pouvez la supprimer.

- 1 Appuyez sur la touche MENU de la télécommande.
Résultat : le menu de programmation s'affiche.
- 2 Appuyez sur les touches ▲, ▼ ou ◀, ▶ pour sélectionner l'option **INSTALLATION**.
- 3 Appuyez sur la touche OK pour sélectionner cette option.
Résultat : le menu **INSTALLATION** s'affiche.
- 4 Appuyez sur les touches ▲ ou ▼ pour sélectionner l'option **INSTALLATION MANUELLE**.
- 5 Appuyez sur la touche ▶ pour sélectionner cette option.
Résultat : le menu **LISTE STATIONS TV** s'affiche.
- 6 Appuyez sur les touches ▲ ou ▼ jusqu'à ce que le numéro de station requis (ST) soit sélectionné.
- 7 Appuyez sur la touche ANNUL./R&Z pour supprimer la chaîne correspondant à la station sélectionnée.
- 8 Si vous souhaitez supprimer d'autres chaînes, reprenez la procédure à partir de l'étape 6, jusqu'à ce que toutes les chaînes voulues aient été supprimées.
- 9 Lorsque vous avez fini, appuyez trois fois sur MENU.

Réorganisez et nommez les chaînes mémorisées

F

Vous pouvez changer l'ordre des chaînes mémorisées en fonction de vos préférences en changeant le numéro de station attribué à chaque chaîne.

- 1 Appuyez sur la touche MENU de la télécommande.
Résultat : le menu de programmation s'affiche.
- 2 Appuyez sur les touches ▲, ▼ ou ◀, ▶ pour sélectionner l'option **INSTALLATION**.
- 3 Appuyez sur la touche OK pour sélectionner cette option.
Résultat : le menu **INSTALLATION** s'affiche.
- 4 Appuyez sur les touches ▲ ou ▼ pour sélectionner l'option **INSTALLATION MANUELLE**.
Appuyez sur la touche ▶ pour sélectionner cette option.
Résultat : le menu **LISTE STATIONS TV** s'affiche.
- 5 Appuyez sur les touches ▲ ou ▼ jusqu'à ce que le numéro de station requis soit sélectionné.
Résultat : la chaîne correspondant à la station sélectionnée s'affiche à l'écran du téléviseur.
- 6 Pour changer le numéro de station attribué à une chaîne (de ST1 à ST3, par exemple), appuyez sur la touche OK de la télécommande.
- 7 Appuyez sur les touches ▲ ou ▼ jusqu'à ce que le sélecteur se place en face de la nouvelle position voulue. Appuyez de nouveau sur la touche OK pour valider le changement.
- 8 Pour modifier de nouveau la position de cette chaîne, recommencez à partir de l'étape 5.
- 9 Lorsque vous avez fini, appuyez trois fois sur MENU.

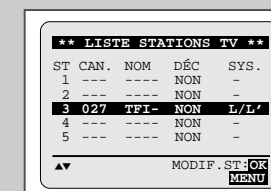
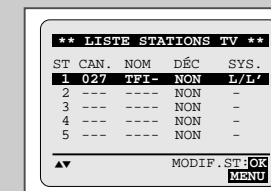
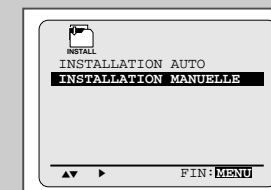

Basculez entre les modes TV et VCR

F

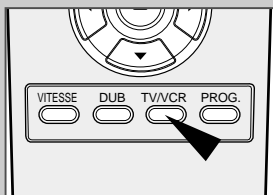

La touche TV/VCR permet d'enregistrer une émission à l'aide du magnétoscope, tout en regardant une autre émission à la télévision.

Si l'indication VIDEO... votre téléviseur...

est affichée, reçoit les images du tuner du magnétoscope et vous pouvez sélectionner les chaînes en appuyant sur les touches ST./AJUST. (▲ ou ▼) / ST. (▲ ou ▼) de la façade ou de la télécommande du magnétoscope.

n'est pas affichée (ou le magnétoscope est hors tension), reçoit l'image de votre système de télévision local (câblé ou non), de la même manière que lorsque votre magnétoscope n'était pas branché. Vous pouvez alors utiliser les touches STATION (▲ ou ▼) de votre téléviseur pour sélectionner les chaînes.

Pour basculer entre les deux modes, appuyez sur la touche TV/VCR.

Sélectionnez le type de cassette

Si vous voulez utiliser le compteur de bande pour afficher le temps restant sur la cassette, vous devez indiquer le type de cassette inséré.

- Appuyez sur la touche MENU de la télécommande.
Résultat : le menu de programmation s'affiche.
- Appuyez sur les touches ▲, ▼ ou ◀, ▶ pour sélectionner l'option **RÉGLAGES UTILISATEUR**.
- Appuyez sur la touche OK pour sélectionner cette option.
- Appuyez sur les touches ▲ ou ▼ pour sélectionner l'option **SÉLECT. CASSETTE**.
- Appuyez autant de fois que nécessaire sur la touche ◀ ou ▶, jusqu'à ce que la durée correspondant à votre cassette s'affiche.
- Lorsque vous avez fini, appuyez deux fois sur MENU.

★(SV-657F/SV-655F/SV-651F)

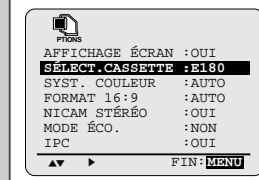

★(SV-455F/SV-452F/SV-451F/SV-255F/SV-251F)

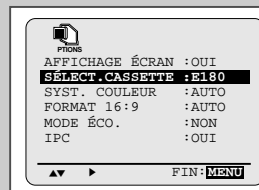

Sélectionnez la vitesse d'enregistrement ★(SV-657F/ SV-655F/SV-651F/SV-455F/SV-452F/SV-451F seulement)

Il existe deux vitesses d'enregistrement possibles :

- ◆ STD (durée standard),
- ◆ DBL (durée double).

En mode Durée double, chaque cassette dure deux fois plus longtemps mais la fonction de ralenti n'est pas disponible.

Pour enregistrer une cassette en durée... appuyez sur la touche VITESSE de la télécommande jusqu'à ce que...

standard, STD s'affiche.
double, DBL s'affiche.

Type	Durée d'enregistrement
E-180	180 minutes ou 3 heures
E-240	240 minutes ou 4 heures
E-260	260 minutes ou 4 heures et 20 minutes
E-300	300 minutes ou 5 heures

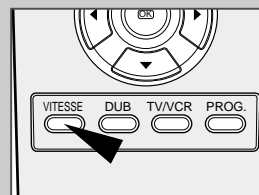

F

F

Réception d'émission en NICAM & A2 Stéréo ★(SV-657F/SV-655F/SV-651F seulement)

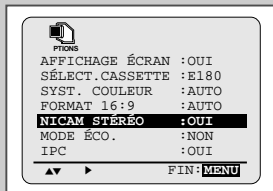
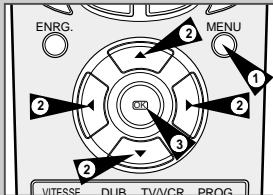

Les programmes NICAM se divisent en trois types d'émission. La stéréo NICAM, mono NICAM et Bilingue (retransmission dans une autre langue). Les programmes NICAM s'accompagnent toujours d'une diffusion sonore monophonique et il est possible de sélectionner le mode sonore souhaité (reportez-vous à la page 32).

- Appuyez sur la touche MENU de la télécommande.
Résultat : le menu de programmation s'affiche.
- Appuyez sur les touches ▲, ▼ ou ◀, ▶ pour sélectionner l'option **RÉGLAGES UTILISATEUR**.
- Appuyez sur la touche OK pour sélectionner cette option.
Résultat : le menu **RÉGLAGES UTILISATEUR** s'affiche.
- Appuyez sur les touches ▲ ou ▼ pour sélectionner l'option **NICAM STÉRÉO**.
- Pour sélectionner... appuyez sur ◀ ou ▶ jusqu'à ce que...

le mode mono,	NON s'affiche. (Sélectionnez le mode mono si la réception Nicam & A2 stéréo est déformée ou de mauvaise qualité.)
le mode NICAM,	OUI s'affiche. (Sélectionnez le mode Nicam dans le cas d'une réception de bonne qualité.)
- Lorsque vous avez fini, appuyez deux fois sur MENU.

Protégez une cassette enregistrée

Les cassettes vidéo sont munies d'une languette de protection contre un effacement accidentel. Lorsque cette languette est brisée, il n'est plus possible d'enregistrer sur la cassette.

- Si vous souhaitez protéger la cassette contre l'effacement, brisez la languette à l'aide d'un petit tournevis.
- Pour réenregistrer sur une cassette dont la languette de protection a été brisée, recouvrez l'orifice de ruban adhésif.

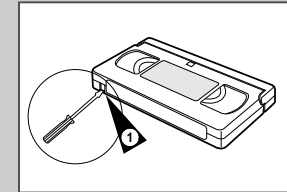

Enregistrez une émission en direct

Avant d'enregistrer une émission, vous devez avoir mémorisé la chaîne correspondante (sauf si vous enregistrez à partir d'une source vidéo externe). Sinon, reportez-vous aux pages 16 et 17.

- Allumez le téléviseur.
- Pour contrôler l'émission enregistrée, sélectionnez l'entrée AV correspondant au magnétoscope sur votre téléviseur.
- Insérez la cassette sur laquelle vous souhaitez enregistrer l'émission, fenêtre tournée vers le haut et la languette de protection intacte (ou l'orifice recouvert de ruban adhésif).
Résultat : le magnétoscope se met automatiquement en marche.
- Sélectionnez :
 - la chaîne à enregistrer en appuyant sur ST./AJUST.(▲ ou ▼) / ST. (▲ ou ▼),
ou
 - la source AV1, AV2 ou AUX ★(SV-657F/SV-655F/SV-651F/SV-452F seulement) à l'aide de la touche ENTRÉE dans le cas d'un tuner ou décodeur satellite ou d'une source vidéo externe.
 Résultat : le numéro de la chaîne s'affiche et l'émission apparaît à l'écran du téléviseur.
- Sélectionnez la vitesse d'enregistrement en appuyant une ou plusieurs fois sur la touche VITESSE (reportez-vous à la page 21).
★(SV-657F/SV-655F/SV-651F/SV-455F/SV-452F/SV-451F seulement)
- Maintenez la touche ENRG. appuyée pendant plusieurs secondes pour démarrer l'enregistrement.
Résultat : l'indicateur d'enregistrement apparaît à l'écran du téléviseur et sur l'afficheur du magnétoscope. Un index est enregistré sur la bande (reportez-vous à la page 34).
- Pour arrêter l'enregistrement, appuyez une fois sur ■.

- Si la cassette est éjectée lorsque vous démarrez l'enregistrement, vérifiez si la languette de protection est intacte ou si l'orifice est recouvert de ruban adhésif.
- Si la cassette arrive en fin de bande pendant l'enregistrement, elle est automatiquement rembobinée.

F

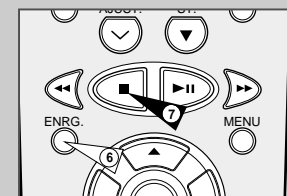
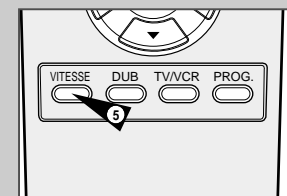
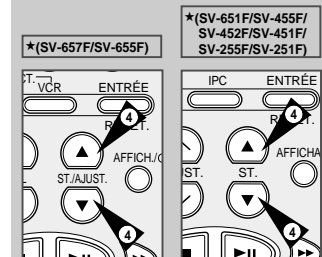

Enregistrez une émission avec arrêt automatique

F

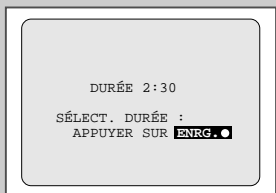
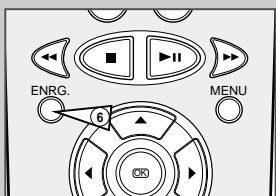
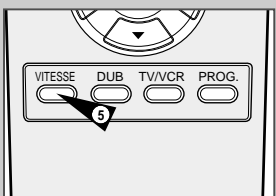
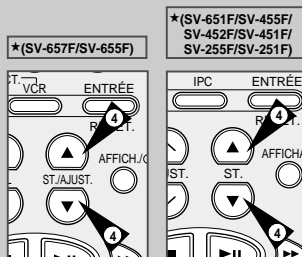
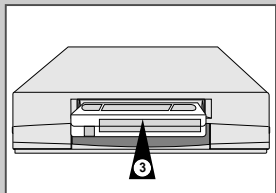

Cette fonction permet d'enregistrer jusqu'à neuf heures d'émissions selon le type de cassette (mode durée double DBL).

Le magnéscope s'arrête automatiquement après la durée demandée.

- 1 Allumez le téléviseur.
- 2 Pour contrôler l'émission enregistrée, sélectionnez l'entrée AV correspondant au magnéscope sur votre téléviseur.
- 3 Insérez la cassette sur laquelle vous souhaitez enregistrer l'émission, fenêtre tournée vers le haut et la languette de protection intacte (ou l'orifice recouvert de ruban adhésif).
Résultat : le magnéscope se met automatiquement en marche.
- 4 Sélectionnez :
 - ◆ la chaîne à enregistrer en appuyant sur ST./AJUST.(▲ ou ▼) / ST. (▲ ou ▼)
ou
 - ◆ la source AV1, AV2 ou AUX *(SV-657F/SV-655F/SV-651F/SV-452F seulement) à l'aide de la touche ENTRÉE dans le cas d'un tuner ou décodeur satellite ou d'une source vidéo externe.**Résultat :** le numéro de la chaîne ou de la source s'affiche et l'émission apparaît à l'écran du téléviseur.
- 5 Sélectionnez la vitesse d'enregistrement en appuyant une ou plusieurs fois sur la touche VITESSE (reportez-vous à la page 21).
*(SV-657F/SV-655F/SV-651F/SV-455F/SV-452F/SV-451F seulement)
- 6 Maintenez la touche ENRG. appuyée pendant plusieurs secondes pour démarrer l'enregistrement.
Résultat : l'indicateur d'enregistrement apparaît à l'écran du téléviseur et sur l'afficheur du magnéscope. Un index est enregistré sur la bande (reportez-vous à la page 34).
- 7 Appuyez plusieurs fois sur la touche ENRG. pour augmenter le temps d'enregistrement par tranches :
 - ◆ de 30 minutes jusqu'à 4 heures d'enregistrement,
 - ◆ de 60 minutes jusqu'à 9 heures d'enregistrement (en mode durée double).**Résultat :** la durée d'enregistrement s'affiche à l'écran du téléviseur et sur l'afficheur du magnéscope. L'enregistrement s'arrêtera automatiquement à la fin de la durée spécifiée.
- 8 Si vous souhaitez arrêter l'enregistrement avant la fin du délai, appuyez plusieurs fois sur la touche M.A./VCR ou M.A./MINUT.



Si la cassette vidéo arrive en fin de bande pendant l'enregistrement :

- ◆ l'enregistrement s'arrête,
- ◆ le magnéscope se met automatiquement en veille.

Utilisez la programmation ShowView™ ★(SV-657F/SV-655F/SV-455F/SV-255F seulement)

Avant de programmer un enregistrement :

- ◆ mettez le téléviseur et le magnétoscope sous tension,
- ◆ vérifiez que la date, l'heure et la langue sont correctes,
- ◆ insérez la cassette sur laquelle vous souhaitez enregistrer l'émission (la languette de protection doit être intacte).

Vous pouvez programmer jusqu'à six enregistrements sur un mois.

- 1 Appuyez sur la touche PROG.
Résultat : le menu **OPTIONS PROG.** s'affiche.
- 2 Appuyez sur les touches ▲ ou ▼ pour sélectionner l'option **SHOWVIEW.**
- 3 Appuyez sur la touche ► pour sélectionner **SHOWVIEW.**
Résultat : un message apparaît et vous permet d'entrer le code ShowView.
 - ☞ Si vous avez déjà programmé six enregistrements, le message **TOUS LES PROGRAMMES SONT UTILISÉS** apparaît. Reportez-vous à la page 28 si vous désirez annuler une programmation.
- 4 Appuyez sur les touches numériques pour entrer le code ShowView qui figure sur votre magazine TV à côté de l'émission que vous désirez enregistrer.
 - Si par mégarde vous entrez un code ShowView incorrect :
 - ◆ appuyez sur la touche ◀ jusqu'à effacer le chiffre incorrect,
 - ◆ entrez le chiffre voulu.
- 5 Appuyez sur la touche MENU.
Résultat : les informations concernant l'émission s'affichent.
 - ☞ Si vous utilisez la programmation ShowView pour la première fois avec des chaînes mémorisées, le numéro de station clignote. Vous devez entrer le numéro de station manuellement en appuyant les touches ▲ ou ▼.
Reportez-vous à la page suivante si :
 - ◆ le numéro de station ou les horaires clignotent,
 - ◆ vous souhaitez modifier le programme.
- 6 Si la programmation est correcte, appuyez sur la touche MENU.
- 7 Appuyez sur M.A./VCR ou M.A./MINUT. pour activer la programmation.
Résultat : l'indicateur de la minuterie (⌚) s'affiche.
 - ☞ Si vous n'avez pas inséré de cassette lorsque vous appuyez sur M.A./VCR ou M.A./MINUT., l'indicateur de la minuterie (⌚) clignote. Si la cassette est protégée contre l'effacement, elle est éjectée. Insérez une cassette appropriée.
- 8 Reportez-vous à la page 28 si vous souhaitez :
 - ◆ vérifier que votre magnétoscope a été correctement programmé,
 - ◆ annuler une programmation.

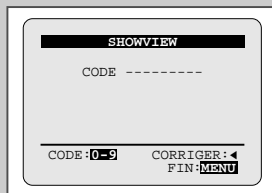
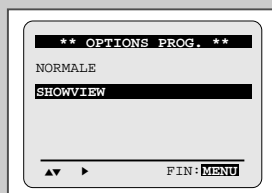
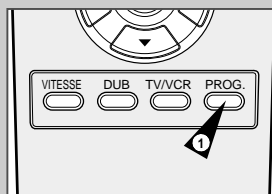

★(SV-657F/SV-655F/SV-455F)

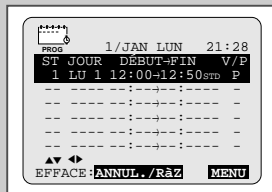

★(SV-255F)

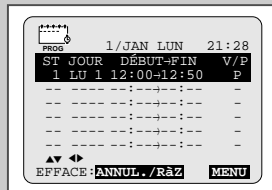

™ ShowView est une marque déposée par Gemstar Development Corporation. Le système ShowView est fabriqué sous licence de Gemstar Development Corporation.

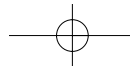

Modifiez la programmation simplifiée (tous modèles) ou ShowView ★(SV-657F/SV-655F/SV-455F/SV-255F seulement)

F

Lorsque la programmation proposée n'est pas correcte ou si vous souhaitez modifier certaines données telles que la vitesse d'enregistrement, suivez les instructions ci-dessous, avant de confirmer la programmation en appuyant sur la touche MENU.

Si vous désirez...	alors...
sélectionner une source d'entrée autre que le tuner (AV1, AV2 ou AUX ★(SV-657F/SV-655F seulement)),	<ul style="list-style-type: none"> ◆ appuyez sur ◀ ou ▶, jusqu'à ce que la sélection ST clignote, ◆ appuyez une ou plusieurs fois sur ENTRÉE pour modifier la source d'entrée. <p>Résultat : le numéro de station est remplacé par :</p> <ul style="list-style-type: none"> • A1, A2 ou AU ★(SV-657F/SV-655F seulement) pour un tuner satellite ou une entrée vidéo externe (utilisée pour un autre magnétoscope par exemple) <p>➤ Vous devez sélectionner la source d'entrée avant de procéder à tout autre changement.</p>
enregistrer une émission qui passe chaque jour (du lundi au dimanche) à la même heure,	<ul style="list-style-type: none"> ◆ appuyez sur la touche ◀ ou ▶, jusqu'à ce que l'option JOUR clignote, ◆ appuyez sur la touche ▲ ou ▼, jusqu'à ce que la valeur JOUR (journalier) s'affiche.
enregistrer une émission qui passe chaque semaine le même jour à la même heure,	<ul style="list-style-type: none"> ◆ appuyez sur la touche ◀ ou ▶, jusqu'à ce que l'option JOUR clignote, ◆ appuyez sur la touche ▲ ou ▼, jusqu'à ce que la valeur S- (hebdomadaire) s'affiche, suivie du jour souhaité. <p>Exemple : S-SA (tous les samedis).</p>
prolonger la durée d'enregistrement d'une émission,	<ul style="list-style-type: none"> ◆ appuyez sur la touche ◀ ou ▶, jusqu'à ce que l'option FIN clignote, ◆ appuyez sur la touche ▲ ou ▼, pour augmenter ou réduire l'heure de fin.
sélectionner la vitesse d'enregistrement, * (modèles 4 têtes ou Nicam uniquement)	<ul style="list-style-type: none"> ◆ appuyez sur la touche ◀ ou ▶, jusqu'à ce que l'option de vitesse d'enregistrement clignote, ◆ appuyez sur la touche ▲ ou ▼, jusqu'à ce que la valeur correcte s'affiche : <ul style="list-style-type: none"> • AUTO (sélection de la vitesse de cassette automatique) : voir la page 27, • STD (durée standard), • DBL (durée double).
sélectionner le mode d'enregistrement PDC,	<ul style="list-style-type: none"> ◆ appuyez sur la touche ◀ ou ▶, jusqu'à ce que l'option V/P clignote, ◆ appuyez sur la touche ▲ ou ▼, jusqu'à ce que la valeur P ou - s'affiche. <p>➤ Il est conseillé de ne pas sélectionner le mode VPS/PDC à moins que le programme que vous désirez enregistrer utilise ce mode. Si vous activez le mode VPS/PDC (en sélectionnant l'option P dans la colonne de droite à l'écran), vous devez entrer l'heure exacte de l'enregistrement qui est indiqué sur votre programme TV. Autrement l'enregistrement en différé ne pourra s'effectuer.</p>

Utilisez la minuterie

La minuterie vous permet de programmer un enregistrement jusqu'à un mois à l'avance. Vous pouvez programmer jusqu'à six enregistrements.



Avant de programmer un enregistrement, vérifiez si la date, et l'heure sont correctes.

- Insérez la cassette et appuyez sur la touche PROG. Appuyez sur la touche ▲ ou ▼ pour sélectionner l'option **NORMALE**, puis appuyez sur ▶. Vous pouvez également :
 - ◆ appuyer sur la touche MENU de la télécommande, Résultat : le menu de programmation s'affiche.
 - ◆ appuyer sur la touche OK pour sélectionner cette option. Résultat : le menu **MINUTERIE** s'affiche.
- Appuyez sur la touche ▶ pour sélectionner les sources d'entrées.
- Pour choisir la chaîne à enregistrer, appuyez sur ▲, ▼ ou ENTRÉE et sélectionnez les sources d'entrée AV1, AV2 ou AUX ★(SV-657F/SV-655F/SV-651F/SV-452F seulement).
- Appuyez sur la touche ▶ pour passer au jour d'enregistrement.
- Sélectionnez le jour à l'aide de la touche ▲ ou ▼.
- Appuyez sur ▶ pour passer à l'heure de début d'enregistrement.
- Sélectionnez l'heure de début à l'aide de la touche ▲ ou ▼.
- Appuyez sur la touche ▶ pour passer aux minutes.
- Sélectionnez les minutes à l'aide de la touche ▲ ou ▼.
- Appuyez sur ▶ pour passer à l'heure de fin d'enregistrement.
- Sélectionnez l'heure de fin à l'aide de la touche ▲ ou ▼, en suivant la même procédure que pour l'heure de début.
- Appuyez sur ▶ pour passer à la vitesse d'enregistrement.
- Appuyez sur la touche ▲ ou ▼ pour choisir la vitesse d'enregistrement souhaité : **AUTO**, **STD** (standard) ou **DBL** (double). ★(SV-657F/SV-655F/SV-651F/SV-455F/SV-452F/SV-451F seulement)
- Appuyez sur ▶ pour passer au mode d'enregistrement VPS ou PDC (V/P).
- Appuyez sur la touche ▲ ou ▼ pour activer ou désactiver le mode VPS ou PDC (P ou - apparaît respectivement).
- Lorsque vous avez fini, appuyez sur MENU.
- Appuyez sur M.A./VCR ou M.A./MINUT. pour activer la minuterie. Résultat : avant de démarrer l'enregistrement, le magnétoscope compare la durée d'enregistrement demandée au temps restant sur la cassette.



Sélection automatique de la vitesse d'enregistrement
★(SV-657F/SV-655F/SV-651F/SV-455F/SV-452F/SV-451F seulement)
Cette fonction compare la durée programmée pour l'enregistrement à celle disponible sur la cassette insérée dans le magnétoscope. S'il n'y a pas assez de bande pour enregistrer entièrement la programmation en mode AUTO, le magnétoscope permute automatiquement en mode DBL.
Exemple : si vous avez programmé une heure d'enregistrement en mode AUTO et qu'il ne reste que 40 minutes sur la cassette, le magnétoscope enregistrera en STD pendant 20 minutes et commutera pour compléter 40 minutes de bande restante en mode DBL.

F



★(SV-657F/SV-655F/SV-455F/SV-255F)

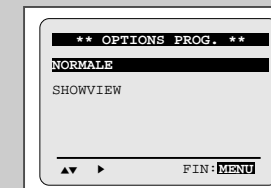

★(SV-657F/SV-655F/SV-651F/SV-452F/SV-455F/SV-451F)

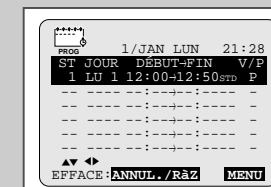

★(SV-255F/SV-251F)

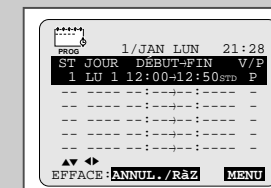

Vérifiez une programmation

F

★ (SV-657F/SV-655F/SV-651F/SV-455F/SV-452F/SV-451F)

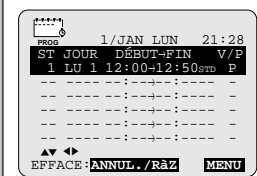

★(SV-255F/SV-251F)

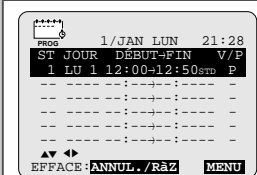

Vous pouvez vérifier les demandes d'enregistrement :

- ◆ une fois votre programmation mémorisée,
- ◆ si vous avez oublié la programmation effectuée.

- 1 Insérez la cassette et appuyez sur la touche PROG. Appuyez sur la touche ▲ ou ▼ pour sélectionner l'option **NORMALE**, puis appuyez sur ►. Vous pouvez également :
 - ◆ appuyer sur la touche MENU de la télécommande, **Résultat** : le menu de programmation s'affiche.
 - ◆ appuyer sur la touche OK pour sélectionner cette option. **Résultat** : le menu **MINUTERIE** s'affiche.
- 2 Appuyez sur ▲ ou ▼ pour sélectionner la programmation à vérifier.
- 3 Si vous souhaitez modifier des données, utilisez la touche ◀ ou ▶ pour vous positionner sur les options désirées. Pour plus d'informations, consultez la page précédente.
- 4 Lorsque vous avez fini, appuyez sur MENU.

Annulez une programmation

★ (SV-657F/SV-655F/SV-651F/SV-455F/SV-452F/SV-451F)

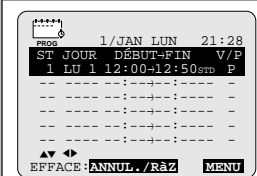

★(SV-255F/SV-251F)

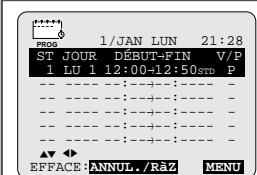

Vous pouvez annuler toute demande d'enregistrement :

- ◆ *incorrecte,*
- ◆ *que vous ne désirez plus.*

- 1 Insérez la cassette et appuyez sur la touche PROG. Appuyez sur la touche ▲ ou ▼ pour sélectionner l'option **NORMALE**, puis appuyez sur ►. Vous pouvez également :
 - ◆ appuyer sur la touche MENU de la télécommande, **Résultat** : le menu de programmation s'affiche.
 - ◆ appuyer sur la touche OK pour sélectionner cette option. **Résultat** : le menu **MINUTERIE** s'affiche.
- 2 Appuyez sur la touche ▲ ou ▼ pour sélectionner la programmation à annuler.
- 3 Appuyez sur la touche ANNUL./RàZ pour annuler la programmation sélectionnée. **Résultat** : toutes les informations concernant l'enregistrement sont supprimées et l'enregistrement de l'émission n'aura pas lieu.
- 4 Lorsque vous avez fini, appuyez sur MENU.

Lisez une cassette

F

Cette fonction vous permet de lire toute cassette pré-enregistrée.

- 1 Allumez le téléviseur et le magnétoscope.
 - 2 Insérez la cassette vidéo que vous souhaitez lire. Si la languette de protection de la cassette est intacte, appuyez sur la touche ► de la télécommande. Dans le cas contraire, la lecture de la cassette démarre automatiquement.
 - Une fois la cassette insérée, la position de la bande est automatiquement optimisée pour réduire le bruit (fonction d'alignement automatique). Si la cassette atteint la fin en cours de lecture, elle est automatiquement rembobinée. La norme du système est sélectionnée automatiquement en mode de lecture. Ce magnétoscope permet la lecture de cassettes NTSC (mais non l'enregistrement) sur un téléviseur Pal.
- | 3 Pour... | appuyez sur... |
|----------------------|----------------|
| arrêter la lecture, | ■ (STOP). |
| éjecter la cassette, | ▲ (EJECT). |

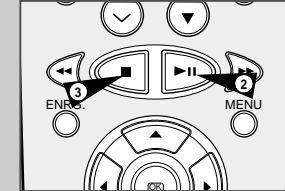

Alignez l'image automatiquement ★(SV-651F/SV-455F/SV-452F/SV-451F/SV-255F/SV-251F seulement)

La fonction d'alignement de l'image optimise automatiquement la position de la bande pour vous permettre d'obtenir la meilleure qualité d'image possible.

Si des barres de bruit ou des stries apparaissent lors de la lecture d'une cassette, sélectionnez l'alignement de l'image en appuyant sur la touche ALIGN.AUTO.

- Résultat** :
- ◆ la barre d'alignement apparaît,
 - ◆ l'image s'ajuste automatiquement,
 - ◆ la barre disparaît lorsque l'alignement automatique est terminé.

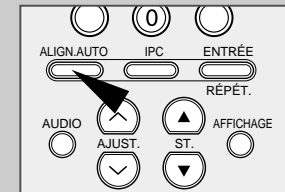

Alignez l'image manuellement

La fonction d'alignement manuel de l'image vous permet d'obtenir la meilleure qualité d'image possible.

Si des barres de bruit ou des stries apparaissent lors de la lecture d'une cassette, alignez l'image manuellement en maintenant appuyée la touche ST./AJUST.(▲ ou ▼)/AJUST.(◀ ou ▶), jusqu'à obtenir une image claire et nette.

- Résultat** :
- ◆ la barre d'alignement apparaît,
 - ◆ l'image est ajustée,
 - ◆ la barre d'alignement disparaît lorsque vous relâchez la touche.

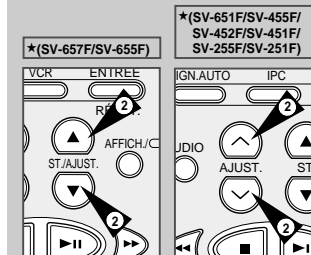

Contrôle intelligent de l'image

F

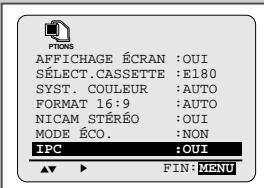
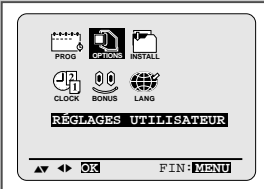

La fonction de Contrôle intelligent de l'image (IPC) vous permet de régler automatiquement la netteté de l'image selon votre souhait.

- Pendant la lecture, appuyez sur la touche MENU de la télécommande.
Résultat : le menu de programmation s'affiche.
- Appuyez sur les touches ▲, ▼ ou ◀, ▶ pour sélectionner l'option **RÉGLAGE UTILISATEUR**.
- Appuyez sur la touche OK pour sélectionner cette option.
Résultat : le menu **RÉGLAGE UTILISATEUR** s'affiche.
- Appuyez sur les touches ▲ ou ▼ jusqu'à ce que le sélecteur se place en face de l'option **IPC**.
- Appuyez sur la touche ▶ pour sélectionner la fonction IPC (Contrôle intelligent de l'image).
➤ Lorsque la fonction IPC est active (sur **OUI**), la netteté de l'image est réglée automatiquement.
- Pour régler manuellement la netteté de l'image, appuyez sur la touche ▼ pour désactiver la fonction IPC (sur **NON**).
- Appuyez sur les touches ◀ ou ▶ jusqu'à ce que l'image s'affiche selon votre préférence.
➤ Si vous n'appuyez sur aucune touche pendant 10 secondes, le menu **IMAGE** disparaît automatiquement.
- Après réglage, appuyez de nouveau sur la touche MENU.

Contrôle intelligent de l'image ★(SV-651F/SV-455F/SV-452F/SV-451F/SV-255F/SV-251F seulement)

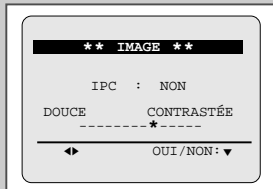
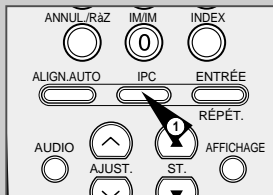

- Pendant la lecture, appuyez sur la touche IPC.
Résultat : le menu **IMAGE** s'affiche.
- Appuyez sur la touche ▼ pour activer/désactiver la fonction IPC.
➤ Lorsque la fonction IPC est active (sur **OUI**), la netteté de l'image est réglée automatiquement.
- Pour régler manuellement la netteté de l'image, désactivez la fonction IPC (sur **NON**)
Résultat : l'ajustement horizontal de l'image apparaît.
- Appuyez sur les touches ◀ ou ▶ jusqu'à ce que l'image s'affiche selon votre préférence.
➤ Si vous n'appuyez sur aucune touche pendant 10 secondes, le menu **IMAGE** disparaît automatiquement.
- Après réglage, appuyez de nouveau sur la touche IPC.

Format 16:9 (écran large)

Votre magnétoscope peut enregistrer ou lire automatiquement un signal 16:9. La détection du signal 16:9 n'est possible que par la prise Péritel AV2 et uniquement si la source émet en format 16:9.

- Appuyez sur la touche MENU de la télécommande.
Résultat : le menu de programmation s'affiche.
- Appuyez sur les touches ▲, ▼ ou ◀, ▶ pour sélectionner l'option **RÉGLAGES UTILISATEUR**.
- Appuyez sur la touche OK pour sélectionner cette option.
Résultat : le menu **RÉGLAGES UTILISATEUR** s'affiche.
- Appuyez sur les touches ▲ ou ▼ pour sélectionner l'option **FORMAT 16:9**.
- Appuyez sur la touche ▶ pour sélectionner **AUTO** → **OUI** → **NON**.

AUTO	Sélectionnez cette position si vous possédez un téléviseur 16:9. Le magnétoscope détecte automatiquement les programmes 16:9 ou 4/3 (normal) lors de la lecture ou de l'enregistrement (via la prise Péritel AV2).
OUI	Le magnétoscope lit et enregistre les programmes dans un mode compatible avec un téléviseur 16:9. Sélectionnez cette position si le magnétoscope ne détecte pas le format du programme dans le mode de réglage "AUTO".
NON	Vous ne possédez pas de téléviseur 16:9.
- Lorsque vous avez fini, appuyez deux fois sur MENU.

➤ Afin de restituer le format 16:9, votre téléviseur doit pouvoir détecter le signal. Sinon, sélectionnez cette position manuellement.

Sélectionnez le mode couleur

Avant d'enregistrer une cassette, vous pouvez sélectionner la norme de réception appropriée. L'option **AUTO** permet cependant de sélectionner la norme de réception automatiquement, en fonction de l'émission reçue.

- Lors de la lecture d'une cassette, la norme est sélectionnée automatiquement par le magnétoscope.
- L'indication NTPBPAL ne s'affiche que lorsque vous lisez une cassette enregistrée en NTSC. Cette norme n'est disponible ni en enregistrement, ni en réception. La fonction "NTSC Playback" permet la lecture de cassette NTSC 4.43 sur un téléviseur Pal.

- Appuyez sur la touche MENU de la télécommande.
Résultat : le menu de programmation s'affiche.
- Appuyez sur les touches ▲, ▼ ou ◀, ▶ pour sélectionner l'option **RÉGLAGES UTILISATEUR**.
- Appuyez sur la touche OK pour sélectionner cette option.
Résultat : le menu **RÉGLAGES UTILISATEUR** s'affiche.
- Appuyez sur les touches ▲ ou ▼ pour sélectionner l'option **SYST. COULEUR**.
- Appuyez sur la touche ▶ pour sélectionner **AUTO** → **PAL** → **SECAM** → **MESECAM** → **N/B**.
AUTO : Lors de la lecture d'une cassette, la norme est sélectionnée automatiquement par le magnétoscope.
N/B : Noir et Blanc.
- Lorsque vous avez fini, appuyez deux fois sur MENU.

F

★(SV-657F/SV-655F/SV-651F)

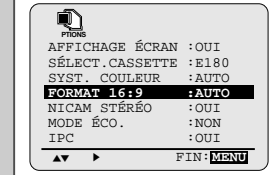

★(SV-455F/SV-452F/SV-451F/SV-255F/SV-251F)

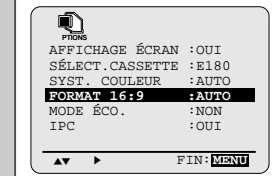

★(SV-657F/SV-655F/SV-651F)

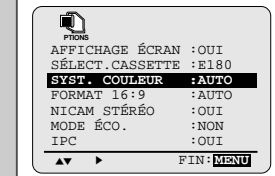

★(SV-455F/SV-452F/SV-451F/SV-255F/SV-251F)

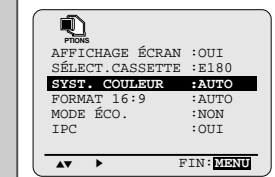

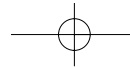

Sélectionnez le mode de sortie audio ★(SV-657F/SV-655F/SV-651F seulement)

F

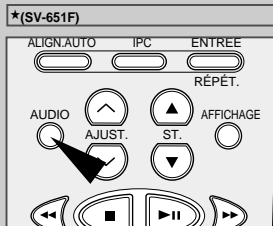
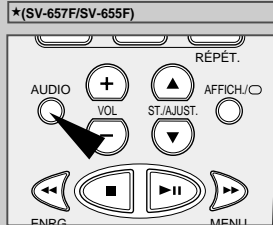

Lors de l'enregistrement ou de la lecture d'une cassette vidéo avec un son Hi-Fi stéréo, vous pouvez sélectionner le mode de sortie audio en appuyant sur la touche AUDIO. Appuyez sur la touche AUDIO jusqu'à ce que le mode souhaité s'affiche.

Les options suivantes sont disponibles :

Type de son	Stéréo	Bilingue	Standard
G D	Pour une écoute du son en stéréo (canaux gauche et droit).	Pour écouter le son du canal I (piste principale) du haut-parleur gauche et le son du canal II (secondaire) du haut-parleur droit.	Pour écouter le son en mono.
G	Pour écouter le son du canal gauche des haut-parleurs gauche et droit.	Pour écouter le son du canal I (piste principale) des haut-parleurs gauche et droit.	Pour écouter le son en mono.
D	Pour écouter le son du canal droit des haut-parleurs gauche et droit.	Pour écouter le son du canal II (secondaire) des haut-parleurs gauche et droit.	Pour écouter le son en mono.
MIX	Pour écouter le mixage sonore des canaux gauche et droit et de la piste audio standard.		
MONO	Pour écouter le son en mono.	Pour écouter le son du canal I (piste principale) des haut-parleurs gauche et droit.	Pour écouter le son en mono.

Coupez le son temporairement ★(SV-455F/SV-452F/SV-451F/SV-255F/SV-251F seulement)

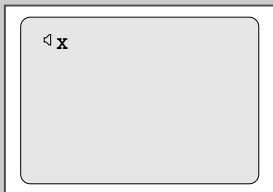
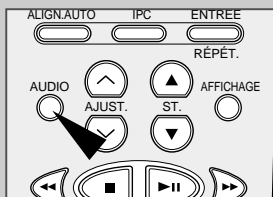

Vous pouvez couper temporairement le son.

Pour activer ou désactiver le mode silencieux, il vous suffit d'appuyer sur la touche AUDIO de la télécommande.

Lisez une cassette au ralenti

F

Vous pouvez lire une cassette au ralenti.

➤ Le son est coupé lorsque vous lisez une cassette au ralenti.

- Appuyez :
 - ◆ sur ►II pour commencer la lecture de la cassette,
 - ◆ sur RALENTI (Ⓢ) le nombre de fois nécessaire pour faire varier la vitesse à votre convenance,
 - ◆ deux fois sur ►II pour revenir en vitesse normale.
- Lorsque vous lisez une cassette au ralenti, il se peut que vous ayez des interférences à l'écran. Appuyez sur les touches ST./AJUST.(▲ ou ▼)/AJUST.(^ ou v) pour atténuer cet effet.

➤ Après cinq minutes de fonctionnement au ralenti, le magnétoscope désactive automatiquement cette fonction pour protéger :

- ◆ la cassette,
- ◆ les têtes de lecture.

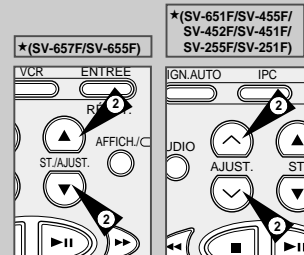
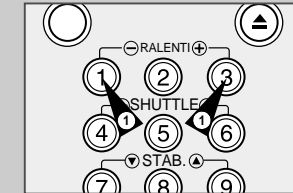

Lisez une cassette image par image

Vous pouvez :

- ◆ arrêter la lecture sur une image précise,
- ◆ faire avancer la bande image par image.

➤ Le son est coupé lorsque vous lisez une cassette image par image.

- Appuyez sur :
 - ◆ ►II pour commencer la lecture de la cassette,
 - ◆ ►II pour arrêter sur une image précise,
 - ◆ IM/IM (Ⓢ) pour avancer la bande image par image.
- Pour revenir en lecture normale, appuyez sur ►II.

➤ Après cinq minutes de lecture image par image, le magnétoscope désactive automatiquement cette fonction pour protéger la cassette et les têtes de lecture.

➤ Stabilité verticale
Lorsque vous lisez une cassette image par image, il se peut que des interférences apparaissent à l'écran. Appuyez sur les touches STAB. (Ⓢ) pour atténuer cet effet.

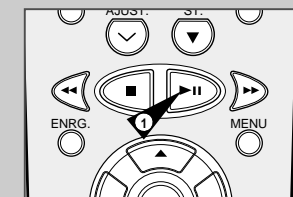

Recherchez une image en faisant défiler la bande en avant ou en arrière

F

Cette fonction vous permet de rechercher un passage particulier en faisant défiler la bande en avant ou en arrière.

- 1 Pour démarrer la lecture de la bande en mode normal, appuyez sur ►|| (LECTURE). Pendant la lecture, appuyez une fois sur la touche ►► (ou ◀◀). La recherche s'effectue alors 5 fois plus rapidement qu'en lecture normale dans le sens de défilement sélectionné.
- 2 Pour retourner en lecture normale, appuyez sur la touche ►||.
- 3 Si vous maintenez la touche ►► (ou ◀◀) appuyée, la recherche s'effectue 9 fois plus rapidement qu'en lecture normale. Pour retourner à une vitesse de recherche 5 fois plus rapide qu'en lecture normale, relâchez la touche ►►. Pour retourner en lecture normale, appuyez sur la touche ►||.
- 4 Si vous appuyez de nouveau sur la touche ►► en mode Recherche image, le magnéscope passe en mode Avance rapide.
- 5 De même, si vous appuyez de nouveau sur la touche ◀◀ en mode Recherche image, le magnéscope passe en mode Rembobinage.
- 6 Si vous appuyez sur la touche ◀◀ ou ►► pendant le rembobinage ou l'avance rapide, le magnéscope passe en mode Recherche image.

Recherchez un passage à l'aide des index



Un index est automatiquement apposé sur la bande lors de chaque enregistrement.

La fonction de recherche permet de faire défiler la bande, en avant ou en arrière, jusqu'à atteindre cet index et de commencer la lecture au début d'un passage précis. Selon le sens de défilement, les index sont numérotés de la façon suivante :

etc.	Séq. préc.	Séquence en cours	Séq. suiv.	etc.
	2	1	1	2

- Votre magnéscope utilise un système d'index standard (VISS) ; il reconnaît donc tout index apposé par d'autres magnétoscopes à l'aide du même système et vice versa.

Balayage d'Index (Intro Scan) :

- 1 Pour rechercher un index précis, appuyez sur la touche INDEX.
- 2 Appuyez sur ◀◀ pour rechercher vers l'arrière ou sur ►► pour rechercher vers l'avant.
- 3 Lorsqu'un index est trouvé, le magnéscope lit la cassette pendant 5 secondes puis recherche l'index suivant.
- 4 Pour lire la cassette à partir d'un index particulier, sélectionnez ce dernier à l'aide de la touche ►||.

Fonction de saut d'index

Cette fonction vous permet d'avancer rapidement ou de rembobiner pour atteindre un point précis de la cassette. Par exemple, si vous avez effectué trois enregistrements et que vous avez entièrement rembobiné la cassette, cette fonction vous permet d'aller directement au début de l'enregistrement 2 à l'aide de la touche INDEX.

- 1 Appuyez sur la touche INDEX pour commencer la recherche.
- 2 Appuyez deux fois (ou plus selon le cas) sur les touches ◀◀ ou ►►. Vous êtes ainsi directement au début de l'enregistrement souhaité.
- 3 Ces recherches d'index peuvent être effectuées vers l'avant avec la touche ►► ou vers l'arrière avec la touche ◀◀.
- 4 Pour annuler une recherche d'index, appuyez sur la touche ►|| ou ■.

Utilisez la répétition de lecture

Vous pouvez sélectionner la répétition de lecture, afin que la cassette soit lue en continu du début à la fin et cela plusieurs fois.

- 1 Appuyez sur la touche MENU de la télécommande.
Résultat : le menu de programmation s'affiche.
- 2 Appuyez sur les touches ▲, ▼ ou ◀, ► pour sélectionner l'option FONCTIONS AVANCÉES.
- 3 Appuyez sur la touche OK pour sélectionner cette option.
Résultat : le menu FONCTIONS AVANCÉES s'affiche.
- 4 Appuyez sur les touches ▲ ou ▼ pour sélectionner l'option RÉPÉTITION TOTALE.
- 5 Pour... appuyez sur ◀ ou ► jusqu'à ce que...
répéter la lecture de la cassette, OUI s'affiche.
ne pas répéter la lecture de la cassette, NON s'affiche.
- 6 Lorsque vous avez fini, appuyez deux fois sur MENU.

Réglez la lecture en répétition programmée

Vous pouvez régler la lecture afin qu'un passage particulier de la cassette soit répété plusieurs fois.

- 1 Appuyez sur la touche MENU de la télécommande.
Résultat : le menu de programmation s'affiche.
- 2 Appuyez sur les touches ▲, ▼ ou ◀, ► pour sélectionner l'option FONCTIONS AVANCÉES.
- 3 Appuyez sur la touche OK pour sélectionner cette option.
Résultat : le menu FONCTIONS AVANCÉES s'affiche.
- 4 Appuyez sur les touches ▲ ou ▼ pour sélectionner l'option NOMBRE RÉPÉT. PROGRAMMÉE.
- 5 Pour... appuyez sur ► jusqu'à ce que...
activer la lecture programmée, 5, 10 ou 15 s'affiche (la lecture est alors répétée 5, 10 ou 15 fois).
désactiver la lecture en répétition programmée, NON s'affiche.
- 6 Lorsque vous avez fini, appuyez deux fois sur MENU.

- 7 Lancez la lecture de la cassette, puis appuyez sur la touche ENTRÉE/RÉPÉT. pour sélectionner le début de l'intervalle à répéter.
Résultat : "RÉGL. RÉPÉT. PROGRAMMÉE" s'affiche.

Appuyez une nouvelle fois sur la touche ENTRÉE/RÉPÉT. à la fin de l'intervalle désiré.

Résultat : la bande est automatiquement rembobinée au point de départ de l'intervalle. L'indication "RÉPÉTITION PROGRAMMÉE" s'affiche.

F

*(SV-657F/SV-655F/SV-455F/SV-255F)

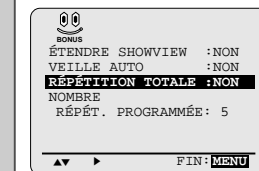

*(SV-651F/SV-452F/SV-451F/SV-251F)

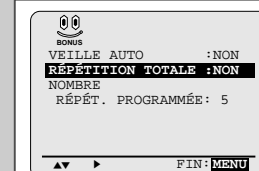

*(SV-657F/SV-655F/SV-455F/SV-255F)

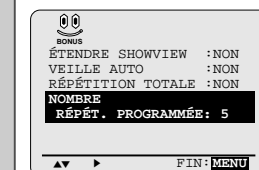

*(SV-651F/SV-452F/SV-451F/SV-251F)

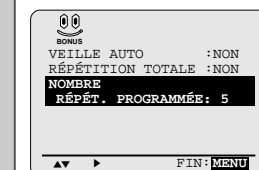

F

Réglez la fonction ShowView Étendue ★(SV-657F/SV-655F/SV-455F/SV-255F seulement)

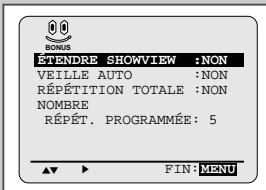
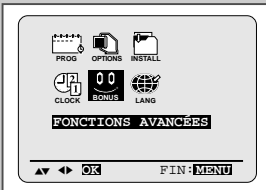

La fonction ShowView Étendue permet de résoudre les problèmes liés aux retards ou aux rallongements des émissions en prévoyant volontairement un temps d'enregistrement plus important. Vous pouvez ainsi ajouter jusqu'à 60 minutes.

➤ Utilisez uniquement cette fonction si la fonction PDC est désactivée ou non disponible.

- Appuyez sur la touche MENU de la télécommande.
Résultat : le menu de programmation s'affiche.
- Appuyez sur les touches ▲, ▼ ou ◀, ▶ pour sélectionner l'option **FONCTIONS AVANCÉES**.
- Appuyez sur la touche OK pour sélectionner cette option.
Résultat : le menu **FONCTIONS AVANCÉES** s'affiche.
- Appuyez sur ▲ ou ▼ pour sélectionner l'option **ÉTENDRE SHOWVIEW**.
- Appuyez sur les touches ◀ ou ▶ pour régler l'option **ÉTENDRE SHOWVIEW**. Chaque pression sur ◀ ou ▶ augmente ou diminue la durée d'enregistrement de 10 minutes.
- Pour désactiver cette fonction, appuyez sur les touches ◀ ou ▶ jusqu'à ce que **NON** s'affiche.

Utilisez le compteur de bande

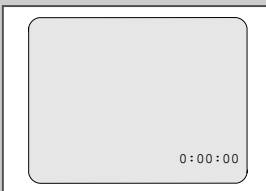

Le compteur de bande :

- ◆ indique le temps écoulé en mode lecture ou enregistrement (heures, minutes et secondes),
- ◆ se remet à zéro chaque fois qu'une cassette est insérée dans le magnétoscope,
- ◆ permet de retrouver facilement le début d'un passage donné.

➤ Pour permettre au magnétoscope de calculer correctement le temps restant, vous devez indiquer le type de cassette utilisé (reportez-vous à la page 21).

- Insérez une cassette dans votre magnétoscope.
- Pour remettre le compteur de bande à zéro au début d'un passage précis :
 - ◆ appuyez deux fois sur AFFICH./O ou AFFICHAGE pour afficher le compteur,
 - ◆ appuyez sur ANNUL./RàZ pour remettre le compteur à zéro.
- Vous pouvez ensuite :
 - ◆ démarrer la lecture ou l'enregistrement,
 - ◆ appuyer sur la touche ■,
 - ◆ rembobiner ou avancer la cassette jusqu'au passage de remise à zéro en appuyant sur les touches ◀ ou ▶.

➤ Certaines informations, telles que le compteur de bande, peuvent être affichées à l'écran de votre téléviseur (à condition que vous n'ayez pas désactivé ce mode ; reportez-vous à la page 15).

Appuyez sur AFFICH./O ou AFFICHAGE :

- ◆ une fois pour afficher la fonction en cours, le numéro de chaîne, la vitesse d'enregistrement, la date, l'heure et le compteur de bande,
- ◆ deux fois pour n'afficher que le compteur,
- ◆ trois fois pour afficher le temps restant sur la cassette,
- ◆ quatre fois pour arrêter l'affichage.

Fonction AV-Link de votre magnétoscope★(SV-657F seulement)

Si votre téléviseur est équipé de la fonction AV-Link ou bien "Easy-Link ou ViewLink" (selon la marque de votre téléviseur), votre magnétoscope peut automatiquement mémoriser les stations de télévision déjà mémorisées sur votre TV et dans le même ordre que votre téléviseur.

Pour utiliser pleinement cette fonction (disponible sur les téléviseurs mais également sur les magnétoscopes et décodeurs satellite), il est indispensable d'utiliser un cordon PériTel (21 broches).

- Le magnétoscope mémorise automatiquement toutes les chaînes dans le même ordre de mémorisation que votre téléviseur (TV CH DOWNLOAD)
- Même si votre téléviseur est en mode veille (Standby), le téléviseur s'allume et commute automatiquement sur l'image vidéo du magnétoscope lorsque vous débutez une lecture sur celui-ci.
- Le magnétoscope sélectionne automatiquement la chaîne que vous regardez sur le téléviseur, et l'enregistre.
- Le magnétoscope enregistre les données et passe en mode minuterie, après avoir transféré les données au téléviseur au moyen du système EPG (Guide Electronique de Programme). Les chaînes doivent être programmées sur la même position de programme sur les deux appareils. Cette position de programme peut être enregistrée sur les numéros de 1 à 80 et l'horloge du magnétoscope doit être impérativement réglée.

Connexion : Raccordez la prise périTel AV1 (EURO AV) à l'arrière du magnétoscope à la prise périTel AV-Link (ou EasyLink/nexTVViewLink) de votre téléviseur à l'aide d'un cordon PériTel.

Raccordement AV-Link (ou EasyLink / nexTVViewLink) à un téléviseur

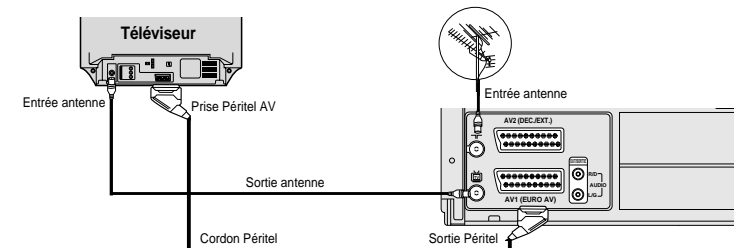

Pour brancher un deuxième magnétoscope disposant de fonctions EasyLink / nexTVViewLink / AV-Link La fonction "AV-LINK" peut fonctionner avec 2 magnétoscopes (VCR1 et VCR2) en même temps. Le premier magnétoscope doit être affecté à la position VCR1, le deuxième doit donc être affecté à la position VCR2.

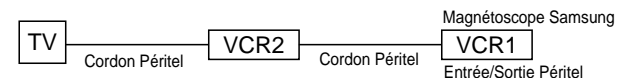

Raccordement AV-Link (ou EasyLink / nexTVViewLink) à un tuner satellite

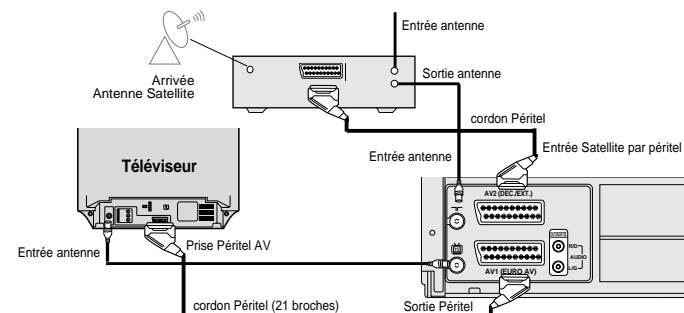

F

Téléchargement des chaînes ★(SV-657F seulement)

F

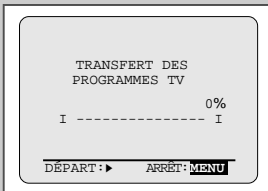
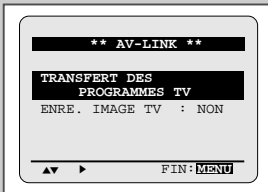
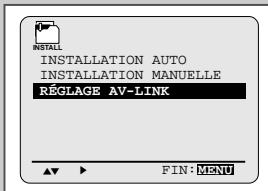
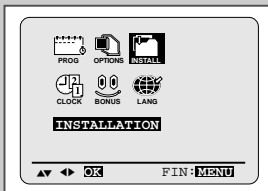
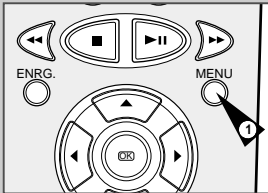

Préparation:

- ◆ Allumez le téléviseur
- ◆ Sélectionnez la chaîne ou la source vidéo sur le téléviseur

- 1 Appuyez sur le bouton MENU de la télécommande.
Résultat: Le menu de programmation s'affiche.
- 2 Appuyez sur les touches ▲, ▼ ou ◀, ▶ pour sélectionner l'option **INSTALLATION**. Appuyez ensuite le bouton OK pour sélectionner cette option.
Résultat: Le menu **INSTALLATION** s'affiche.
- 3 Appuyez sur les touches ▲ ou ▼ pour sélectionner l'option **RÉGLAGE AV-LINK**.
Résultat: Le menu **AV-LINK** s'affiche.
- 4 Appuyez sur les touches ▲ ou ▼ pour sélectionner l'option **TRANSFERT DES PROGRAMMES TV**. Appuyez ensuite sur le bouton ▶ pour sélectionner cette option.
- 5 Appuyez sur le bouton ▶ pour enclencher la fonction **TRANSFERT DES PROGRAMMES TV**.
- 6 Quand le transfert est fini, le message "**TRANSFERT DES PROGRAMMES TV EST TERMINE**" s'affiche.
- 7 Appuyez sur le bouton Menu pour sortir.

- ◆ Les numéros de chaînes disponibles sur le magnétoscope sont 1 à 80.
- ◆ Quand la position des chaînes est modifiée sur le téléviseur, le magnétoscope effectue automatiquement une mise à jour par un "Transfert des programmes TV".

Enregistrement direct (réglage) ★(SV-657F seulement)

F

Préparation:

- ◆ Allumez le téléviseur.
- ◆ Sélectionnez la chaîne ou la source vidéo sur le téléviseur.

- 1 Appuyez sur le bouton MENU de la télécommande.
Résultat: Le menu de programmation s'affiche.
- 2 Appuyez sur les touches ▲, ▼ ou ◀, ▶ pour sélectionner l'option **INSTALLATION**. Appuyez ensuite le bouton OK pour sélectionner cette option.
Résultat: Le menu **INSTALLATION** s'affiche.
- 3 Appuyez sur les touches ▲ ou ▼ pour sélectionner l'option **RÉGLAGE AV-LINK**.
Résultat: Le menu **AV-LINK** s'affiche.
- 4 Appuyez sur les touches ▲ ou ▼ pour sélectionner l'option **ENRE. IMAGE TV**.
- 4 Pour... Appuyez sur ◀ ou ▶ jusqu'à
Enregistrer ce que vous regardez Affichage **OUI (MARCHE)** sur le téléviseur quand vous appuyez sur la touche ENRG. de la télécommande du magnétoscope
Enregistrer ce que vous regardez Affichage **NON (ARRET)** sur votre magnétoscope quand vous appuyez sur la touche ENRG. de la télécommande du magnétoscope
- 5 Appuyez deux fois sur la touche Menu pour sortir.

- Même en mode Arrêt, si vous appuyez sur la touche ENRG., le magnétoscope enregistrera ce qui est affiché sur le téléviseur.

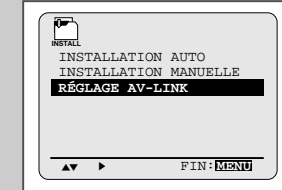

Enregistrement Direct (Procédure) ★(SV-657F seulement)

- 1 Insérez une cassette vierge.
- 2 Appuyez sur le bouton VITESSE pour sélectionner la vitesse d'enregistrement.
- 3 Gardez appuyé le bouton ENRG. quelques instants.
Résultat: Le magnétoscope enregistre ce que vous regardez sur le téléviseur. Le système d'enregistrement change en fonction de la source vidéo. Voir page suivante.
- 4 Pour arrêter un enregistrement appuyez une fois sur ■.

- ◆ Ce type d'enregistrement ne fonctionne pas en mode de programmation différé.

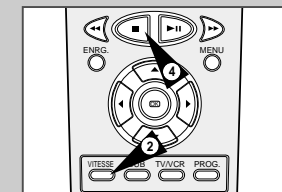

Sources vidéo et enregistrement ★(SV-657F seulement)

F

Source	Le magnétoscope enregistre :	Si vous changez de chaîne ou de source vidéo pendant l'enregistrement:	
Chaîne TV Si vous avez procédé au "Transfert des programmes TV" (chaînes identiques sur TV et magnétoscope)	Même chaîne sur la TV ainsi que sur le magnétoscope	Ex. TV chaîne n° 1	Continue.
Si vous n'avez pas effectué le "Transfert des programmes TV" (chaînes différentes sur TV et magnétoscope).	AV1 (sortie TV)		S'arrête.
Équipement externe connecté au téléviseur	AV1 (sortie TV)		S'arrête.
Chaîne sélectionnée sur le magnétoscope	Chaîne magnétoscope	Ex. : canal magnétoscope 1	Continue.

Connectez un appareil auxiliaire A/V en façade
★(SV-657F/SV-655F/SV-651F/SV-452F seulement)

F

Vous pouvez connecter d'autres appareils audio/vidéo à votre magnétoscope à l'aide d'un cordon Cinch A/V, à condition que votre appareil auxiliaire dispose des sorties appropriées.

Exemples :

- ◆ vous souhaitez dupliquer une cassette vidéo à l'aide d'un second magnétoscope (voir page 43).
- ◆ vous souhaitez lire et/ou dupliquer des images enregistrées avec un caméscope (voir page 43).
- ◆ vous souhaitez modifier la bande sonore d'une cassette vidéo en ajoutant du son en provenance d'une chaîne Hi-Fi (voir page 44).

Assurez-vous que le téléviseur et le magnétoscope sont tous deux hors tension avant de les connecter.

- 1 Branchez une extrémité d'un cordon A/V muni d'un connecteur Cinch sur la prise marquée AUX VIDEO en façade du magnétoscope.
- 2 Branchez l'autre extrémité du cordon sur le connecteur de sortie vidéo de l'autre appareil (second magnétoscope ou caméscope).
- 3 Branchez une extrémité du cordon Cinch audio sur la prise marquée AUX AUDIO en façade du magnétoscope.
 - Respectez la couleur des connecteurs représentant les canaux audio gauche et droite (si appareil mono, branchez uniquement la prise gauche G).
- 4 Branchez l'autre extrémité du cordon audio sur les connecteurs de sortie de l'autre appareil (second magnétoscope ou caméscope).

★(SV-657F)

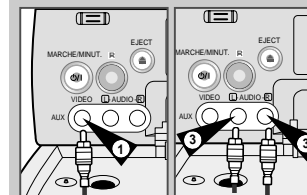

★(SV-655F/SV-651F)

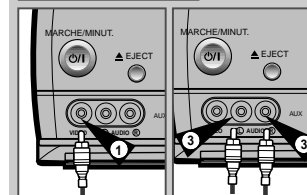

★(SV-452F)

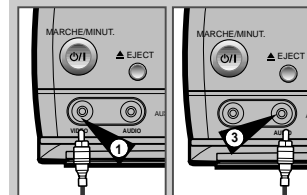

Insérez un enregistrement

F

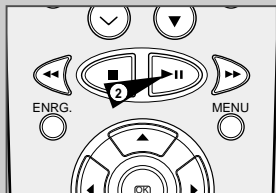

Cette fonction permet de placer le magnétoscope en mode enregistrement à partir du mode Pause/Lecture. Cette possibilité permet de repérer en lecture l'endroit précis d'une insertion de séquence et de débiter l'enregistrement à partir de ce passage.

La présence de barre de bruits en fin d'insertion est tout à fait normale. Ceci n'est pas un défaut de l'appareil.

- 1 Insérez la cassette à éditer dans le magnétoscope.
- 2 Appuyez sur la touche ►|| pour commencer la lecture.
- 3 À l'endroit où vous souhaitez démarrer le nouvel enregistrement, appuyez de nouveau sur ►||.
- 4 Appuyez sur IM/IM () autant de fois que nécessaire pour avancer image par image jusqu'à l'endroit précis où vous souhaitez démarrer l'enregistrement.
- 5 Toujours en mode pause, maintenez la touche ENRG. appuyée pendant plusieurs secondes pour activer la fonction de montage.
Résultat : l'indicateur d'enregistrement clignote sur l'afficheur.
- 6 Sélectionnez la source d'enregistrement en appuyant sur :
 - ◆ les touches ST./AJUST.(▲ ou ▼)/ST. (▲ ou ▼) pour choisir une chaîne de télévision,
 - ◆ la touche ENTRÉE pour choisir la source d'entrée AV1, AV2 ou AUX ★(SV-657F/SV-655F/SV-651F/SV-452F seulement).
- 7 Appuyez sur ►|| pour démarrer l'enregistrement.
- 8 Lorsque vous avez fini, appuyez sur ■.

Enregistrez à partir d'un autre appareil vidéo

F

Vous pouvez dupliquer sur votre magnétoscope une cassette lue sur une autre source vidéo (magnétoscope ou caméscope).

Il est strictement interdit de copier des cassettes pré-enregistrées sans accord préalable des détenteurs des droits d'auteurs.

- 1 Vous pouvez également brancher un cordon Péritel au connecteur d'entrée AV1 ou AV2 à l'arrière du magnétoscope. Branchez la source vidéo (à partir de laquelle la cassette est à copier) aux connecteurs d'entrée audio/vidéo de type Cinch en façade de votre magnétoscope. ★(SV-657F/SV-655F/SV-651F seulement)
 - Si la source vidéo ne fournit pas de son stéréo, branchez uniquement l'entrée audio gauche (G).
★(SV-657F/SV-655F/SV-651F seulement)
- 2 Insérez une cassette vierge dans votre magnétoscope.
- 3 Insérez la cassette pré-enregistrée dans l'autre source vidéo (magnétoscope ou caméscope).
- 4 Appuyez sur la touche ENTRÉE pour sélectionner l'entrée appropriée sur votre magnétoscope :
 - ◆ AV1 ou AV2 pour l'entrée Péritel,
 - ◆ AUX pour l'entrée Cinch. ★(SV-657F/SV-655F/SV-651F/SV-452F seulement)
- 5 Démarrez la lecture de la cassette à copier sur l'autre appareil.
- 6 Maintenez la touche ENRG. appuyée pendant plusieurs secondes pour démarrer l'enregistrement sur votre magnétoscope.
- 7 Lorsque vous avez terminé l'enregistrement, appuyez sur ■ sur les deux appareils.

➤ Si vous souhaitez visionner la cassette à copier, votre magnétoscope doit être branché au téléviseur normalement (reportez-vous page 10 pour plus de détails).

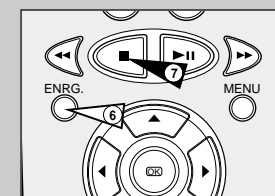
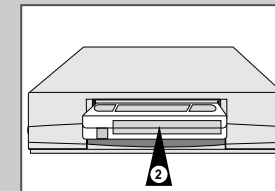

Enregistrez une nouvelle piste son (doublage) ★(SV-657F seulement)

F

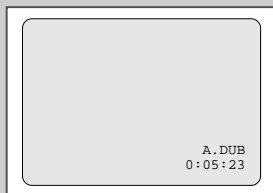
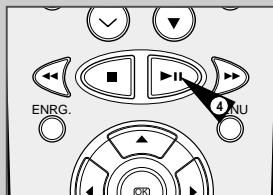
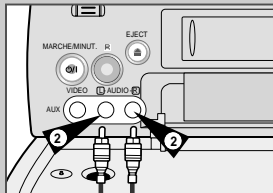
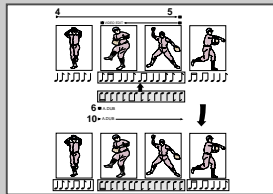

Cette fonction, appelée **doublage sonore**, permet d'effacer le son préalablement enregistré sur la piste standard d'une cassette et de le remplacer par une nouvelle piste sonore provenant :

- ◆ d'un lecteur de disques compacts,
- ◆ d'un microphone connecté à une chaîne,
- ◆ d'un lecteur de cassettes, etc...

Restriction : le doublage sonore ne s'applique qu'à la piste sonore linéaire (piste standard). Le doublage (et le mixage) ne sont possibles qu'avec des cassettes pré-enregistrées en Hi-Fi.

- 1 Branchez une extrémité du cordon audio muni de connecteurs Cinch à la sortie appropriée de votre source sonore (lecteur de disques compacts, lecteur de cassettes, chaîne HiFi, par exemple).
- 2 Branchez l'autre extrémité du cordon aux connecteurs audio (gauche et droite) sur la façade de votre magnétoscope.
- 3 Insérer la cassette pré-enregistrée sur laquelle la piste son doit être remplacée et appuyer sur la touche ►|| pour démarrer la lecture.
- 4 Recherchez la séquence que vous souhaitez doubler et appuyez sur la touche ►|| de la télécommande.
- 5 Appuyez sur la touche DUB.
Résultat : votre magnétoscope est maintenant en mode Pause/Doublage Son.
- 6 Au niveau de la source sonore, localisez le point sur le disque compact ou la cassette, à partir duquel vous souhaitez commencer la lecture.
Exemple : le morceau de musique que vous souhaitez enregistrer sur la cassette.
- 7 Lorsque vous êtes en mode Pause :
 - ◆ démarrez la lecture de la source sonore,
 - ◆ maintenez appuyée la touche ENRG. sur la télécommande.**Résultat :** la piste sonore est remplacée.

- Le nouveau son est enregistré sur la piste son linéaire et le son d'origine est conservé sur la piste son Hi-Fi. Pour écouter le nouveau son et le son d'origine mixés, appuyez sur la touche AUDIO de la télécommande jusqu'à ce que l'option MIX s'affiche (voir page 32).

Utilisez les touches téléviseur sur la télécommande ★(SV-657F/SV-655F seulement)

F

Si vous possédez un téléviseur Samsung ou de marque compatible, vous pouvez vous servir de plusieurs touches sur la télécommande du magnétoscope pour contrôler le téléviseur.

Pour déterminer si votre téléviseur est compatible, procédez comme suit.

- 1 Allumez votre téléviseur.
- 2 Orientez la télécommande vers le téléviseur.
- 3 Tout en maintenant la touche TV appuyée, entrez le code à deux chiffres correspondant à la marque de votre téléviseur à l'aide des touches numériques.

Marque	Codes	Marque	Codes
SAMSUNG	01 à 06	PHILIPS	02, 20, 22
AKAI	09, 23	SABA	13, 14, 22 à 24
GRUNDIG	09, 17, 21	SONY	15, 16
LOEWE	02	THOMSON	13, 14, 24
PANASONIC	08, 23 à 27	TOSHIBA	07, 16 à 19, 21

Résultat : si votre téléviseur est compatible avec la télécommande, il se met hors tension. Il est maintenant programmé pour fonctionner avec la télécommande.

- Si plusieurs codes sont indiqués pour la marque de votre téléviseur, essayez-les jusqu'à trouver celui qui fonctionne.

- ☞ Lorsque vous changez les piles de la télécommande, vous devez reprogrammer le code, en répétant cette procédure.

Vous pouvez ensuite contrôler le téléviseur à l'aide des touches suivantes.

Touche	Fonction
M.A./TV ①	Permet de mettre le téléviseur en marche ou en veille.
TV ou VCR ②	Permet de basculer entre le mode TV et VCR. Seules les touches VOL (+ ou -) et TV POWER sont opérationnelles en mode VCR.
-/-- ③	Permet d'entrer un numéro de chaîne composé de deux chiffres. Exemple : pour la chaîne 12, appuyez sur -/-- suivi des touches numériques 1 et 2.
ENTRÉE ④	Permet de choisir une source externe.
VOL + ou - ⑤	Permet de régler le volume sur votre téléviseur.
ST./AJUST. (▲ ou ▼) ⑥	Permet de choisir la chaîne souhaitée.
AFFICH./□ ⑦	Permet de basculer d'une source externe aux images du tuner du téléviseur.

- L'ensemble de ces fonctions ne sont pas forcément opérationnelles sur tout téléviseur. En cas de problème, utilisez la télécommande fournie avec votre téléviseur.

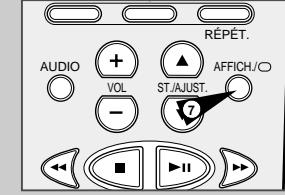
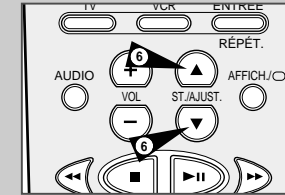
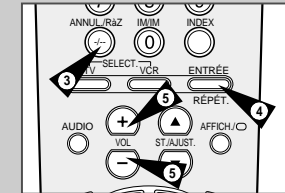
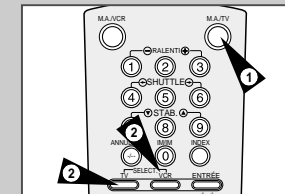

Programmez une mise en veille automatique

F

*(SV-657F/SV-655F/SV-455F/SV-255F)

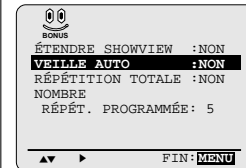

*(SV-651F/SV-452F/SV-451F/SV-251F)

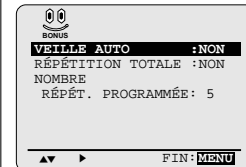

La fonction de veille automatique éteint votre magnétoscope si aucun signal n'est reçu ou si aucune touche n'est activée pendant la durée prééglée.

- Appuyez sur la touche MENU de la télécommande.
Résultat : le menu de programmation s'affiche.
- Appuyez sur les touches ▲, ▼ ou ◀, ▶ pour sélectionner l'option **FONCTIONS AVANCÉES**.
- Appuyez sur la touche OK pour sélectionner cette option.
Résultat : le menu **FONCTIONS AVANCÉES** s'affiche.
- Appuyez sur les touches ▲ ou ▼ pour sélectionner l'option **VEILLE AUTO**.
- Appuyez sur la touche ▶ jusqu'à ce que le temps de veille automatique souhaité soit sélectionné.
NON → 2HEURES → 3HEURES
- Lorsque vous avez fini, appuyez deux fois sur MENU.

Activez le mode économie d'énergie

*(SV-657F/SV-655F/SV-651F)

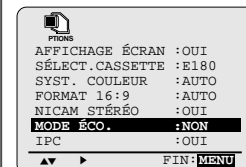

*(SV-651F/SV-452F/SV-451F/SV-251F)

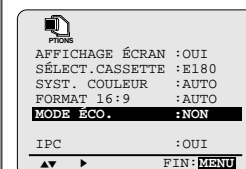

Le mode Éco permet de réduire la consommation d'énergie lorsque le magnétoscope est en mode veille (l'appareil reste sous tension, mais l'afficheur est désactivé).

- Appuyez sur la touche MENU de la télécommande.
Résultat : le menu de programmation s'affiche.
- Appuyez sur les touches ▲, ▼ ou ◀, ▶ pour sélectionner l'option **RÉGLAGES UTILISATEUR**.
- Appuyez sur la touche OK pour sélectionner cette option.
Résultat : le menu **RÉGLAGES UTILISATEUR** s'affiche.
- Appuyez sur les touches ▲ ou ▼ pour sélectionner l'option **MODE ÉCO**.
- Appuyez sur la touche ▶ pour activer le mode Éco (consommation inférieure à 3 Watts en mode veille). Ainsi, en mode veille, l'afficheur du magnétoscope est désactivé. L'affichage de l'heure disparaît également. Pour réactiver l'afficheur, appuyez sur la touche M.A./VCR ou M.A./MINUT.
- Lorsque vous avez fini, appuyez deux fois sur MENU.

Spécifications techniques

F

Les descriptions et caractéristiques figurant dans ce mode d'emploi sont données à titre d'information et sans engagement. Modifications sans préavis.

MODEL	SV-657F/SV-655F/SV-651F	SV-455F/SV-452F/SV-451F/SV-255F/SV-251F
Format Têtes	Standard VHS PAL/SECAM Vidéo : quatre têtes à balayage hélicoïdal double azimut, incliné et rotatif Hi-Fi audio : deux têtes rotatives	Standard VHS PAL/SECAM Vidéo : quatre têtes à balayage hélicoïdal double azimut, incliné et rotatif (SV-455F/SV-452F/SV-451F) Vidéo : 2 têtes à balayage hélicoïdal (SV-255F/SV-251F)
Canal de réception	Audio/commande : une tête fixe Effacement : une tête pleine piste fixe VHF-I, VHF-III, UHF, Interbande/ Hyperbande	Audio/commande : une tête fixe Effacement : une tête pleine piste fixe VHF-I, VHF-III, UHF, Interbande/ Hyperbande
Norme de réception	STANDARD L'/L-NICAM STEREO & B/G-A2/NICAM STEREO	STANDARD L'/L & B/G
Luminosité Couleur	Enregistrement azimut en FM PAL/MESECAM/NT4.43 : sous-porteuse transposée à l'abaissement, à décalage transposé SECAM : enregistrement direct par démultiplication de fréquence par quatre Lecture NTSC (NTSC PB) sur téléviseur PAL	Enregistrement azimut en FM PAL/MESECAM/NT4.43 : sous-porteuse transposée à l'abaissement, à décalage transposé SECAM : enregistrement direct par démultiplication de fréquence par quatre Lecture NTSC (NTSC PB) sur téléviseur PAL
Vitesse de bande	Standard 23,39 mm/sec. Double 11,69 mm/sec.	Standard 23,39 mm/sec. Double 11,69 mm/sec. (SV-455F/SV-452F/SV-451F)
Temps d'enregistrement/lecture	Standard 3 heures (cassette E-180) Double 6 heures (cassette E-180)	Standard 3 heures (cassette E-180) Double 6 heures (cassette E-180) (SV-455F/SV-452F/SV-451F)
Rembobinage	60 secondes en rembobinage avance rapide avec une cassette de type E-180	100 secondes en rembobinage avance rapide avec une cassette de type E-180
VIDÉO		
Entrée	de 0,5 à 2,0 Vcc ; 75 ohms asymétrique	de 0,5 à 2,0 Vcc ; 75 ohms asymétrique
Sortie	1,0 ± 0,2 Vcc ; 75 ohms asymétrique	1,0 ± 0,2 Vcc ; 75 ohms asymétrique
Rapport signal/bruit	43 dB minimum (standard)	43 dB minimum (standard)
Résolution horizontale	Plus de 240 lignes (STD)	Plus de 240 lignes (STD)
AUDIO		
Entrée	-8 dBm, 47 Kohms asymétrique	-8 dBm, 47 Kohms asymétrique
Sortie	-8 ± 3 dBm, 1 Kohms asymétrique	-8 ± 3 dBm, 1 Kohms asymétrique
Scintillement	Maximum 0,4 % (STD)	Maximum 0,4 % (STD)
Rapport signal/bruit	68 dB minimum (filtre IHF A)	42 dB minimum (filtre IHF A)
Réponse en fréquence	20 Hz - 20 KHz (Hi-Fi)	
Alimentation	220-240V~, 50 Hz	220-240V~, 50 Hz
Consommation	17 Watts environ	15 Watts environ
Température de fonctionnement	5°C - 40°C	5°C - 40°C
Humidité de fonctionnement	10 %-75 %	10 %-75 %
Poids net	3,3 kg (net)	3,3 kg (net)
Dimensions (L x H x P)	360 x 94 x 240 mm	360 x 94 x 240 mm

Problèmes et solutions

Avant de contacter le service après-vente de SAMSUNG, il convient d'effectuer les vérifications ci-dessous.

Problème	Explication/Solution
Absence d'alimentation	<ul style="list-style-type: none"> ◆ Vérifiez que le cordon d'alimentation est branché à une prise secteur. ◆ Vérifiez que vous avez appuyé sur la touche M.A./VCR ou M.A./MINUT.?
La cassette vidéo ne peut être insérée	<ul style="list-style-type: none"> ◆ Insérez la cassette dans le bon sens, fenêtre tournée vers le haut et languette de protection face à vous.
Le magnétoscope n'enregistre pas l'émission	<ul style="list-style-type: none"> ◆ Vérifiez le raccordement entre le magnétoscope et l'antenne. ◆ Assurez-vous que le tuner du magnétoscope est correctement réglé. ◆ Vérifiez si la languette de protection est intacte.
Le magnétoscope n'enregistre pas en différé	<ul style="list-style-type: none"> ◆ Avez-vous appuyé sur la touche M.A./VCR ou M.A./MINUT. pour activer la minuterie ? ◆ Vérifiez une nouvelle fois les paramètres de début et de fin de la programmation. ◆ S'il y a eu une coupure ou une interruption de courant prolongée (supérieure à 1 heure) depuis la programmation de la minuterie, vous devez de nouveau programmer l'enregistrement.
Absence d'image ou image déformée	<ul style="list-style-type: none"> ◆ Vérifiez s'il s'agit bien d'une cassette pré-enregistrée.
Pas de réception d'émission normale	<ul style="list-style-type: none"> ◆ Vérifiez que la source sélectionnée (Tuner ou source externe) est bien le tuner du magnétoscope. ◆ Vérifiez les raccordements entre le magnétoscope/téléviseur et l'antenne.
Parasites ou stries sur l'image lors de la lecture	<ul style="list-style-type: none"> ◆ Appuyez sur les touches ST./AJUST.(▲ ou ▼)/AJUST.(^ ou v) pour minimiser cet effet.
Apparition à l'image d'importants parasites et de stries en mode ►	<ul style="list-style-type: none"> ◆ L'image fixe peut présenter des parasites sous forme de stries selon l'état de la bande. Appuyez sur les touches ST./AJUST.(▲ ou ▼)/AJUST.(^ ou v) pour minimiser cet effet.
Mauvaise qualité de l'image	<ul style="list-style-type: none"> ◆ Si l'image est de mauvaise qualité pour un grand nombre de cassettes, les têtes de lecture doivent être nettoyées. Cela se produit très rarement et le nettoyage des têtes ne doit être effectué que dans ce cas précis. Afin de ne pas risquer d'endommager les têtes, lisez attentivement les instructions fournies avec la cassette de nettoyage.

Si les indications ci-dessus n'ont pas pu vous permettre de résoudre le problème, notez :

- ◆ les numéros de modèle et de série inscrits sur la plaque signalétique au dos du magnétoscope,
- ◆ les données relatives à la garantie,
- ◆ une description claire de votre problème.

Contactez ensuite le S.A.V. SAMSUNG le plus proche.

Liste des fréquences TV (système Secam L/L')

001-004 :L'	120-142 :CATV
005-010 :L-VHF	170-199 :CATV
021-069 :L-UHF	201-221 :CATV
070-085 :CATV	
101-118 :CATV	

DISP	CH	Band	Fp	STD	DISP	CH	Band	Fp	STD	DISP	CH	Band	Fp	STD
001	FA	V-L	47.75	L'	070	B	V-L	116.75	CATV	172	72	V-L	141.75	CATV
002	FB	V-L	55.75	L'	071	C	V-L	128.75	CATV	173	73	V-H	152.25	CATV
003	FC1	V-L	60.50	L'	072	D	V-L	140.75	CATV	174	74	V-H	162.75	CATV
004	FC	V-L	63.75	L'	073	E	V-H	152.75	CATV	175	75	V-H	173.25	CATV
005	F1	V-H	176.00	L	074	F	V-H	164.75	CATV	176	76	V-H	183.75	CATV
006	F2	V-H	184.00	L	075	G	V-H	176.75	CATV	177	77	V-H	194.25	CATV
007	F3	V-H	192.00	L	076	H	V-H	188.75	CATV	178	78	V-H	204.75	CATV
008	F4	V-H	200.00	L	077	I	V-H	200.75	CATV	179	79	V-H	215.25	CATV
009	F5	V-H	208.00	L	078	J	V-H	212.75	CATV	180	80	V-H	225.75	CATV
010	F6	V-H	216.00	L	079	K	V-H	224.75	CATV	181	81	V-H	236.25	CATV
021	E21	UHF	471.25	CCIR	080	L	V-H	236.75	CATV	182	82	V-H	246.75	CATV
022	E22	UHF	479.25	CCIR	081	M	V-H	248.75	CATV	183	83	V-H	257.25	CATV
023	E23	UHF	487.25	CCIR	082	N	V-H	260.75	CATV	184	84	V-H	267.75	CATV
024	E24	UHF	495.25	CCIR	083	O	V-H	272.75	CATV	185	85	V-H	278.25	CATV
025	E25	UHF	503.25	CCIR	084	P	V-H	284.75	CATV	186	86	V-H	288.75	CATV
026	E26	UHF	511.25	CCIR	085	Q	V-H	296.75	CATV	187	87	V-H	299.25	CATV
027	E27	UHF	519.25	CCIR	101	01	V-H	307.25	CATV	188	88	V-H	309.75	CATV
028	E28	UHF	527.25	CCIR	102	02	V-H	315.25	CATV	189	89	V-H	320.25	CATV
029	E29	UHF	535.25	CCIR	103	03	V-H	323.25	CATV	190	90	V-H	330.75	CATV
030	E30	UHF	543.25	CCIR	104	04	V-H	331.25	CATV	191	91	V-H	341.25	CATV
031	E31	UHF	551.25	CCIR	105	05	V-H	339.25	CATV	192	92	V-H	351.75	CATV
032	E32	UHF	559.25	CCIR	106	06	V-H	347.25	CATV	193	93	V-H	362.25	CATV
033	E33	UHF	567.25	CCIR	107	07	V-H	355.25	CATV	194	94	V-H	372.75	CATV
034	E34	UHF	575.25	CCIR	108	08	V-H	363.25	CATV	195	95	V-H	383.25	CATV
035	E35	UHF	583.25	CCIR	109	09	V-H	371.25	CATV	196	96	V-H	393.75	CATV
036	E36	UHF	591.25	CCIR	110	10	V-H	379.25	CATV	197	97	V-H	404.25	CATV
037	E37	UHF	599.25	CCIR	111	11	V-H	387.25	CATV	198	98	V-H	414.75	CATV
038	E38	UHF	607.25	CCIR	112	12	V-H	395.25	CATV	199	99	V-H	425.25	CATV
039	E39	UHF	615.25	CCIR	113	13	V-H	403.25	CATV	201	H1	V-H	303.25	CATV
040	E40	UHF	623.25	CCIR	114	14	V-H	411.25	CATV	202	H2	V-H	311.25	CATV
041	E41	UHF	631.25	CCIR	115	15	V-H	419.25	CATV	203	H3	V-H	319.25	CATV
042	E42	UHF	639.25	CCIR	116	16	UHF	427.25	CATV	204	H4	V-H	327.25	CATV
043	E43	UHF	647.25	CCIR	117	17	UHF	435.25	CATV	205	H5	V-H	335.25	CATV
044	E44	UHF	655.25	CCIR	118	18	UHF	443.25	CATV	206	H6	V-H	343.25	CATV
045	E45	UHF	663.25	CCIR	120	70	V-L	120.25	CATV	207	H7	V-H	351.25	CATV
046	E46	UHF	671.25	CCIR	121	71	V-L	128.25	CATV	208	H8	V-H	359.25	CATV
047	E47	UHF	679.25	CCIR	122	72	V-L	136.25	CATV	209	H9	V-H	367.25	CATV
048	E48	UHF	687.25	CCIR	123	73	V-L	144.25	CATV	210	H10	V-H	375.25	CATV
049	E49	UHF	695.25	CCIR	124	74	V-H	152.25	CATV	211	H11	V-H	383.25	CATV
050	E50	UHF	703.25	CCIR	125	75	V-H	160.25	CATV	212	H12	V-H	391.25	CATV
051	E51	UHF	711.25	CCIR	126	76	V-H	168.25	CATV	213	H13	V-H	399.25	CATV
052	E52	UHF	719.25	CCIR	127	77	V-H	176.25	CATV	214	H14	V-H	407.25	CATV
053	E53	UHF	727.25	CCIR	128	78	V-H	184.25	CATV	215	H15	V-H	415.25	CATV
054	E54	UHF	735.25	CCIR	129	79	V-H	192.25	CATV	216	H16	V-H	423.25	CATV
055	E55	UHF	743.25	CCIR	130	80	V-H	200.25	CATV	217	H17	UHF	431.25	CATV
056	E56	UHF	751.25	CCIR	131	81	V-H	208.25	CATV	218	H18	UHF	439.25	CATV
057	E57	UHF	759.25	CCIR	132	82	V-H	216.25	CATV	219	H19	UHF	447.25	CATV
058	E58	UHF	767.25	CCIR	133	83	V-H	224.25	CATV	220	H20	UHF	455.25	CATV
059	E59	UHF	775.25	CCIR	134	84	V-H	232.25	CATV	221	H21	UHF	463.25	CATV
060	E60	UHF	783.25	CCIR	135	85	V-H	240.25	CATV					
061	E61	UHF	791.25	CCIR	136	86	V-H	248.25	CATV					
062	E62	UHF	799.25	CCIR	137	87	V-H	256.25	CATV					
063	E63	UHF	807.25	CCIR	138	88	V-H	264.25	CATV					
064	E64	UHF	815.25	CCIR	139	89	V-H	272.25	CATV					
065	E65	UHF	823.25	CCIR	140	90	V-H	280.25	CATV					
066	E66	UHF	831.25	CCIR	141	91	V-H	288.25	CATV					
067	E67	UHF	839.25	CCIR	142	92	V-H	296.25	CATV					
068	E68	UHF	847.25	CCIR	170	70	V-L	120.75	CATV					
069	E69	UHF	855.25	CCIR	171	71	V-L	131.25	CATV					



Liste des fréquences TV (système Pal/Secam B/G)

002-012 :CCIR STD VHF 244-250 :MAROC
 013-020 :ITALIE 251-255 :BELGIQUE
 021-069 :CCIR STD UHF
 071-075 :CCIR CABLE
 201-241 :CCIR STD CABLE

Allemagne Pays-Bas Belgique Maroc
 Espagne Danemark Grèce Yougoslavie
 Italie Finlande Portugal
 Autriche Norvège Slovénie
 Suisse Suède Croatie

DISP	CH	Band	Fp	STD	DISP	CH	Band	Fp	STD	DISP	CH	Band	Fp	STD
002	E02	V-L	48.25	CCIR	060	E60	UHF	783.25	CCIR	151	01	V-L	43.25	Angola
003	E03	V-L	55.25	CCIR	061	E61	UHF	791.25	CCIR	152	02	V-L	52.25	Angola
004	E04	V-L	62.25	CCIR	062	E62	UHF	799.25	CCIR	153	03	V-L	60.25	Angola
005	E05	V-H	175.25	CCIR	063	E63	UHF	807.25	CCIR	154	04	V-H	175.25	S/Afri
006	E06	V-H	182.25	CCIR	064	E64	UHF	815.25	CCIR	155	05	V-H	183.25	S/Afri
007	E07	V-H	189.25	CCIR	065	E65	UHF	823.25	CCIR	156	06	V-H	191.25	S/Afri
008	E08	V-H	196.25	CCIR	066	E66	UHF	831.25	CCIR	157	07	V-H	199.25	S/Afri
009	E09	V-H	203.25	CCIR	067	E67	UHF	839.25	CCIR	158	08	V-H	207.25	S/Afri
010	E10	V-H	210.25	CCIR	068	E68	UHF	847.25	CCIR	159	09	V-H	215.25	S/Afri
011	E11	V-H	217.25	CCIR	069	E69	UHF	855.25	CCIR	160	10	V-H	223.25	S/Afri
012	E12	V-H	224.25	CCIR	071	X	V-L	69.25	CCIR	161	11	V-H	231.25	S/Afri
013	A	V-L	53.75	Italy	072	Y	V-L	76.25	CCIR	162	13	V-H	247.45	S/Afri
014	B	V-L	62.25	Italy	073	Z	V-L	83.25	CCIR	201	R1	V-L	49.75	OIRT
015	C	V-L	82.25	Italy	074	Z+1	V-L	90.25	CCIR	202	R2	V-L	59.25	OIRT
016	D	V-H	175.25	Italy	075	Z+2	V-L	97.25	CCIR	203	R3	V-L	77.25	OIRT
017	E	V-H	183.25	Italy	101	S01	V-L	105.25	CCIR	204	R4	V-L	85.25	OIRT
018	F	V-H	192.25	Italy	102	S02	V-L	112.25	CCIR	205	R5	V-L	93.25	OIRT
019	G	V-H	201.25	Italy	103	S03	V-L	119.25	CCIR	206	R6	V-H	175.25	OIRT
020	H	V-H	210.25	Italy	104	S04	V-L	126.25	CCIR	207	R7	V-H	183.25	OIRT
021	E21	UHF	471.25	CCIR	105	S05	V-L	133.25	CCIR	208	R8	V-H	191.25	OIRT
022	E22	UHF	479.25	CCIR	106	S06	V-L	140.25	CCIR	209	R9	V-H	199.25	OIRT
023	E23	UHF	487.25	CCIR	107	S07	V-H	147.25	CCIR	210	R10	V-H	207.25	OIRT
024	E24	UHF	495.25	CCIR	108	S08	V-H	154.25	CCIR	211	R11	V-H	215.25	OIRT
025	E25	UHF	503.25	CCIR	109	S09	V-H	161.25	CCIR	212	R12	V-H	223.25	OIRT
026	E26	UHF	511.25	CCIR	110	S10	V-H	168.25	CCIR	244	M4	V-H	163.25	Morocco
027	E27	UHF	519.25	CCIR	111	S11	V-H	231.25	CCIR	245	M5	V-H	171.25	Morocco
028	E28	UHF	527.25	CCIR	112	S12	V-H	238.25	CCIR	246	M6	V-H	179.25	Morocco
029	E29	UHF	535.25	CCIR	113	S13	V-H	245.25	CCIR	247	M7	V-H	187.25	Morocco
030	E30	UHF	543.25	CCIR	114	S14	V-H	252.25	CCIR	248	M8	V-H	195.25	Morocco
031	E31	UHF	551.25	CCIR	115	S15	V-H	259.25	CCIR	249	M9	V-H	203.25	Morocco
032	E32	UHF	559.25	CCIR	116	S16	V-H	266.25	CCIR	250	M10	V-H	211.25	Morocco
033	E33	UHF	567.25	CCIR	117	S17	V-H	273.25	CCIR	251	U1	V-H	226.25	Belgium
034	E34	UHF	575.25	CCIR	118	S18	V-H	280.25	CCIR	252	U2	V-H	234.25	Belgium
035	E35	UHF	583.25	CCIR	119	S19	V-H	287.25	CCIR	253	U3	V-H	242.25	Belgium
036	E36	UHF	591.25	CCIR	120	S20	V-H	294.25	CCIR	254	U4	V-H	250.25	Belgium
037	E37	UHF	599.25	CCIR	121	S21	V-H	303.25	CCIR	255	U5	V-H	258.25	Belgium
038	E38	UHF	607.25	CCIR	122	S22	V-H	311.25	CCIR					
039	E39	UHF	615.25	CCIR	123	S23	V-H	319.25	CCIR					
040	E40	UHF	623.25	CCIR	124	S24	V-H	327.25	CCIR					
041	E41	UHF	631.25	CCIR	125	S25	V-H	335.25	CCIR					
042	E42	UHF	639.25	CCIR	126	S26	V-H	343.25	CCIR					
043	E43	UHF	647.25	CCIR	127	S27	V-H	351.25	CCIR					
044	E44	UHF	655.25	CCIR	128	S28	V-H	359.25	CCIR					
045	E45	UHF	663.25	CCIR	129	S29	V-H	367.25	CCIR					
046	E46	UHF	671.25	CCIR	130	S30	V-H	375.25	CCIR					
047	E47	UHF	679.25	CCIR	131	S31	V-H	383.25	CCIR					
048	E48	UHF	687.25	CCIR	132	S32	V-H	391.25	CCIR					
049	E49	UHF	695.25	CCIR	133	S33	V-H	399.25	CCIR					
050	E50	UHF	703.25	CCIR	134	S34	V-H	407.25	CCIR					
051	E51	UHF	711.25	CCIR	135	S35	V-H	415.25	CCIR					
052	E52	UHF	719.25	CCIR	136	S36	V-H	423.25	CCIR					
053	E53	UHF	727.25	CCIR	137	S37	UHF	431.25	CCIR					
054	E54	UHF	735.25	CCIR	138	S38	UHF	439.25	CCIR					
055	E55	UHF	743.25	CCIR	139	S39	UHF	447.25	CCIR					
056	E56	UHF	751.25	CCIR	140	S40	UHF	455.25	CCIR					
057	E57	UHF	759.25	CCIR	141	S41	UHF	463.25	CCIR					
058	E58	UHF	767.25	CCIR	142	1A	V-L	42.25	Indoesia					
059	E59	UHF	775.25	CCIR	143	01	V-L	45.25	Nez					

Carte de garantie



GUARANTEE
 GARANZIA
 GARANTI
 GARANTÍA
 GARANTIE
 GARANTIA

ΕΓΓΥΗΣΗ
 TAKUU

SAMSUNG EUROPEAN BLOC WARRANTY

MODEL NAME
 Modelnaam, Nombre de modelo, Nome del modelo, Modelbezeichnung, Modelnaam,
 Nom du modèle, Il nome di modello, Modelo proločno, Asiakkaiden puh.nro, Modelnaven, Modell
 SERIAL NO.
 Seriennummer, No. de série, Número serial, Seriennummer, Serie nummer, Número de série,
 Il numero di matricola, Arignow katáshtati, Mail, Seriennummer, Serienr
 DATE OF PURCHASE
 Kõrgeleto, Fobossastto, Fecha de compra, Data de compra, Kaufdatum, Datum van aankoop, Date d'achat,
 La date d'achat, Perimästä ajasta, Arignow katáshtati, Asiakkaiden osote, Saagastato, Ingepsatutum
 CUSTOMER'S NAME
 Naam van klant, Nom du client, Nombre de cliente, Nome de cliente, Name des Kunden,
 Klientin, Klient, Klientin, Klient, Klientin, Klient, Klientin, Klient, Klientin, Klient, Klientin,
 Arignow, thi efriwou tou agorasth/Myyilän puh.nro, Kundens navn, Kundens naam
 CUSTOMER'S TEL. NO.
 Kundenadresse, Kunden-telefoonnummer, No. de tel. del cliente, Número de teléfono de cliente,
 Telefonnummer des Kunden, Telefoon nummer van klant, Numéro de téléphone du client, Il numero de telefono del client,
 Arignow, thi efriwou tou agorasth/Myyilän puh.nro, Kundens telefonnr, Kundens telefonnr.
 CUSTOMER'S ADDRESS
 Kundenadresse, Kundenadresse, Dirección de cliente, Dirección del cliente, Endereço des Kunden,
 Adres van klant, Adresse du client, L'indirizzo del cliente, Dieiupush tou agorasth/Ostopávta, Kundens adresse,
 Customer's address
 DEALER'S NAME
 Handlensnavn, Forhandler, Nombre de negociante, Nombre del vendedor, Nome de vendedor, Name des Händlers,
 Naam van handelaar, Nom du distributeur, Il nome del commerciante, Onema tou katásthwtai, Jälleenmyyjän, Forhandler,
 Reproostigere
 DEALER'S TEL. NO.
 Handlensnummer, Forhandlertelefoonnummer, No. de tel. de negociante, No. de tel. del vendedor,
 Número de teléfono de vendedor, Telefoonnummer des Handlars, Telefoon nummer van bandelaar, Número de teléfono du
 distributeur, Il numero di telefono del commerciante, Arignow, thle wou, tou katásthwtai, Myyilän osote, Forhandlens
 tel.nr., Handlars telefonnr.
 DEALER'S ADDRESS
 Handlensadresse, Forhandlensadresse, Dirección de negociante, Dirección del vendedor, Endereço de vendedor,
 Adresse des Handlars, Adres van handelaar, Adresse du distributeur, Dieiupush tou katásthwtai, Asiakkaiden nimi,
 Forhandlens adresse, Handlarsens adress

Signature du client

Cachet et signature du distributeur

Please ensure the form above is completed at the time of purchase and present it to the dealer to qualify for guarantee service, otherwise your guarantee may be affected.

CAUTION



FRANCE

Cher Client,

Nous vous remercions d'avoir acheté un produit SAMSUNG.

Au cas où vous auriez besoin de notre service après-vente, nous vous invitons à retourner ce produit au revendeur qui en a effectué la vente.

Si vous avez un problème, n'hésitez pas à contacter notre service consommateurs au numéro suivant :

service consommateurs :

 **0 825 08 65 65** 0,98 F TTC

Vous pouvez également vous connecter à notre site internet :
<http://www.samsung.fr>

■ GARANTIE

Sans préjudice de la garantie légale du fabricant ou du vendeur conformément à l'article 1641 du Code Civil, la société SAMSUNG applique les garanties suivantes :

Par la présente carte, SAMSUNG ELECTRONICS FRANCE garantit que ce produit est exempt de défaut de matière et de fabrication existant lors de l'acquisition par le client chez un distributeur pour un délai d'un an (pièces et main d'œuvre), pour les appareils audio, vidéo, télévision et micro-ondes. La période de garantie commence le jour de l'achat de l'appareil. Elle n'est en aucun cas prolongée par l'échange de l'appareil. Si ce produit présente un défaut de matière ou de fabrication pendant la période de garantie, le distributeur prendra en charge le produit ou a défaut SAMSUNG ELECTRONICS FRANCE dans les conditions exposées ci-après.

Les filiales de SAMSUNG ELECTRONICS CORP. ainsi que ses distributeurs et les stations techniques agréées des autres états membres de la C.E.E. honoreront aussi cette garantie selon les termes et conditions en vigueur dans le pays où est demandé la réparation.

4. Cette garantie ne couvre pas les cas suivants :

- A. Les contrôles périodiques, l'entretien, la réparation et le remplacement de pièces par suite d'usure normale
- B. Les frais et les risques de transport directs ou indirects liés à la mise en œuvre de la garantie de ce produit
- C. Les dommages résultant :

- 1) D'abus et de mauvais usage, en particulier mais non de façon exclusive :
 - a. la négligence ou faute de l'utilisateur (utilisation contraire aux instructions ou non prévue, fausse manœuvre, chute, cassure, fêlure accidentelle), etc.,
 - b. l'installation ou l'utilisation du produit en contradiction avec les normes techniques ou de sécurité en vigueur dans le pays où le produit est utilisé.
- 2) De réparations faites par les réparateurs non agréés
- 3) D'accidents, de cas de force majeure ou de toute autre cause hors du contrôle de SAMSUNG ELECTRONICS FRANCE; en particulier mais non de façon exclusive : la foudre, l'inondation, l'incendie, les troubles publics, des piles qui ont coulé, une mauvaise ventilation, etc...

5. Cette garantie ne limite aucunement les droits statutaires du client sous les lois nationales en vigueur. Faute de lois nationales en vigueur, cette garantie ou son application dans la C.E.E. sera l'unique et exclusif recours légal du client et ni SAMSUNG ELECTRONICS CORP., ni ses filiales ne seront tenus pour responsables des dommages directs ou indirects résultant d'une infraction aux conditions de garantie ci-dessus.

SAMSUNG ELECTRONICS FRANCE

■ CONDITIONS DE GARANTIE

1. La garantie sera seulement assurée si la facture d'achat et la carte de garantie remises au consommateur par le distributeur sont présentées et si elles mentionnent :

- a) le nom de l'acheteur,
- b) le nom, l'adresse et le cachet du distributeur,
- c) le nom du modèle et le numéro de série du produit,
- d) la date d'acquisition du produit.

En aucun cas, la carte de garantie seule ne fera preuve de garantie.

2. SAMSUNG ELECTRONICS FRANCE se réserve le droit de refuser la garantie si tout ou partie de ces mentions a été enlevé ou modifié après l'acquisition du produit par le client chez le distributeur.

3. Ce produit ne sera jamais considéré comme défectueux s'il doit être adapté, changé ou réglé afin d'être conforme aux standards techniques ou de sécurité nationaux ou locaux en vigueur dans tout autre pays que celui pour lequel il a été fabriqué à l'origine.

Cette garantie ne s'applique pas :

- a) aux adaptations, changements ou réglages du produit, qu'ils soient exécutés de façon correcte ou pas,
- b) aux dommages qui en résulteraient.

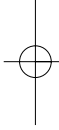
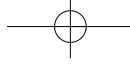

Cet appareil est distribué par :



Pour toute information ou tout
renseignement complémentaire sur nos
produits, notre service consommateurs
est à votre disposition au :

 **N° Indigo 0 825 08 65 65**

0,98 TTC / MN

Vous pouvez également vous connecter à notre site Internet :
<http://www.samsung.fr>

**Cet appareil est garanti un an pièces et main d'œuvre
pour la France (métropolitaine)**

La facture d'achat faisant office de bon de garantie.