



UFO

**Цифрова фотокамера
UFO DV-4081S
Інструкція з експлуатації**

УКР

ПРИМІТКИ

Попередження Федеральної комісії зв'язку США (FCC)

Цей пристрій відповідає Розділу 15 Правил FCC. Його функціонування відповідає таким двом умовам:

- Цей пристрій не повинен спричиняти ніякого негативного впливу.
- Цей пристрій повинен реагувати на будь-який вплив, в тому числі такий, що може призвести до небажаного функціонування.

Примітка: Цей пристрій був випробуваний згідно з обмеженнями для цифрових пристроїв Класу В відповідно до Розділу 15 Правил FCC. Ці обмеження спрямовані на захист від шкідливого впливу при побутовому використанні. Цей пристрій генерує, використовує і може випромінювати коливання високої частоти. У разі встановлення та використання не згідно з цією інструкцією, цей пристрій може спричинити небажані завади для радіозв'язку. Однак, повна відсутність завад у певних випадках не може гарантуватися. Якщо цей пристрій спричиняє негативний вплив на радіо чи телевізійний прийом, що проявляється під час вмикання та вимикання пристрою, користувач повинен спробувати змінити цей вплив одним з нижче наведених способів:

- Змінити спрямованість або місцезнаходження приймальної антени.
- Збільшити відстань між пристроєм та приймачем.
- Під'єднати пристрій до такої розетки чи мережі, в яку не підключений приймач.
- Звернутися за допомогою до продавця або кваліфікованого радіоінженера.

Для відповідності вимогам Класу В в частині Підрозділу В Розділу 15 Правил FCC, необхідно використовувати екранований кабель.

Не вносьте ніяких змін у конструкцію пристрою, якщо це не передбачено інструкцією. У разі внесення таких змін, від вас може вимагатися припинення роботи пристрою.

ПРОЧИТАЙТЕ ЦЕ В ПЕРШУ ЧЕРГУ

Інформація щодо торгових марок

- Microsoft® та Windows® є торговими марками Microsoft Corporation, зареєстрованими в США.
- Pentium® є зареєстрованою торговою маркою Intel Corporation.
- Macintosh є торговою маркою Apple Computer, Inc.
- SDTM, PhotoSuite та PhotoVista є торговими марками.
- Інші назви та продукти можуть бути торговими марками або зареєстрованими торговими марками своїх власників.

Інформація щодо продукту

- Дизайн продукту та його характеристики можуть бути змінені без повідомлення. Це включає технічні характеристики продукту, програмне забезпечення, програмні драйвери та інструкцію користувача. Ця Інструкція користувача є загальним довідником щодо продукту.
- Для отримання нових версій драйверів для користувачів Росії та України, будь ласка, завітайте на сайт <http://ufo.foto.ua>.

ДЛЯ ВАШОЇ БЕЗПЕКИ

Попередження

– Не тримайте камеру у вологих місцях та захищайте її від попадання води всередину корпусу. Обережно користуйтеся камерою при несприятливих погодних умовах, таких як дощ чи сніг, або під час роботи з камерою на пляжі або поблизу води. Уникайте використання камери у місцях з підвищеною вологістю. Не використовуйте камеру, якщо всередину потрапила вода. Вимкніть камеру, вийміть батареї та від'єднайте джерело живлення, якщо ви користуєтесь адаптером змінного струму. Вийміть адаптер з розетки живлення після того, як ви від'єднали його від камери. Зв'яжіться з вашим продавцем або авторизованим сервісним центром. Не продовжуйте користуватися камерою, оскільки це може призвести до пожежі або ураження електричним струмом.

– Під час грози, якщо ви використовуєте адаптер змінного струму, не торкайтеся до його контактів, оскільки це може спричинити ураження електричним струмом.

– Не використовуйте камеру, якщо всередину потрапили якісь сторонні предмети. Вимкніть камеру, вийміть батареї та від'єднайте джерело живлення, якщо ви користуєтесь адаптером змінного струму. Вийміть адаптер з розетки живлення після того, як ви від'єднали його від камери. Зв'яжіться з вашим продавцем або авторизованим сервісним центром. Не продовжуйте користуватися камерою, оскільки це може призвести до пожежі або ураження електричним струмом.

– Не ставте камеру в нестійке положення, наприклад, на хиткий стіл або поверхню під нахилом: з такої поверхні камера може впасти і призвести до поранення. Якщо камера впала або пошкодилася, вимкніть камеру та вийміть батареї, або від'єднайте джерело живлення. Зв'яжіться з вашим продавцем або авторизованим сервісним центром. Не продовжуйте користуватися камерою, оскільки це може призвести до пожежі або ураження електричним струмом.

ДЛЯ ВАШОЇ БЕЗПЕКИ

Попередження

- Не намагайтеся змінити конструкцію цієї камери. Не розбирайте корпус камери. Це може призвести до пожежі або ураження електричним струмом. Внутрішній огляд та ремонт повинен здійснюватися тільки в авторизованому сервісному центрі.
- Ніколи не працюйте з камерою під час керування автомобілем. Це може призвести до дорожньої пригоди.
- Не накривайте і не замотуйте камеру або адаптер змінного струму тканиною чи ковдрою. Це може призвести до нагрівання, пошкодження корпусу та пожежі. Завжди використовуйте камеру та аксесуари у добре провітрюваних місцях.
- Не переносьте камеру, коли вона увімкнена. (Якщо ви використовуєте адаптер змінного струму, вийміть адаптер з розетки живлення після того, як ви вимкнули камеру). Упевніться, що всі з'єднувальні шнури або кабелі до інших пристроїв від'єднані, перед тим як переносити камеру. Невиконання цього може призвести до пошкодження шнурів або кабелів, пожежі або ураження електричним струмом.

ЗМІСТ

ВСТУП.....	8	Використання спалаху.....	29
Загальний огляд.....	8	Використання автоспуску.....	31
Комплект поставки.....	9	Використання Макрорежиму.....	32
Додаткові аксесуари.....	9	Встановлення роздільної здатності та якості знімків.....	33
СКЛАД КАМЕРИ.....	10	ЗЙОМКА З ВИБОРОМ ПАРАМЕТРІВ.....	35
Вигляд спереду.....	10	Автоматичний режим.....	35
Вигляд ззаду.....	11	Режим спорту.....	36
Панель управління.....	12	Режим нічної зйомки.....	37
Світлодіодні індикатори.....	13	Режим портрету.....	38
Режими сцен.....	14	Режим пейзажу.....	39
Інформація на рідкокристалічному дисплеї.....	15	Режим світлого фону.....	40
ПІДГОТОВКА ДО РОБОТИ.....	20	Режим відео.....	41
Встановлення батарей (додатковий аксесуар).....	20	ПЕРЕГЛЯД ЗНІМКІВ.....	42
Використання адаптера змінного струму (додатковий аксесуар).....	21	Перегляд одного знімка.....	42
Встановлення картки пам'яті (додатковий аксесуар).....	22	Збільшення знімків.....	43
Встановлення дати та часу.....	23	Перегляд дев'яти знімків одночасно.....	44
Вибір мови.....	23	Перегляд відеофрагментів.....	45
Присіднання ремінця.....	24	Автоматичне відтворення (слайд-шоу).....	45
ОСНОВНІ ФУНКЦІЇ.....	25	Захист знімків.....	46
Вмикання камери.....	25	ВИДАЛЕННЯ.....	47
Використання рідкокристалічного дисплея.....	26	Видалення одного знімка/відеофрагмента.....	47
Використання оптичного видошукача.....	27	Видалення усіх знімків/відеофрагментів.....	48
Використання Нормального режиму.....	27	Форматування картки пам'яті SD або внутрішньої пам'яті.....	49
Використання збільшення.....	28		

УСТАНОВКИ ДРУКУ (УСТАНОВКИ DPOF).....	50
ПЕРЕМІЩЕННЯ ЗАПИСАНИХ ЗНІМКІВ/ ВІДЕОФРАГМЕНТІВ У КОМП'ЮТЕР	51
Крок 1: Встановлення USB–драйвера на комп'ютер з операційною системою Windows.....	52
Крок 2: Під'єднання камери до комп'ютера.....	53
Крок 3: Завантаження записаних знімків/ відеофрагментів..	54
ВСТАНОВЛЕННЯ ПРОГРАМИ PHOTOSUITE.....	55
ВСТАНОВЛЕННЯ ПРОГРАМИ PHOTOVISTA.....	56
ПЕРЕЛІК ФУНКЦІЙ МЕНЮ.....	57
Меню Зйомки.....	57
Меню Перегляду.....	63
Меню Відео.....	64
Меню Установок.....	65
ПІДКЛЮЧЕННЯ КАМЕРИ ДО ІНШИХ ПРИСТРОЇВ.....	67
ТЕХНІЧНІ ХАРАКТЕРИСТИКИ КАМЕРИ.....	68

ВСТУП

Загальний огляд

Ваша нова стильна цифрова камера дозволяє вам робити високоякісні знімки з роздільною здатністю 2304 x 1728 пікселів за допомогою 4,0 мегапіксельного CCD-сенсора. Використовуючи оптичний видошукач або кольоровий 1,5" TFT рідкокристалічний дисплей, ви можете робити знімки, а потім переглядати їх з усіма деталями. Датчик спалаху автоматично розпізнає умови зйомки (освітлення) та визначає чи потрібне використання спалаху. Ця функція гарантує вам отримання найкращих знімків.

16 Мб внутрішньої (вбудованої) пам'яті дозволяють вам робити та зберігати знімки без потреби у додатковій картці пам'яті. Однак, ви можете розширити обсяг пам'яті за допомогою зовнішньої картки пам'яті.

Крім нерухомих зображень, ви можете записувати короткі відеофрагменти за допомогою функції відео.

Зроблені знімки можна завантажувати у ваш комп'ютер за допомогою кабелю USB (для операційних систем Win 98 та Mac OS 8.6 потрібен драйвер USB). Ви можете покращувати та редагувати зображення на вашому комп'ютері за допомогою програмного забезпечення, яке постачається з камерою, або яке у вас вже встановлено. Ви можете обмінюватися зображеннями з вашими друзями за допомогою електронної пошти або розміщуючи їх на веб-сайті.

Функція DPOF дозволяє вам друкувати ваші знімки на DPOF-сумісному принтері просто вставивши в нього картку пам'яті.

КОМПЛЕКТ ПОСТАВКИ

Уважно розпакуйте вашу камеру та упевніться в наявності нижченаведених предметів. У випадку, якщо якийсь з предметів відсутній, або ви знайшли якусь невідповідність чи пошкодження, негайно зв'яжіться з вашим продавцем.

- Цифрова камера
- Інструкція користувача
- Кабель USB
- Відео-кабель
- Ремінець для камери
- Компакт-диск з програмним забезпеченням
- Футляр для камери

Додаткові аксесуари

- Картка пам'яті SD
- Дві батареї типу AA
- Адаптер змінного струму

СКЛАД КАМЕРИ

Вигляд спереду

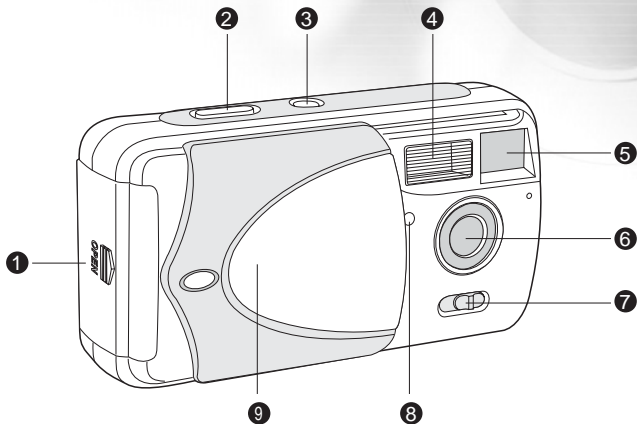

1. Кришка відсіку батареї / картки SD

2. Кнопка слуху

3. Кнопка живлення

4. Спалах

5. Видошукач

6. Об'єktiv

7. Перемикач фокусу

8. Індикатор автослуху

9. Кришка об'єktivу

Вигляд ззаду

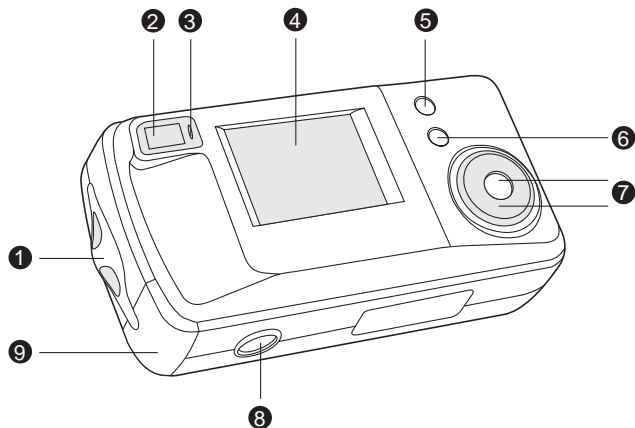

1. Вушко для ремінця

2. Видошукач

3. Світлодіодний індикатор

4. Рідкокристалічний дисплей

5. Кнопка MODE

6. Кнопка MENU

7. Панель управління

8. Місце кріплення штативу

9. Кришка відсіку рознімів

Розніми USB та Video Out

Рознім DC IN

Панель управління

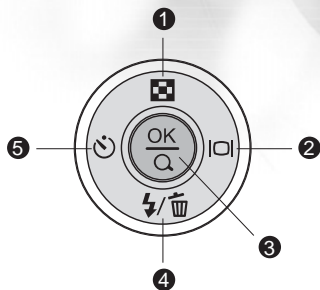

1. ▲ Кнопка вгору

■ Кнопка ескізів знімків

2. ► Кнопка праворуч

□ Кнопка вмикання дисплею

3. ○ Кнопка ОК

Кнопка цифрового збільшення

4. ▼ Кнопка вниз

⚡ Кнопка спалаху

🗑️ Кнопка видалення

5. ◀ Кнопка ліворуч

⏻ Автоспуск

Світлодіодні індикатори



Індикатор	Статус	Опис/Функція	Звук
Світлодіодний індикатор	Червоний постійний	Камера вмикається	Ні
Світлодіодний індикатор	Зелений постійний	Камера ввімкнена і готова до роботи	Так *(1)
Світлодіодний індикатор	Червоний мигає	Помилка камери	Так *(3)
Світлодіодний індикатор	Червоний мигає	Заряджається спалах	Ні
Світлодіодний індикатор	Зелений мигає	Знімок записується на картку пам'яті	Ні
Світлодіодний індикатор	Червоний постійний	Відбувається передача даних / з'єднання з USB	Ні
Світлодіодний індикатор	Зелений постійний	Камера готова записувати зображення (або відео)	Так *(1)
Індикатор автоспуску	Червоний мигає	Функція автоспуску активована	Ні
----	----	Повідомлення про помилку	Так *(3)
----	----	Натискання клавіші	Так *(1)

* (1) Камера видає один звуковий сигнал.

* (3) Камера видає три звукові сигнали.

Режими сцен

Виберіть режим сцени, що найкраще підходить до вашої ситуації.

Режим	Опис
1.  Автоматичний режим	Виберіть цей режим, щоб камера самостійно встановила всі параметри відповідно до ситуації.
2.  Режим спорту	Виберіть цей режим для знімання об'єктів, що швидко рухаються.
3.  Режим нічної зйомки	Виберіть цей режим для знімання людей на темному фоні або вночі.
4.  Режим портрету	Виберіть цей режим для знімання людей на розмитому фоні.
5.  Режим пейзажу	Виберіть цей режим для знімання віддалених об'єктів або пейзажів.
6.  Режим світлого фону	Виберіть цей режим для освітлення об'єктів, які знаходяться на дуже світлому фоні, і можуть вийти затемнені, якщо не спрацює спалах
7.  Режим відео	Виберіть цей режим для запису відеофрагментів.

Інформація на рідкокристалічному дисплеї

Під час запису нерухомих зображень на дисплеї можна побачити такі позначення:

1. Сценічний режим
A Автоматичний режим
Режим спорту
Режим нічної зйомки
Режим портрету
Режим пейзажу
Режим освітленого фону
Режим відео

2. Розмір зображення

- 4M 2304x1728
- 2M 1600x1200
- 1.2 M 1280x960
- 0.3 M 640x480

3. Якість зображення

- ** Висока
- * Нормальна
- Економна

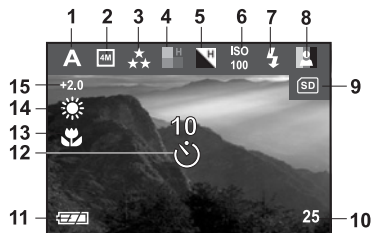

4. Насиченість

- H Висока
- S Середня
- L Низька

5. Різкість

- H Висока
- S Середня
- L Низька

6. Чутливість за ISO (якщо Авто, то не відображається)

Авто

ISO 100

ISO 200

7. Режим спалаху

- Спалах увімкнений
- Спалах вимкнений
- Автоматичний спалах
- Зменшення ефекту "червоних очей"

8. Колір

- Повний колір
- Чорно-біле зображення
- Сепія

9. SD Індикатор картки

10. Кількість знімків, що залишилась

Нижчезазначені позначення з'являються під час запису нерухомих зображень:



11. Індикатор адаптера / Рівня батареї

Повністю заряджена батарея

Трохи розряджена батарея

Майже розряджена батарея

Повністю розряджена батарея

12. Режим автоспуску

13. Індикатор макрорежиму

14. Баланс білого (якщо Авто, то не відображається)
Авто

Денне світло

Хмарно

Захід сонця





Лампа розжарювання





Лампа денного світла

15. Компенсація експозиції

Нижчезазначені позначення з'являються під час перегляду знятих зображень:









1. Кнопка назад
2.  Індикатор картки
3. Кнопка вперед
4.  Позначка про друк
5.  Позначка про захист
6. Поточне зображення/загальна кількість зображень
7.  Індикатор адаптера / Рівня батареї

-  Повністю заряджена батарея
-  Трохи розряджена батарея
-  Майже розряджена батарея
-  Повністю розряджена батарея

Нижчезазначені позначення з'являються під час запису відеофрагментів:









1. Індикатор запису
2. Лічильник тривалості відео
3. Режим відео
4.  Індикатор картки
5.  Індикатор адаптера / Рівня батареї

-  Повністю заряджена батарея
-  Трохи розряджена батарея
-  Майже розряджена батарея
-  Повністю розряджена батарея

Нижчезазначені позначення з'являються під час перегляду записаних відеофрагментів:



1. Індикатор тривалості відтворення
2. Пройдений час
3. Режим відтворення
4.  Індикатор картки
5.  Індикатор адаптера / Рівня батареї

-  Повністю заряджена батарея
-  Трохи розряджена батарея
-  Майже розряджена батарея
-  Повністю розряджена батарея

ПІДГОТОВКА ДО РОБОТИ

Встановлення батарей (додатковий аксесуар)

Ви можете використовувати 2 батареї типу AA (алкалінові або нікель–металгідридні) для живлення камери. Потужність таких батарей достатня для знімання зображень та запису відеофрагментів.

1. Упевніться, що ваша камера вимкнена.
2. Відкрийте відсік батарей / картки SD.
3. Вставте батареї, дотримуючись позначок полярності (+ або –).
4. Надійно закрийте відсік батарей / картки SD.

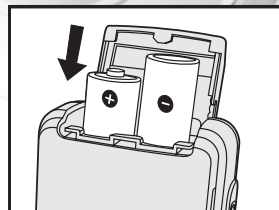

Примітка:

- Ніколи не використовуйте марганцеві батареї.
- Ніколи не використовуйте різні типи батарей (разом), а також не поєднуйте старі та нові батареї.
- Уникайте використання батарей у надзвичайно холодних середовищах, оскільки низькі температури можуть скоротити термін придатності батарей та зменшити ефективність камери.
- Низька температура негативно впливає на алкалінові батареї, тому рекомендується використання нікель–металгідридних батарей, які можуть перезаряджатися.
- Якщо ви не використовуєте батареї протягом довгого часу, вийміть їх з камери, щоб запобігти витіканню або корозії.
- Нові батареї та батареї, що не використовувалися протягом тривалого часу (крім батарей, термін придатності яких закінчився) можуть не дозволити вам зробити таку кількість знімків, на яку ви очікуєте. Тому, щоб збільшити їх продуктивність та термін служби, ми рекомендуємо вам перед використанням провести принаймні один повний цикл зарядки та розрядки батарей.

Використання адаптера змінного струму (додатковий аксесуар)

Вашу камеру можна також живити за допомогою адаптера змінного струму. Адаптер змінного струму рекомендований при тривалому безперервному використанні камери або при переміщенні зображень у ваш комп'ютер.

1. Упевніться, що камера вимкнена.
2. Відкрийте кришку відсіку рознімів і вставте один кінець адаптера змінного струму в рознім, позначений "DC IN".
3. Вставте інший кінець в електричну розетку.

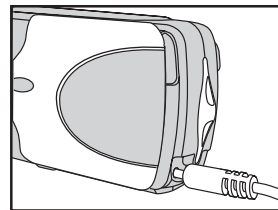

Примітка:

- Використовуйте лише такий адаптер змінного струму, який призначений для камери. На пошкодження, викликані використанням неналежного адаптера, гарантія не розповсюджується.
- Щоб запобігти раптовому вимкненню камери через нестачу заряду батарей під час переміщення зображень у комп'ютер, користуйтеся адаптером змінного струму для живлення камери.
- Коли адаптер змінного струму використовується для живлення камери, батареї не заряджаються.

Встановлення картки пам'яті SD (додатковий аксесуар)

Ваша камера поставляється з 16 Мб внутрішньої пам'яті, в якій можна зберігати зображення та відеофрагменти. Однак, ви можете розширити обсяг пам'яті за допомогою картки пам'яті SD. Додаткова картка пам'яті SD є багаторазовим знімним пристроєм для зберігання зображень та відеофрагментів.

1. Упевніться, що ваша камера вимкнена.
2. Відкрийте відсік батареї / картки SD.
3. Вставте картку пам'яті SD. § якщо картка не вставляється, перевірте її напрямком.
4. Надійно закрийте відсік батареї / картки SD.

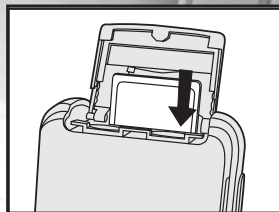

Примітка:

- Щоб запобігти неавтоматичному стиранню цінної інформації з картки пам'яті SD, ви можете пересунути перемикач захисту від запису (збоку картки пам'яті SD) в положення "LOCK/ЗАБЛОКОВАНО".
- Щоб мати можливість записувати, редагувати або стирати дані з картки пам'яті SD, вам потрібно буде розблокувати картку.
- Перед початком використання картки її потрібно відформатувати у цій камері.

Щоб витягти картку пам'яті SD

1. Упевніться, що камера вимкнена.
2. Відкрийте відсік батареї / картки SD.
3. Легенько натисніть на край картки пам'яті, щоб вона вискочила.

Примітка:

- Під час використання картка пам'яті може нагрітись, тому будьте обережні при виїнятті.

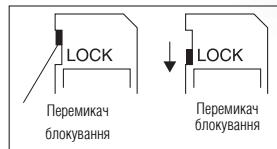

Встановлення дати та часу

Екран встановлення Дати/Часу з'явиться якщо:

- Камера ввімкнена вперше
- Камера ввімкнена після того, як батареї / адаптер змінного струму були вийняті з неї протягом тривалого часу.

Коли з'являється екран встановлення дати та часу, виконайте нижчезазначені дії для встановлення правильної дати та часу. Ви можете оминати цю процедуру, натиснувши **EXIT/ВИХІД**.

1. Введіть рік, місяць, день та час, використовуючи кнопки ▲ / ▼ / ◀ / ▶.

Щоб збільшити значення, натисніть кнопку ▲.

Щоб зменшити значення, натисніть кнопку ▼.

2. Натисніть кнопку  після заповнення усіх полів.

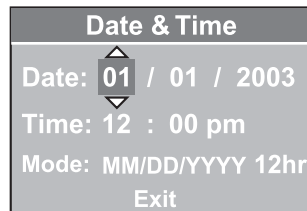

Вибір мови

Дотримуйтесь нижченаведених кроків для встановлення мови екранного меню.

1. Виберіть бажану мову, використовуючи кнопки **ВГОРУ /ВНИЗ** .

2. Натисніть кнопку  після заповнення усіх полів .

Примітка:

- Встановлена мова збережеться навіть після вимкнення камери.



Приєднання ремінця

Щоб уникнути випадкового падіння камери під час використання, завжди користуйтеся ремінцем.

Щоб приєднати ремінець, виконайте такі дії:

1. Просуньте маленьку петлю на ремінці через вушко для ремінця на камері.
2. Протягніть велику петлю через маленьку і надійно затягніть.

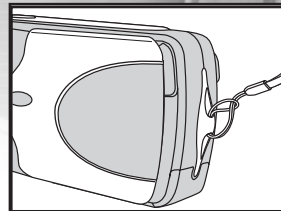

ОСНОВНІ ФУНКЦІЇ

Вмикання камери

1. Натисніть кнопку POWER

- Світлодіодний індикатор засвітиться червоним кольором і камера увімкнеться.
- При відкритій кришці об'єктиву → режим фотографування.
- При закритій кришці об'єктиву → режим перегляду (після натискання кнопки MODE).



Примітка:

Якщо після увімкнення камери кришка об'єктиву не була відкрита, на рідкокристалічному дисплеї з'явиться повідомлення про помилку.

Вимкнення живлення

При увімкненій камері, натисніть кнопку POWER.

Використання рідкокристалічного дисплея



За допомогою рідкокристалічного дисплея ви можете компонувати знімки, переглядати записані знімки/відеофрагменти, а також змінювати параметри камери.

Позначки режимів, текст та цифри, які зображені на рідкокристалічному дисплеї, можуть відрізнятися відповідно до встановлених параметрів.

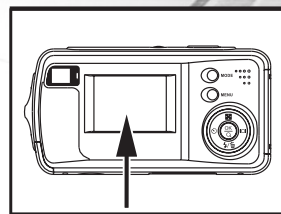
1. Відкрийте кришку об'єктива і натисніть кнопку POWER, щоб увімкнути камеру.
2. Встановіть бажаний режим в меню Зйомки (Авто/Спорт/Нічна сцена/Портрет/Пейзаж/Світлий фон).
3. Скомпонуйте знімок на рідкокристалічному дисплеї.
4. Натисніть кнопку спуску.



Примітка:

- Якщо в режимі Зйомки натискати кнопку дисплея , то виконуватимуться такі дії: Вимкнення екранного меню / Вимкнення рідкокристалічного дисплея / Увімкнення рідкокристалічного дисплея.
- Рідкокристалічний дисплей тьмяніє на сильному сонячному світлі або при дуже яскравому освітленні. Це не є несправністю.
- Використання рідкокристалічного дисплея протягом тривалого часу зменшує кількість знімків, які ви можете зробити. Щоб зберегти заряд батареї і збільшити кількість знімків, ми рекомендуємо вам вимикати рідкокристалічний дисплей і користуватися видошукачем.
- Завжди використовуйте рідкокристалічний дисплей при роботі в макрорежимі, щоб уникнути зміщення зображення.
- У режимі Відео  рідкокристалічний дисплей вимкнути неможливо.
- Рідкокристалічний дисплей повинен бути увімкнений, якщо ви будете користуватися функцією Цифрового збільшення.

Використання оптичного видошукача

Ваша камера також обладнана оптичним видошукачем для компонування знімків. Використовуючи видошукач ви можете компонувати знімки та регулювати фокусування на об'єкті зйомки. Роблячи знімки за допомогою оптичного видошукача ви зберігаєте енергію батареї. Якщо рівень заряду батареї низький, ми рекомендуємо вам компонувати знімки за допомогою видошукача. Рідкокристалічний дисплей дозволяє вам більш акуратно компонувати знімки та переглядати деталі, але він споживає більше енергії батареї.

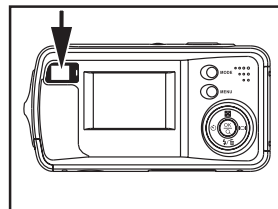

1. Відкрийте кришку об'єктива і натисніть кнопку POWER, щоб увімкнути камеру.
2. Встановіть бажаний режим в меню Зйомки (Авто/Спорт/Нічна сцена/Портрет/Пейзаж/Світлий фон).
3. Скомпонуйте знімок за допомогою видошукача.
4. Натисніть кнопку спуску.

Використання Нормального режиму

Нормальний режим використовується для знімання об'єктів, які знаходяться на відстані від 1,1 м до нескінченності. Вибирайте цей режим для більшості знімків, включаючи портрети та пейзажі.

1. Відкрийте кришку об'єктива і натисніть кнопку POWER, щоб увімкнути камеру.
2. Встановіть перемикач фокусу, розташований на передній панелі камери, в положення .
3. Скомпонуйте знімок.
4. Натисніть кнопку спуску.

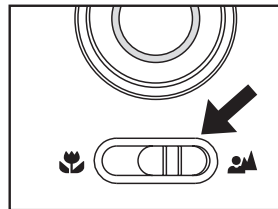



Примітка:

– На рідкокристалічному дисплеї з'явиться  позначка Нормального режиму.

Використання збільшення

За допомогою цифрового збільшення ви можете наблизити зображення. Разом з тим, функція цифрового збільшення має недоліки: чим більше зображення збільшене (наближене), тим більш зернистим воно стає. Функція цифрового збільшення доступна лише при ввімкненому рідкокристалічному дисплеї і активується натисканням .

1. Відкрийте кришку об'єктива і натисніть кнопку POWER, щоб увімкнути камеру.
2. Встановіть бажаний режим в меню Зйомки (Авто/Спорт/Нічна сцена/Портрет/Пейзаж/Світлий фон).
3. Натисніть кнопку , щоб активувати функцію збільшення.
 - Діапазон цифрового збільшення варіюється від 1x до 2x
 - Щоб вимкнути функцію цифрового збільшення .
4. Натисніть кнопку спуску, щоб зняти "збільшене" зображення.



Примітка:

- Ви можете встановити цифрове збільшення лише при роздільній здатності 2304 x 1728 пікселів; цифрове збільшення не доступне при роздільній здатності 1600 x 1200 пікселів, 1280 x 960 пікселів та 640 x 480 пікселів. Якщо ви переглядаєте збільшені за допомогою цифрового збільшення зображення, то вони доступні у чотирьох роздільних здатностях: 2304 x 1728 пікселів, 1600 x 1200 пікселів, 1280 x 960 пікселів та 640 x 480 пікселів.
- Цифрове збільшення не може використовуватися у  Відео режимі.

Використання спалаху

Функція спалаху призначена для автоматичного освітлення об'єктів при несприятливих світлових умовах. Ви можете робити знімки, обираючи потрібний вам режим роботи спалаху. Якщо ви зміните режим роботи спалаху, камера запам'ятає його навіть після того, як ви її вимкнете.



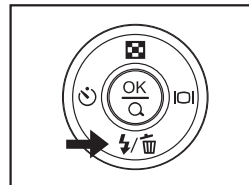

1. Відкрийте кришку об'єктива і натисніть кнопку POWER, щоб увімкнути камеру.
2. Встановіть бажаний режим в меню Зйомки (Авто/Спорт/Нічна сцена/Портрет/Пейзаж/Світлий фон).
3. Натискайте  кнопку, розташовану на задній панелі камери, доки потрібний режим роботи спалаху не з'явиться на рідкокристалічному дисплеї.
4. Скомпонуйте знімок та натисніть кнопку спуску.



Камера має чотири режими спалаху:



Спалах увімкнений, Спалах вимкнений, Автоматичний спалах, Зменшення ефекту "червоних очей".

Нижченаведена таблиця допоможе вам обрати потрібний режим спалаху:

Режим спалаху	Опис
 Спалах увімкнений	Спалах завжди спрацюватиме незважаючи на умови освітлення.Вибирайте цей режим для знімання контрастних об'єктів (зі світлим фоном) або при наявності темних тіней.
 Спалах вимкнений	Спалах не спрацюватиме.Вибирайте цей режим у місцях, де заборонено фотографувати зі спалахом, або коли об'єкт знаходиться поза досяжністю спалаху.
 Автоматичний спалах	Спалах спрацюватиме автоматично, залежно від умов освітлення.Вибирайте цей режим у більшості випадків.
 Зменшення ефекту "червоних очей"	Спалах випромінює попередній спалах перед головним. Це змушує знизити людського ока звужитися і, тим самим, зменшує ефект "червоних очей".Вибирайте цей режим для знімання людей та тварин в умовах недостатнього освітлення.

Примітка:

У режимі Макро  та Пейзаж фотографування  зі спалахом неможливе.



У режимі Нічної сцени  спалах автоматично визначить умови освітлення. Якщо навколишнє освітлення недостатнє, то спалах перейде в режим зменшення ефекту "червоних очей" .

У режимі Спорт  спалах автоматично переходить у режим Спалах вимкнений .

Використання автоспуску

За допомогою  функції Автоспуску, ви можете приєднатися до групи осіб, які знімаються. Ви можете робити знімки, використовуючи функцію автоспуску, в будь-якому режимі зйомки (Авто/Спорт/Нічна сцена/Портрет/Пейзаж/Світлий фон).

Автоспуск може бути встановлений з інтервалом в 10 секунд або 5 секунд. Перемикання режиму роботи автоспуску здійснюється в такій послідовності: [10 с] – [5 с] – [Не відображається]. Після встановлення автоспуску, спуск автоматично спрацює через 10 або 5 секунд. Протягом перших 7 секунд або перших 2 секунд індикатор автоспуску мигає повільно, а протягом останніх 3 секунд – швидко.

1. Надійно встановіть камеру на штатив або нерухому поверхню.
2. Відкрийте кришку об'єктива і натисніть кнопку POWER, щоб увімкнути камеру.
3. Встановіть бажаний режим в меню Зйомки (Авто/Спорт/Нічна сцена/Портрет/Пейзаж/Світлий фон).
4. Скомпонуйте знімок.
5. Натисніть на  кнопку автоспуску.
 - На рідкокристалічному дисплеї з'явиться індикатор відрахування часу.
6. Натисніть кнопку спуску.
 - Щоб відмінити функцію автоспуску в будь-який час, натисніть кнопку 

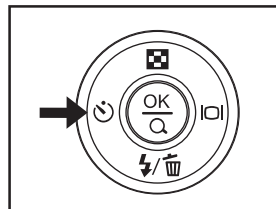



Примітка:

- У режимі Зйомки натисніть кнопку , щоб увімкнути автоспуск.
- Після кожного знімку режим автоспуску вимикається.



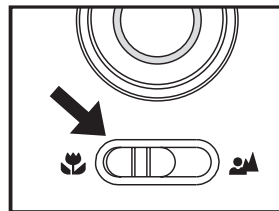

Використання Макрорежиму

За допомогою  Макрорежиму ви можете знімати зблизка такі об'єкти як квіти або комахи. Можливий діапазон зйомки варіюється від 0,6 м до 1,1 м.

1. Відкрийте кришку об'єктива і натисніть кнопку POWER, щоб увімкнути камеру.
2. Встановіть перемикач фокусу, розташований на передній панелі камери, в положення .
- На рідкокристалічному дисплеї з'явиться  позначка Макрорежиму.
3. Скомпонуйте знімок.
4. Натисніть кнопку спуску.
- Щоб вимкнути макрорежим, встановіть перемикач фокусу в  Нормальний режим



Примітка:

- При зйомці зблизка у  Макрорежимі для компоновання знімка використовуйте рідкокристалічний дисплей, щоб уникнути зміщення зображення.
- У  Макрорежимі не можна встановити Компенсацію експозиції, Сценічний режим та Чутливість за ISO.
- У  Макрорежимі спалах автоматично перемикається у режим  Спалах вимкнений.
- Після того, як ви зробили знімок у макрорежимі, НЕ ЗАБУДЬТЕ встановити перемикач фокусу в  Нормальний режим.

Встановлення роздільної здатності та якості знімків

Параметри роздільної здатності та якості визначають розмір у пікселях, розмір файлу зображення та ступінь компресії ваших знімків. Ці параметри впливають на кількість знімків, що можуть поміститися у пам'яті або на картці пам'яті SD. Після того, як ви краще ознайомитеся з камерою, ми рекомендуємо вам зробити знімки кожної якості та роздільної здатності, щоб оцінити, як ці параметри впливають на ваші знімки.

Вища роздільна здатність та вища якість знімків дають найкращі результати при друкуванні фотографій, але створюють великі розміри файлів. Таким чином, менше знімків займуть більше місця.

Висока роздільна здатність та якість рекомендуються для знімків, що будуть виводитися на друк, та для ситуацій, коли потрібна передача найдрібніших деталей. Знімки з нижчою роздільною здатністю та нижчою якістю є цілком достатніми для пересилання електронною поштою, вставки у електронні документи та розміщення на веб-сторінках.

Щоб змінити параметри роздільної здатності або якості, виконайте такі дії:

1. Відкрийте кришку об'єктива і натисніть кнопку POWER, щоб увімкнути камеру.



2. Натисніть кнопку MENU, щоб увійти до меню Зйомки, і виберіть

Image size / Розмір зображення або Image quality /

Якість зображення за допомогою кнопок ▲ / ▼.

3. Встановіть Image size / Розмір зображення або Image quality /

Якість зображення за допомогою кнопок ◀ / ▶ в головному меню,

або натисніть кнопку , щоб увійти до підменю, потім натисніть кнопку ,

щоб підтвердити встановлені параметри.

Capture Menu	
Image size	2304x1728
Image quality	Economy
EV	-2.0
White balance	
◀ / ▶ : Change	OK: Set

Кількість знімків, які можна записати

Лічильник кадрів показує приблизну кількість знімків, які можуть бути збережені у внутрішній пам'яті або на картці пам'яті SD відповідно до встановлених параметрів якості та роздільної здатності. Кількість знімків може різнитися залежно від об'єкту зйомки та ємності картки пам'яті, або якщо присутні файли, які не є зображеннями, а також коли запис відбувається одночасно зі зміною параметрів якості та роздільної здатності.

Роздільна здатність	Якість	Коефіцієнт стиснення	16 Мб внутр. пам'яті	8 Мб картка пам'яті SD	16 Мб картка пам'яті SD	32 Мб картка пам'яті SD	64 Мб картка пам'яті SD	128 Мб картка пам'яті SD	256 Мб картка пам'яті SD
2304x1728 4M	**	8:1	9	4	9	20	42	85	169
	* *	12:1	14	6	14	31	63	128	256
	*	16:1	19	8	19	41	84	170	339
1600x1200 2M	**	8:1	20	9	20	43	88	178	335
	* *	12:1	30	13	30	63	129	261	520
	*	16:1	41	18	41	86	176	356	710
1280x960 1,2 M	**	8:1	32	12	32	67	137	278	554
	* *	12:1	48	21	48	101	206	417	832
	*	16:1	60	27	60	126	258	522	1040
640x480 0,3 M	**	8:1	113	51	113	236	484	978	1950
	* *	12:1	181	82	181	379	775	1566	3121
	*	16:1	226	103	226	473	968	1957	3901

* Вищезазначені дані отримані за результатами стандартних тестів. Реальна ємність залежить від умов зйомки та встановлених параметрів.

ЗЙОМКА З ВИБОРОМ ПАРАМЕТРІВ

Автоматичний режим

У [A] Автоматичному режимі більшість параметрів встановлюються камерою. Просто спрямуйте камеру на об'єкт і натисніть на спуск.

1. Відкрийте кришку об'єктива і натисніть кнопку POWER, щоб увімкнути камеру.
2. Натисніть кнопку MENU, щоб увійти до меню Зйомки, та виберіть тип Сцени за допомогою кнопок ▲ / ▼.
3. Щоб вибрати режим [Авто], в головному меню натискайте кнопки ◀ / ▶ або натисніть кнопку Ⓢ, щоб увійти до підменю, потім натисніть кнопку Ⓢ, щоб підтвердити встановлені параметри.
– На рідкокристалічному дисплеї з'явиться позначення Автоматичного режиму [A].











Примітка:

- При першому вмиканні в камері встановлений Автоматичний режим [A].
- Для встановлення інших параметрів, таких як: Мова, Час автоматичного вимкнення тощо, виберіть Setup/Установки в меню Зйомки.

Режим спорту

Для знімання об'єктів, що рухаються,  використовуйте Режим спорту. Ця функція також дозволяє вам безперервно знімати об'єкти, що рухаються (можна зробити до 16 знімків з інтервалом від 1,6 секунди до 2 секунд).

1. Відкрийте кришку об'єктива і натисніть кнопку POWER, щоб увімкнути камеру.
 2. Натисніть кнопку MENU, щоб увійти до меню Зйомки, та виберіть тип Сцени за допомогою кнопок  / .
 3. Щоб вибрати  Режим спорту, в головному меню натискайте кнопки   або натисніть кнопку , щоб увійти до підменю, потім натисніть кнопку , щоб підтвердити встановлені параметри.
- На рідкокристалічному дисплеї з'явиться  позначення Режиму спорту.



Примітка:

- У Режимі спорту неможливо встановлювати Чутливість за ISO.
- У Режимі спорту спалах автоматично перемикається в режим Спалах вимкнений
- Для встановлення інших параметрів, таких як: Мова, Час автоматичного вимкнення тощо, виберіть Setup/Установки в меню Зйомки.

Режим нічної зйомки

Знімання людей у Режимі нічної зйомки 🌙 дозволяє зберегти природній баланс між головним об'єктом зйомки та заднім планом. Люди на фоні вечірнього неба або ночі освітлюються спалахом, а задній план знімається з повільною швидкістю затвора, що дозволяє робити чіткі знімки з правильно підбраною експозицією для людей та заднього плану.

1. Відкрийте кришку об'єктива і натисніть кнопку POWER, щоб увімкнути камеру.
 2. Натисніть кнопку MENU, щоб увійти до меню Зйомки, та виберіть тип Сцени кнопками ▲ / ▼.
 3. Щоб вибрати 🌙 Режим нічної зйомки, натискайте кнопки ◀ / ▶ в головному меню або натисніть кнопку ⏸, щоб увійти до підменю, потім натисніть кнопку ⏸, щоб підтвердити встановлені параметри.
- Наріджоркристиалічному дисплеї з'явиться 🌙 позначення Режиму нічної зйомки.







Примітка:

- У Режимі нічної зйомки спалах автоматично визначає умови освітлення. У разі недостатнього навколишнього освітлення, спалах перейде в режим Зменшення ефекту "червоних очей".
- У Режимі нічної зйомки неможливо встановлювати Чутливість за ISO.
- Для встановлення інших параметрів, таких як Мова, Час автоматичного вимкнення тощо, виберіть Setup/Установки в меню Зйомки.

Режим портрету

Режим портрету дозволяє вам створювати знімки, на яких головний об'єкт відзначається різкістю та чіткістю, у той час, як задній план залишається розмитим.

1. Відкрийте кришку об'єктива і натисніть кнопку POWER, щоб увімкнути камеру.
 2. Натисніть кнопку MENU, щоб увійти до меню Зйомки, та виберіть тип Сцени за допомогою кнопок ▲ / ▼.
 3. Щоб вибрати  Режим портрету, в головному меню натискайте кнопки ◀ / ▶ або натисніть кнопку , щоб увійти до підменю, потім натисніть кнопку , щоб підтвердити встановлені параметри.
- На ріднокристалічному дисплеї з'явиться  позначення Режиму портрету.





Примітка:

- У Режимі портрету неможливо встановлювати Чутливість за ISO.
- У Режимі портрету, на темному або нічному задньому плані, спалах перемикається в режим Зменшення ефекту "червоних очей".
- Для встановлення інших параметрів, таких як Мова, Час автоматичного вимкнення тощо, виберіть Setup/Установки в меню Зйомки.

Режим пейзажу

Знімання у Режимі пейзажу дозволяє вам робити яскраві знімки пейзажів з покращенням кольору та насиченості зображення. Режим пейзажу використовується, коли відстань до об'єкту зйомки складає від 1,1 м до нескінченності.

1. Відкрийте кришку об'єктива і натисніть кнопку POWER, щоб увімкнути камеру.
 2. Натисніть кнопку MENU, щоб увійти до меню Зйомки, та виберіть тип Сцени за допомогою кнопок ▲ / ▼ .
 3. Щоб вибрати ▲ Режим пейзажу, натискайте кнопки ◀ / ▶ в головному меню або натисніть кнопку , щоб увійти до підменю, потім натисніть кнопку , щоб підтвердити встановлені параметри.
- На рідкокристалічному дисплеї з'явиться ▲ позначення Режиму пейзажу.







Примітка:

- У Режимі пейзажу неможливо встановлювати Чутливість за ISO.
- У Режимі пейзажу спалах автоматично перемикається в режим Спалах вимкнений.
- Для встановлення інших параметрів, таких як: Мова, Час автоматичного вимкнення тощо, виберіть Setup/Установки в меню Зйомки.

Режим світлого фону

Використовуйте Режим світлого фону, коли об'єкт знаходиться на світлому фоні і його риси затемнені, або коли він знаходиться в тіні, а задній план яскраво освітлений.

1. Відкрийте кришку об'єктива і натисніть кнопку POWER, щоб увімкнути камеру.
2. Натисніть кнопку MENU, щоб увійти до меню Зйомки, та виберіть тип Сцени за допомогою кнопок ▲ / ▼.
3. Щоб вибрати  Режим світлого фону, натискайте кнопки ◀ / ▶ в головному меню або натисніть кнопку , щоб увійти до підменю, потім натисніть кнопку , щоб підтвердити встановлені параметри.
– На рідкокристалічному дисплеї з'явиться  позначення Режиму світлого фону.



Примітка:

- У Режимі світлого фону спалах автоматично перемикається в режим Спалах увімкнений.
- У Режимі світлого фону неможливо встановлювати Чутливість за ISO.
- Для встановлення інших параметрів, таких як: Мова, Час автоматичного вимкнення тощо, виберіть Setup/Установки в меню Зйомки.

Режим відео

Режим відео  дозволяє вам знімати відеофрагменти з роздільною здатністю 256 x 192 пікселів.

1. Відкрийте кришку об'єктива і натисніть кнопку POWER, щоб увімкнути камеру.
2. Натисніть кнопку MODE, щоб увімкнути режим  Відео.
3. Ви можете розпочати запис відеофрагменту, натиснувши на кнопку спуску.
 - Під час запису відеофрагменту на дисплеї відображається: позначка відео, Rec., пройдений час, індикатор відтворення, індикатор картки та індикатор адаптера / рівня батареї.
 - Щоб зупинити запис, знову натисніть на кнопку спуску.

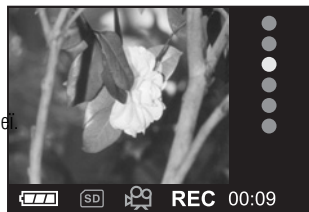



Примітка:



- У Режимі відео параметри роздільної здатності та якості не можна встановлювати чи активувати.
- У Режимі відео спалах автоматично перемикається в режим Спалах вимкнений.
- Для встановлення Компенсації експозиції або Балансу білого ви можете скористатися меню Відео.

ПЕРЕГЛЯД ЗНІМКІВ

У режимі  Перегляду ви можете переглядати, збільшувати ваші знімки або відтворювати відеофрагменти. У цьому режимі можна переглядати маленькі ескізи зображень, а також слайд-шоу, що дозволяє вам швидко знаходити потрібні зображення, або автоматично переглядати їх одне за одним.



Перегляд одного знімка

1. Відкрийте кришку об'єктива і натисніть кнопку POWER, щоб увімкнути камеру.
2. Двічі натисніть кнопку MODE, щоб увімкнути режим  Перегляду.
 - На рідкокристалічному дисплеї з'явиться останній записаний знімок.
3. Переглядайте записані зображення за допомогою кнопок  / .

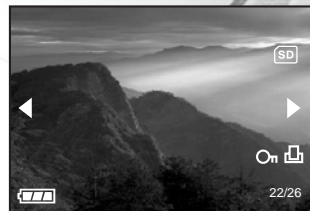
 - Щоб переглянути попередній знімок, натисніть кнопку .
 - Щоб переглянути наступний знімок, натисніть  кнопку.







Примітка:





- Щоб вийти з режиму  Перегляду, натисніть кнопку MODE.
- Індикатор друку  з'являється на рідкокристалічному дисплеї, якщо знімок призначений для друку.
- Якщо у внутрішній пам'яті або на картці пам'яті немає жодного знімка, на рідкокристалічному дисплеї з'явиться повідомлення [No image / Зніmkів немає].
- Під час перегляду записане зображення виглядає більшим ніж при попередньому перегляді у режимі зйомки.

Збільшення знімків

Під час перегляду знімків ви можете збільшити вибрану частину зображення. За допомогою збільшення ви можете переглядати найдрібніші деталі ваших знімків.

1. Відкрийте кришку об'єктива і натисніть кнопку POWER, щоб увімкнути камеру.
2. Двічі натисніть кнопку MODE, щоб увімкнути  режим Перегляду.
 - На рідкокристалічному дисплеї з'явиться останній записаний знімок.
3. Переглядайте записані зображення за допомогою кнопок  / .
4. Збільште зображення за допомогою кнопки .

 - Одне натискання кнопки  збільшує зображення до 2x.5.

Використовуйте  /  /  /  кнопки, щоб вибрати частину зображення, яка буде збільшена.

6. Щоб повернутися до звичайного зображення після 4x збільшення, натисніть кнопку .







Примітка:

- Кожне натискання кнопки  призводить до послідовної зміни режимів: 1x а 2x а 3x а 4x а 1x.



Перегляд дев'яти знімків одночасно

Ця функція дозволяє вам одночасно переглядати дев'ять ескізів зображень на рідкокристалічному дисплеї, завдяки чому ви можете швидко знаходити потрібні вам знімки.

1. Відкрийте кришку об'єктива і натисніть кнопку POWER, щоб увімкнути камеру.
2. Двічі натисніть кнопку MODE, щоб увімкнути режим  Перегляду.
3. Натисніть кнопку  ескізів зображень, і на рідкокристалічному дисплеї з'являться дев'ять ескізів зображень.
(За умови, що в пам'яті знаходяться не менше дев'яти зображень).
4. За допомогою , , ,  кнопок перемістіть курсор на потрібне зображення.
5. Натисніть кнопку , щоб збільшити вибране зображення на весь екран.







Перегляд відеофрагментів

Щоб переглянути записані відеофрагменти, виконайте такі дії:

1. Відкрийте кришку об'єктива і натисніть кнопку POWER, щоб увімкнути камеру.
2. Двічі натисніть кнопку MODE, щоб увімкнути режим  Перегляду.
3. За допомогою кнопок виберіть потрібний відеофрагмент.

Автоматичне відтворення (слайд-шоу)

Функція слайд-шоу дозволяє вам автоматично відтворювати знімки в порядку, в якому вони були записані. Це дуже корисна і захоплююча функція для перегляду записаних знімків. Вона також може використовуватися для проведення презентацій.

1. Відкрийте кришку об'єктива і натисніть кнопку POWER, щоб увімкнути камеру.
2. Двічі натисніть кнопку MODE, щоб увімкнути режим  Перегляду. Потім натисніть кнопку MENU, щоб увійти до меню Перегляду.
3. За допомогою кнопок виберіть "Slide show / Слайд-шоу" і натисніть , щоб увійти у підменю.
4. За допомогою кнопок встановіть інтервал показу, і щоб підтвердити натисніть .
 - Функція слайд-шоу розпочне по черзі показувати ваші знімки на рідкокристалічному екрані відповідно до встановленого вами інтервалу
 - Щоб припинити перегляд слайд-шоу, натисніть кнопку .



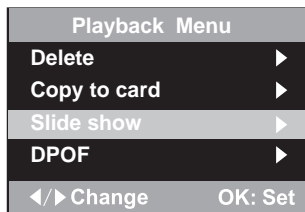
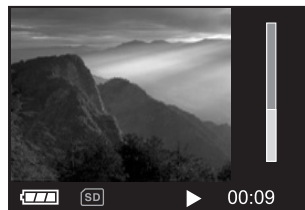

Примітка:



- Щоб не встановлювати автоматичне відтворення (слайд-шоу), ви можете вибрати EXIT/ВИХІД.
- Ви можете встановлювати інтервал слайд-шоу від 1 секунди до 10 секунд. За умовчанням, інтервал автоматичного відтворення (слайд-шоу) складає 1 секунду.



Захист знімків

Ця функція дозволяє вам захистити знімки від випадкового видалення.

1. Відкрийте кришку об'єктива і натисніть кнопку POWER, щоб увімкнути камеру.
2. Двічі натисніть кнопку MODE, щоб увімкнути режим  Перегляду. Потім натисніть кнопку MENU, щоб увійти до меню Перегляду.
3. Виберіть PROTECT/ЗАХИСТИТИ кнопками  /  і натисніть кнопку 

За допомогою кнопок  /  ви можете вибрати захист одного знімка або одразу усіх знімків. Після цього натисніть OK.



- Protect One / Захистити одного: захист одного знімка.
 - Protect All / Захистити усіх: захист одразу усіх знімків.
5. Виберіть "UNLOCK/РОЗБЛОКУВАТИ" або "LOCK/ЗАБЛОКУВАТИ".
 - Unlock/Розблокувати: розблокувати захищений знімок.
 - Lock/Заблокувати: заблокувати вибраний знімок або всі знімки.
 6. Натисніть кнопку , щоб підтвердити.



ВИДАЛЕННЯ

Видалення одного знімка/відеофрагмента

Ви можете видалити зроблений знімок або відеофрагмент, натиснувши кнопку  видалення.

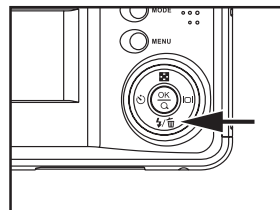

1. Відкрийте кришку об'єктива і натисніть кнопку POWER, щоб увімкнути камеру.
2. Натисніть і утримуйте кнопку MODE, щоб увімкнути режим  Перегляду.
 - На рідкокристалічному дисплеї з'явиться останній записаний знімок.
3. За допомогою кнопок перегляньте та виберіть потрібний знімок і натисніть видалення .
4. Продовжуйте видалення, якщо необхідно.
 - У разі видалення усіх знімків, з'явиться повідомлення [No image / Знімків немає].
 - Щоб закінчити видаляти знімки, знову натисніть кнопку MODE.



Примітка:

- Будь ласка, майте на увазі, що видалені знімки відновити неможливо. Будьте уважні при видаленні файлів.
- Захищені знімки не можуть бути видалені за допомогою функції видалення.

Видалення усіх знімків/відеофрагментів

1. Відкрийте кришку об'єктива і натисніть кнопку POWER, щоб увімкнути камеру.
2. Двічі натисніть кнопку MODE, щоб увімкнути режим  Перегляду.
Потім натисніть кнопку MENU, щоб увійти до меню Перегляду.
3. За допомогою кнопок виберіть DELETE/ВИДАЛИТИ і натисніть кнопку .
4. За допомогою кнопок виберіть [Delete All / Видалити всі] і натисніть кнопку , щоб підтвердити видалення.

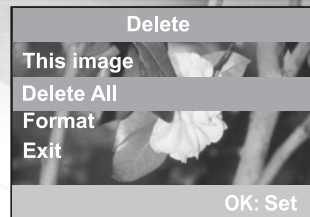



Примітка:

- Будь ласка, майте на увазі, що видалені знімки відновити неможливо. Будьте уважні при видаленні файлів.
- Захищені знімки не можуть бути видалені за допомогою функції видалення.
- Якщо вставлена картка пам'яті SD, то знімки і відеофрагменти, записані на картці пам'яті, будуть видалені в першу чергу.

Форматування картки пам'яті SD або внутрішньої пам'яті

Ця функція форматує внутрішню пам'ять (або картку пам'яті) та знищує усі збережені знімки та дані.

1. Відкрийте кришку об'єктива і натисніть кнопку POWER, щоб увімкнути камеру.
2. Двічі натисніть кнопку MODE, щоб увімкнути режим  Перегляду.
Потім натисніть кнопку MENU, щоб увійти до меню Перегляду.
3. За допомогою кнопок виберіть DELETE/ВИДАЛИТИ і натисніть кнопку .
4. За допомогою кнопок виберіть [Format/Форматувати].
5. Якщо ви хочете відформатувати картку пам'яті SD або внутрішню пам'ять, за допомогою кнопок виберіть [Yes/Так] і натисніть кнопку , щоб підтвердити видалення.
 - Щоб не починати форматування, виберіть [No/Ні].
 - Після того, як картка пам'яті SD або внутрішня пам'ять відформатовані, на екрані з'явиться повідомлення [No image / Знімків немає].

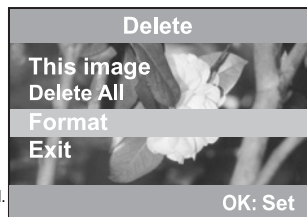



Примітка:

- Перед форматуванням картки пам'яті SD упевніться, що вона правильно вставлена в камеру.
- Якщо ви хочете знищити знімки або відеофрагменти, записані у внутрішній пам'яті, спочатку вийміть картку пам'яті SD.

УСТАНОВКИ ДРУКУ (УСТАНОВКИ DPOF)

Формат DPOF дозволяє вам включати інформацію про друк знімків у вашу картку пам'яті SD. За допомогою формату DPOF ви можете вибирати знімки для друку, а також зазначати кількість друку кожного. Просто вставте вашу картку пам'яті SD у DPOF-сумісний принтер або віддайте її у спеціалізовану лабораторію, яка приймає картки пам'яті. DPOF-сумісний принтер прочитає інформацію з вашої картки і надрукує відповідну кількість знімків.

Щоб встановити параметри DPOF:

1. Відкрийте кришку об'єктива і натисніть кнопку POWER, щоб увімкнути камеру.
 2. Двічі натисніть кнопку MODE, щоб увімкнути режим  Перегляду. Потім натисніть кнопку MENU, щоб увійти до меню Перегляду.
 3. За допомогою кнопок виберіть DPOF і натисніть OK.
 4. За допомогою кнопок виберіть необхідний параметр, а потім за допомогою кнопок  /  встановіть кількість та знімок.
- На вибраному вами знімку з'явиться позначка DPOF.



Параметри в підменю DPOF:

- | | |
|-------------------------------|---|
| [Quantity/Кількість]: | виберіть кількість примірників знімка від 0 до 9. |
| [Set image / Вибрати знімок]: | дозволяє вибрати потрібний знімок. |
| [Exit/Вихід]: | вийти з меню. |

Примітка:

- Щоб надрукувати знімки, що записані у внутрішній пам'яті, вам необхідно переписати їх на картку пам'яті SD.
- Для позначення вибраних для друку знімків, на рідкокристалічному дисплеї з'явиться позначка про друк

ПЕРЕМІЩЕННЯ ЗАПИСАНИХ ЗНІМКІВ/ВІДЕОФРАГМЕНТІВ У КОМП'ЮТЕР

Ви можете обмінюватися записаними знінками/відеофрагментами з членами вашої сім'ї або друзями за допомогою електронної пошти або розміщуючи їх в мережі Інтернет. Щоб ви мали змогу це робити, вам потрібно приєднати вашу камеру до комп'ютера за допомогою кабелю USB та переписати ваші знімки/відеофрагменти.

Щоб переписати знімки/відеофрагменти з камери у ваш комп'ютер, ви повинні виконати такі кроки:

Крок 1: Встановити USB-драйвер (тільки для операційних систем Windows 98 та Mac OS 8.6).

Крок 2: Під'єднати камеру до комп'ютера.

Крок 3: Завантажити знімки/відеофрагменти.

	Системні вимоги(Windows)	Системні вимоги(Macintosh)
Процесор	Pentium 166 МГц або вище	PowerPC G3/G4
Операційна система	Windows 98/98SE/ME/2000/XP	OS 8.6 або вище
Оперативна пам'ять	32 Мб (рекомендується 64 Мб)	32 Мб (рекомендується 64 Мб)
Вільне місце на жорсткому диску	128 Мб	128 Мб
Необхідні пристрої	Привод CD-ROM, вільний USB- порт	Привод CD-ROM, вільний USB-порт
Кольоровий дисплей	Кольоровий дисплей (рекомендується 800x600, 24 біт або вище)	Кольоровий дисплей (рекомендується 800x600, 24 біт або вище)

Крок 1: Встановлення USB-драйвера на комп'ютер з операційною системою Windows

USB-драйвер, що знаходиться на доданому компакт-диску, призначений винятково для операційної системи Windows 98. Встановлювати USB-драйвер на комп'ютер під управлінням операційних систем Windows 2000/ME/XP не обов'язково.

1. Вставте компакт-диск, що входить у комплект з камерою, в привод CD-ROM. На екрані з'явиться вікно з привітанням.
 2. Виберіть пункт "Install USB Driver / Встановити USB-драйвер". Дотримуйтесь інструкцій, що з'являються на екрані, щоб виконати установку.
- Після завершення установки USB-драйвера, перезавантажте ваш комп'ютер.



Встановлення USB-драйвера на комп'ютер Macintosh

Користувачі операційної системи Mac OS 8.6 повинні встановити USB-драйвер. У більш пізніх версіях операційної системи Mac OS комп'ютер автоматично розпізнає камеру і самостійно встановить необхідні USB-драйвери.

1. Вставте компакт-диск, що входить у комплект з камерою, в привод CD-ROM.
2. Виберіть і двічі клікніть пункт "Digital Camera Driver Installer / Встановлення драйвера цифрової камери".
3. Виберіть "Install Location / Місце установки" та клікніть "Install / Встановити".
4. Дотримуйтесь інструкцій, що з'являються на екрані, щоб виконати установку. Після завершення установки перезавантажте ваш комп'ютер.

Крок 2: Під'єднання камери до комп'ютера

1. Підключіть один кінець кабелю USB у вільний USB-порт на вашому комп'ютері.
2. Підключіть інший кінець кабелю USB до розніму USB у вашій камері.
3. Увімкніть камеру.
4. У вікні "My Computer / Мій комп'ютер" повинен з'явитися новий "Removable Disc / Знімний диск". Ваші знімки/відеофрагменти будуть знаходитися у папці і на цьому "знімному диску". (Для користувачів комп'ютера Macintosh: двічі клікніть на диск "untitled / без назви" на робочому столі).

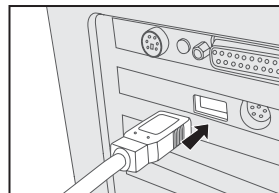

Крок 3: Завантаження записаних знімків/відеофрагментів

Коли камера увімкнена і підключена до вашого комп'ютера, вона вважається диском, таким як, наприклад, гнучкий диск або компакт-диск. Ви можете завантажувати (переписувати) знімки копіюючи їх зі "знімного диску" (диск "untitled / без назви" на комп'ютері Macintosh) на жорсткий диск вашого комп'ютера.

Для комп'ютерів під управлінням операційної системи Windows

Відкрийте "знімний диск", двічі клікнувши на ньому. Двічі клікніть на папку, в якій знаходяться ваші знімки/відеофрагменти. Виберіть знімки/відеофрагменти, які ви хочете переписати і виберіть "Сору/Копіювати" в меню "Edit/Редагувати". Після цього, відкрийте теку, в яку ви хочете переписати знімки, і виберіть "Paste/Вставити" в меню "Edit/Редагувати".

Для комп'ютерів під управлінням операційної системи Mac OS

Відкрийте диск "untitled / без назви" і жорсткий диск або інше місце, в яке ви хочете переписати знімки. Перетягніть знімки з диску камери в потрібне місце.

Примітка:

- Рекомендується використовувати адаптер змінного струму як джерело живлення вашої камери під час переписування знімків/відеофрагментів з камери в комп'ютер, щоб запобігти раптовому вимкненню камери через розрядження батарей.
- Якщо ви користуєтесь картою пам'яті, ви можете скористатися пристроєм для читання карток пам'яті (дуже рекомендується).

ВСТАНОВЛЕННЯ ПРОГРАМИ PHOTOSUITE

PhotoSuite – це зручна програма для редагування зображень. З програмою PhotoSuite ви можете швидко редагувати, компонувати та організувати ваші знімки. Вона містить різноманітні шаблони, такі як: рамки для фотографій, вітальні листівки, календарі тощо. Робіть ваші знімки і починайте досліджувати цю чудову програму.

Щоб встановити програму PhotoSuite

1. Вставте компакт-диск, що входить у комплект з камерою, в привід CD-ROM.
На екрані з'явиться вікно з привітанням.
2. Виберіть пункт "Install PhotoSuite / Встановити PhotoSuite".
Дотримуйтесь інструкцій, що з'являються на екрані, щоб виконати установку.



Примітка:

- Інформацію щодо використання програми PhotoSuite і редагування знімків ви можете знайти в он-лайн допомозі.
- Для користувачів операційної системи Windows 2000/XP: встановлюйте програму PhotoSuite і користуйтеся нею, увійшовши в систему з правами адміністратора.
- Програма PhotoSuite не підтримується на комп'ютерах Macintosh.

ВСТАНОВЛЕННЯ ПРОГРАМИ PHOTOVISTA

PhotoVista – це легка в користуванні програма для створення захоплюючих панорамних зображень, що простягаються на 360°. При перегляді таких панорам, ви отримуєте відчуття повного занурення у реалістичне середовище. Потужні засоби програми PhotoVista автоматично і швидко складуть знімки разом, а її інтуїтивно зрозумілий інтерфейс дозволить навіть новачку досягти чудових результатів за хвилини.

Щоб встановити програму PhotoVista

1. Вставте компакт-диск, що входить у комплект з камерою, в привод CD-ROM. На екрані з'явиться вікно з привітанням.
2. Виберіть пункт "Install PhotoVista / Встановити PhotoVista".
Дотримуйтесь інструкцій, що з'являються на екрані, щоб виконати установку.

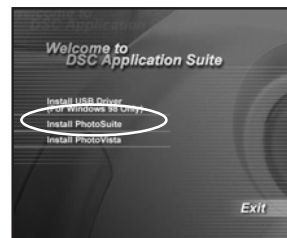

Примітка:

- Інформацію щодо використання програми PhotoVista і створення захоплюючих панорам ви можете знайти в он-лайн допомозі.
- Для користувачів операційної системи Windows 2000/XP: встановлюйте програму PhotoVista і користуйтеся нею, увійшовши в систему з правами адміністратора.
- Для користувачів операційної системи Windows XP, у яких не встановлений Service Pack 1 або вище: спочатку завантажте віртуальну машину Java (http://www.java.com/en/download/windows_automatic.jsp). Щоб отримати більше інформації щодо Java, перегляньте он-лайн допомогу (<http://java.sun.com/getjava/help.html>). Після встановлення Java, ви можете починати установку програми iSee Media Photovista Panorama. Системні вимоги і рекомендації програми iSee Media Photovista Panorama: Windows 95/Windows 98/Windows NT 4 (Service Pack 3 або вище)/Windows 2000/Windows Me/Windows XP (Service Pack 1 або вище).
- Програма PhotoVista не підтримується на комп'ютерах Macintosh.

ПЕРЕЛІК ФУНКЦІЙ МЕНЮ

Меню Зйомки

У меню Зйомки ви можете встановлювати такі параметри, як: розмір знімка, якість знімка, компенсація експозиції, баланс білого, режим сцени, швидкий перегляд, ISO, колір знімка, насиченість знімка та різкість.

1. Відкрийте кришку об'єктива і натисніть кнопку POWER, щоб увімкнути камеру.
2. Натисніть кнопку MENU і, за допомогою кнопок виберіть необхідну функцію.

Ви можете змінювати значення функцій за допомогою кнопок в головному меню або натиснувши ОК і увійшовши до підменю. Після встановлення необхідного значення натисніть ОК, щоб підтвердити.

Пункти меню Зйомки: Image size / Розмір знімка, Image quality / Якість знімка, EV / Компенсація експозиції, White balance / Баланс білого, Scene / Сцена, Quick view / Швидкий перегляд, ISO, Color/Колір, Saturation/ Насиченість, Sharpness/Різкість, Date imprint / Вставка дати та Setup/Установки.

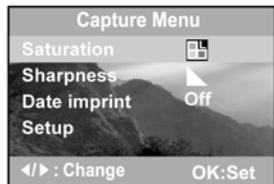
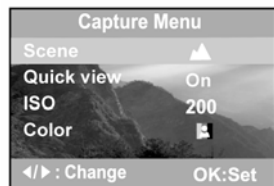
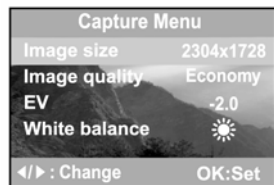

Image size / Розмір знімка

Див. "Встановлення роздільної здатності і якості знімка" в ОСНОВНИХ ФУНКЦІЯХ (стор. 33).

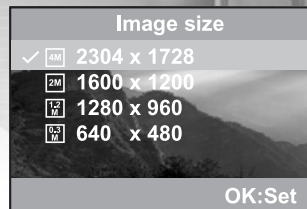
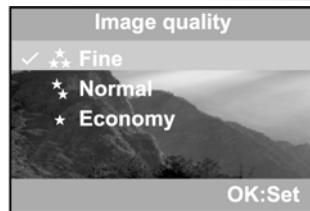

Image quality / Якість знімка

Див. "Встановлення роздільної здатності і якості знімка" в ОСНОВНИХ ФУНКЦІЯХ (стор. 33).



EV / Компенсація експозиції

Ваша камера автоматично встановлює експозицію для кожного режиму зйомки. Однак, коли об'єкт дуже темний або дуже яскравий, камера відповідно змінює експозицію. Це називається компенсацією експозиції. Компенсація експозиції вашої камери може регулюватися в межах від [-2,0 EV] до [+2,0 EV] (з кроком 0,5 EV).

Для регулювання експозиції, натискайте кнопки в головному меню або натисніть

 кнопку, щоб увійти до підменю і встановити потрібне значення.

Після встановлення натисніть  кнопку, щоб підтвердити.

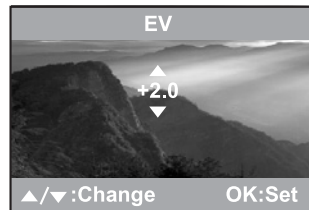

Приклади ситуацій для застосування компенсації експозиції

Позитивна (+) компенсація

- Копіювання друкованого тексту (темні літери на білому папері)
- Портрети на світлому фоні
- Дуже яскраві сцени (наприклад засніжений пейзаж), а також об'єкти з високою відбиваючою здатністю
- Знімки, на яких домінує зображення неба

Негативна (-) компенсація

- Об'єкти, на які падає світло, особливо на темному фоні
- Знімання друкованого тексту (білі літери на темному папері)
- Сцени з низькою відбиваючою здатністю, наприклад, знімання зеленого або темного листя

White balance / Баланс білого

Коли яскравість світла змінюється, ваші очі адаптуються до різниці таким чином, що білий об'єкт залишається білим. Цифрова камера також може бачити білі об'єкти білими, оцінюючи світло навколо об'єкта.

Камера визначає баланс білого, оцінюючи різні джерела світла, які потрапляють в об'єктив камери. Ви можете заздалегідь встановити баланс білого при зйомці за певних умов освітлення (Авто, Денне світло, Хмарно, Захід сонця, Лампа розжарювання та Лампа денного світла).

Auto/Авто: автоматичне встановлення балансу білого.



/ Денне світло: для знімання на вулиці при яскравому освітленні.



/Хмарно: для знімання у похмуру погоду або сутінки, а також знімання вечірнього неба.



/ Захід сонця: для знімання при заході сонця.



/ Лампа розжарювання: для знімання в умовах освітлення лампами розжарювання.



/ Лампа денного світла: для знімання в умовах освітлення лампами денного світла.

Scene / Сцена

Див. "ЗЙОМКА З ВИБОРОМ ПАРАМЕТРІВ" (стор. 35).

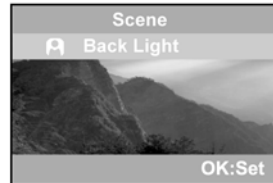
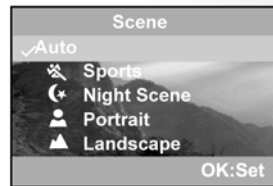
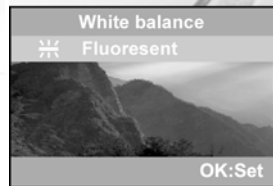
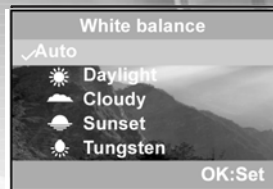

Quick view / Швидкий перегляд

Показує знімок на рідкокристалічному дисплеї одразу після того, як ви його зробили.

[Off/Вимкнути]: Вимкнути швидкий перегляд

[On/Увімкнути]: Увімкнути швидкий перегляд



ISO

Виберіть необхідне значення ISO. Чим вище значення ISO, тим більша чутливість камери, але на знімках з'являється більше шуму. При обраній більшій чутливості, ви можете робити яскраві знімки в умовах недостатнього освітлення.

[Auto/Авто]: Автоматичне встановлення

ISO_{100} : Чутливість еквівалентна ISO100

ISO_{200} : Чутливість еквівалентна ISO200



Color / Колір

Камера пропонує три типи кольору для знімків (Повний колір / Чорно-біле зображення / Сепія), які ви можете обирати за своїм бажанням. Кожен тип кольору справляє своє неповторне враження.

[Full color / Повний колір]: Яскраві кольори

[Black & White / Чорно-біле зображення]: Монохромне зображення

[Sepia/Сепія]: Сепія

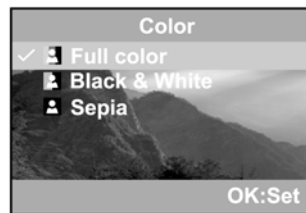

Saturation / Насиченість

Камера пропонує три різні ступені насиченості кольорів на знімках (High/Висока, Medium/Середня, Low/Низька), які ви можете обирати за своїм бажанням. Кожен ступінь насиченості кольорів справляє своє неповторне враження.

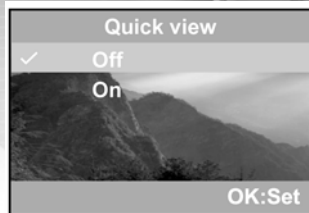

Sharpness / Різкість

Ваша камера автоматично підкреслить межі між світлими та темними ділянками знімка. При цьому знімки виглядають різкішими.



Date imprint / Вставка дати

Якщо ви оберете цю функцію, на ваших знімках проставлятиметься дата.

[Off/Вимкнути]: Дата не буде проставлятися на зроблених знімках.

Op/Увімкнути]: Дата буде проставлятися на зроблених знімках.

Setup / Установки

Див. "Меню установок" в ПЕРЕЛІКУ ФУНКЦІЙ МЕНЮ (стор. 65).



Меню Перегляду

Використовуючи меню Перегляду ви можете створювати слайд-шоу та встановлювати параметри DPOF. Ви також можете видаляти один або всі знімки, що зберігаються в пам'яті, форматовувати картку пам'яті SD або внутрішню пам'ять.

1. Натисніть кнопку POWER, щоб увімкнути камеру.
2. Двічі натисніть кнопку MODE, щоб увімкнути режим Перегляду. Потім натисніть кнопку MENU, щоб увійти до меню Перегляду. За допомогою кнопок виберіть необхідну функцію.
3. Щоб увійти до підменю, натисніть ОК. Після встановлення параметрів, знову натисніть ОК, щоб підтвердити.

Пункти меню Перегляду: Delete/Видалити, Copy to card / Копіювати на картку, Slide show / Слайд-шоу, DPOF, Protect/Захистити, Setup/Установки.

Delete / Видалити

Див. "Видалення знімків/відеофрагментів" в розділі ВИДАЛЕННЯ (стор. 47, 48).

Copy to card / Копіювати на картку

Ця функція дозволяє вам копіювати знімки/відеофрагменти з внутрішньої пам'яті камери. Ця функція доступна при вставленні картці пам'яті SD і наявності знімків/відеофрагментів у внутрішній пам'яті камери.

Slide show / Слайд-шоу

Див. "Автоматичне відтворення (слайд-шоу)" в розділі ПЕРЕГЛЯД ЗНІМКІВ (стор. 45).

DPOF

Див. "УСТАНОВКИ ДРУКУ (УСТАНОВКИ DPOF)" (стор. 50).

Protect / Захистити

Див. "Захист знімків" в розділі ПЕРЕГЛЯД ЗНІМКІВ (стор. 46).

Setup / Установки

Див. "Меню установок" в ПЕРЕЛІКУ ФУНКЦІЙ МЕНЮ (стор. 65).

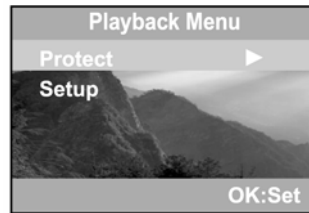
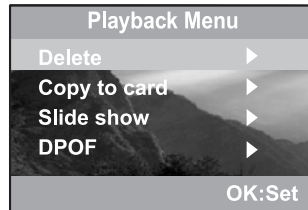

Меню Відео

За допомогою меню Відео ви можете встановлювати компенсацію експозиції, баланс білого та записувати відеофрагменти відповідно до ваших уподобань.

Пункти меню Відео: EV / Компенсація експозиції, White balance / Баланс білого, Setup/Установки.

EV / Компенсація експозиції

Див. "Меню Зйомки" в ПЕРЕЛІКУ ФУНКЦІЙ МЕНЮ (стор. 57).

White balance / Баланс білого

Див. "Меню Зйомки" в ПЕРЕЛІКУ ФУНКЦІЙ МЕНЮ (стор. 57).

Setup / Установки

Див. "Меню установок" в ПЕРЕЛІКУ ФУНКЦІЙ МЕНЮ (стор. 65).

Video Clip Menu	
EV	-0.5
White balance	Auto
Setup	
◀/▶ Change	OK: Set

Меню Установок

У цьому меню ви можете настроїти параметри камери відповідно до ваших уподобань. За допомогою кнопок виберіть необхідну функцію.

Пункти меню: Date & Time / Дата і час, TV / Телевізійний стандарт, Beeper/Сигнал, Language/Мова, Power off time / Час автоматичного вимкнення, Set to default / Встановити за умовчанням.

Date & Time / Дата і час

Див. "Встановлення дати і часу" (стор. 23).

TV / Телевізійний стандарт

Виберіть потрібний формат виводу зображень на телевізійний екран.

[NTSC]: Виберіть цей формат, якщо ви знаходитесь у США, Канаді, Японії, Кореї, Центральній Америці, Мексиці або на Тайвані.

[PAL]: Виберіть цей формат, якщо ви знаходитесь в Австралії, Бельгії, Китаї, Данії, Фінляндії, Німеччині, Великобританії, Голландії, Італії, Кувейті, Малайзії, Новій Зеландії, Сінгапурі, Іспанії, Швеції, Швейцарії, Таїланді або Норвегії, Україні або Росії.

Beeper / Сигнал

Виберіть, чи повинен звучати сигнал при натисканні на кнопки камери.

[On/Увімкнути]: Сигнали увімкнені

[Off/Вимкнути]: Сигнали вимкнені

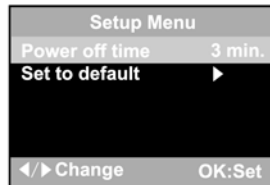
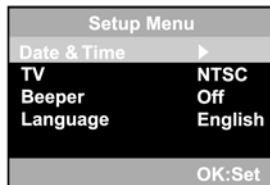

Language / Мова

Виберіть, якою мовою будуть відображатися пункти меню і повідомлення на рідкокристалічному дисплеї.

– Доступні мови: [English], [Francais], [Deutsch], [Espanol], [Italiano], 繁體中文 简体中文

Power off time / Час автоматичного вимкнення

Якщо протягом певного періоду часу з камерою не виконуються ніякі дії, живлення камери автоматично вимикається. Ця функція допомагає зберегти енергію батареї.

[1 Min / 1 хвилина], [3 Min / 3 хвилини], [5 Min / 5 хвилин], [10 Min / 10 хвилин], [Cancel/Відмінити],

Set to default / Встановити за умовчанням

Ця функція дозволяє вам повернути всі установки до початкового стану.

[Yes/Так]: Повернути всі установки до початкового стану

[No/Ні]: Залишити поточні установки

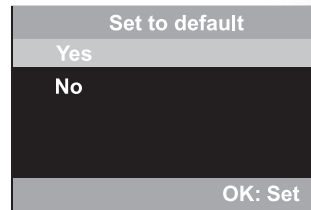
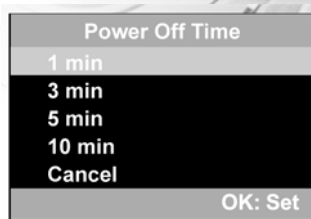

ПІДКЛЮЧЕННЯ КАМЕРИ ДО ІНШИХ ПРИСТРОЇВ

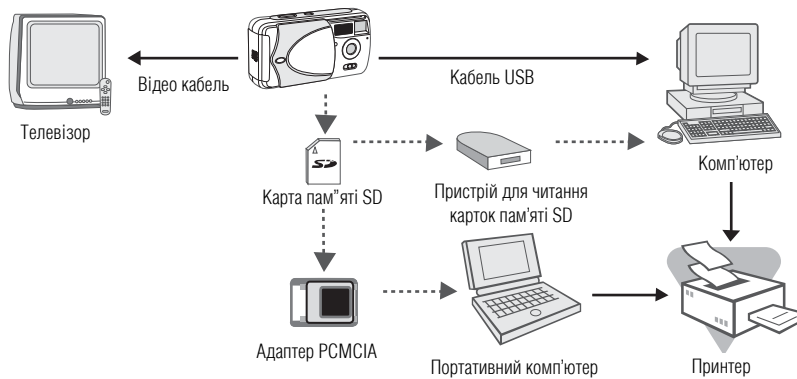

ТЕХНІЧНІ ХАРАКТЕРИСТИКИ КАМЕРИ

Параметр	Опис
Сенсор зображення	CCD
Кількість ефективних пікселів	4,0 мільйони
Розміри зображень	Нерухомі зображення: 2304 x 1728 1600 x 1200 1280 x 960 640 x 480 Відеофрагменти: 256 x 1 92
Якість зображень	Висока Нормальна Економна
Носій зображень	16 Мб внутрішньої пам'яті; Картка пам'яті SD (опція) (до 512 Мб)
Об'єktiv	Фокусна відстань: 5,0 мм Діапазон фокусування: Макро: 0,4 м – 0,8 м Нормальний: 0,8 м – нескінченність Число F: 3,5
Рідкокристалічний дисплей	1,5" TFT, кольоровий рідкокристалічний дисплей
Автоспуск	5-секундна затримка 10-секундна затримка
Збільшення	Цифрове: режим Зйомки: 2x / режим Перегляду: 4x
Компенсація експозиції	Автоматична; Ручна: -2,0~+2,0 EV (з кроком 0,5 EV)

Параметр	Опис
Баланс білого	Автоматичний; Ручний: Денне світло, Хмарно, Захід сонця, Лампа розжарювання, Лампа денного світла
Формат компресії	JPEG, MPEG I для відеофрагментів
Стандарти	JPEG, EXIF 2.1, DPOF 1.0, DCF 1.0, MPEG I Level I
Інтерфейс	Розніми DC IN, USB, VIDEO OUT (NTSC або PAL)
Умови експлуатації	В робочому стані: -5°C ~ 40°C, відносна вологість 15% ~ 90% Зберігання: -20°C ~ 70°C, відносна вологість 10% ~ 95%
Живлення	2 алкалінові батареї типу AA (опція); 2 нікель-метал-гідридні батареї типу AA (опція); Адаптер змінного струму (2,5 А / 3,0 В) (опція)
Отвір для кріплення штативу	Так
Габарити	96 мм x 51,5 мм x 30 мм (ШxВxГ)
Вага	Близько 110 г (без батарей та картки пам'яті SD)

* Дизайн та технічні характеристики можуть змінюватися без попереднього повідомлення.