

SAMSUNG

گاه پخش DVD

DVD-P4444

DVD-P4545K



سامسونگ
فقط با ضمانت سام سرویس
www.samserviceco.com



AK68-00412J

این سیستم بوسیله



تولید شده است

شرکت سام سرویس نمایندگی خدمات پس از فروش محصولات سامسونگ در ایران
هیچگونه مسئولیتی در قبال دستگاههای فاقد کارت گارانتی ویژه سام سرویس ندارد

قبل از شروع

فهرست

تنظیمات	
تذکرات	۲
قبل از شروع	۳
خصوصیات کلی	۴
انواع دیسک و مشخصات	۵
توصیف صفحه جلویی	۶
توصیف قاب پشت	۷
مروری بر دستگاه کنترل از راه دور	۸
ارتباطات	
انتخاب يك ارتباط	۱۰
عملکردهای اصلی	
بخش يك دیسک	۱۲
استفاده از عملکرد جهش و جستجو	۱۳
استفاده از عملکرد صفحه نمایش	۱۳
استفاده از منوی دیسک و عنوان	۱۴
استفاده از منوی عملکرد	۱۵
تکرار پخش	۱۵
پخش برنامه ریزی شده و پخش تصادفی	۱۶
تکرار آهسته پخش	۱۶
عملکردهای پیشرفته	
تنظیم نسبت ابعاد صفحه نمایش (EZ View)	۱۷
انتخاب زبان صوتی	۱۸
انتخاب زبان زیرنویس	۱۸
تغییر زاویه دوربین	۱۹
استفاده از عملکرد تکرار درجا / جهش	۱۹
استفاده از عملکرد Bookmark (نشانه گذاری)	۲۰
استفاده از عملکرد (Zoom)	۲۱
منوی کلیپ ها برای MP3/WMA/JPEG	۲۱
انتخاب FOLDER	۲۲
پخش MP3/WMA	۲۲
اجرای CD تصویر	۲۳
عملکرد karaoke (DVD-P3535K)	
شروع عملکرد Karaoke	۲۴
ذخیره آهنگ	۲۵
عملکرد صدای خواننده	۲۵
تغییرات منوی تنظیم	
Vocal Function	۲۶
استفاده از منوی تنظیمات	۲۶
تنظیم ویژگیهای زبان	۲۷
تنظیم ویژگیهای زبانی	۲۸
تنظیم امکانات صوتی	۲۹
تنظیم امکانات صفحه نمایش	۳۰
تنظیم کنترل والدین	۳۱
مرجع	
عیب یابی دستگاه	۳۳
مشخصات فنی دستگاه	۳۴

لوازم جانبی



نصب باتریها در دستگاه کنترل از راه دور:

۱. پوشش باتریها را در پشت دستگاه کنترل از راه دور باز کنید.
۲. دو باتری AAA را نصب کنید. مطمئن باشید جهت (+ و -) آنها صحیح باشد.
۳. پوشش درب باتری را ببندید.

اگر دستگاه کنترل از راه دور درست کار نکند:

- قطب (+ و -) باتریها را چک کنید. (باتری خشک)
- چک کنید باتری ها خشک باشند.
- قسمت حساس دستگاه کنترل از راه دور (sensor) را از نظر مسدود نبودن توسط شیئی چک کنید.
- چک کنید که هیچگونه نور فلورسنتی در اطراف روشن نباشد.

تذکرات

توجه: استفاده از کنترل ها، تنظیمات، یا اجرای دستورات بجز آنچه مخصوصاً توصیه شده است ممکن است باعث تابش مضر اشعه گردد.

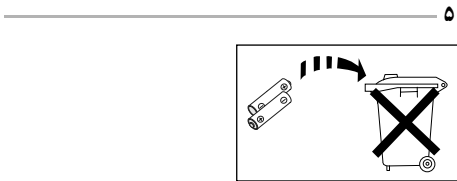
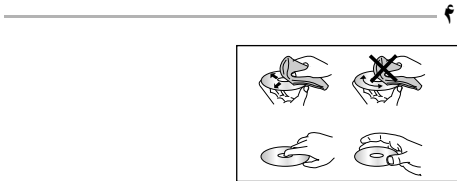
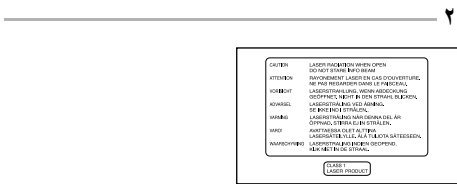
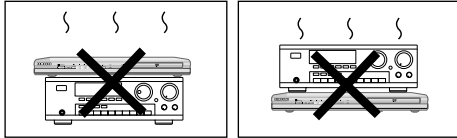
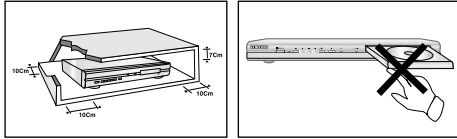

۱. بکار انداختن (نصب دستگاه)

- * برای عملکرد صحیح ولتاژ برق مراجعه کنید به بر چسب مخصوص شناسایی که در پشت دستگاه وجود دارد.
- * دستگاه خود را در قفسه ای با منافذ تهویه مناسب نصب کنید. جهت برقراری جریان هوا، منافذ تهویه ای در هیچ سمتی نباید مسدود گردد. (۷-۱۰ cm)
- * دیسک را با دست فشار ندهید.
- * هیچ وسیله دیگر را روی دستگاه قرار ندهید.
- * از خاموش بودن تمام اجزا دستگاه قبل از حرکت دادن دستگاه اطمینان حاصل کنید.
- * قبل از متصل نمودن دستگاههای دیگر به این دستگاه از خاموش بودن همه آنها مطمئن شوید.
- * بعد از استفاده اطمینان حاصل کنید که دیسک را بیرون آورده و دستگاه را خاموش کرده اید، خصوصاً زمانی که از دستگاه به مدت طولانی استفاده نمی کنید.

۲. جهت ایمنی

- * این دستگاه از لیزر استفاده می کند. استفاده از کنترل ها، یا تنظیمات یا اجرای دستورات به جز آنچه مخصوصاً توصیه شده است ممکن است باعث بروز خطرات ناشی از تابش اشعه گردد.
- * پوشش دستگاه را باز نکنید و خود جهت تعمیر آن اقدام نکنید. جهت سرویس به افراد مجرب مراجعه کنید.

۳. اخطار

- * این دستگاه برای استفاده های صنعتی اختصاص داده شده است. استفاده از این دستگاه صرفاً خانگی است.
- * از گذاشتن ظروف محتوی مایعات ویا هر گونه شیئی فلزی کوچک روی دستگاه خودداری کنید.
- * تأثیرات خارجی مانند رعد و برق و الکتریسیته ساکن ممکن است در عملکرد صحیح دستگاه اختلال ایجاد کند. در صورت وقوع چنین حالتی دستگاه را با تکه Power خاموش و روشن کنید ویا یک بار سیم برق دستگاه را قطع و وصل کنید. دستگاه مجدداً بصورت طبیعی کار خواهد کرد.
- * وقتی قطرات ناشی از بخار بدلیل تغییر سریع حرارتی در داخل دستگاه ایجاد شد. دستگاه ممکن است درست کار نکند. در صورت بروز، دستگاه را در دمای اتاق قرار داده تا زمانی که داخل آن خشک و قابل استفاده گردد.

۴. دیسک

- * جهت تمیز کردن دیسک از اسپری تمیز کننده ضعیف، بنزین، تینر، یا دیگر محلول های فرار که ممکن است به سطح دیسک آسیب برسانند استفاده نکنید.
- * هیچ گاه به سطح اصلی دیسک دست نکشید. دیسک را بوسیله لبه لبه ها یا یک لبه و سوراخ وسط نگه دارید.
- * گرد و غبار را به آرامی پاک کنید. هرگز پارچه ای را روی دیسک عقب و جلو نکشید.

۵. اطلاعات محیط زیست

- * باطری این دستگاه حاوی نوعی مواد شیمیایی است که برای محیط زیست مضر است.
- * بنابراین مطابق قوانین ایالتی و محلی آنها را به طریق صحیح دور بریزید.

انواع دیسک و مشخصات

دستگاه پخش DVD شما قادر به پخش انواع دیسک های زیر با آرمهای مربوطه خواهد بود .

نوع دیسک (آرم)	نوع ضبط	اندازه قطر دیسک	حداکثر زمان پخش	خصوصیات
DVD 	صدا و تصویر	۱۲cm	یک رو ۲۴۰ دقیقه دو رو ۴۸۰ دقیقه	• DVD بدلیل سیستم Dolby Digital و MPEG-2 دارای صدا و تصویر عالی است • تصویرها و عملکرد های سمعی براحتی قابل انتخاب از طریق منوی صفحه نمایش است
		۸cm	یک رو ۸۰ دقیقه دو رو ۱۶۰ دقیقه	
VIDEO-CD 	صدا و تصویر	۱۲cm	۷۴ دقیقه	• تصاویر با صدای CD، کیفیت VHS و تکنولوژی فشرده سازی MPEG-1
		۸cm	۲۰ دقیقه	
AUDIO-CD 	صدا	۱۲cm	۷۴ دقیقه	• CD با سیگنال دیجیتالی ضبط شده و دارای کیفیت صدای بهتر و بهم ریختگی کمتر صدا در طولانی مدت می باشد.
		۸cm	۲۰ دقیقه	

کد منطقه ای پخش

دستگاه پخش DVD و دیسکهای DVD دارای کد منطقه ای می باشند به منظور پخش دیسک این کدها باید منطبق با دیسک باشد. چنانچه منطبق نباشد دستگاه دیسک را اجرا نخواهد کرد. کد منطقه ای دستگاه پخش بر روی قاب پشت دستگاه مشخص گردیده است.

علامات دیسک

کد منطقه ای پخش	
سیستم پخش PAL در کشورهای انگلستان، فرانسه، آلمان و غیره	PAL
دیسک Dolby Digital	
دیسک استریو	STEREO
دیسک صدای دیجیتال	DIGITAL SOUND
دیسک DTS	
دیسک MP3	

خصوصیات کلی

توجه

دیسک‌هایی که با این دستگاه قابل پخش نیست.

- DVD-ROM
- DVD-RAM
- CD-ROM
- CDV
- CDI

• HD Layer of super Audio CD
• CDGs play audio only, not graphic.

* قابلیت ضبط ممکن است به شرایط ضبط بستگی پیدا کند.

- DVD-R/ + R
- CD-RW
- DVD+RW, -RW

* با توجه به نوع دیسک یا وضعیت ضبط ممکن است CD-R, CD-RW, DVD-R در همه موارد قابل پخش نباشد.

حق انحصاری نسخه برداری

بسیاری از دیسک‌های DVD دارای محافظ کپی هستند. به همین دلیل باید دستگاه خود را مستقیماً به تلویزیون خودتان وصل کنید، اگر آن را به VCR وصل کنید تصویری به هم ریخته نشان داده خواهد شد. این محصول دارای تکنولوژی حمایت از حق کپی (Copyright Protection) می‌باشد. یعنی بوسیله بعضی دعاوی مخصوص حق امتیاز در آمریکا و دیگر حقوق مایملک فکری مربوط به شرکت ماکروویژن و دیگری حقوقان حمایت می‌گردد. مجوز استفاده از این تکنولوژی به مصارف نمایش دهنده‌های خانگی و غیره محدود می‌گردد. مگر شرکت ماکروژن اجازه آن را صادر کرده باشد مشابه سازی صنعتی و یا جدا کردن قطعات آن ممنوع است.

خروجی‌های اسکن پیشرفته (525P/625P)

مصرف کنندگان باید توجه کنند که تمام تنظیمات پیشرفته تلویزیون سازگار با این محصول نیست و ممکن است در نمایش تصاویر ایجاد اشکال کند در مورد اسکن خروجی تصاویر 625,525 توصیه می‌گردد. مصرف کننده از خروجی (تعاریف استاندارد) STANDARD DEFINITION استفاده کند و اگر سؤالاتی در مورد سازگاری تلویزیون با این مدل 625P, 525P بخش DVD وجود دارد لطفاً با مراکز خدمات مشتری تماس حاصل فرمایید.

صدای عالی

Dolby Digital یک تکنولوژی ایجاد شده در آزمایشگاه‌های دالبی است که صدایی به شفافیت کریستال تولید می‌کند.

صفحه نمایش

تصویر با تکنولوژی فشرده سازی MPEG-2 می‌تواند صفحه نمایش معمولی و پهن [16:9] را نشان دهد.

حرکت آهسته (Slow motion)

یک صحنه مهم می‌تواند با حرکت آهسته مشاهده گردد.

پخش برنامه ریزی شده (CD)

شما می‌توانید تراکها را به ترتیب مورد نظر جهت پخش برنامه ریزی کنید.

کنترل والدین (DVD)

کنترل والدین به استفاده کنندگان امکان تنظیم حد مورد نیاز جهت منع کودکان از تماشای فیلمهای مضر مانند فیلمهای خشونت آمیز و فیلمهای مخصوص بزرگسالان و... را می‌دهد.

عملکرد های متنوع منوی صفحه نمایش

شما در حین لذت از یک فیلم می‌توانید زبانهای مختلف (صدا / زیرنویس) و زوایای صفحه نمایش را انتخاب کنید.

دید (EZ) (DVD)

دید EZ می‌تواند تصاویر عریض سینمایی را به تصویر تمام صفحه در تلویزیون معمولی تبدیل کند.

(JPEG) تماشگر عکس دیجیتالی

شما می‌توانید عکسهای دیجیتالی را در تلویزیون ببینید.

تکرار

شما می‌توانید با فشار دکمه REPEAT آهنگ یا فیلم را به سهولت تکرار کنید.

MP3/WMA

این دستگاه می‌تواند فایل‌هایی با فرمت MP3/WMA را پخش کند.

بازبینی سریع موقعیت (DVD)

این عملکرد جهت پخش ۱۰ ثانیه اول فیلم از موقعیت کنونی، بکار گرفته می‌شود.

جهش درجا (سریع) (DVD)

این عملکرد ۱۰ ثانیه فیلم را به جلو می‌برد.

توصیف قاب پشت

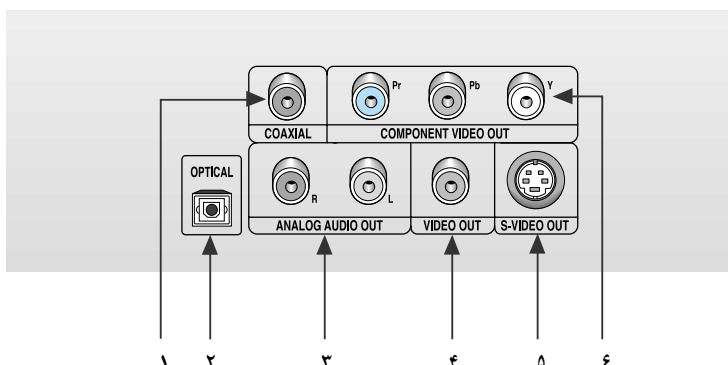

قاب پشت

۶. فیش خروجی ویدئوی COMPONENT
- از يك فیش ها در صورتی که تلویزیون شما دارای ورودی ویدئو باشد استفاده کنید.
 - این خروجی شامل Pr، Pb، و Y به همراه S-Video می باشد. ویدئویی COMPONENT بهترین کیفیت تصویر را ارائه مینماید.
 - اگر خروجی ویدئو سیستم (P-SCAN) از منوی تنظیمات انتخاب گردد اسکن Progressive فعال می گردد.
 - اگر خروجی ویدئو سیستم (I-SCAN) از منوی تنظیمات انتخاب گردد اسکن interlaced فعال می گردد.

نکته مهم

- به دفترچه راهنمای تلویزیون مراجعه کنید. تا از وجود در تلویزیون خود اطلاع پیدا کنید.
- اگر امکانات اسکن پیشرفته را دارد، تنظیمات اسکن پیشرفته منوی تلویزیون را در دفترچه راهنمای تلویزیون پیگیری فرمایید.
- در صورت انتخاب خروجی ویدئو سیستم (P-SCAN) از منوی تنظیم، ویدئو و S-Video کار نخواهد کرد.
- جهت اطلاعات بیشتر از نحوه استفاده از منوی تنظیم به صفحه ۳۱ مراجعه کنید.

۱. فیش های خروجی صدای دیجیتال
- برای اتصال کابل دیجیتال Coaxial به يك گیرنده سازگار با دالبی دیجیتال.
 - برای اتصال به يك آمپلی فایر A/V که دارای دالبی دیجیتال دالبی، MPEG-2 یا رمزگشای DTS است.
۲. فیش های خروجی صدای دیجیتال (فقط مدل DVD-P3535K only)
- برای اتصال کابل اپتیک به يك گیرنده دالبی دیجیتال سازگار با دستگاه.
 - برای اتصال آمپلی فایر A/V که شامل دالبی دیجیتال، MPEG-2 یا رمزگشای DTS است.

۳. فیش خروجی صدای آنالوگ

- برای متصل کردن به ورودی صدای تلویزیون یا گیرنده صوتی / تصویری شما

۴. فیش خروجی ویدئو

- از يك ویدئو برای متصل کردن به ورودی ویدئوی تلویزیون خود استفاده کنید.
- خروجی ویدئو در تنظیمات منو باید روی سیستم (I-SCAN) یا S-Video دستگاه تنظیم شده باشد.

۵. فیش خروجی S-Video

- از يك کابل S-Video برای متصل کردن فیش S-Video دستگاه به تلویزیون به منظور کیفیت بهتر تصویر استفاده کنید.
- خروجی ویدئو در منوی تنظیم باید روی S-Video تنظیم شده باشد.

V

توصیف صفحه جلویی

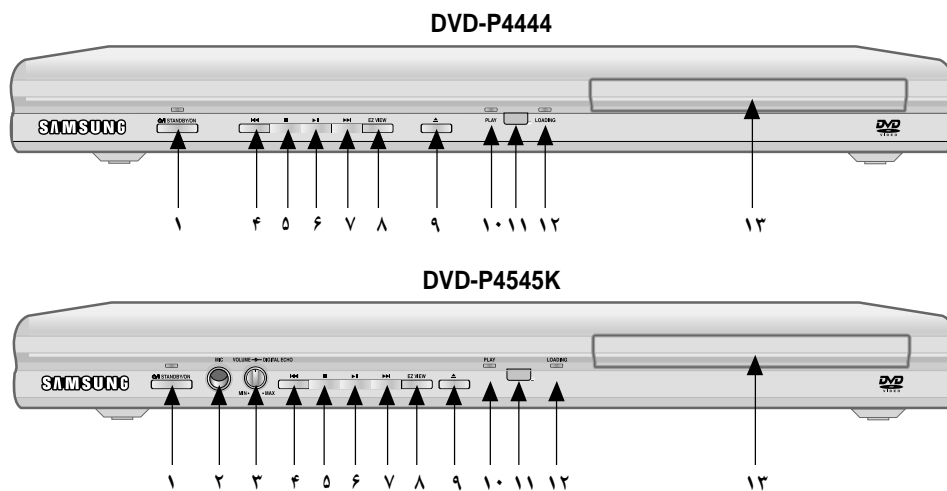

کنترل‌های صفحه جلویی

۱. حالت آماده به کار / روشن (O/I)
- وقتی دستگاه به برق وصل می‌گردد LED روشن می‌گردد. به محض فشار تکمه STANDBY/ON دستگاه روشن شده و LED خاموش می‌گردد.
۲. میکروفن
- برای عملکرد Karaoke میکروفن را وصل کنید.
۳. صدای میکروفن / اکوی دیجیتالی
- جهت استفاده تنظیمات صدای میکروفن و تأخیر اکو.
۴. جهش (⏮) جستجو
- امکان جستجو به عقب را در یک دیسک فراهم می‌کند. جهت استفاده جهش در عنوان / فصل یا تِرَک
۵. ایست (■)
- پخش را متوقف می‌سازد.
۶. پخش / مکث (⏸)
- شروع یا مکث پخش دیسک.
۷. جهش (⏭) / جستجو
- با جهش عنوان / فصل یا تِرَک بعدی امکان جستجو در جهت جلو رفتن در دیسک را می‌دهد
۸. دید EZ
- دید آسان می‌تواند تصاویر (Letter Box) را به تصاویر تمام صفحه در تلویزیونهای معمولی، تبدیل کند.
۹. باز/ بسته کردن (▲)
- فشار آن، سینی دیسک را باز و بسته می‌کند.
۱۰. پخش مظل
- در هنگام پخش مظل پخش روشن می‌شود.
۱۱. گیرنده دستگاه کنترل از راه دور
- LOADING LED ۱۲
- زمان گذاشتن دیسک، Loading LED روشن می‌گردد.
۱۳. سینی دیسک
- دیسک را در این جا قرار دهید.

Loading LED (نارنجی)	Play LED (سبز)	Power LED (قرمز)	LED عملکرد
X	X	O	خاموش / آماده به کار
O	X	X	فاقد دیسک
O	X	X	ایست
چشمک زدن	X	X	بازگذاری
X	O	X	پخش / جهش
X	چشمک زدن	X	مکث / جستجو
چشمک زدن	چشمک زدن	چشمک زدن	خطا

گذری در دستگاه کنترل از راه دور

۶. **تکمه ایست (■)**
۷. **تکمه منو**
- منوی تنظیمات پخش کننده DVD را ظاهر می کند.
۸. **تکمه برگشت**
- به منوی قبلی بر می گردد.
۹. **تکمه KARAOKE**
- جهت شروع استفاده از عملکرد KARAOKE
۱۰. **تکمه SUBTITLE (زیرنویس)**
۱۱. **تکمه باز و بسته (▲)**
- جهت باز و بسته کردن سینی دیسک.
۱۲. **تکمه پاک کردن**
- جهت پاک کردن منوها، یا علائم و نوشتار وضعیت از صفحه نمایش استفاده می گردد.
۱۳. **تکمه تکرار سریع**
- این عملکرد جهت پخش مجدد ۱۰ ثانیه اول فیلم، از موقعیت کنونی بکار گرفته می شود.
۱۴. **تکمه جهش سریع**
- این عملکرد ۱۰ ثانیه فیلم را به جلو می برد.
۱۵. **تکمه پخش / مکث (▶||)**
- شروع / مکث پخش دیسک
۱۶. **تکمه INFO**
- جهت نمایش وضعیت کنونی دیسک.
۱۷. **تکمه منو دیسک**
- جهت ظاهر شدن منوی دیسک.
۱۸. **تکمه ENTER/DIRECTION**
- (تکمه بالا / پایین یا چپ / راست)
 - عملکردهای این تکمه مانند سوئیچ تبدیل است.
۱۹. **تکمه دید (EZ)**
- دید EZ می تواند تصاویر عریض سینمایی به تصاویر تمام صفحه در تلویزیون معمولی شما تبدیل کند.
۲۰. **تکمه تکرار**
- به شما اجازه تکرار پخش عنوان / فصل / تراك یا تمام دیسک را می دهد.
۲۱. **تکمه زاویه**
- برای دستیابی زوایای مختلف دوربین در يك DVD بکار می رود.
۲۲. **تکمه صدا**
- جهت استفاده از عملکردهای مختلف صدا روی دیسک بکار می رود.

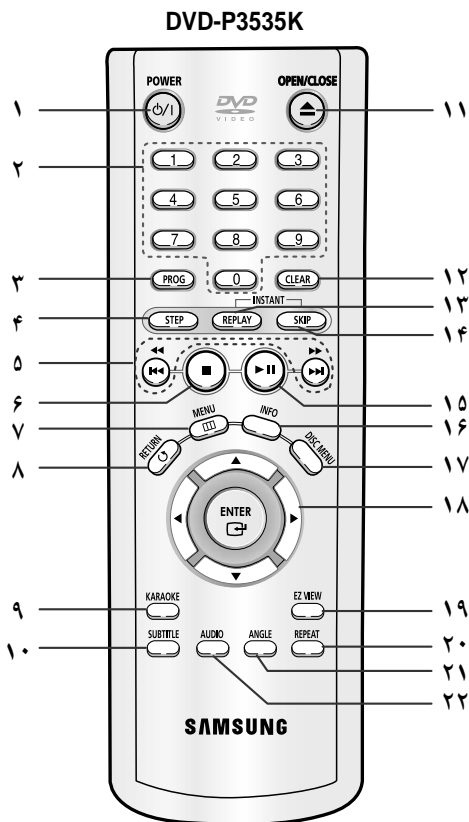

تکمه های عملکرد DVD

۱. **تکمه DVD Power**
- دستگاه را روشن یا خاموش می کند.
۲. **تکمه های اعداد**
۳. **تکمه برنامه ریزی**
- امکان برنامه ریزی امور خاصی را به شما می دهد.
۴. **تکمه STEP**
- امکان پخش فریم به فریم را میسر می سازد.
۵. **تکمه جهش / جستجو** (◀▶, ▶▶, ◀◀)
- امکان جستجوی دیسک را در جهت های جلو و عقب میسر می کند. برای Skip (جهش) در عنوان / فصل یا تراك استفاده می شود.

مروری بر دستگاه کنترل از راه دور

۶. تکه ایست (■)
۷. تکه منو
• منوی تنظیمات پخش کننده DVD را ظاهر می کند.
۸. تکه برگشت
• به منوی قبلی بر می گردد.
۹. تکه تکرار A-B
• برای نشانه گذاری يك قسمت تا بین A و B تکرار گردد.
۱۰. تکه SUBTITLE (زیرنویس)
۱۱. تکه باز و بسته (▲)
• جهت باز و بسته کردن سینی دیسک.
۱۲. تکه پاک کردن
• جهت پاک کردن منوها، یا علائم و نوشتار وضعیت از صفحه نمایش استفاده می گردد.
۱۳. تکه تکرار سریع
• این عملکرد جهت پخش مجدد ۱۰ ثانیه اول فیلم، از موقعیت کنونی بکار گرفته می شود.
۱۴. تکه جهش سریع
• این عملکرد ۱۰ ثانیه فیلم را به جلو می برد.
۱۵. تکه پخش / مکث (▶||)
• شروع / مکث پخش دیسک
۱۶. تکه INFO
• جهت نمایش وضعیت کنونی دیسک.
۱۷. تکه منو دیسک
• جهت ظاهر شدن منوی دیسک.
۱۸. تکه ENTER/DIRECTION (تکه بالا / پایین یا چپ / راست)
• عملکردهای این تکه مانند سوئیچ تبدیل است.
۱۹. تکه دید EZ (EZ)
• دید EZ می تواند تصاویر عریض سینمایی به تصاویر تمام صفحه در تلویزیون معمولی شما تبدیل کند.
۲۰. تکه تکرار
• به شما اجازه تکرار پخش عنوان / فصل / تراك یا تمام دیسک را می دهد.
۲۱. تکه زاویه
• برای دستیابی زوایای مختلف دوربین در يك DVD بکار می رود.
۲۲. تکه صدا
• جهت استفاده از عملکردهای مختلف صدا روی دیسک بکار می رود.

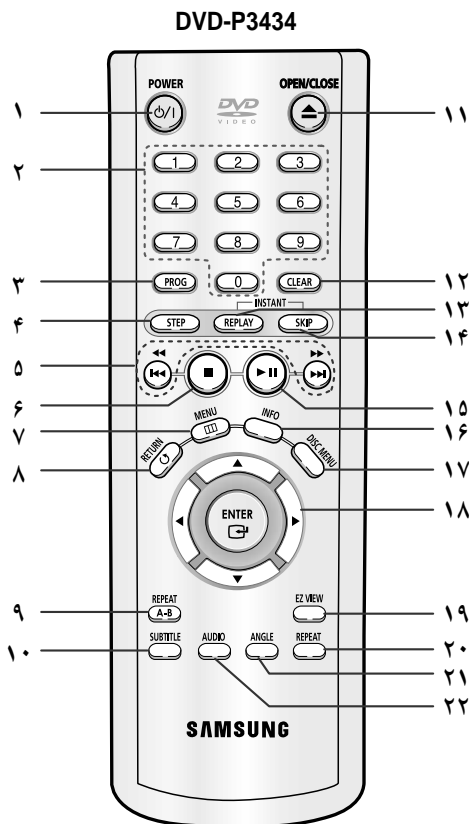

تکه های عملکرد DVD

۱. تکه DVD Power
• دستگاه را روشن یا خاموش می کند.
۲. تکه های اعداد
۳. تکه برنامه ریزی
• امکان برنامه ریزی امور خاصی را به شما می دهد.
۴. تکه STEP
• امکان پخش فریم به فریم را میسر می سازد.
۵. تکه جهش / جستجو (◀▶ / ▶▶ / ◀◀)
• امکان جستجوی دیسک را در جهت های جلو و عقب میسر می کند. برای Skip (جهش) در عنوان / فصل یا تراك استفاده می شود.

انتخاب يك ارتباط

متصل کردن به يك تلویزیون (برای ویدئو)
تلویزیون (عادی، صفحه پهن، Projection، غیره)

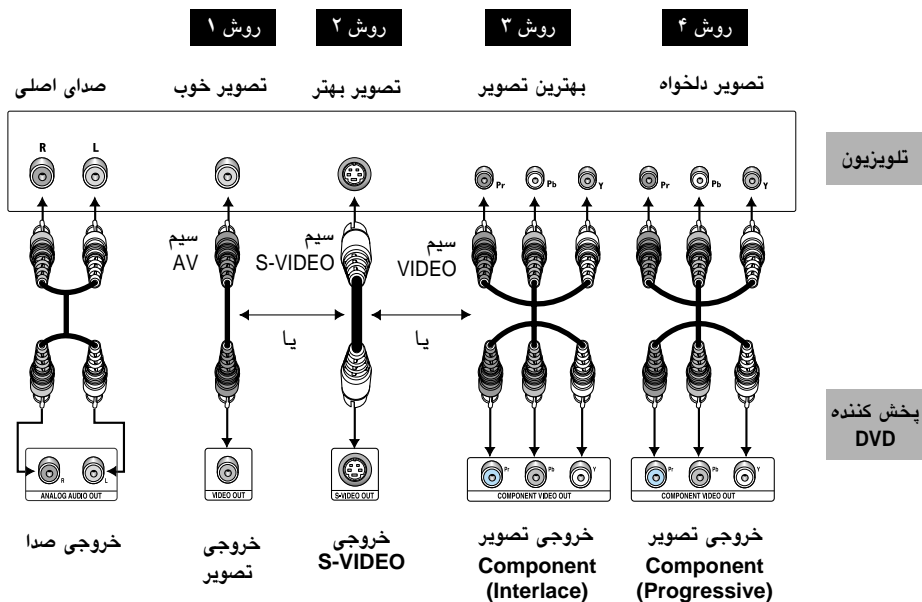

روش ۱

پخش کننده DVD + تلویزیون با فیش ورودی S-Video
(خروجی ویدئو در منوی تنظیمات می بایست روی S-Video یا سیستم (I-SCAN) تنظیم گردد.)

روش ۲

پخش کننده DVD + تلویزیون با فیش ورودی
(خروجی ویدئو در منوی تنظیمات می بایست روی S-Video تنظیم گردد.)

روش ۳

پخش کننده DVD + تلویزیون با فیش ورودی Interlace Scan ویدئو
(خروجی ویدئو در منوی تنظیمات می بایست روی سیستم (I-SCAN) تنظیم گردد.)

روش ۴

پخش کننده DVD + تلویزیون با فیش ویدئویی Progressive Scan
(خروجی ویدئو در منوی تنظیمات می بایست روی سیستم (P-SCAN) تنظیم گردد.)

- در صورتی که تمایل به تبدیل خروجی ویدئو به Progressive Scan دارید، ابتدا ویدئو یا S-Video را به تلویزیون خود وصل کنید. پس در منوی تنظیمات، خروجی ویدئو سیستم (P-SCAN) (480P) را انتخاب کنید. در عرض ۱۰ ثانیه، ورودی خروجی تلویزیون را به 525P (یا 480p Component) برگردانید و "بله" (YES) را انتخاب کنید. (صفحه ۳۱ را ببینید)
- در صورت انتخاب خروجی ویدئویی سیستم (P-SCAN) در منوی تنظیمات، ویدئو S-Video و Composite کار نخواهد کرد.

نکته مهم

- به دفترچه راهنمای تلویزیون خود مراجعه کنید تا از وجود امکانات اسکن پیشرفته در آن اطلاع پیدا کنید. اگر امکانات اسکن پیشرفته را دارد، تنظیمات اسکن پیشرفته منوی تلویزیون را در دفترچه راهنمای تلویزیون پیگیری فرمائید.
- روشهای ارتباط با توجه به نوع تلویزیون شما ممکن است با تصاویر بالا تفاوت نماید.

انتخاب يك ارتباط

شرح ذیل انواع ارتباطات معمول جهت متصل کردن پخش کننده DVD با تلویزیون و دستگاههای دیگر را نشان می دهد.

قبل از وصل پخش کننده DVD

- همیشه قبل از وصل یا قطع هر گونه کابل، پخش کننده DVD، تلویزیون و دستگاههای دیگر را خاموش کنید.
- هنگام متصل کردن دستگاههای جانبی، جهت کسب اطلاع بیشتر از جزئیات دستگاه خاصی که وصل می کنید، به دفترچه راهنمای آن توجه کنید.

متصل کردن به يك سیستم صوتی

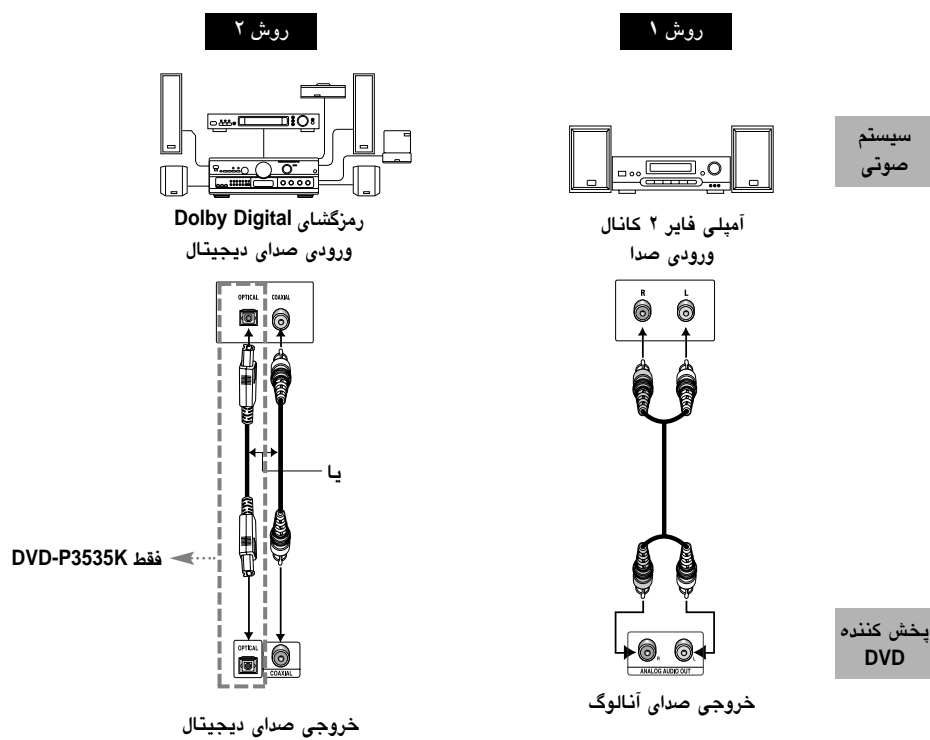

استفاده از عملکرد صفحه نمایش

در حین پخش DVD/VCD/CD

۱. در حین پخش تکه INFO را روی دستگاه کنترل از راه دور را فشار دهید.
۲. جهت انتخاب مورد دلخواه از تکه های UP/DOWN استفاده کنید.
۳. برای تنظیم دلخواه از تکه های LEFT/RIGHT استفاده نموده سپس ENTER را فشار دهید.
- شما می توانید از تکه های اعداد واقع در ریموت کنترل به منظور دستیابی به عنوان، فصل شروع پخش از زمان دلخواه استفاده کنید.
۴. به منظور ناپدید کردن صفحه نمایش مجدداً تکه INFO را فشار دهید.

DVD



VCD



CD

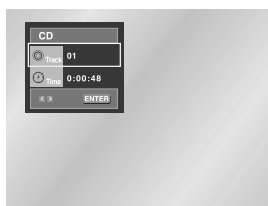

استفاده از عملکرد جهش و جستجو

در حین پخش، می توانید به سرعت در طول فصل یا تراك جستجو کرده و یا از عملکرد جهش به منظور پریدن به انتخاب بعدی استفاده نمایید.

جستجو در طول فصل یا تراك

تکه جستجو (▶▶ یا ◀◀) را روی ریموت برای بیش از يك ثانیه فشار دهید.

اگر بخواهید جستجو را با سرعت بیشتری بر روی DVD ، VCD یا CD انجام دهید تکه را فشار داده و نگه دارید.

DVD	۲ برابر، ۸ برابر، ۳۲ برابر، ۱۲۸ برابر
VCD	۴ برابر، ۸ برابر
CD	۲ برابر، ۴ برابر، ۸ برابر

جهش تراك ها

در حین پخش تکه ◀▶ یا ▶▶ را فشار دهید.
 • در حین پخش DVD اگر تکه ▶▶ را فشار دهید به فصل بعدی پیش می رود. اگر تکه ◀▶ را فشار دهید به آغاز فصل برمیگردد. با فشار بیش از یکبار به آغاز فصل قبلی بر میگردد.

• در حین پخش VCD 2.0 در وضعیت MENU OFF وقتی تکه ▶▶ را فشار دهید به تراك بعدی بر می گردد. اگر تکه ◀▶ را فشار دهید به آغاز تراك بر می گردد. با فشار بیش از یکبار به آغاز تراك قبلی بر می گردد.

• در حین پخش VCD 2.0 در وضعیت MENU OFF اگر مدت تراك بیش از ۱۵ دقیقه باشد، با فشار تکه ▶▶ در حین پخش ۵ دقیقه جلو خواهد رفت. اگر تکه ◀▶ را فشار دهید ۵ دقیقه به عقب خواهد رفت.

نکته

* در حین پخش VCD 2.0 با تکه MENU نمیتوانید منو روشن یا منو خاموش را انتخاب کنید.

پخش يك ديسك

قبل از پخش

- تلویزیون خود را روشن کنید و سیگنال ورودی ویدئویی مناسب را با فشار دادن دگمه TV/VIDEO در روی دستگاه کنترل از راه دور تلویزیون انتخاب کنید.
- اگر دستگاه شما به سیستم صوتی خارجی متصل باشد، دستگاه صوتی خود را روشن کنید و سیگنال ورودی صوتی مناسب را انتخاب کنید.

بعد از وصل کردن دستگاه به برق، در اول دگمه DVD POWER را فشار دهید، که این صفحه نمایان می شود. اگر شما می خواهید که زبان دستگاه را انتخاب کنید، دگمه NUMBER را فشار دهید. (این صفحه فقط موقعی ظاهر می شود که شما برای اولین بار دستگاه را به برق متصل کرده باشید). اگر شما در اولین بار زبان دستگاه را انتخاب نکنید، مقادیر تنظیمات منوی نصب پاک خواهند شد.



پخش

۱. تکمه OPEN/CLOSE را فشار دهید. چراغ معرف STANDBY ناپدید و سینی ديسك باز میگردد.
۲. ديسك را به آرامی به صورتی که بر چسب آن به سمت بالا باشد داخل سینی قرار دهید.
۳. تکمه PLAY/PAUSE (▶||) را فشار دهید یا تکمه OPEN/CLOSE را فشار دهید تا سینی ديسك بسته شود.
۴. توقف پخش تکمه STOP (■) را در حین پخش فشار دهید.
۵. خارج ساختن ديسك تکمه OPEN/CLOSE را فشار دهید.
۶. مکث در پخش تکمه PLAY/PAUSE (▶||) یا تکمه STEP روی دستگاه کنترل از راه دور را در حین پخش فشار دهید.
 - صفحه نمایش متوقف شده و صدا قطع می گردد.
 - جهت ادامه مجدداً تکمه PLAY/PAUSE (▶||) را فشار دهید.

۷. پخش حرکتی فریم به فریم (بجز CD)

- تکمه STEP واقع روی ریموت را در حین پخش فشار دهید.
- با فشار این تکمه هر بار يك فریم جدید ظاهر میگردد.
 - در وضعیت STEP صدائی شنیده نخواهد شد.
 - جهت بازگشت به پخش طبیعی تکمه PLAY/PAUSE (▶||) را فشار دهید.
- (شما فقط می توانید پخش Step motion را در جهت جلو انجام دهید)
۸. پخش قدم به قدم (بجز CD)
- در حین PAUSE یا وضعیت STEP تکمه (▶▶) را فشار داده و نگه دارید تا سرعت پخش بین ۱/۸، ۱/۴ و ۱/۲ انتخاب گردد.
- هیچ صدایی در وضعیت آهسته شنیده نخواهد شد.
 - جهت بازگشت به پخش طبیعی تکمه PLAY/PAUSE (▶||) را فشار دهید.
 - پخش آهسته به صورت معکوس کار نخواهد کرد.

عملکرد بازگشت

وقتی شما پخش ديسك را متوقف می سازید، دستگاه محل توقف را خواهد داشت. بنابراین زمانی که شما مجدداً تکمه PLAY/PAUSE (▶||) را فشار می دهید از همان جایی که متوقف شده بود شروع خواهد کرد. (مگر زمانی که ديسك بیرون آورده شود و یا دستگاه از برق خارج گردد و یا تکمه STOP (■) ۲ بار فشار داده شود)

نکته

- اگر دستگاه پخش برای بیش از ۵ دقیقه در وضعیت Pause بماند متوقف خواهد شد.
- اگر دستگاه پخش برای بیش از ۳۰ دقیقه در وضعیت STOP بماند بطور خودکار خاموش خواهد شد. (عملکرد اتوماتیک Power-Off) (فقط DVD-P3434)
- اگر دستگاه پخش برای بیش از ۱ دقیقه در وضعیت STOP بماند و هیچ گونه عملیاتی توسط استفاده کننده اعمال نگردد صفحه محافظ نمایش (Screen saver) فعال خواهد شد. تکمه PLAY/PAUSE (▶||) را جهت بازگشت به پخش طبیعی فشار دهید.
- علامت ⑦ معرف فشار تکمه اشتباه است.

تکرار پخش

به منظور تکرار تراک فعلی و فصل و عنوان، بخش منتخب (A-B) یا کل دیسک.

در حین پخش DVD/VCD/CD

۱. تکه REPEAT واقع در ریموت را فشار دهید. صفحه تکرار ظاهر میگردد.
۲. با تکه های LEFT/RIGHT فصل و عنوان و A-B را انتخاب کنید.
- Chapter (📄): تکرار فصل در حال پخش
- Title (📄): تکرار عنوان در حال پخش
- A-B: تکرار قطعه ای از دیسک که انتخاب نموده اید.

DVD



VCD/CD



۳. ENTER را فشار دهید.

۴. جهت بازگشت به پخش عادی، مجدداً REPEAT را فشار دهید و سپس تکه های LEFT/RIGHT به منظور انتخاب Off فشار دهید و ENTER را فشار دهید.

REPEAT A-B (فقط DVD-P3434)

- تکه REPEAT A-B را به منظور انتخاب نقطه شروع عملکرد فشار دهید. (A)
- تکه REPEAT A-B را به منظور انتخاب نقطه پایان عملکرد فشار دهید. (B)
- به منظور اتمام عملکرد تکه CLEAR و یا مجدداً تکه REPEAT A-B را فشار دهید.
- REPEAT A-B به شما اجازه انتخاب نقطه (B) را تا گذشت حد اقل ۵ ثانیه از انتخاب نقطه (A) را نخواهد داد.

نکته

- DVD پخش فصل یا عنوان را تکرار نموده، CD و VCD پخش دیسک و تراک را تکرار میکنند.
- با توجه به نوع دیسک عملکرد تکرار ممکن است کار نکند.
- در حالت VCD 2.0 (حالت منو روشن) این عملکرد کار نخواهد کرد (صفحه ۱۳ را ببینید)

استفاده از منوی عملکرد

استفاده از منوی عملکرد

۱. در حین پخش تکه MENU را فشار دهید.
۲. با تکه UP/DOWN، Function را انتخاب نموده سپس تکه RIGHT یا ENTER را فشار دهید.
۳. صفحه انتخاب عملکرد ظاهر می گردد: "اطلاع (Info)", "زوم (Zoom)", "علامت زدن (Bookmark)", "تکرار (Repeat)" و "آسان دیدن (EZ View)".
 - اطلاع (Info) (صفحه ۱۴-۱۳)
 - زوم (Zoom) (صفحه ۲۱)
 - علامت زدن (Bookmark) (صفحه ۲۰)
 - تکرار (Repeat) (صفحه ۱۵)
 - آسان دیدن (EZ View) (صفحه ۱۷)
۴. از تکه UP/DOWN به منظور انتخاب روشن کردن یکی از ۵ عملکرد استفاده نموده سپس جهت دسترسی به عملکرد مورد نظر تکه RIGHT یا ENTER را فشار دهید.



نکته

- شما همچنین قادر به انتخاب مستقیم بخش هایی از این عملکردها از طریق تکه های مربوط در روی ریموت می باشید.

استفاده از منوی دیسک و عنوان

استفاده از منوی دیسک

۱. در هنگام پخش DVD تکه منو واقع در ریموت را فشار دهید.

۲. **Disc Menu** را با تکه های UP/DOWN انتخاب نموده، و سپس تکه RIGHT یا ENTER را فشار دهید.



استفاده از منوی عنوان

۱. در هنگام پخش DVD تکه منو واقع در ریموت را فشار دهید.

۲. **Title Menu** را با تکه های UP/DOWN انتخاب نموده، و سپس تکه RIGHT یا ENTER را فشار دهید.



استفاده از عملکرد صفحه نمایش

جهت دسترسی به عنوان دلخواه زمانی که بیش از یک عنوان در دیسک موجود باشد برای مثال، زمانی که یک DVD حاوی بیش از یک فیلم است، هر فیلم شناخته خواهد شد.



اکثر دیسکهای DVD در چندین فصل ضبط شده اند بنابراین می توان سریعاً قطعه مورد نظر را انتخاب کرد (مشابه تراك ها روی CD صدا)



اجازه پخش فیلم را از یک زمان دلخواه میدهد. شما باید زمان شروع را به عنوان مرجع وارد کنید.



اشاره به تراك مربوط به زبان فیلم دارد. برای مثال، تراك صوتی به زبان انگلیسی پخش میگردد 5.1 CH.



دیسک DVD میتواند تا ۸ تراك صوتی مختلف داشته باشد.

اشاره به زیرنویس موجود در دیسک دارد. شما قادر به انتخاب زبان های مختلف برای زیرنویس و یا حذف کلیه آنها از صفحه نمایش خواهید بود.



یک دیسک DVD میتواند شامل ۳۲ زیرنویس مختلف باشد.

نکته

* در وضعیت VCD 2.0 (وضعیت منو روشن) این عملکرد کار نخواهد کرد (صفحه ۱۳ را ببینید)

نکته

- با توجه به نوع دیسک منوهای دیسک و عنوان ممکن است کار نکند.
- منوی عنوان فقط در صورتی قابل نمایش است که حد اقل ۲ عنوان در دیسک موجود باشد.
- شما همچنین قادر به استفاده منوی دیسک با بکارگرفتن تکه DISC MENU واقع در ریموت می باشید.
- در VCD 2.0 تکه DISC MENU به منظور انتخاب منو روشن یا منوخاموش است.

تنظیم نسبت ابعاد صفحه نمایش (EZ View)

پخش در حین استفاده از نسبت ابعاد صفحه نمایش

تکمه EZ View را فشار دهید.

- وقتی تکمه را مکرراً فشار می‌دهید ابعاد صفحه تغییر می‌کند.
- وضعیت زوم صفحه نمایش با توجه به تنظیم صفحه نمایش در منوی تنظیمات اولیه، عملکرد متفاوتی دارد.
- برای اطمینان از عملکرد صحیح تکمه EZ View شما می‌بایست تناسب ابعاد صحیح صفحه را در تنظیمات اولیه به کار برید. (صفحه ۳۰ را ببینید)

اگر شما از تلویزیون با ابعاد ۱۶:۹ استفاده می‌کنید

۱. برای دیسکهایی با ابعاد تصویر ۱۶:۹

- صفحه عریض (Wide Screen) محتوای عنوان DVD را با ابعاد ۱۶:۹ نمایش می‌دهد.

برحسب عمودی (Screen Fit)

بالا و پایین صفحه بریده شده‌اند. زمانی که از دیسکی با ابعاد ۲،۳۵:۱ استفاده می‌کنید نوارهای سیاه در بالا و پایین صفحه ناپدید می‌شوند. تصویر به نظر می‌رسد به طور قائم کشیده شده است.

(با توجه به نوع دیسک نوارهای سیاه ممکن است به طور کامل ناپدید نشوند.)

برحسب زوم (Zoom Fit)

قسمت بالا، پائین، راست و چپ بریده شده‌اند و قسمت مرکزی صفحه بزرگ شده است.

۲. برای دیسکهایی با ابعاد ۴:۳

عریض عادی (Normal Wide)

محتوای عنوان DVD را با ابعاد نسبی ۱۶:۹ نمایش می‌دهد. به نظر می‌رسد تصویر به طور افقی از دو طرف کشیده شده است.

برحسب عمودی (Screen Fit)

بالا و پایین صفحه بریده شده، صفحه کامل پدیدار می‌گردد و به نظر می‌رسد تصویر به طور عمودی کشیده شده است.

برحسب زوم (Zoom Fit)

بالا، پائین، راست و چپ صفحه بریده شده‌اند و قسمت مرکزی صفحه بزرگ شده است.

تناسب عمودی

زمانی که DVD با ابعاد ۴:۳ در تلویزیون با ابعاد ۱۶:۹ تماشا می‌شود نوارهای سیاه در قسمت راست و چپ صفحه نمایان می‌شوند تا از کشیدگی (افقی) طولی تصویر جلوگیری به عمل آید.

اگر شما از تلویزیون با ابعاد ۴:۳ استفاده می‌کنید

۱. برای دیسکهایی با ابعاد ۱۶:۹

۴:۳ باریک (Letter Box 4:3)

محتوای عنوان DVD را با تناسب ابعاد ۱۶:۹ نمایش می‌دهد. نوارهای سیاه در بالا و پایین صفحه نمایان می‌شوند.

۴:۳ بریده (Pan Scan 4:3)

قسمت راست و چپ صفحه بریده شده و قسمت مرکزی با ابعاد ۱۶:۹ نمایش داده می‌شود.

برحسب عمودی (Screen Fit)

بالا و پایین صفحه بریده شده‌اند و صفحه کامل نمایان می‌شود. تصویر به صورت عمودی کشیده شده به نظر می‌آید.

برحسب زوم (Zoom Fit)

قسمت بالا و پایین، چپ و راست صفحه بریده شده است و قسمت مرکزی صفحه بزرگ شده است.

۲. برای دیسکهایی با تناسب تصویر ۴:۳

صفحه معمولی

محتوای عنوان DVD را با ابعاد ۴:۳ نمایش می‌دهد.

برحسب عمودی (Screen Fit)

بالا و پایین صفحه بریده شده‌اند و صفحه کامل نمایان می‌گردد. تصویر به صورت عمودی کشیده شده بنظر می‌آید.

برحسب زوم (Zoom Fit)

بالا و پایین، راست و چپ صفحه بریده شده است و قسمت مرکزی صفحه بزرگ شده است.

نکته

- با توجه به نوع دیسک این عملکرد ممکن است به گونه‌ای متفاوت عمل کند.

تکرار آهسته پخش

این مشخصه به شما امکان میدهد صحنه های ورزش، رقص، آلات موسیقی و غیره را به آرامی تکرار کنید. بنابراین شما می توانید با دقت بیشتری آنها را مورد بررسی قرار دهید.

در حین پخش VCD/DVD

۱. در طول اجرا تکمه PLAY / PAUSE (▶||) را فشار دهید.
۲. تکمه (▶▶) را به منظور انتخاب سرعت پخش ما بین ۱/۸، ۱/۴ و ۱/۲ نرمال را در حین وضعیت PAUSE یا STEP فشار داده و نگاه دارید.
۳. تکمه REPEAT واقع در ریموت را فشار دهید. صفحه تکرار ظاهر میگردد.
۴. با تکمه های LEFT/RIGHT و A-B را انتخاب کنید.
۵. برای انتخاب نقطه آغاز عملیات تکمه ENTER را فشار دهید. (A)
- REPEAT A-B به شما اجازه انتخاب نقطه (B) را تا گذشت حد اقل ۵ ثانیه از انتخاب نقطه (A) نخواهد داد.
۶. برای انتخاب نقطه پایان عملیات تکمه ENTER را فشار دهید. (B)

REPEAT A-B (فقط مدل DVD-P3434)

- برای انتخاب نقطه آغاز عملیات تکمه REPEAT A-B را فشار دهید. (A)
- برای انتخاب نقطه پایان عملیات تکمه REPEAT A-B را فشار دهید. (B)
- برای اتمام عملیات تکمه CLEAR را فشار دهید یا REPEAT A-B را دو بار فشار دهید.

نکته

- دیسک از A تا B را پشت سرهم با سرعت انتخابی شما اجرا می کند.
- برای پایان عملیات تکمه CLEAR را دوباره فشار دهید.
- REPEAT A-B به شما اجازه انتخاب نقطه (B) را تا گذشت حد اقل ۵ ثانیه از انتخاب نقطه (A) نخواهد داد.
- در وضعیت VCD 2.0 (حالت منو روشن) این عملکرد کار نمی کند (صفحه ۱۳ را ببینید).

پخش برنامه ریزی شده و پخش تصادفی

پخش برنامه ریزی شده (CD)

۱. تکمه PROG را فشار دهید.
۲. برای انتخاب "برنامه (PROGRAM)" برنامه از تکمه های LEFT/RIGHT استفاده کنید. تکمه ENTER را فشار دهید.
۳. برای انتخاب اولین تراك برای اضافه کردن به برنامه تکمه های LEFT/RIGHT/UP/DOWN را به کار برید. تکمه ENTER را فشار دهید اعداد منتخب در قاب انتخاب برنامه ظاهر می شوند.
۴. تکمه PLAY / PAUSE (▶||) را فشار دهید. دیسک به ترتیب که برنامه ریزی شده اجرا خواهد شد.



پخش تصادفی (CD)

۱. تکمه PROG را فشار دهید.
۲. برای انتخاب "انتخابی (RANDOM)" از تکمه های LEFT/RIGHT استفاده کنید. تکمه ENTER را فشار دهید.



نکته

- عملکرد برنامه ریزی شده و تصادفی بسته به نوع دیسک ممکن است کار نکند.
- این پخش حد اکثر میتواند ۲۰ (تراك) برنامه ریزی شده را در خود جای دهد.
- در وضعیت پخش برای حذف بخش برنامه ریزی شده یا تصادفی از تکمه CLEAR موجود در ریموت استفاده کنید.

استفاده از عملکرد تکرار درجا / جهش

استفاده از عملکرد تکرار درجا (DVD)

اگر شما تماشای صحنه ای را از دست دادید با استفاده از این عملکرد میتوانید آنرا دوباره ببینید.

اگر شما تکه INSTANT REPLAY را فشار دهید صحنه جاری ۱۰ ثانیه به عقب بر می گردد و مجدداً اجرا می گردد.

* بسته به نوع دیسک عملکرد تکرار درجا ممکن است کار نکند.

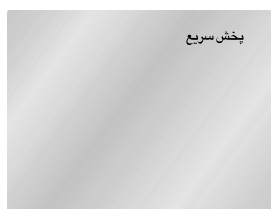

استفاده از عملکرد جهش (DVD)

با استفاده از این عملکرد صحنه جاری ۱۰ ثانیه جلو میرود و سپس اجرا می گردد.

تکه INSTANT SKIP را فشار دهید.

- پخش ۱۰ ثانیه جلو خواهد رفت (جهش خواهد کرد)
- بسته به نوع دیسک این عملکرد ممکن است کار نکند.

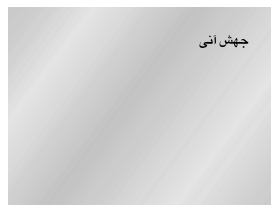

تغییر زاویه دوربین

زمانی که DVD چندین زاویه از یک صحنه خاص را در بردارد شما می توانید عملکرد زاویه را انتخاب کنید.

استفاده از تکه زاویه

اگر دیسک شامل زاویه های مختلفی باشد، گزینه ANGLE بر روی صفحه نمایش ظاهر می شود.

۱. دگمه ANGLE را فشار دهید، در این صورت آیکون ANGLE با شماره ومقدار زاویه فعلی و شماره زاویه موجود بر روی صفحه نمایش ظاهر می شود.

۲. دگمه ANGLE را بطور تکراری برای رسیدن به زاویه دلخواه فشار دهید.

۳. برای پاک کردن آیکون ANGLE، دگمه CLEAR یا RETUDRN را فشار دهید.

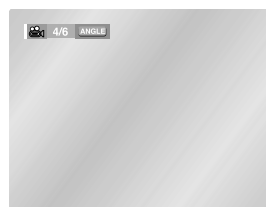

نکته

• اگر دیسک فقط یک زاویه داشته باشد از این ویژگی نمی توان استفاده کرد. در حال حاضر تعداد کمی از دیسکها دارای این مشخصه می باشند.

انتخاب زبان زیرنویس

شما می توانید با استفاده از تکه SUBTITLE زیرنویس مورد نظر را سریع و آسان انتخاب کنید.

استفاده از تکه SUBTITLE

۱. تکه SUBTITLE را فشار دهید.
۲. زمانی که تکه را مکرراً فشار می دهید زیرنویس تغییر می کند.
۳. برای خاموش کردن آن تکه CLEAR یا RETURN را فشار دهید.
- در ابتدا زیرنویس روی صفحه نمایان نمی شود.
- زبانهای زیرنویس به صورت اختصاری نشان داده شده اند.

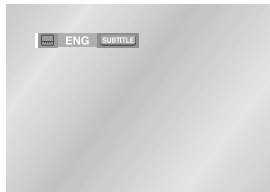

نکته

- این عملکرد بستگی به این دارد که چه زبانهایی در روی دیسک کد بندی شده اند و ممکن است با تمام DVDها کار نکند.
- یک دیسک DVD می تواند تا ۳۲ زبان زیرنویس را در خود جای دهد.
- چگونه هرگاه که DVD را بکار می برید همان زبان زیرنویس منتخب شما پدیدار شود :
به صفحه ۲۸ "تنظیم مشخصات زبانی" رجوع شود.

انتخاب زبان صوتی

شما می توانید زبان مورد نظر را به سرعت و به آسانی با تکه AUDIO انتخاب کنید.

استفاده از تکه AUDIO

۱. تکه AUDIO را فشار دهید.
۲. وقتی تکه را مکرراً فشار دهید صدا تغییر می کند.
- زبانهای صوتی به صورت اختصاری نمایش داده شده است.
۳. تکه AUDIO را برای انتخاب "استریو (Stereo)" و راست یا چپ فشار دهید. (در VCD /CD)

DVD



VCD/CD

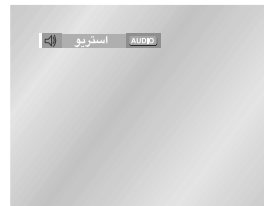

نکته

- این عملکرد بستگی به زبانهای کد بندی شده روی دیسک دارد و ممکن است با تمام DVD ها کار نکند.
- یک دیسک DVD میتواند تا ۸ زبان صوتی را در خود جای دهد.
- چگونه هرگاه که DVD را به کار می برید همان زبان صوتی منتخب شما نمایان شود :
به صفحه ۲۸ "تنظیم مشخصات زبانی" رجوع شود.

منوی کلیپ ها برای MP3/WMA/JPEG

دیسکهای با فایلهای MP3/WMA/JPEG که شامل آهنگها یا تصاویر شخصی باشند می توانند در پوشه هایی قرار داده شوند. این کار مشابه استفاده از کامپیوتر برای قرار دادن فایلها در پوشه های مختلف می باشد.

۱. سینی دیسک را باز کنید.
۲. دیسک را روی سینی قرار دهید.
- دیسک را به صورتی قرار دهید که سطح بر چسب دار آن رو به بالا باشد.
۳. سینی را ببندید.
- سینی بسته می شود و شما باید تصویری مشابه به تصویر زیر بدست بیاورید.
- سینی بسته می شود و شما باید شاهد تصویری مشابه تصویر زیر باشید.



فولدرها و فایلها فولدر والدین، فولدر جاری
داخل فولدر جاری فولدر Peer

- نام فایل در حال اجرا.
- زمان جاری پخش.
- وضعیت جاری پخش : چهار وضعیت وجود دارد.
که با تکه REPEAT جایگزین می شوند.
- خاموش: پخش عادی.
- تراك: تراك كنونى را تكار مى كند.
- فولدر: فولدر كنونى را تكار مى كند.
- اتفاقى: فایلهاى موجود در دیسك به صورت تصادفی اجرا می شوند.

- علامت فایل MP3
- علامت فایل WMA
- علامت فایل JPEG
- علامت فولدر
- علامت فولدر جاری

۲۱

استفاده از عملکرد Zoom

استفاده از عملکرد (DVD/VCD)

۱. تکه MENU روی کنترل را درحین پخش یا مکت فشار دهید.
۲. برای انتخاب **Function** از تکه های UP/DOWN استفاده نموده سپس تکه RIGHT یا ENTER را فشار دهید.
۳. از تکه های UP/DOWN برای انتخاب "زوم (Zoom)" استفاده کنید. سپس تکه RIGHT یا ENTER را فشار دهید.
۴. برای انتخاب قسمتی از صحنه که می خواهید روی آن زوم کنید از تکه های UP/DOWN یا LEFT/RIGHT استفاده کنید.

۵. تکه ENTER را فشار دهید.

- در طول پخش DVD برای بزرگنمایی ۲X/۴X/۲X عادی تکه ENTER را فشار دهید.
- در طول پخش VCD برای بزرگنمایی ۲X تکه ENTER را فشار دهید.

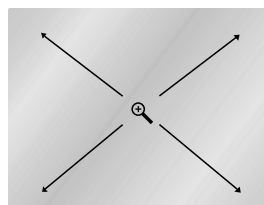

استفاده از عملکرد Bookmark (نشانه گذاری)

صفحه علامت گذاری شده را بیابید

۱. در طول اجرا، تکه MENU را روی کنترل فشار دهید و سپس "علامت زدن (Bookmark)" را انتخاب کنید.

۲. برای انتخاب صفحه نشانه گذاری شده از تکه های LEFT/RIGHT استفاده کنید.

۳. برای جهش به صفحه نشانه گذاری شده تکه PLAY/PAUSE (▶||) را فشار دهید.



پاک کردن نشانه

۱. در طول اجرا تکه MENU را روی کنترل فشار دهید و "علامت زدن (Bookmark)" را انتخاب کنید.

۲. برای انتخاب نشانه ای که مایلید حذف شود از تکه های LEFT/RIGHT استفاده کنید.

۳. برای حذف شماره نشانه تکه CLEAR را فشار دهید.

نکته

- هر بار حد اکثر ۳ صفحه را می توان علامتگذاری کرد.
- در حالت VCD 2.0 (حالت منوروشن) این عملکرد کار نمی کند.
- بسته به نوع دیسک عملکرد نشانه گذاری ممکن است کار نکند.

این مشخصه به شما امکان می دهد بخشهایی از یک DVD یا VCD را علامتگذاری کنید (حالت منوخاموش) بنابراین شما میتوانید بعداً آنها را به سرعت بیابید.

استفاده از عملکرد نشانه گذاری (DVD/VCD)

۱. در حین پخش تکه MENU را روی کنترل فشار دهید.

۲. از تکه های UP/DOWN برای انتخاب عملکرد استفاده نموده سپس تکه RIGHT یا ENTER را فشار دهید.

۳. با استفاده از تکه های UP/DOWN نشانه گذاری "علامت زدن (Bookmark)" را انتخاب کنید سپس تکه RIGHT یا ENTER را فشار دهید.

۴. برای Icon نشانه دلخواه، از تکه های LEFT/RIGHT استفاده کنید.

۵. وقتی به صفحه ای که می خواهید نشانه گذاری کنید رسیدید تکه ENTER را فشار دهید. علامت تبدیل به یک عدد (۲،۱ یا ۳) می گردد.



پخش MP3/WMA

دیسک‌های MP3/WMA CD-R

زمانی که شما فایل‌های MP3 یا WMA را روی CD-R ضبط می‌کنید لطفاً موارد زیر را رعایت نمایید :

• فایل‌های MP3 یا WMA باید با فرمت ISO 9660 یا JOLIET باشند. فرمت ISO 9660 و Joliet MP3 یا فایل‌های WMA با Microsofts DOS و Windows و Apples Mac سازگار هستند این فرمت‌ها رایج‌ترین می‌باشد.

• زمانی که فایل‌های MP3 یا WMA را نامگذاری می‌کنید بیش از هشت حرف برای نامگذاری استفاده نکنید و "mp3.wma" را به عنوان پسوند وارد کنید. نام عمومی فرمت : عنوان.mp3 یا عنوان.wma زمانی که عنوان خود را می‌سازید مطمئن شوید از اینکه از ۸ حرف یا کمتر استفاده می‌کنید و جای خالی در این نام وجود ندارد و از علائم خاص استفاده نکنید از جمله (، ، / ، +)

• زمانی که فایل‌های MP3 را ضبط می‌کنید از سرعت انتقال غیر فشرده حد اقل ۱۲۸ Kbps استفاده کنید.

کیفیت صدای فایل‌های MP3 به طور عمده بستگی به سرعت فشرده‌گی یا غیر فشرده‌گی است که شما انتخاب می‌کنید. دریافت صدای یک CD نیازمند یک سرعت مشابه سازی دیجیتال/ آنالوگ است که با حد اقل سرعت ۱۲۸ Kbps و حد اکثر ۱۶۰ Kbps به فرمت MP3 تبدیل می‌شود. اگر چه انتخاب سرعت‌های بیشتر مانند ۱۹۲ Kbps یا بیشتر، به ندرت کیفیت صدای بهتری را ارائه می‌دهد. برعکس، فایل‌هایی با سرعت‌های فشرده زیر ۱۲۸ Kbps نیز به درستی اجرا نمی‌شوند.

• در هنگام ضبط فایل‌های WMA حد اقل از سرعت انتقال فشرده ۶۴ Kbps استفاده کنید.

کیفیت صدای فایل‌های WMA به طور عمده بستگی به سرعت فشرده‌گی/ غیر فشرده‌گی دارد که شما انتخاب می‌کنید دارد دریافت صدای سمعی CD نیازمند یک سرعت نمونه دیجیتال یا آنالوگ می‌باشد که با حداقل ۶۴ Kbps و حد اکثر ۱۹۲ Kbps به فرمت WMA تبدیل می‌شود. برعکس فایل‌هایی سرعت‌های فشرده زیر ۶۴ Kbps یا بالای ۱۹۲ Kbps به درستی اجرا نمی‌گردند.

• سعی کنید فایل‌های MP3 که حق کپی آنها محفوظ است را ضبط نکنید.

برخی فایل‌های حمایت شده از طریق کد گذاری به منظور جلوگیری از کپی غیر قانونی حفاظت شده‌اند. این فایل‌ها از دسته‌های زیر می‌باشند :

• Windows Media™ (علامت ثبت شده تجاری برای مؤسسه ماکروسافت) و SMDI™ (علامت ثبت شده تجاری متعلق به مؤسسه SMDI) شما نمی‌توانید چنین فایل‌هایی را کپی کنید.

• مهم : توصیه‌های بالا را نمی‌توان تضمینی برای کیفیت صدا محسوب کرد.

تکنولوژی‌ها و روش‌های خاص برای ضبط فایل MP3 روی CD-Rs از اجرای مطلوب فایل‌های روی DVD player شما جلوگیری می‌نماید. (کیفیت صدا را تغییر می‌دهد و در برخی نمونه‌ها دستگاه پخش قادر نیست که فایل را بخواند)

• این پخش می‌توان حد اکثر ۳۰۰۰ فایل و ۳۰۰ فولدر در هر دیسک را اجرا کند.

اجرای CD تصویر

۱. فولدر مورد نظر را انتخاب کنید (صفحه ۲۲)

۲. برای انتخاب تصویر در منوی Clips از تکه‌های UP/DOWN استفاده کنید و سپس تکه ENTER را فشار دهید. شما می‌بایست تصویری مشابه تصویر زیر را دریافت نمایید.

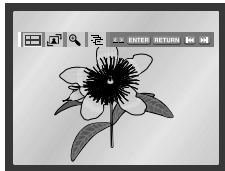

• برای انتخاب منویی که می‌خواهید ببینید از تکه INFO روی کنترل از راه دور استفاده کرده سپس تکه ENTER را فشار دهید.

• بازگشت به صفحه نمایش آلبوم

• برای مشاهده ۶ تصویر بعد تکه (▶▶) را فشار دهید.

• برای مشاهده ۶ تصویر قبلی تکه (◀◀) را فشار دهید.

• هر بار که تکه ENTER را فشار می‌دهید تصویر ۹۰ درجه در جهت عقربه‌های ساعت می‌چرخد.

• هر بار که تکه ENTER فشار داده شود تصویر بزرگ می‌شود تا حد اکثر ۴ برابر بزرگ می‌شود. (طبیعی، ۲ برابر، چهار برابر، ۲ برابر، طبیعی)

• دستگاه وارد وضعیت Slide Show می‌شود.

* قبل از شروع اجرای اسلاید فاصله زمانی تصاویر باید تعیین شود



• وقتی این آیکون انتخاب شده و تکه ENTER را فشار دهید تصاویر به طور خودکار با فاصله زمانی ۶ ثانیه پشت سرهم اجرا می‌شوند.

• تصاویر به طور خودکار با فاصله زمانی ۱۲ ثانیه عوض می‌شوند.

• تصاویر به طور خودکار با فاصله زمانی ۱۸ ثانیه عوض می‌شوند.

* با توجه به اندازه فایل، ممکن است مقدار زمان بین هر تصویر از حالت دستی متفاوت باشد.

* اگر شما هیچ دکمه‌ای را فشار ندهید، نمایش اسلاید بعد از ۱۰ ثانیه بطور پیش فرض شروع خواهد شد.

پخش MP3/WMA

۱. سینی دیسک باز کنید.
۲. دیسک را وری سینی قرار دهید.
- دیسک را طوری قرار دهید که سطح بر چسب دار آن رو به بالا باشد.
۳. سینی را ببندید.
- سینی بسته می شود و شما باید تصویری مشابه به تصویر زیر بدست بیاورید.

عملکرد پخش (MP3/WMA)

۱. Folder دلخواه را انتخاب نمایید.
۲. برای انتخاب فایل آهنگ از تکه های UP/DOWN یا LEFT/RIGHT استفاده کنید.
۳. برای شروع اجرای فایل آهنگ تکه ENTER را فشار دهید.



تکرار/پخش تصادفی

- برای تغییر وضعیت اجرا تکه REPEAT را فشار دهید. ۴ وضعیت خاموش، تراك، فولدر و اتفاقی برای انتخاب وجود دارد.
- خاموش: اجرای طبیعی
 - تراك: آهنگ کنونی را تکرار می کند.
 - فولدر: فایل های آهنگ با عنوان های مشخص شده در فولدر جاری را تکرار می کند.
 - اتفاقی: فایل های آهنگ با عنوان های مشخص شده به صورت تصادفی اجرا می شوند.

* برای بازگشت به پخش عادی تکه CLEAR را فشار دهید.

انتخاب FOLDER

فقط در وضعیت توقف می توان Folder را انتخاب کرد.

- برای انتخاب Folder والدین
برای رفتن به Folder والدین تکه RETURN را فشار دهید ویا برای انتخاب .. از تکه های UP/DOWN استفاده نموده سپس برای رفتن به Folder والدین تکه ENTER را فشار دهید.

برای انتخاب Peer Folder

- برای انتخاب پنجره سمت چپ از تکه های LEFT/RIGHT استفاده کنید. برای انتخاب Folder دلخواه از تکه های UP/DOWN استفاده کنید سپس ENTER را فشار دهید.

برای انتخاب Sub-Folder

- برای انتخاب پنجره سمت راست از تکه های LEFT/RIGHT استفاده کنید. برای انتخاب Folder دلخواه از تکه های UP/DOWN را بکار برید سپس ENTER را فشار دهید.

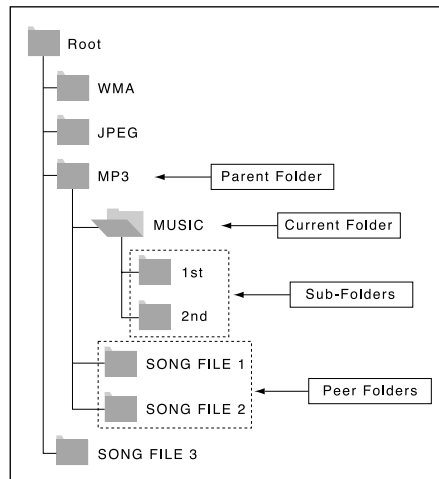

عملکرد صدای خواننده (فقط مدل DVD-P3535K)

توالی ذخیره سازی

۱. با دو بار فشار دادن تکه Karaoke تصویر زیر نمایان می گردد :



حذف صدای خواننده

- عملکرد دیست که در حین اجرای دیسک Karaoke سبب می شود موزیک با حذف صدای خواننده به گوش برسد.

Remark	VOCAL FADER	
CH1. Vocal Cancel	V1	
CH2. Vocal Cancel	V2	
CH1, CH2. Vocal Cancel	V1 + V2	
Vocal Fader Off	OFF	

- در VCD، CVD یا CD فقط می توانید L، R یا Off را انتخاب کنید.

ملودی راهنما

- ملودی راهنما از طریق پیانو و زیلوفون به شما کمک می کند که به راحتی بخوانید.

- این عملکرد تنها روی دیسک DVD Karaoke عمل می کند که در آن ملودی راهنما ضبط شده است.

ذخیره آهنگ (فقط مدل DVD-P3535K)

عملکردی است برای ذخیره آهنگ دلخواه با استفاده از عملکرد Karaoke

توالی ذخیره سازی

۱. دیسک Karaoke حاوی آهنگهای دلخواه را پخش کنید.

۲. تکه KARAOKE را فشار دهید.

۳. با استفاده از تکه های LEFT/RIGHT، "درخواست (Request)" را انتخاب نمایید.



۴. شماره آهنگ دلخواه (شماره ترانک) را در قسمت نقطه چین وارد نمایید.

- شما تا ۱۰ آهنگ را می توانید ذخیره نمایید.



۵. وقتی در حین پخش يك آهنگ مایلید آهنگ ذخیره شده بعدی اجرا شود تکه SKIP (▶▶) را فشار دهید.

حذف ذخیره سازی

۱. با فشار تکه CLEAR در ریموت آهنگهای ذخیره شده را حذف نمایید.

اول آخرین آهنگ ذخیره شده پاک می شود.

۲. فشار متوالی تکه CLEAR می تواند آهنگ ذخیره شده بعدی را پاک کند.

۳. اگر ذخیره سازی مجدد لازم شده شماره آهنگ را در قسمت نقطه چین وارد نمایید.

نکته

• در حین استفاده از تکه SKIP (▶▶) نمی توان از آن برای آهنگ آخر استفاده کرد.

• در حین استفاده از این عملکردهای INFO و REPEAT کار نمی کنند.

شروع عملکرد Karaoke (فقط مدل DVD-P3535K)

توالی عمل

1. ترمینال خروجی Mixed Audio را به تلویزیون یا آمپلی فایر متصل نمایید.
2. میکروفن را به فیش Mic متصل نمایید. عملکرد Karaoke زمانی قابل اجرا می شود که میکروفن متصل شود.

Key Control

1. تکه KARAOKE را فشار دهید.
2. "کنترل کلید (Keycon)" را با استفاده از تکه های LEFT/RIGHT انتخاب نمایید.
3. با استفاده از تکه های LEFT/RIGHT به صدای دلخواه برسید.
 - ♭ : تا هفت پرده با فاصله های نیم پرده می توان پایین رفت.
 - ♮ : تن صدای اصلی.
 - ♯ : تا هفت پرده با فاصله های نیم پرده می توان بالا رفت.



نکته

- در حین استفاده از مشخصه Karaoke اگر اصوات عجیبی می شنوید (جیغ یا سوت) میکروفن را از بلندگو دور کنید. کم کردن صدای میکروفن یا بلندگو نیز مؤثر است.
- هنگام اجرای دیسک WMA، MP3 و LPCM عملکرد Karaoke کار نمی کند.
- زمانی که میکروفن وصل می شود خروجی دیجیتال کار نمی کند.

اجرای CD تصویر

نکته

- اگر به مدت ۱۰ ثانیه هیچ تکه ای را روی کنترل فشار ندهید منو ناپدید می شود. برای اجرای مجدد منو تکه INFO روی کنترل را فشار دهید.
- برای بازگشت به منوی Clips تکه STOP را فشار دهید.
- در حین پخش CD تصویر Kodak، منوی Clips پخش نشده و عکس به طور مستقیم پخش می شود.

دیسکهای CD-R JPEG

- فقط فایلهایی با پسوند "JPG" و "jpg" می توانند اجرا شوند.
- اگر دیسک بسته نشده باشد زمان بیشتری برای اجرا طول می کشد و ممکن است همه فایلهای ضبط شده اجرا نشوند.
- تنها دیسکهای CD-R با فایلهای JPEG با فرمت 9660 ISO یا متوانند اجرا شوند.
- نام فایل JPEG نباید بیش از ۸ حرف باشد و می بایست فاصله خالی میان حروف نبوده و فاقد علائم خاص باشد (./=+).
- تنها یک دیسک چند بخشی که به طور متوالی نوشته شده می تواند اجرا شود. اگر یک بخش خالی در آن دیسک چند قسمتی وجود داشته باشد، دیسک تنها تا قسمت خالی قابل اجرا می باشد.
- حد اکثر ۳۰۰۰ تصویر را می توان روی یک CD واحد ذخیره نمود.
- سی دی های تصویر Kodak توصیه می شود.
- زمانیکه سی دی تصویر Kodak پخش میشود تنها فایلهای JPEG در فولدر تصاویر قابل اجرا می باشند.
- CD تصویر Kodak : فایلهای JPEG در فولدر تصاویر به طور خودکار قابل اجرا می باشند.
- CD تصویر Konica : اگر شما می خواهید تصویر را مشاهده کنید فایلهای JPEG را در منوی Clips انتخاب کنید.
- CD تصویر Fujifilm : اگر قصد دارید تصویر را مشاهده کنید فایلهای JPEG را در منوی Clips انتخاب کنید.
- CD تصویر JPEG : دستگاه نمی تواند CD تصویر QSS را اجرا نماید.
- اگر تعداد فایلها در یک دیسک بیش از ۳۰۰۰ فایل باشد تنها ۳۰۰۰ فایل JPEG قابل اجرا می باشد.
- اگر تعداد فولدرها در یک دیسک بیش از ۳۰۰ فولدر است تنها فایلهای JPEG واقع در ۳۰۰ فولدر قابل اجرا می باشد.

تنظیم ویژگیهای زبان

استفاده از زبان منوی دیسک

این عملکرد زبان متن را تنها روی صفحه منوی دیسک تغییر میدهد.

۱. در حالی که دستگاه در وضعیت ایست هست تکه MENU را فشار دهید.
 ۲. با استفاده از تکه های UP/DOWN، Setup را انتخاب نمایید سپس تکه RIGHT یا ENTER را فشار دهید.
 ۳. با استفاده از تکه های UP/DOWN، "تنظیم زبان (Language Setup)" را انتخاب نمایید سپس تکه RIGHT یا ENTER را فشار دهید.
 ۴. با استفاده از تکه های UP/DOWN، "منوی دیسک (Disc Menu)" را انتخاب نمایید سپس تکه RIGHT یا ENTER را فشار دهید.
 ۵. با استفاده از تکه های UP/DOWN، "فارسی (Iran)" را انتخاب نمایید.
- اگر زبانی که می خواهید در لیست نیست گزینه Others را انتخاب نمایید.

مثال تنظیم به زبان انگلیسی



۶. تکه ENTER را فشار دهید.

– زبان انگلیسی انتخاب شده است و صفحه به منوی SETUP بازمی گردد.

اگر شما منوی Player منوی دیسک و زبان زیرنویس و شنیداری را از قبل تنظیم کنید، هر زمان که فیلم را تماشا می کنید به طور خودکار نمایان می شوند.

استفاده از منوی پخش به زبان انگلیسی

۱. در حالی که دستگاه در وضعیت توقف می باشد تکه MENU را فشار دهید.
۲. با استفاده از تکه های UP/DOWN، Setup را انتخاب کنید سپس تکه RIGHT یا ENTER را فشار دهید.
۳. با استفاده از تکه های UP/DOWN، "تنظیم زبان (Language Setup)" را انتخاب کنید سپس تکه RIGHT یا ENTER را فشار دهید.

مثال تنظیم به زبان انگلیسی



۴. با استفاده از تکه های UP/DOWN، "منوی پخش (Player Menu)" را انتخاب کنید سپس تکه RIGHT یا ENTER را فشار دهید.



۵. با استفاده از تکه های UP/DOWN، "فارسی (Iran)" را انتخاب کنید.



۶. تکه ENTER را فشار دهید.

– انگلیسی انتخاب شده است و صفحه به منوی SETUP باز می گردد.

– برای ناپدید ساختن منوی SETUP تکه RETURN یا LEFT را فشار دهید.

استفاده از منوی تنظیمات

منوی تنظیمات به شما امکان می دهد از طریق انتخاب زبانهای مختلف تنظیم رده والدین و حتی تنظیم دستگاه متناسب با صفحه تلویزیون موجود، تنظیمات خصوصی خود را اعمال نمائید.

۱. در حالی که دستگاه در وضعیت توقف می باشد تکه منو را روی ریموت فشار دهید. با استفاده از تکه های UP/DOWN، Setup را انتخاب کنید و سپس تکه RIGHT یا ENTER را فشار دهید.

① تنظیم زبان (Language Setup): زبان مورد نظر را تنظیم کنید.

② تنظیم صدا (Audio Setup): خصوصیات صدا را تنظیم کنید.

③ تنظیم نمایش (Display Setup): نوع صفحه انتخابی و چندین صفحه نمایش را جهت تماشا انتخاب نکنید.

④ تنظیم والدین (Parental Setup): تنظیم رده سنی توسط والدین به مصرف کنندگان امکان می دهد تا درجه لازم را تنظیم نمایند و کودکان را از دیدن فیلمهای نامناسب مانند فیلمهای خشونت آمیز، مسائل مربوط به بزرگسالان و غیره باز دارند.



۲. برای دستیابی به ویژگیهای مختلف از تکه های UP/DOWN روی ریموت استفاده کنید.

۳. برای دستیابی به ویژگیهای فرعی تکه ENTER یا RIGHT را فشار دهید.

پس از تنظیم برای ناپدید کردن صفحه تنظیم تکه MENU را دوباره فشار دهید.

نکته

بسته به نوع دیسک و انتخاب برخی موارد، منوی تنظیمات ممکن است کار نکند.

Vocal Function (فقط در مدل DVD-P3535K)

انواع دیسک Karaoke

• دیسک DVD Karaoke

Channel	Karaoke -Channel	5CH. DVD	2CH. DVD
1 CH	L	Left stereo music	Left stereo music + Vocal
2 CH	R	Right stereo music	Right stereo music + Vocal
3 CH	M	Guide melody	-
4 CH	V1	Vocal track	-
5 CH	V2	Vocal track	-

• دیسک CVD, VCD Karaoke

Channel	Karaoke -Channel	CVD	VCD, CD
1 CH	CH1 LEFT	Left stereo music + Vocal	Left stereo music
1 CH	CH1 RIGHT	Right stereo music + Vocal	Right stereo music + Vocal
2 CH	CH2 LEFT	Left stereo music	-
2 CH	CH2 RIGHT	Right stereo music	-

تنظیم امکانات صوتی

DTS

۱. خاموش (Off): سیگنال خروجی دیجیتال تولید نمی کند.
۲. روشن (On): زمانی که به DTS Decoder وصل می کنید فقط از طریق خروجی دیجیتال DTS bitstream تولید می کند.

نکته: توجه درحالتی که شما دیسک صوتی DTS را پخش می کنید هیچ خروجی صوتی آنالوگ وجود نخواهد داشت.

فشرده سازی پویا (Dynamic Compression)

۱. روشن (On): برای انتخاب "فشرده سازی پویا (Dynamic Compression)".
۲. خاموش (Off): برای انتخاب درجه استاندارد.

نمونه گیری PCM (PCM Down Sampling)

۱. روشن (On): این را زمانی انتخاب کنید که آمپلی فایر متصل به پخش کننده با 96KHz سازگار نیست. در این مورد سیگنال 96KHz به 48KHz تبدیل می گردد.
۲. خاموش (Off): این را زمانی انتخاب می کنید که آمپلی فایر متصل به پخش کننده با 96 kHz سازگار می باشد. در این مورد تمام سیگنال بدون تغییر تولید می شوند.

نکته

- چگونه منوی **SETUP** را حذف کرده یا در حین **Set up** به صفحه منو باز گردیم :
تکمه RETURN یا LEFT را فشار دهید.
- تولید شده تحت لیسانس لابراتوارهای Dolby double-d و Dolby علامت تجاری شرکت لابراتوارهای Dolby می باشند.
- DTS و DTS Digital علامت تجاری شرکت Systems Digital Theater می باشند.

۱. در حالی که دستگاه در وضعیت توقف است تکمه MENU را فشار دهید.

۲. با استفاده از تکمه های LEFT/RIGHT، **Setup** را انتخاب کرده، سپس تکمه RIGHT یا ENTER را فشار دهید.

۳. با استفاده از تکمه های LEFT/RIGHT، "تنظیم صدا (Audio Setup)" را انتخاب نمایید.



۴. با استفاده از تکمه های LEFT/RIGHT، عنوان دلخواه را انتخاب نموده، سپس تکمه RIGHT یا ENTER را فشار دهید.



Dolby Digital Out (خروجی دیجیتال دالبی)

۱. PCM: زمانی که از خروجی Analog Audio استفاده می کنید اگر PCM را انتخاب نمایید خروجی صدا به audio PCM(2CH) 48kHz تبدیل می شود.
۲. Bitstream: زمانی که از خروجی Digital Audio استفاده می کنید اگر Bitstream را انتخاب نمایید خروجی صدا به Dolby Digital Bitstream (5.1CH) تبدیل می شود.

نکته

- مطمئن شوید از اینکه خروجی دیجیتال صحیح را به کار می برید یا اینکه صدایی شنیده نمی شود.

MPEG-2 Digital Out

۱. PCM: زمانی که از خروجی Analog Audio استفاده می کنید اگر PCM را انتخاب نمایید خروجی صدا به audio PCM(2CH) تبدیل می شود.
۲. Bitstream: زمانی که از خروجی Digital Audio استفاده می کنید اگر Bitstream را انتخاب نمایید خروجی صدا به MPEG-2 Digital Bitstream (5.1CH) تبدیل می شود.

تنظیم ویژگیهای زبانی

استفاده از زبان گفتاری

۱. در حالی که دستگاه در وضعیت توقف است تکه MENU را فشار دهید.
۲. با استفاده از تکه های UP/DOWN، Setup را انتخاب کرده و سپس تکه RIGHT یا ENTER را فشار دهید.
۳. با استفاده از تکه های UP/DOWN، "تنظیم زبان (Language Setup)" را انتخاب نمایید سپس تکه RIGHT یا ENTER را فشار دهید.
۴. با استفاده از تکه های UP/DOWN، "صدا (Audio)" را انتخاب کرده و سپس تکه RIGHT یا ENTER را فشار دهید.
۵. با استفاده از تکه های UP/DOWN، "فارسی (Iran)" را انتخاب کنید.
- اگر می خواهید زبان همان زبان پایه ای باشد که دیسک به آن زبان ضبط شده است خودکار (Automatic) را انتخاب نمایید.
- اگر زبانی را که می خواهید در لیست نمی باشد گزینه Others را انتخاب کنید.



۶. تکه ENTER را فشار دهید.
- زبان انگلیسی انتخاب شده و صفحه به برنامه SETUP باز می گردد.

استفاده از زبان زیرنویس

۱. در حالی که دستگاه در وضعیت توقف است تکه MENU را فشار دهید.
۲. با استفاده از تکه های UP/DOWN، Setup را انتخاب نمایید سپس تکه RIGHT یا ENTER را فشار دهید.
۳. با استفاده از تکه های UP/DOWN، "تنظیم زبان (Language Setup)" را انتخاب نمایید. سپس تکه RIGHT یا ENTER را فشار دهید.
۴. با استفاده از تکه های UP/DOWN، "زیرنویس (Subtitle)" را انتخاب نمایید.
۵. با استفاده از تکه های UP/DOWN، "فارسی (Iran)" را انتخاب نمایید.
- اگر می خواهید زبان زیرنویس مشابه زبان شنیداری باشد گزینه "خودکار (Automatic)" را انتخاب کنید.
- اگر زبانی را که می خواهید در لیست نمی باشد گزینه "بقیه (Others)" را انتخاب نمایید. برخی دیسکها ممکن است زبانی را که شما به عنوان زبان اصلی انتخاب نموده اید را نداشته باشند. در آن مورد دیسک از زبان اصلی خود استفاده می کند.



۶. تکه ENTER را فشار دهید.
- انگلیسی انتخاب می شود صفحه به منوی SETUP باز می گردد.

نکته

- اگر زبان انتخاب شده در دیسک موجود نباشد، زبان اصلی از قبل ضبط شده انتخاب می گردد.
- چگونه منوی SETUP را حذف کرده یا در حین Setup به منوی صفحه باز گردیم.
تکه RETURN یا LEFT را فشار دهید.

تنظیم کنترل والدین

عملکرد کنترل والدین در ارتباط با DVD های رده بندی شده که کمک میکند انواع DVD ها را که افراد خانواده تماشا می کنند کنترل نمایید تا حد اکثر ۸ درجه رده بندی در یک دیسک وجود دارد.

۱. زمانی که دستگاه در وضعیت Stop است تکه MENU را فشار دهید.

۲. با استفاده از تکه های UP/DOWN، Setup را انتخاب نمایید سپس تکه ENTER یا RIGHT را فشار دهید.

۳. با استفاده از تکه های UP/DOWN، "تنظیم والدین (Parental Setup)" را انتخاب نمایید سپس تکه ENTER یا RIGHT را فشار دهید.



۴. اگر شما می خواهید از کلمه عبور استفاده کنید ENTER یا RIGHT را برای انتخاب "بله (Yes)" بکار ببرید. کلمه عبور خروجی روی صفحه ظاهر میگردد.



۵. کلمه عبور خود را وارد نمایید عبارت "رمز را وارد کنید (Re-enter Password)" ظاهر میگردد. دوباره کلمه عبور را وارد نمایید. دستگاه قفل می گردد (⊞)



تنظیم امکانات صفحه نمایش

● خروجی ویدیو (Video Output)
خروجی ویدیو را انتخاب نمایید

۱. S-Video: زمانی که می خواهید از خروجی Video و S-Video استفاده نمایید این مورد را انتخاب نمایید.

۲. سیستم (I-SCAN): زمانی که می خواهید از خروجی ویدیوی Inter lace استفاده نمایید این مورد را انتخاب نمایید.

۳. سیستم (P-SCAN): زمانی که می خواهید از خروجی component استفاده نمایید این مورد را انتخاب نمایید.

* اگر انتخاب بله / خیر به مدت ۱۰ ثانیه روی صفحه نمایش در منوی فرعی وجود نداشته باشد سیستم ویدیو به منوی قبلی باز می گردد



نکته مهم

● جهت آگاهی از این که امکانات تلویزیون شامل Progressive scan می باشد به دفترچه دستورالعمل تلویزیون مراجعه کنید و در صورت وجود دفترچه راهنما را دنبال کنید.

● اگر صفحه به دلیل تنظیم اشتباه خروجی تصویر مسدود شد به صفحه ۳۳ مراجعه نمایید.

تنظیم امکانات صفحه نمایش

- ❶ حالت ثابت (Still Mode)
- این اختیار کمک می کند تصویر در وضعیت ثابت لرزش نداشته باشد و نوشته های کوچک را واضح تر نشان دهد
۱. خودکار: با انتخاب این گزینه Field/Frame به طور خودکار فعال می گردد.
۲. میدان: این مشخصه را زمانی انتخاب نمایید که صفحه در وضعیت Auto می لرزد.
۳. کادر: این مشخصه را زمانی انتخاب نمایید که می خواهید حروف کوچکی را در وضعیت Auto واضح تر ببینید.

- ❷ پیام روی صفحه (Screen Messages)
- برای روشن یا خاموش کردن پیامهای روی صفحه استفاده می شود.

- ❸ درجه سیاهی (Black Level)
- روشنی صفحه را تنظیم می کند. (خاموش/ روشن)

- ❹ سیستم تلویزیون (TV System)
۱. دیسک NTSC: در وضعیت استفاده از دیسک NTSC اگر سیستم تلویزیون شما تنها دارای ورودی PAL-VIDEO است شما باید PAL را انتخاب نمایید زمانی که شما PAL را انتخاب میکنید. فرمت خروجی PAL ۶۰ هرتز می باشد.
- اگر سیستم تلویزیون شما تنها دارای ورودی NTSC میباشد شما باید خروجی NTSC را انتخاب نمایید.
۲. دیسک PAL: در مورد استفاده از دیسک PAL اگر سیستم تلویزیون شما تنها دارای ورودی NTSC میباشد شما باید خروجی NTSC را انتخاب نمایید.
- اگر سیستم تلویزیون شما دارای ورودی NTSC-VIDEO میباشد شما می بایست خروجی PAL را انتخاب نمایید.



۱. زمانی که دستگاه در وضعیت توقف است تکه MENU را فشار دهید.
۲. با استفاده از تکه های Setup.UP/DOWN را انتخاب کرده، سپس تکه RIGHT یا ENTER را فشار دهید.
۳. با استفاده از تکه های UP/DOWN، تنظیم نمایش (Display Setup) را انتخاب کنید سپس تکه RIGHT یا RETNE را فشار دهید.



۴. با استفاده از تکه های UP/DOWN، عنوان دلخواه را انتخاب کنید سپس تکه RIGHT یا ENTER را فشار دهید.

❶ تناسب کادر TV (TV Aspect)

با توجه به نوع تلویزیونی که دارید ممکن است بخواهید تناسب ابعاد صفحه را تنظیم کنید :

۱. 4:3 باریک : زمانی که می خواهید تمام تصویر عریض را با تناسب ۱۶:۹ ببینید. اگر تلویزیون شما معمولی و با تناسب ۴:۳ باشد در این صورت نوارهای سیاه در بالا و پایین تصویر نمایان می شود.
۲. 4:3 بریده : این تناسب را برای تلویزیونهایی با ابعاد معمولی ۴:۳ انتخاب کنید. البته زمانی که بخواهید قسمت وسط تصویر عریض با تناسب ۱۶:۹ را ببینید. منتهی الیه سمت چپ و راست تصویر بریده خواهد شد.
۳. 16:9 چهن : پهن شما می توانید تصویر ۱۶:۹ کامل را روی صفحه عریض تلویزیون ببینید.



عیب یابی دستگاه

قبل از اقدام به درخواست تعمیرات (عیب یابی) موارد زیر را بررسی نمایید.

صفحه	بررسی	اشکال
ص ۳	<ul style="list-style-type: none"> • باتریها را در ریموت چک کنید ممکن است نیاز به تعویض باشد • در فاصله کمتر از ۲۰ ریموت را امتحان کنید • باتریها را خارج کنید و یک یا چندین تکه ریموت را برای چندین دقیقه نگاه دارید تا پردازشگر داخل ریموت از نو تنظیم گردد مجدداً باتریها را جا بگذارید و مجدداً امتحان کنید 	دستگاه کنترل از راه دور کار نمی کند
ص ۵	<ul style="list-style-type: none"> • اطمینان حاصل نمائید که رویه بر چسب خورده دیسک به سمت بالا باشد • شماره منطقه ای Region number/DVD را کنترل کنید 	دیسک کار نمی کند
ص ۱۰ ص ۲۹	<ul style="list-style-type: none"> • کانال صدا فقط در صورت وجود شرایط زیر قابل پخش است (۱) پخش کننده DVD به آمپلی فایر مخصوص وصل باشد (۲) دیسک با ۵/۱ کانال صدا ضبط شده باشد • کنترل کنید دیسک در حال پخش دارای علامت Dolby 5.1 ch باشد • کنترل کنید سیستم صوتی درست وصل شده و بخوبی کار کند • در منوی تنظیمات، آیا خروجی صدا روی Bitstream تنظیم شده است 	۵/۱ کانال صدا پخش نمی شود
ص ۱۲	<ul style="list-style-type: none"> • ویژگی و عملکرد مربوطه در این لحظه قابل انجام نیست زیرا: <ol style="list-style-type: none"> ۱. نرم افزار DVD از آن جلوگیری می کند ۲. نرم افزار DVD آنرا پشتیبانی نمی کند (مثل، زوایا) ۳. ویژگی فوق در این لحظه قابل دسترس نیست ۴. شماره عنوان فصل یا زمان مورد در خواست شما خارج از محدوده میباشد 	علامت (D) روی صفحه ظاهر میگردد
ص ۲۶-۳۲	<ul style="list-style-type: none"> • کنترل نمائید دیسک دارای منو باشد 	منوی دیسک ظاهر نمی گردد
ص ۳۰-۳۱	<ul style="list-style-type: none"> • بعضی از اعمال انتخاب شده در منوی تنظیمات ممکن است کار نکنند خصوصاً اگر دیسک با عملکرد مربوطه کد گذاری نشده باشد 	وضعیت پخش با انتخاب منوی تنظیمات فرق دارد
ص ۲۹	<ul style="list-style-type: none"> • نسبت ابعاد صفحه نمایش روی DVD شما تثبیت شده است 	ابعاد صفحه قابل تغییر نیست
ص ۲۹	<ul style="list-style-type: none"> • اطمینان حاصل کنید در منوی صوتی، خروجی دیجیتال درست انتخاب شده باشد 	بدون صدا
ص ۳۱	<ul style="list-style-type: none"> • در حالی که دیسکی در دستگاه نیست آنرا روشن کنید • بدت ۳ ثانیه تکه های (■) STOP و (▶) PLAY واقع در جلوی قالب دستگاه را همزمان فشار دهید صفحه منوی انتخاب زبان ظاهر می گردد عدد زبان دلخواه را انتخاب کنید 	صفحه نمایش قفل شده است
ص ۳۱-۳۲	<ul style="list-style-type: none"> • درحالیکه دیسکی در دستگاه نیست آنرا روشن کنید. بدت ۳ ثانیه تکه های (■) STOP و (▶) PLAY واقع در جلوی قاب دستگاه را همزمان فشار دهید. صفحه منوی انتخاب زبان ظاهر میگردد. تکه عدد زبان دلخواه را انتخاب کنید تکه MENU را فشار دهید و پس تکه DOWN را جهت انتخاب تنظیم والدین فشار دهید. تنظیم والدین قفلش باز شده و در صفحه نمایش مشخص می گردد. شما میتوانید کلمه عبور را تغییر دهید 	فراموش کردن کلمه عبور
	<ul style="list-style-type: none"> • با مراجعه به مندرجات کتابچه راهنما، بخشی از آن را که در برگزیده توضیحاتی در راستای مشکل فعلی است انتخاب نموده مجدداً عملیات را پیگیری فرمائید • در صورتی که مشکل شما حل نگردد با نزدیک ترین مرکز خدمات تماس حاصل فرمائید 	در صورت برخورد به مشکلات دیگر

تنظیم کنترل والدین

۵. با تکه های UP/DOWN، "رده بندی سنی (Rating Level)" را انتخاب نموده و تکه ENTER یا RIGHT را فشار دهید.



۶. با استفاده از تکه های UP/DOWN، رده بندی سنی دلخواه را انتخاب نموده برای مثال وقتی که شما رده بندی ۷ را انتخاب می کنید دیسکهای با محتوای رده بندی ۷ و ۸ قابل پخش نیست - جهت حذف رده بندی، "خیر (No)" را با استفاده از تکه ENTER یا RIGHT بوسیله کلمه عبور انتخاب کنید

مثال تنظیم در رده بندی ۶



درباره تغییر کلمه عبور :

- با استفاده از تکه های UP/DOWN، "رمز را عوض کنید (Change Password)" را انتخاب نمایید.
- تکه ENTER را فشار دهید.
- صفحه "رمز را عوض کنید (Change Password)" ظاهر می گردد
- کلمه عبور جدید را وارد کنید، مجدداً کلمه عبور جدید را وارد نمایید.

نکته

- چگونگی حذف منوی تنظیمات یا بازگشت به صفحه منو در حین تنظیم :
- تکه RETURN یا LEFT را فشار دهید.
- اگر کلمه عبور را فراموش کرده اید به بخش فراموش کردن کلمه عبور در عیب یابی دستگاه مراجعه کنید.



تنظیم رده بندی سنی

۱. در وضعیت Stop تکه MENU را فشار دهید
۲. با تکه های UP/DOWN، Setup را انتخاب نموده سپس تکه ENTER یا RIGHT را فشار دهید (دستگاه قفل می گردد)



۳. با تکه های UP/DOWN، تنظیم والدین (Parental Setup) را انتخاب نموده سپس تکه ENTER یا RIGHT را فشار دهید.
۴. کلمه عبور (Password) را وارد کنید. صفحه تنظیم والدین ظاهر میگردد.



مشخصات فنی دستگاه

نوع برق مصرفی	۲۴۰-۱۱۰ ولت، ۵۰-۶۰ هرتز
مصرف برق	۱۲ ولت
وزن	۱.۸ کیلوگرم
ابعاد	۴۳۰ میلی متر طول X ۲۰۶ میلی متر عرض X ۴۲ میلی متر ارتفاع
دمایی که دستگاه در آن کار میکند	۵ تا ۳۵ درجه سانتی گراد
رطوبتی که دستگاه در آن کار میکند	۱۰ تا ۷۵ درصد
DVD	سرعت خواندن: $\frac{M}{\text{ثانیه}} 4/06$ متوسط زمان پخش (دیسک يك طرفه يك لایه): ۱۲۵ دقیقه
۱۲ CD سانتی متری (دیسک فشرده)	سرعت خواندن: $\frac{M}{\text{Sec}} 5/6-4/8$ حد اکثر زمان پخش: ۷۴ دقیقه
۸ CD سانتی متری (دیسک فشرده)	سرعت خواندن: $\frac{M}{\text{ثانیه}} 5/6-4/8$ حد اکثر زمان پخش: ۲۰ دقیقه (صوتی + تصویری)
۱۲ VCD سانتی متری	سرعت خواندن: $\frac{M}{\text{ثانیه}} 4/8-5/6$ حد اکثر پخش: ۷۴ دقیقه (صوتی - تصویری)
ویدئوی Composite	۱ کانال: ۱.۰ VP-P (۱۷۵ اهم)
ویدئوی Component	۱.۰ VP-P: Y (۱۷۵ اهم) ۰.۷ VP-P: Pr (۱۷۵ اهم) ۰.۷ VP-P: Pb (۱۷۵ اهم)
S-Video	سیگنال روشنایی ۱.۰ VP-P (۱۷۵ اهم) سیگنال رنگ ۰.۳ VP-P (۱۷۵ اهم)
۲ کانال	راست ۲/R چپ ۱/L
پاسخ فرکانس	۴۸ کیلو هرتز: ۲۲-۴ کیلو هرتز ۹۶ کیلو هرتز: ۴۴-۴ کیلو هرتز
نسبت سیگنال به نویز	۱۱۰ دسی بل (DVD-P3434) ۱۰۵ دسی بل (DVD-P3535K) Karaoke Off Mode
دامنه دینامیک	۱۰۰ دسی بل (DVD-P3434) ۹۶ دسی بل (DVD-P3535K) Karaoke Off Mode
اعوجاج کلی هارمونیک	۰.۰۰۴٪ (DVD-P3434) ۰.۰۰۴٪ (DVD-P3535K) Karaoke Off Mode

- حق تغییر مشخصات فنی بدون اطلاع برای شرکت سامسونگ محفوظ است
- وزن و ابعاد تقریبی است